

**URREA**  
HERRAMIENTAS DE CALIDAD SUPERIOR

# LISTA DE PRECIOS 2021.



<b>1</b>	<b>JUEGOS DE HERRAMIENTAS</b>	13	
<b>2</b>	<b>ORGANIZACIÓN Y ALMACENAMIENTO</b>	37	
<b>3</b>	<b>DADOS Y ACCESORIOS DE MANO</b>	65	
<b>4</b>	<b>DADOS Y ACCESORIOS DE IMPACTO</b>	99	
<b>5</b>	<b>LLAVES</b>	123	
<b>6</b>	<b>HERRAMIENTAS DE TORQUE</b>	149	
<b>7</b>	<b>HERRAMIENTAS PARA ATORNILLAR</b>	155	
<b>8</b>	<b>PINZAS Y TIJERAS</b>	187	
<b>9</b>	<b>HERRAMIENTAS PARA GOLPEAR</b>	207	
<b>10</b>	<b>HERRAMIENTAS ANTI-CHISPA</b>	221	
<b>11</b>	<b>HERRAMIENTAS AISLADAS</b>	229	
<b>12</b>	<b>HERRAMIENTAS PARA TUBO</b>	235	
<b>13</b>	<b>EXTRACTORES</b>	243	
<b>14</b>	<b>PRENSAS</b>	251	
<b>15</b>	<b>HERRAMIENTAS AUTOMOTRICES</b>	255	
<b>16</b>	<b>EQUIPOS HIDRÁULICOS</b>	281	
<b>17</b>	<b>MANEJO DE CARGA</b>	291	
<b>18</b>	<b>EQUIPO DE DIAGNÓSTICO, MEDICIÓN Y TRAZO</b>	297	
<b>19</b>	<b>HERRAMIENTAS ELÉCTRICAS PORTÁTILES</b>	305	
<b>20</b>	<b>HERRAMIENTAS ELÉCTRICAS ESTACIONARIAS</b>	319	
<b>21</b>	<b>EQUIPOS</b>	331	
<b>22</b>	<b>HERRAMIENTAS NEUMÁTICAS</b>	347	
<b>23</b>	<b>CONSTRUCCIÓN</b>	363	
<b>24</b>	<b>HERRAMIENTAS DE CORTE Y DESBASTE</b>	367	
<b>25</b>	<b>MANEJO DE LUBRICANTES</b>	393	
<b>26</b>	<b>HERRAMIENTAS USO GENERAL</b>	401	
<b>27</b>	<b>EQUIPO DE SEGURIDAD</b>	413	
<b>28</b>	<b>MERCADEO</b>	430	
<b>29</b>	<b>CONTENIDO DE JUEGOS</b>	442	

La lista de precios Urrea 2021 está estructurada para facilitar el uso de cualquier persona que la consulte. Para aprovechar al máximo este diseño, deberás tener en cuenta los siguientes puntos:

**SECCIONES:** Está dividida en 28 secciones de productos en las cuales están agrupados todos los productos.

**TABLAS:** La información contenida en las tablas de esta lista de precios incluye:

**PINZA BIMATERIAL PARA ELECTRICISTA**

1. **USO PESADO** (Icon: Heavy Use)

2. **MANGO BIMATERIAL** (Icon: Bimaterial Handle)

3. **NUEVO** (Icon: New Product)

4. **CÓDIGO** (Icon: Code)

5. **LONGITUD TOTAL** (Icon: Total Length)

6. **MAYOREO** (Icon: Wholesale Price)

7. **PRECIO DE MAYOREO** (Icon: Wholesale Price Value)

8. **MENUDEO** (Icon: Retail Price)

9. **ESPERE FECHA DE LANZAMIENTO** (Icon: Launch Date)

10. **PRECIO DE LISTA** (Icon: List Price)

11. **PRECIO DE VENTA LIBRE** (Icon: PVL)

CÓDIGO	LONGITUD TOTAL	MAYOREO	MENUDEO
259GHLX	9-3/8"	1 \$630	\$731

- Iconografía del producto.
- Fotografía del producto.
- Espere fecha de lanzamiento. Son productos nuevos pendientes a su lanzamiento.
- Código del producto.
- Descripción del producto ó característica principal.
- ☞ = Múltiplo de venta, que corresponde a la cantidad mínima de piezas que se pueden surtir por cada código.
- Precio de mayoreo (precio de lista).
- Precio de menudeo (precio de lista con iva).
- Tipo de empaque.
- NUEVO** = Producto nuevo (con código en fondo azul).
- \$ PVL** = Estos productos tienen PRECIO DE VENTA LIBRE, por lo que el precio mínimo de venta no aplica.

**ÍNDICES:** La lista de precios Urrea 2021 cuenta con:

- Índice alfabético.** Páginas 1 a 2. Este índice contiene todos los productos ordenados alfabéticamente por descripción, sin importar la categoría o sección en que estén agrupados.
- Índice alfanumérico.** Página 491 a 505. En este índice se encuentran todos los productos ordenados por código. Primero los códigos numéricos y posteriormente los códigos alfanuméricos.
- Índice \$ PVL.** Página 506. En este índice encontrarás todos los productos que tienen PRECIO DE VENTA LIBRE (PVL).

<b>A</b> Alfabético	<b>Pág</b>	Cardas de alambre	<b>391</b>	Destornilladores neumáticos	<b>360</b>
Accesorios para hidrolavadoras	<b>336</b>	Caretas para soldar	<b>414</b>	Destornilladores para 1000 V	<b>231</b>
Aceite para tarraja	<b>237</b>	Carretes de manguera	<b>260</b>	Destornilladores para dados	<b>97</b>
Aceiteras	<b>397</b>	Carros para tambos	<b>292</b>	Destornilladores rojos	<b>163</b>
Aceites aflojatodo	<b>412</b>	Carros plataforma	<b>293</b>	Destornilladores trimaterial	<b>157</b>
Aceites multiusos	<b>412</b>	Carros utilitarios	<b>53</b>	Diablos	<b>292</b>
Aceites para compresor	<b>411</b>	Cascos de seguridad	<b>414</b>	Diablos para tambó	<b>292</b>
Adaptadores para dados	<b>98</b>	Catálogos	<b>431</b>	Discos abrasivos	<b>386</b>
Adaptadores para dados de impacto	<b>122</b>	Cautines	<b>318</b>	Discos de diamante	<b>365 y 385</b>
Adaptadores para puntas	<b>175</b>	Centros de trabajo	<b>40</b>	Discos laminados	<b>385</b>
Allanadora a gasolina	<b>364</b>	Cepillos anti-chispa	<b>228</b>	Discos para sierra circular	<b>384</b>
Amortiguadores de seguridad	<b>419</b>	Cepillos de alambre	<b>391</b>	Distanciómetro	<b>301</b>
Anaqueles de alambre	<b>64</b>	Cepillos de banco	<b>327</b>	Dobladoras de tubo	<b>239</b>
Anclajes de seguridad	<b>419</b>	Cepillos estacionarios	<b>327</b>	<b>E</b> Elevadores hidráulicos	<b>282</b>
Apisonadoras a gasolina	<b>364</b>	Chalecos de seguridad	<b>428</b>	Engrapadora manual	<b>405</b>
Arcos para segueta	<b>402</b>	Charolas magnéticas	<b>257</b>	Engrapadoras neumáticas	<b>362</b>
Arneses de seguridad	<b>418</b>	Charolas para juegos	<b>27</b>	Entibadores	<b>275</b>
Artículos promocionales	<b>431</b>	Cinceles	<b>215</b>	Equipos para carroceró	<b>275</b>
Asentador de válvulas	<b>264</b>	Cinceles anti-chispa	<b>227</b>	Escareador neumático	<b>356</b>
Atomillador de impacto a batería	<b>307</b>	Cintas autofusión	<b>412</b>	Escuadras	<b>304</b>
Avellanadores	<b>237</b>	Cintas largas	<b>301</b>	Eslingas	<b>293</b>
<b>B</b> Bailarinas a gasolina	<b>364</b>	Cintas métricas	<b>300</b>	Esmeriladoras angulares	<b>313</b>
Balanceadora	<b>279</b>	Cintas sella roscas	<b>412</b>	Esmeriladoras eléctricas	<b>313</b>
Banco de trabajo	<b>239</b>	Clavadora neumática	<b>361</b>	Esmeriladoras neumáticas	<b>357</b>
Bancos para mecánico	<b>259</b>	Clavos para clavadora neumática	<b>361</b>	Esmeriles de banco	<b>329</b>
Bandolas de seguridad	<b>419</b>	Colectores de polvo	<b>328</b>	Espátulas	<b>366</b>
Barras correzizas para dados de mano	<b>96</b>	Compases	<b>304</b>	Espátulas anitichispa	<b>228</b>
Barras de alineación	<b>220</b>	Compresores	<b>343</b>	Espátulas de uña	<b>276</b>
Barras de palanca	<b>220</b>	Compresores de válvulas	<b>264</b>	Espátulas para llanta	<b>276</b>
Barras para llaves de alta palanca	<b>147</b>	Corta azulejos	<b>366</b>	Espejos de inspección	<b>256</b>
Barretas hexagonales	<b>220 y 366</b>	Cortacirculos	<b>382</b>	Esquinas magnéticas	<b>335</b>
Baúles	<b>54</b>	Cortadora de plasma	<b>334</b>	Estaciones de trabajo	<b>41 Y 52</b>
Berbiquíes para dados de mano	<b>96</b>	Cortadoras de cerámica	<b>324</b>	Estetoscopios	<b>266</b>
Bomba de transvase	<b>396</b>	Cortadoras de concreto	<b>365</b>	Estuches	<b>62</b>
Bombas de comprobación de fuga	<b>242</b>	Cortadoras de metal	<b>325</b>	Extensiones para dados	<b>97</b>
Bombas extractoras de aceite	<b>395</b>	Cortadoras neumáticas	<b>359</b>	Extensiones para dados de impacto	<b>121</b>
Botadores de bronce	<b>214</b>	Cortadores verticales	<b>383</b>	Extractores	<b>244</b>
Botas de seguridad	<b>425</b>	Cortapernos	<b>206</b>	Extractores autoajustables	<b>246</b>
Brocas alfabéticas	<b>377</b>	Cortatubos	<b>237</b>	Extractores de tuercas	<b>250</b>
Brocas de centro	<b>381</b>	Cortatubos de cadena	<b>238</b>	Extractores para tornillo y tubo	<b>250</b>
Brocas de cobalto	<b>374</b>	Crucetas	<b>278</b>	Extractores reversibles	<b>246</b>
Brocas de zanco largo	<b>379</b>	Cuchillas para cortatubos	<b>238</b>	<b>F</b> Fajas	<b>420</b>
Brocas de zanco recto	<b>376</b>	Cuchillos	<b>403</b>	Filtros para compresor	<b>346</b>
Brocas de zanco reducido	<b>373</b>	Cuñas anti-chispa	<b>228</b>	Flexómetros	<b>300</b>
Brocas escalonadas	<b>381</b>	Cutters	<b>404</b>	Fresas Woodruff	<b>383</b>
Brocas Forstner	<b>371</b>	<b>D</b> Datos automotrices	<b>262</b>	Fumigadores	<b>341</b>
Brocas métricas	<b>377</b>	Dados de impacto automotrices	<b>276</b>	<b>G</b> Gabardinas impermeables	<b>429</b>
Brocas negras para acero alta velocidad	<b>376</b>	Dados de mano 1"	<b>93</b>	Gabinets	<b>40</b>
Brocas numéricas	<b>378</b>	Dados de mano 1/2"	<b>86</b>	Gabinets móviles	<b>43</b>
Brocas para acero alta velocidad	<b>372</b>	Dados de mano 1/4"	<b>75</b>	Gatos de botella	<b>285</b>
Brocas para concreto	<b>368</b>	Dados de mano 3/4"	<b>91</b>	Gatos de patín	<b>283</b>
Brocas para madera	<b>371</b>	Dados de mano 3/8"	<b>79</b>	Gatos de transmisión	<b>285</b>
Brocas para madera tipo gusano	<b>371</b>	Dados Go-Though	<b>66</b>	Gatos hidráulicos	<b>285</b>
Brocas para madera tipo manita	<b>371</b>	Dados para tarraja	<b>236</b>	Gatos hidroneumáticos	<b>283</b>
Brocas para metal	<b>372</b>	Dados y accesorios de impacto	<b>100</b>	Generadores a gasolina	<b>342</b>
Brocas para router	<b>371</b>	Dados y accesorios de impacto 1 1/2"	<b>120</b>	Google	<b>415</b>
Brocas tipo Morse de zanco cónico	<b>379</b>	Dados y accesorios de impacto 1"	<b>117</b>	Grapas para engrapadora neumática	<b>362</b>
Brochas para pintar	<b>406</b>	Dados y accesorios de impacto 1/2"	<b>107</b>	Graseras	<b>399</b>
Broqueros	<b>311</b>	Dados y accesorios de impacto 1/4"	<b>101</b>	Guantes de seguridad	<b>421</b>
Bruñidoras para freno	<b>261</b>	Dados y accesorios de impacto 2 1/2"	<b>120</b>	Guías para cable	<b>366</b>
Bruñidoras para motor	<b>264</b>	Dados y accesorios de impacto 3/4"	<b>113</b>	<b>H</b> Hachas	<b>212</b>
Buriles	<b>383</b>	Dados y accesorios de impacto 3/8"	<b>103</b>	Herramientas automotrices para freno	<b>260</b>
<b>C</b> Cables de seguridad	<b>419</b>	Dados y accesorios de mano	<b>66</b>	Herramientas automotrices para motor	<b>262</b>
Cables para soldadora	<b>333</b>	Desbrozadoras	<b>341</b>	Herramientas automotrices para suspensión	<b>261</b>
Cables pasa corriente	<b>271</b>	Desconectores de combustible	<b>265</b>	Herramientas para baleros	<b>269</b>
Cajas de aluminio	<b>54</b>	Desengrasantes	<b>411</b>	Herramientas para batería	<b>271</b>
Cajas de metal	<b>55</b>	Desmontadores de llanta	<b>280</b>	Hidrolavadoras	<b>336</b>
Cajas impermeables	<b>59</b>	Despachadores	<b>435</b>	<b>I</b> Impermeables	<b>429</b>
Cajas modulares	<b>57</b>	Destapacaños eléctricos	<b>242</b>	Inyectores de grasa	<b>397</b>
Cajas organizadoras	<b>58</b>	Destornilladores "Z"	<b>164</b>	<b>J</b> Juegos combinados de dados y accesorios	<b>66</b>
Cajas plásticas	<b>60</b>	Destornilladores ámbar	<b>161</b>	Juegos de dados Go-Through	<b>66</b>
Cajas portaherramientas	<b>55</b>	Destornilladores anti-chispa	<b>226</b>	Juegos de dados y accesorios de mano cuadro 1"	<b>74</b>
Calafateadora	<b>405</b>	Destornilladores bimaterial	<b>159</b>	Juegos de dados y accesorios de mano cuadro 1/2"	<b>70</b>
Calibradores de carátula	<b>302</b>	Destornilladores cushion grip	<b>160</b>	Juegos de dados y accesorios de mano cuadro 1/4"	<b>68</b>
Calibradores de hoja y rampa	<b>273</b>	Destornilladores de golpe	<b>157</b>	Juegos de dados y accesorios de mano cuadro 3/4"	<b>73</b>
Calzado de seguridad	<b>425</b>	Destornilladores de precisión	<b>156</b>	Juegos de dados y accesorios de mano cuadro 3/8"	<b>69</b>
Camas para mecánico	<b>259</b>	Destornilladores de puntas intercambiables	<b>164</b>	Juegos de puntas y adaptadores	<b>168</b>
Canteadoras	<b>326</b>	Destornilladores de torque	<b>154</b>	Juegos en estuche	<b>23</b>
Carbones de repuesto	<b>318</b>	Destornilladores ESD	<b>156</b>	Juegos industriales	<b>14</b>

<b>L</b>	Lámparas de taller	406	Matracas neumáticas	355	Pulidora angular eléctrica	316
	Lentes de seguridad	415	Matracas para puntas	164	Pulidora de banco	330
	Lentes para careta	414	Matracas reversibles	94	Pulidoras neumáticas	348
	Letras de golpe	218	Mazos de cabeza de hule	210	Puntas de caja	171
	Levantadores magnéticos	256	Mazos de golpe seco	209	Puntas de poder	169
	Lijadoras de banda	316	Mesas elevadoras	292	Puntas intercambiables	169
	Lijadoras eléctricas	316	Microgrips	189	Puntos anti-chispa para centrar	228
	Lijadoras neumáticas	358	Micrómetros	302	Puntos para centrar	218
	Lijadoras orbitales	316	Mini cortatubos	238	Punzones	217
	Limas	392	Mini esmeriladoras	315	Punzones anti-chispa	228
	Limpiadores de inyectores	265	Módulos de herramienta	27	<b>R</b> Racks despachadores	435
	Líneas de seguridad	419	Moto tools neumáticos	357	Raspadores	219
	Linternas	406	Motosierras	340	Receptores de aceite	258
	Linternas para cabeza	407	Multiherramientas	204	Rectificadores	317
	Linternas recargables	408	Multímetros	298	Reflectores	410
	Listas de precios	431	Multiplicadores de torque	151	Remachadora neumática	361
	Llave inglesa	148	Navajas abatibles	403	Remachadoras manuales	405
	Llaves abocinadas	137	Navajas utilitarias	403	Removedores	257
	Llaves ajustables	124	Niveles	303	Repuestos para llaves Stillson	241
	Llaves ajustables aisladas	231	Niveles láser	302	Rodilleras	427
	Llaves ajustables anti-chispa	222	Nudos universales para dados	98	Ropa para soldar	429
	Llaves caimán	240	Nudos universales para dados de impacto	121	Roscadoras eléctricas	236
	Llaves combinadas anti-chispa	222	Números de golpe	218	Rotomartillos	310
	Llaves combinadas black	131	Odómetros	301	Rotomartillos a batería	307
	Llaves combinadas cortas	127	Opresores de anillos	264	Rotomartillos electroneumáticos	311
	Llaves combinadas extra largas	130	Orejeras	417	Router	317
	Llaves combinadas pulido espejo	128	Organizadores	40	Ruedas para gabinetes	42
	Llaves combinadas satinadas	125	O-Rings para dados de impacto	122	<b>S</b> Sacabocados	213
	Llaves de alta palanca	146	<b>P</b> Pata de cuervo	85	Separadores de baleros	248
	Llaves de artillería	278	Peines para roscadoras	236	Serruchos	402
	Llaves de cadena	240	Peines para tarraja	237	Sierra caladora a batería	308
	Llaves de cruz	278	Pelacables	197	Sierra caladora eléctrica	316
	Llaves de estrías	135	Pernos para dados de impacto	122	Sierra caladora neumática	359
	Llaves de estrías anti-chispa	223	Piedras abrasivas	389	Sierra caladora pendular	316
	Llaves de estrías de alta palanca	148	Pinzas 1000V	233	Sierra circular a batería	308
	Llaves de estrías UAS	146	Pinzas anti-chispa	226	Sierra circular eléctrica	316
	Llaves de golpe acodadas	145	Pinzas automotrices	256	Sierras de banda	322
	Llaves de golpe acodadas anti-chispa	225	Pinzas corte al ras	204	Sierras de inglete	323
	Llaves de golpe pared delgada	144	Pinzas de electricista	191	Sierras de mesa	321
	Llaves de golpe planas	143	Pinzas de especialidad	204	Soldadoras inverter	332
	Llaves de golpe planas anti-chispa	224	Pinzas de extensión	190	Soldadoras microalambre	333
	Llaves de lona	240	Pinzas de presión	188	Soportes para auto	260
	Llaves de matraca	138	Pinzas multipropósito	197	Sujetadores	294
	Llaves de obstrucción	136	Pinzas palanca	191	<b>T</b> Taladro eléctrico	310
	Llaves de servicio	134	Pinzas para anillos de retención	200	Taladro espada	309
	Llaves españolas	133	Pinzas para filtros	269	Taladros de banco	320
	Llaves españolas UAS	146	Pinzas para mecánico	190	Taladros de columna	320
	Llaves estructurales	148	Pinzas pelacable	198	Taladros estacionarios	320
	Llaves estructurales anti-chispa	226	Pinzas poncha terminales	196	Taladros neumáticos	359
	Llaves estructurales de alta palanca	148	Pistola calafateadora	405	Tapas para mazo de golpe seco	210
	Llaves flexibles	132	Pistolas de calor	317	Tapones para oído	417
	Llaves hexagonales "L"	181	Pistolas de impacto	350	Tarraja eléctrica	236
	Llaves hexagonales "T"	176	Pistolas de impacto a batería	307	Tarrajas	236
	Llaves hexagonales tipo navaja	185	Pistolas para aceite	396	Tenazas para freno	260
	Llaves Jumbo	125	Pistolas para pintar	348	Termómetros infrarrojos	300
	Llaves para filtro	269	Placa compactadora	364	Textiles promocionales	434
	Llaves para mecánico	133	Plataformas	293	Tijeras corta alambre	204
	Llaves para tubo	241	Plumas hidráulicas	286	Tijeras de aviación	205
	Llaves pata de cuervo	85	Plumas hidroneumáticas	287	Tijeras de hojalatero	204
	Llaves Stillson	241	Podadoras de pasto	340	Tijeras para tubos	239
<b>M</b>	Machuelos	382	Polipastos eléctricos	294	Tinas limpia partes	257
	Magnetizador	164	Polipastos manuales	295	Tiralineas	303
	Maletas portaherramientas	61	Ponchos impermeables	429	Tornillos de banco	252
	Manerales de impacto	121	Porta herramientas	216	Torquímetros de carátula	152
	Mangos "L" para dados	96	Portaherramientas	62	Torquímetros de trueno	152
	Mangos articulados	96	Prensas	240	Torquímetros digitales	152
	Marros	208 y 365	Prensas "C"	254	Torquímetros electrónicos	152
	Marros anti-chispa	227	Prensas "F"	254	Torquímetros preajustados	154
	Marros antivibración	208	Prensas de cadena	240	Torres para automóvil	260
	Marros de bronce	209	Prensas de precisión	252	Trajés impermeables	429
	Marros de golpe seco	209	Prensas de yugo	240	Transpaletas	292
	Marros irrompibles	208	Prensas hidráulicas	288	Troles	296
	Marros octagonales	208	Prensas hidroneumáticas	288	Trompo	327
	Martillos	210	Prensas hidroneumáticas	288	<b>V</b> Verificadores de compresión	266
	Martillos bola	210	Prensas morsa	252	Vibradora de concreto	364
	Martillos de especialidad	212	Prensas plásticas	240		
	Martillos lamineros	274	Probadores de circuitos	272		
	Martillos mecánicos	210	Probadores de corriente	265		
	Martillos neumáticos	356	Probadores de voltaje	300		
			Protector facial	415		



## MEGA PESADO

### Uso mega pesado

Para situaciones de uso extremo y continuo. Herramientas y equipos que resisten el uso más rudo y prolongado.



## EXTRA PESADO

### Uso extra pesado

Para situaciones de uso continuo y aplicaciones rudas. Productos con gran capacidad de potencia, rendimiento y confort.



## USO PESADO

### Uso pesado

Para situaciones de uso en aplicaciones que requieren mayor potencia en intervalos de uso frecuente. Productos que garantizan resistencia, duración y seguridad.



## USO INDUSTRIAL

### Uso industrial

Para situaciones de uso donde se necesita precisión, calidad y resistencia, productos que exceden las normas internacionales más exigentes.

Acabado fosfatizado	Acabado pulido	Rubber grip	Cushion grip	Air cushion	Doble aislamiento	Velocidad variable
Super Drive® 12 puntas	Super Drive® 6 puntas	Reversible	Broquero	Diámetro de disco, plato, rueda, etcétera	SDS plus	SDS max
Bimetal	Bimaterial	Trimaterial	Cambio rápido	Ligero	Magnético	Automático
Recargable	A baterías	Calibre	Anti impacto	Anti deslizante	ESD	1000 V
LED	Resistente	Amigable con el medio ambiente	Motor	Hermético	Longitud	Ciclo de trabajo
Giratorio	Soldar	Matraca	Collet	Presión	Flexible	Torque
Watt	Volt	Ampere	Hertz	HP	Inclinable	Láser
Kilogramo	Tonelada	Volumen	Tiempo	Impacto	Temperatura	Grado IP
Resistente al agua	Cargador	Anti vibración	Boca 12 puntas	Boca 8 puntas	Boca 8 puntas [super drive]	Boca 6 puntas
Cuadro hembra	Cuadro macho	Punta hexagonal [pulgadas]	Punta hexagonal [métrico]	Llave pata de cuervo [pulgadas]	Llave pata de cuervo [métrico]	Caja hexagonal
Punta cabinet	Punta Phillips® barra redonda	Punta Phillips® barra cuadrada	Punta plana barra redonda	Punta plana barra cuadrada	Punta Torx®	Caja Torx®
Punta Torx® 5 puntas	Punta Torx® tamper proof	Punta Torx® de seguridad	Punta Torx® tamper plus	Punta bristol	Punta spline	Punta ribe
Materiales	Reflejante	Alta visibilidad	Piel genuina	Diámetro	Dieléctrico	Línea mujer



**GRUPO URREA**  
SOLUCIÓN TOTAL EN HERRAMIENTAS Y CERRAJERÍA

**114**

**+Simple  
+Rápido  
+Seguro**

Con **114 años de vida** y gracias a una clara estrategia de **crecimiento a través de enfoque en la calidad, innovación, tecnología y diversificación** como el valor agregado para nuestros clientes, distribuidores y colaboradores, hoy tenemos presencia en más de **20 países a nivel global**.

Seguimos comprometidos viendo el futuro con optimismo y buscando siempre mantener **nuestros valores de transparencia, honestidad y liderazgo, para seguir siendo la mejor empresa del mercado ferretero**.

Grupo Urrea está integrado por dos divisiones: "Dando vida al agua" y "Solución Total en Herramientas y Cerrajería" ambas líderes en sus respectivos mercados.



## INICIO

1907	1963	1985
La empresa fue fundada en 1907 como una pequeña fábrica de válvulas. "Válvulas Carroll" surgió a raíz de detectar que en la ciudad de México no se contaba con infraestructura hidráulica	Nace la división de herramientas, tras una sociedad con un reconocido fabricante de herramientas manuales en Estados Unidos. Rápidamente se posicionó como líder del mercado.	Nace Urrea, como marca comercial de herramientas de calidad superior. Se constituye Grupo Urrea como empresa 100% mexicana.

## CRECIMIENTO

1999	2003	2005
Nace la marca Surtek, que ayuda a la diversificación y crecimiento del negocio y la internacionalización.	Se desarrolla el concepto Store, como propuesta innovadora que impulsa la forma de comercializar y satisfacer las necesidades de nuestros clientes.	Se inaugura la planta de herramientas para la construcción.
2006	2007	2009
Se adquiere la marca Lock, primera fábrica de cerrajería en México, con más de 60 años de tradición.	Grupo Urrea cumple 100 años. Se inaugura un nuevo centro de distribución con tecnología y servicios logísticos de vanguardia.	Se adquieren 2 nuevas plantas: - Mangueras - Cajas metálicas

## CONSOLIDACIÓN

2010	2012	2014
Se inaugura el Test and Innovation Center como compromiso para garantizar la calidad de nuestros productos, componentes y materias primas.	Se adquieren las marcas de cerrajería Prolok y Proforza.	Grupo Urrea es reconocido por primera vez como "El mejor lugar para trabajar" de la región Occidente.
2015	2016	
Ampliación del centro de distribución y apertura del nuevo centro de distribución en San Antonio, Texas.	Nueva ampliación del centro de distribución.	

## TRANSFORMACIÓN

2017	2018	2019
Implementación de sistema automatizado de surtido en centro de distribución.	Somos de los primeros en México en implementar la nueva solución de IBM, Power System 9, de alta disponibilidad reduciendo el riesgo en la operación crítica del negocio. Acreditación de nivel platino en el certificado M100, reconocimiento a las empresas que utilizan software 100% original.	Certificación como industria limpia. Incremento del 40% en el sistema automatizado de surtido.
2020		
Excelencia operativa para disminuir costos energéticos. Incremento de digitalización y automatización de procesos, adopción de nuevas tecnologías ante la nueva normalidad en todas las áreas. Apertura de nuevo centro de distribución en el Sur de México.		



## VISIÓN

Ser la mejor empresa para nuestros clientes, distribuidores, colaboradores y accionistas con **las soluciones más innovadoras en el mercado.**

## PROPUESTA DE VALOR

Buscamos ser el proveedor más simple, más rápido y más seguro para hacer negocios ofreciendo una solución total en herramientas y productos ferreteros con la mejor relación de calidad, precio y disponibilidad.

## ÉTICA EMPRESARIAL

Creemos que para lograr la transformación y el crecimiento de nuestro país debemos comenzar por nosotros mismos. Llevamos a cabo buenas prácticas de gobierno corporativo, actuando con honestidad y transparencia en todas y cada una de nuestras transacciones bajo el marco legal que nos rige y en apego a nuestro código de ética y negocios, el cual señala las normas conductuales y de comportamiento bajo las que se rige la empresa y nuestros colaboradores dentro y fuera de la empresa.



## ¿QUIÉNES SOMOS?

GRUPO URREA ES LA ÚNICA EMPRESA QUE MANUFACTURA "HERRAMIENTAS MECÁNICAS EN MÉXICO"

Más de **1,800** colaboradores

**3 marcas** líderes en el mercado

**16,000** productos en nuestro portafolio

Más de **700** lanzamientos al año

**1,000,000** herramientas producidas al mes

**25,000 m<sup>2</sup>** de área de producción

Exportamos a más de **25** países

**150,000 m<sup>2</sup>** de instalaciones

**5 plantas** de manufactura

**4 centros** de distribución

**30 líneas** de producción

## SOLUCIONES INTEGRALES EN MANUFACTURA Y TRANSFORMACIÓN



CONTAMOS CON 150,000 M2 ENTRE NUESTRAS **5 PLANTAS DE MANUFACTURA** EN EL SALTO, JALISCO:

**PLANTA MECÁNICA**

**PLANTA METALES**

**PLANTA PLÁSTICOS**

**PLANTA DE MADERAS**

**PLANTA ENSAMBLES**

NUESTROS **4 CENTROS DE DISTRIBUCIÓN** UBICADOS EN:

**EL SALTO**  
JALISCO

**VILLAHERMOSA**  
TABASCO

**BOGOTÁ**  
COLOMBIA

**SAN ANTONIO**  
TEXAS

MÁS DE 5,000 M<sup>2</sup> EN NUESTRAS **OFICINAS ADMINISTRATIVAS** Y DE SEGUIMIENTO DE OPERACIONES

OFICINAS  
**EL SALTO, JALISCO.**



OFICINAS  
**CORPORATIVAS AMÉRICAS.**



## ESTAMOS DE TU LADO.

Trabajamos todos los días para ofrecerte las mayores ventajas por ser nuestro distribuidor, nos interesa tener una relación a largo plazo en tu beneficio y el de tus clientes.

### APERTURA

#### LA MAYOR EXPERIENCIA E INFRAESTRUCTURA EN EL SECTOR FERRETERO EN NUESTRO PAÍS



Tienes el respaldo de una de las empresas más importantes en el sector en nuestro país, con 114 años de experiencia y presencia global exportando a más de 20 países.

Siempre estamos en búsqueda de las soluciones más innovadoras y la mejor tecnología para incrementar nuestras capacidades de manufactura.

### ENTENDIMIENTO DEL MERCADO E INDUSTRIA



Conocemos a profundidad el sector y de acuerdo a tu tipo y tamaño de negocio te ofrecemos soluciones flexibles y que se adaptan a ti.

Entendemos el mercado y buscamos apoyarte con herramientas para desarrollar el canal.

Contamos con el departamento más robusto de inteligencia comercial, que ponemos a tu disposición sin costo para que tomes las mejores decisiones.

Te damos en todo momento información relevante de competencia, estudios de mercado, entre otros.

Ofrecemos un concepto único en el mercado: STORES.

Tenemos las mejores herramientas de información, seguimiento y soporte para garantizarte los mejores resultados (pedido sugerido, App, geomarketing).

Tenemos constante acercamiento con la industria y los usuarios para conocer sus necesidades, hacer demostraciones de producto y ofrecerles siempre mejores soluciones.

### LAS MARCAS DE MAYOR PRESTIGIO Y LOS PRODUCTOS MÁS INNOVADORES



Tenemos 3 de las marcas de mayor prestigio, con un portafolio de más de 16,000 productos para todas las necesidades.

Buscamos siempre ofrecer los productos más innovadores y con los mayores estándares de calidad en el mercado.

Reducimos nuestros múltiplos de empaque en los productos para que sean accesibles y tengas más variedad optimizando tu inversión.

Buscamos siempre darte más valor por tu dinero.



## COMPROMISO

## LEALTAD

### EXPERTOS QUE TRABAJAN PARA TI



Cuentas con la mejor asesoría en todo momento: consultores expertos y un equipo especializado para asegurarte que tu rentabilidad siempre vaya en aumento.

Contamos con las herramientas más innovadoras para tener la información inmediata y asesorarte mejor según sea el comportamiento de tus ventas a través de Urreanet.

Asesoría constante, coaching personalizado acorde a tu agenda y necesidades.

### LA GARANTÍA MÁS CONTUNDENTE



Tienes la confianza de distribuir los productos con la garantía más contundente del mercado, cuenta con el respaldo de 100 años de garantía en herramienta manual en general.

Contamos con más de 250 centros de servicio autorizados en herramienta neumática, eléctrica, hidráulica, y de gasolina en toda la República Mexicana.

Capacitación sin costo para tu equipo de servicio.

### HACEMOS QUE TU NEGOCIO CREZCA



Mantienes total libertad, te ofrecemos un modelo que se personaliza de acuerdo a tu tipo de negocio, te garantizamos el mayor margen de utilidad y crecimiento (desarrollo) a tu medida.

Descubre las oportunidades de desarrollo de tu negocio en todo momento a través del portal, que te harán ganar más siempre.

### SOPORTE EN TU TRANSFORMACIÓN DIGITAL



Te asesoramos durante tu proceso de crecimiento y transformación digital, ponemos a tu alcance los canales y las herramientas más innovadoras para tener a tus clientes siempre cerca.

Desarrollamos los materiales y contenidos más atractivos, para que los puedas utilizar en tu beneficio.

Tenemos la experiencia en medios digitales para fortalecer tu presencia digital: multisitios, marketing digital, contenido, e-commerce, sitio web.

### PEDIDOS COMPLETOS, A TIEMPO Y SIN ERRORES



Te ofrecemos el servicio más eficiente durante todo el proceso logístico y de surtido para que tus pedidos sean entregados completos, a tiempo y sin errores en cualquier rincón del país.

El 99% de los pedidos son embarcados en menos de 24 hrs. Contamos con el centro de distribución más innovador y automatizado del sector en América Latina.

Ponemos a tu alcance la mejor plataforma digital de atención y seguimiento a distribuidores, con las herramientas más amigables y eficientes para conocer tu comportamiento, llevar el seguimiento "tracking" de tu pedido, etc.

### NUESTROS VALORES



Creemos juntos una relación comercial duradera basada en nuestros principales valores:

**Respeto:** teorizamos un trato personalizado, basado en la confianza y el respeto mutuo.

**Lealtad:** diseñamos programas y políticas comerciales para establecer relaciones fuertes y duraderas que te garanticen consistencia, equidad y relaciones ganar-ganar.

**Apertura:** tus comentarios, sugerencias y críticas son bienvenidas, esta apertura nos ha permitido realizar mejoras en los procesos que se han convertido en mejores productos y servicios.

**Compromiso:** no permitimos que la empresa, nuestros accionistas o nuestros colaboradores sean distribuidores del Grupo Urea, con ello reafirmamos nuestro compromiso de no competirle directa o indirectamente.



TEST AND  
INNOVATION  
CENTER



## COMPROMETIDOS CON LA INNOVACIÓN

Es un centro de **desarrollo, mejora e innovación de productos**, componentes y materias primas, equipado con todo lo necesario para evaluar el desempeño de toda la amplia gama de productos de Grupo Urrea División Herramientas y Cerrajería, se desarrollan mejoras e innovaciones de productos, en base a la **información obtenida de la experiencia de usuarios**, quienes pueden utilizar equipos y áreas especialmente diseñadas para este fin.

**Mejoramos continuamente** los procesos y productos para que sean **más simples, rápidos y seguros** y así exceder expectativas de nuestros clientes y distribuidores.

### ÁREA DE ENSAYOS GENERALES

Se realizan los ensayos conforme a especificaciones de normas nacionales e internacionales, a nuestros productos en general: pruebas de resistencia a fuerza mecánica aplicada, resistencia a la humedad, resistencia a la corrosión, resistencia al alto voltaje. Así como pruebas de desempeño mecánico a gatos hidráulicos tipo botella, flexómetros y cintas métricas basado en normas oficiales mexicanas.

### LABORATORIO QUÍMICO

Se monitorea la calidad de los procesos de cromado, fosfatado y pavonado, realizando análisis minuciosos de las concentraciones en las diferentes etapas de estos procesos y validándolos en una prueba de corrosión acelerada en cámara salina.

### LABORATORIO DE PROTOTIPADO

Los nuevos productos, así como innovaciones a productos ya existentes, pasan por un proceso de prototipado, aprovechando el uso de impresoras 3D, con el cual se asegura que los nuevos desarrollos cumplan con los requerimientos funcionales definidos por las necesidades de los usuarios en términos de eficiencia, seguridad y durabilidad.

### LABORATORIO METALÚRGICO

Se evalúa el cumplimiento de especificaciones tanto de la materia prima como de producto en proceso y terminados, realizando estudios metalográficos tales como composición química de los metales, dureza de los mismos y análisis de la estructura molecular de los aceros en sus diferentes fases.

### LABORATORIO DE METROLOGÍA

Se lleva el control metrológico de todos los equipos de medición y ensayo que se utilizan en Grupo Urrea, llevando a cabo programas de calibraciones y verificaciones garantizando la confiabilidad de los equipos y por ende la calidad de los productos. Además, se realizan evaluaciones dimensionales especializadas ya que se cuenta con equipos de alta precisión y versatilidad.

### LABORATORIO DE PRUEBAS DE RESISTENCIA A EMPAQUES

Se asegura la integridad del empaque de los productos mediante la validación de la resistencia a vibración y oscilación de los mismos, así como resistencia a fuerzas de compresión externas e impactos por caída libre, además del análisis de composición de materiales del corrugado. Simulando los envíos terrestres desde nuestros centros de distribución hasta nuestros distribuidores mediante el aseguramiento de la calidad de nuestros empaques





## POLÍTICA DE CALIDAD

Mejoramos e innovamos continuamente los procesos y productos para que sean mas simples, rápidos y seguros y así exceder las expectativas de nuestros clientes, distribuidores, colaboradores y accionistas.

Grupo Urrea, división herramientas y cerrajería recibió la certificación ISO 9001:1994 en 1998, obtuvo su certificación en ISO 9001:2000 en 2004 y su certificación 9001:2008 en 2010, ahora en 2017 recibió la certificación ISO 9001:2015. Esta certificación representa el compromiso constante para mantener nuestros estándares de operación y fabricación de productos que nos permite ofrecer a nuestros clientes la herramienta con la mejor combinación de precio, calidad y facilidad de compra.



## LAS NORMAS DE HERRAMIENTAS

SON ESPECIFICACIONES ESTÁNDAR REFLEJADAS EN DOCUMENTOS QUE DESCRIBEN:

- Aspectos generales de diseño del producto.
- Aspectos generales de materiales para fabricar el producto.
- Dureza.
- Dimensiones generales y dimensiones críticas.
- Pruebas de carga (torsión, flexión, tensión, corte, etc.).
- Requerimientos de marcado (como la obligatoriedad de marcado indeleble del país de origen).

A continuación se presentan los organismos emisores de las normas que cumplen o exceden las herramientas y equipos Urrea.



### ANCE (México)

La Asociación de Normalización y Certificación del Sector Eléctrico, A. C. (ANCE).

### ASME (USA)

La Sociedad Americana de Ingenieros Mecánicos (ASME - American Society of Mechanical Engineers).



### DIN (Alemania)

El Instituto Alemán para la Normalización (DIN - Deutsches Institut für Normung e.V.).



### ANSI (USA)

El Instituto Americano de Estándares Nacionales (ANSI American National Standards Institute).



### Gobierno Mexicano

La Dirección General de Normas (DGN) es una dependencia de la Secretaría de Economía (SE) del Gobierno de la República Mexicana.



### SAE (USA)

La Sociedad de Ingenieros Automotrices (SAE - Society of Automotive Engineers).



### EMA (México)

La EMA certifica, los laboratorios de prueba y los de calibración, en conformidad con la Ley Federal sobre Metrología y Normalización y la norma ISO-IEC-17025-IMNC-2000. Nuestros laboratorios de pruebas están acreditados por la EMA en el cumplimiento a los requisitos de la norma mexicana NMX-EC-17025-IMNC-2000 desde el 2 de Octubre de 2003.



### Gobierno Federal de Estados Unidos

Las normas federales de herramientas (conocidas como US Federal Specifications, GGG) anteriormente eran desarrolladas directamente por la GSA. Actualmente la GSA adopta las normas de uso comercial que son emitidas por ASME / ANSI, o en su caso SAE.



### VDE (Alemania)

La Asociación de Electricidad, Electrónica y Tecnologías de la Información de Alemania (Verband der Elektrotechnik, Elektronik und Informationstechnik).

## AFILIACIONES

Grupo Urrea esta afiliado a las siguientes organizaciones de prestigio internacional:



### (USA)

Hand Tools Institute (Instituto de Herramientas de mano)



### (USA)

Specialty Tools and Fasteners Distributors Association (Asociación de Distribuidores de Herramientas Especiales y Sujetadores)



### (México)

Asociación Nacional de Fabricantes de Herramientas

Urrea, garantiza que los productos que ofrece están libres de defectos de mano de obra y materiales; se compromete a reemplazar o reparar cualquier herramienta que haya fallado durante su vida útil en condiciones normales de uso, y de acuerdo a la garantía específica del producto en particular (detallado en la tabla de garantías de la página 11), sin cargo alguno, directamente en el lugar de compra o con cualquier distribuidor autorizado.

Las herramientas Urrea están diseñadas para ofrecer precisión, calidad y resistencia. Se elaboran a partir de los mejores materiales, se transforman con equipos que incorporan tecnología de punta y son fabricadas por personal altamente competente, capacitado y experimentado. Los procesos de fabricación de las herramientas Urrea se hacen en apego a normas internacionales, lo que garantiza la consistencia en el cumplimiento de las especificaciones más estrictas.

Por ello la herramienta manual Urrea está garantizada por 100 años. (Garantía válida excepto en aquellos casos en que se señale una garantía especial y/o se especifique algo diferente en el empaque y/o producto).

Todas las garantías están sujetas a las siguientes condiciones:

- La herramienta debe estar identificada desde su origen con la marca permanente de Urrea.
- Que la falla haya sido resultado de un defecto de fabricación ya sea en su mano de obra o en materiales. No aplica garantía si la herramienta ha sido:
  - Abusada, excedida, modificada, intervenida, usada incorrectamente.
  - Usada sin el mantenimiento indicado en el manual de usuario
  - Usada en ambientes altamente corrosivos, usados en la intemperie, se debe almacenar bajo techo en ambiente seco y temperatura ambiente
- Urrea podrá elegir entre reparar o reponer la herramienta con la falla. La reposición o reparación de producto será efectuada directamente por el distribuidor Urrea.
- Algunos productos como matracas, llaves de matraca, torquímetros, multiplicadores de torque, mangos articulados y otros que contiene partes móviles están sujetos a desgaste por uso normal o por exceso de torque, por lo que es de esperarse que el usuario le proporcione el mantenimiento adecuado, inclusive que lo repare por sí mismo de acuerdo al manual de usuario, usando las refacciones y repuestos que se muestran en la lista de precios.
- No se aceptan productos con caducidades vencidas.

En donde aplica, Urrea ofrece la refacción correspondiente que deberá ser adquirida y reemplazada por el usuario.

Urrea no es responsable por los daños y accidentes personales que puedan resultar del uso inadecuado, abuso, alteración o uso más allá de la vida esperada de sus productos.

## GARANTÍAS ESPECIALES.

### Torquímetros.

El usuario final podrá cambiar un torquímetro si presenta una falla comprobada dentro de las primeras 48 horas de haber sido adquirida. Este beneficio será válido en el CSA.

Los torquímetros Urrea están calibrados de fábrica y la calibración está garantizada por un año a partir de la fecha de compra.

Durante el primer año y comprobable con la factura, Urrea a través de centros de servicio autorizado, ofrece una calibración en forma durante el periodo de garantía.

También se ofrece el servicio de calibración de torquímetros Urrea con cargo según el tabulador aplicable después del primer año de uso o segunda calibración.

### Herramienta neumática, hidráulica, a gasolina, eléctrica y estacionaria. 1 año de garantía.

Válida en caso de defectos de mano de obra y materiales en su fabricación. Para hacer válida la garantía se debe acudir a cualquier Centro de Servicio Autorizado. Si no hay Centro de Servicio Autorizado en un radio de 40 km, el usuario podrá enviar mediante flete por cobrar el producto al Centro de Servicio Autorizado más cercano.

La garantía Urrea no cubre partes o piezas sujetas a desgaste natural por uso, donde se incluyen: lanzas, mangueras, conectores, manómetros, ruedas, bujías entre otros.

En los elevadores hidráulicos (EH10A y EHT10A) contacta a los Centros de Servicio Autorizados para la instalación de tu equipo y así conservar tu garantía (no incluye costos de instalación).

### Consumibles, accesorios y refacciones.

Estos artículos en ningún caso cuentan con garantía. Tales como brocas, matracas, seguetas, sierras, lijas, navajas, puntas, cuchillas, dados y peines de tarraja, discos de corte y desbaste, filtros, cortacircuitos, cardas, limas, piedras, machuelos, carbones, mangueras, puntas para atornillar.

Accesorios para gabinetes, compresor, hidrolavadoras, carretillas, desbrozadora, rodajes y riego. Los productos indicados en el catálogo tales como consumibles, accesorios y refacciones no cuentan con garantía ya que continene componentes que estan sujetos a fracturas o desgaste natural propias de su uso y su resistencia es sensiblemente menor al resto de herramientas con especificaciones dentro de norma 1 año de garantía, todos aquellos productos que en la parte interna contengan elementos de electrónica tales como multímetros, distanciómetros.



### HERRAMIENTA MANUAL EN GENERAL

(excepto en aquellos en que se señale una garantía específica)

- **Herramienta manual mecánica.**  
Llaves, pinzas, destornilladores, etc.
- **Para tubo.**  
Llaves stillson, cortatubos, tarrajas.



### HERRAMIENTA ESTACIONARIA Y EQUIPOS ELÉCTRICOS EQUIPOS NEUMÁTICOS EQUIPOS HIDRÁULICOS EQUIPOS A GASOLINA EQUIPOS DE PRECISIÓN

### PRODUCTOS SIN GARANTÍA

La herramienta anti-chispa, dados de impacto de pared delgada, llaves de golpe de pared delgada, adaptadores y nudos universales, son herramientas elaboradas con materiales especiales y diseñadas para aplicaciones específicas, por lo que la garantía solamente será válida en caso de presentar defectos de fabricación o en sus materiales y si la herramienta no presenta evidencia de haber sido abusada, alterada o excedida. No se garantizan contra desgaste, fracturas o rupturas propias de su uso, ya que su resistencia es sensiblemente menor al resto de herramientas con especificaciones dentro de norma.

**Herramientas eléctricas portátiles.**

Cambio por falla comprobada durante las primeras 48 hrs posteriores a la compra.

El usuario final podrá cambiar una máquina si presenta una falla comprobada dentro de las primeras 48 horas de haber sido adquirida con la póliza de garantía sellada o su factura de compra, y devolver el producto completo, sin daños, con sus accesorios completos y en su empaque original. Este beneficio lo hace válido en cualquier Centro de Servicio Autorizado. Urrea no se hace responsable por fallas provocadas por el uso y/o mezcla inadecuado entre lubricantes y combustible en motores dos tiempos, se recomienda seguir las instrucciones del manual de uso para la selección adecuada del lubricante.

**90 DÍAS**  
DE SATISFACCIÓN  
TOTAL

90 días satisfacción total.

El usuario final podrá cambiar una máquina por otra de mejor nivel, si la que adquirió no le satisface por cualquier motivo, pagando la diferencia entre un modelo y otro. Esta garantía se hace válida en el cualquier Centro de Servicio Autorizado.

Urrea Herramientas no reembolsará dinero en efectivo en ningún momento, la garantía solo aplica para remplazo de herramientas de la misma familia o tipo de herramienta y solo si existe un equipo que sea de mayor nivel que el adquirido inicialmente.

La máquina debe estar en buen estado, regresarse con su empaque original y accesorios, dentro de los 90 días posteriores a la compra.

**1 AÑO**  
MANTENIMIENTO  
GRATIS

1 año de mantenimiento gratis.

El usuario puede solicitar, dentro del primer año de su adquisición, que su máquina reciba mantenimiento gratuito en cualquier Centro de Servicio Autorizado. Este mantenimiento solo incluye limpieza en general, lubricación y engrasado en caso que se requieran. Cualquier otro componente de desgaste natural podrá ser reemplazado con costo al cliente (baleros, broquero, bridas, etc.).

**3 AÑOS**  
DE GARANTÍA

3 años de garantía (Urrea).

Válida en caso de defectos de mano de obra y materiales en su fabricación. Para hacer válida la garantía se debe acudir a cualquier Centros de Servicio Autorizado. Si no hay Centro de Servicio Autorizado en un radio de 40 km, el usuario podrá enviar mediante flete por cobrar el producto al Centro de Servicio Autorizado más cercano.

La garantía Urrea no cubre partes o piezas sujetas a desgaste natural por uso, donde se incluyen: cables, broqueros, manerales, guardas, entre otros. En equipos eléctricos, Urrea no se hace responsable por variaciones en la corriente de suministro o por la conexión a distinto voltaje del especificado en el empaque del producto, las cuales ocasionen daño o la inutilización de la herramienta. En equipos hidráulicos, Urrea no se hace responsable por el daño ocasionado por suministrar un caudal diferente al especificado para el correcto funcionamiento de la herramienta.

**Organización y almacenamiento.**

**2 AÑOS**  
DE GARANTÍA

USO PESADO USO INDUSTRIAL

**4 AÑOS**  
DE GARANTÍA

MEGA PESADO EXTRA PESADO

GABINETES  
CENTROS DE TRABAJO  
CARROS UTILITARIOS  
CAJAS

**Equipo de seguridad.**

La línea de equipo de seguridad Urrea ha sido fabricada bajo un estricto control de calidad, cumpliendo y excediendo los parámetros que dictan las normas nacionales e internacionales como: NOM, NMX, NRF, ANSI y CE que a su vez están respaldadas por instituciones como STPS, SCFI, PEMEX, CFE, OSHA, por lo que los elementos de seguridad están garantizados atendiendo las siguientes clasificaciones.

**1 AÑO**  
DE GARANTÍA

BOTAS DE SEGURIDAD  
SEÑALIZACIÓN  
FAJAS  
IMPERMEABLES  
RODILLERAS  
CASCO  
GUANTES SINTÉTICOS  
DREJERAS

**2 AÑOS**  
DE GARANTÍA

GUANTES TEXTIL Y DE PIEL  
CARETAS ELECTRÓNICAS PARA  
SOLDAR  
CARETAS Y GAFAS PARA SOLDAR

**10 AÑOS**  
DE GARANTÍA

CHALECOS DE SEGURIDAD  
ARNESSES Y CABLES DE SEGURIDAD  
LENSES  
RESPIRADORES

Los productos desechables como tapones auditivos, cofias, cubrezapatos, cubre bocas, guantes desechables etc. están garantizados contra defectos en mano de obra o materiales que impidan su uso.



**GARANTÍAS**

USO			MARCA	RENDIMIENTO	HERRAMIENTA MANUAL	HERRAMIENTA ELÉCTRICA PORTÁTIL	HERRAMIENTA HIDRÁULICA	HERRAMIENTA ESTACIONARIA Y EQUIPOS	HERRAMIENTA NEUMÁTICA	HERRAMIENTA DE TORQUE	HERRAMIENTA A GASOLINA
MERCADO	FRECUENCIA	INTENSIDAD									
INDUSTRIAL	CONTINUO	MEGA PESADO	URREA HERRAMIENTAS DE CALIDAD SUPERIOR	12	100 AÑOS DE GARANTÍA	3 AÑOS DE GARANTÍA 1 AÑO MANTENIMIENTO GRATIS 90 DÍAS DE SATISFACCIÓN TOTAL 48 HORAS FALLA COMPROBADA	1 AÑO DE GARANTÍA 48 HORAS FALLA COMPROBADA 48 HORAS FALLA COMPROBADA 48 HORAS FALLA COMPROBADA				
		EXTRA PESADO		11							
		USO PESADO		10							
		USO INDUSTRIAL		9							
PROFESIONAL	FRECUENTE	USO MÁSTER	SURTEK HERRAMIENTAS PARA PROFESIONALES	7	100 DE GARANTÍA	2 AÑOS DE GARANTÍA 1 AÑO MANTENIMIENTO GRATIS 90 DÍAS DE SATISFACCIÓN TOTAL 48 HORAS FALLA COMPROBADA	1 AÑO DE GARANTÍA 48 HORAS FALLA COMPROBADA 48 HORAS FALLA COMPROBADA				
		USO PROFESIONAL		6							
		USO GENERAL		5							
		USO DOMÉSTICO		4							
HOGAR	OCASIONAL	USO DOMÉSTICO	FOY	3	10 AÑOS DE GARANTÍA	1 AÑO DE GARANTÍA	LAS GARANTÍAS DE HERRAMIENTAS ELÉCTRICAS, NEUMÁTICAS Y GASOLINA SON VÁLIDAS EN NUESTROS MÁS DE:				
				Balta							

**TABLA DE RENDIMIENTO.**

**USO INDUSTRIAL.** Herramientas de alta resistencia y duración, diseñadas para ofrecer el mejor desempeño, precisión y eficiencia en trabajos pesados y continuos, como los que se requieren en la industria.

**USO PROFESIONAL.** Herramientas con gran resistencia y duración, las cuales exceden las expectativas del usuario profesional por su excelente rendimiento. Diseñadas y fabricadas para uso rudo y frecuente.

**USO HOGAR.** Estas herramientas cuentan con la mejor relación precio - calidad y sobre todo es la única en el mercado con este rango de precio que está garantizada. Son herramientas especiales para trabajos ligeros y ocasionales, enfocándose a satisfacer las necesidades de los hogares mexicanos.

\*GARANTÍA CONTRA DEFECTO DE FABRICACIÓN (MANO DE OBRA Y MATERIALES).  
GARANTÍA VÁLIDA SALVO QUE EN EL EMPAQUE DEL PRODUCTO SE ESPECIFIQUE UNA GARANTÍA DIFERENTE.  
\*48 HORAS EN HERRAMIENTA A GASOLINA A GASOLINA SÓLO MOTORES DE 4 TIEMPOS.  
LOS SIGUIENTES PRODUCTOS NO CUENTAN CON GARANTÍA: SOCKETS DE IMPACTO PARED DELGADA, LLAVES DE GOLPE DE PARED DELGADA, ADAPTADORES DE MANO E IMPACTO, NUDOS UNIVERSALES Y HERRAMIENTAS ANTICHISPAS.

250  
CENTRO DE SERVICIO  
A NIVEL NACIONAL

URREA SURTEK  
CENTRO DE SERVICIO  
AUTORIZADO

# PRODUCTOS DESTACADOS E INNOVACIONES.

Herramientas Urrea, siempre buscando la mejora en sus productos ha desarrollado las siguientes innovaciones.

<p><b>2008</b> URREA GRIP SYSTEM</p> <p><b>UGS</b> URREA GRIP SYSTEM</p>  <p>El sistema UGS (Urrea Grip System), incorporado en nuestras llaves mecánicas gracias a sus 3 puntos de contacto, ofrece una mayor resistencia, las hace más seguras, minimiza el esfuerzo y no daña la tuerca.</p>	<p><b>2009</b> URREA ASSEMBLING SYSTEM</p> <p><b>UAS</b> SISTEMA DE SUJECIÓN</p>  <p>El sistema UAS permite un acoplamiento más rápido, seguro y sencillo en llaves estructurales con extensión de alta palanca, gracias a su mango cónico que se utiliza como barra de alineación en estructuras y bridas. Se utiliza en actividades que requieren alta palanca sin golpear.</p>	<p><b>2010</b> MANGOS ARTICULADOS</p> <p><b>MANGOS ARTICULADOS</b></p>  <p>Permiten que se reemplace el cuadro de mando y no el cuerpo cuando el torque es excedido. Cabeza fosfatada que evita la oxidación.</p>
<p><b>2011</b> CAJAS PLÁSTICAS</p> <p><b>CAJAS PLÁSTICAS</b></p>  <p>Manufacturadas con plástico de alta resistencia, apertura de tapa de 110°, cuerpo diseñado con asas laterales, broches metálicos y diseño con costillas de refuerzo que incrementan su resistencia.</p>	<p><b>MATRACAS QUICK RELEASE</b></p> <p><b>MATRACAS QUICK RELEASE</b></p>  <p>Su cabeza sin tornillos permite un cambio de refacciones con mayor facilidad. Sus 48 dientes ofrecen 7.5° de ángulo de recuperación y un mecanismo más robusto. Cuerpo forjado en acero microaleado cromo-vanadio para mayor resistencia. Sistema quick release que facilita la liberación de los accesorios.</p>	<p><b>BOCA SURFACE®</b></p> <p><b>BOCA SURFACE</b></p>  <p>Las llaves de artillería y de cruz cuentan con una geometría Surface® que en sus bocas tienen mayor apertura en los ángulos de entrada, creando una acción "flotante" que permite al dado ajustarse rápida y fácilmente sobre la tuerca o el tornillo.</p>
<p><b>2012</b> MANERALES DE IMPACTO</p> <p><b>MANERALES DE IMPACTO</b></p>  <p>Permiten trabajar con diferentes medidas de dados con cuadros de 3/4" y 1", logrado apretar y/o aflojar tuercas o tornillos a base de golpes sobre la superficie de impacto del maneral. Su diseño de cuerpo tipo viga "I", con mayor resistencia y transferencia de torque.</p>	<p><b>2013</b> DESTORNILLADORES DE GOLPE</p> <p><b>DESTORNILLADORES DE GOLPE</b></p>  <p>Cuentan con casquillo de acero con doble tratamiento térmico y área de golpe unida a la barra del destornillador, lo que permite el máximo desempeño en la aplicación de golpe. Su barra cuadrada permite el uso de llave para aplicar torque.</p>	<p><b>2015</b> MARROS IRROMPIBLES</p> <p><b>MARROS INDESTRUCTIBLES</b></p>  <p>El mango cuenta con varillas fijadas a la cabeza y a la placa de fijación que eliminan la posibilidad de que la cabeza se afloje o se desprenda. Su mango rubber grip absorbe la vibración y nunca se rompe.</p>
<p><b>2015</b> MARROS ANTIVIBRACIÓN</p> <p><b>MARROS ANTI-VIBRACIÓN</b></p>  <p>Cuentan con mango anti-vibración que reduce la fatiga del usuario y protege de posibles lesiones debido a la vibración del golpe.</p>	<p><b>BARRETAS HEXAGONALES CON GRIP</b></p> <p><b>MANGOS ANTI-DESGLIZANTES</b></p>  <p>Mangos anti-deslizantes que ofrecen mejor agarre y mejores impactos.</p>	<p><b>2016</b> BANDEJAS PERSONALIZADAS</p> <p><b>SIN O-RINGS</b></p>   <p>Basado en bandejas fabricadas en espuma de EVA con cavidades específicas para cada tipo de herramienta les brinda protección y mejora la organización.</p> <p>Permite una limpieza rápida y sencilla al tiempo que reduce la necesidad de mantenimiento y alarga su vida útil.</p>
<p><b>2017</b> CLAVADORA ENGRAPADORA</p> <p><b>CLAVADORA ENGRAPADORA</b></p>  <p>Con sistema de doble gatillo.</p>	<p><b>2018</b> HACHAS TALADORAS Y RAJADORA</p> <p><b>HACHAS TALADORAS Y RAJADORA</b></p>  <p>Cabeza forjada de acero al carbón y mango de alta resistencia.</p>	<p><b>2019</b> LLAVE STILLSON® DE HIERRO MALEABLE</p> <p><b>LLAVE STILLSON® DE HIERRO MALEABLE</b></p>   <p>Quijada móvil graduada y dientes endurecidos por inducción, ahora ensamblada en México.</p> <p>Para toda la herramienta de golpe. Mejora el agarre y la resistencia al impacto.</p>
<p><b>2020</b> LLAVE DE CRUZ MULTIFUNCIÓN</p> <p><b>LLAVE DE CRUZ MULTIFUNCIÓN</b></p>  <p>Nueva llave de cruz 3 en 1, permite por los 2 extremos acoplar cualquier dado o accesorio de cuadro de 1/2". En un extremo diseño de espátula ideal para retirar polveras y en el otro extremo un codo para acoplarse con sistema UAS que permite aplicar mayor torque de manera fácil y segura.</p>	<p><b>LLAVES ESPAÑOLAS Y DE ESTRÍAS UAS</b></p> <p><b>UAS</b> SISTEMA DE SUJECIÓN</p>  <p>Complementando nuestra línea UAS (Urrea Assembling System), nuevas llaves españolas y de estrías con sistema de alta palanca en medidas de 2-1/8" a 3-1/8" y 55 mm a 70 mm, ideales para operaciones donde está prohibido el uso de herramientas de golpe.</p>	<p><b>CINCELES CON GRIP</b></p> <p><b>CINCELES CON GRIP</b></p>  <p>Para operaciones de uso intensivo de cinceles, donde se requiere mayor control y mejor sujeción. Con cabeza maquinada para minimizar la generación de esquirlas, además de pintura electrostática para brindarles mayor protección contra la corrosión.</p>

# COMBINACIÓN GANADORA ¡SIEMPRE!

Siempre habrá un juego de herramientas Urrea diseñado con la combinación perfecta para ti de herramientas y accesorios para que realices tu trabajo de la forma más eficiente.

Están divididos en tres niveles: maestros, intermedios y básicos.

- Juegos maestros: diseñados para el técnico experimentado. Contienen la más completa y balanceada selección de herramientas de alta calidad para uso pesado y de especialidad.
- Juegos intermedios: contienen productos básicos complementados con una mayor variedad y profundidad de herramientas y especialidades.
- Juegos básicos: diseñados para el técnico, contienen el rango de herramientas más populares o de mayor uso.

También encontrarás 4 formas de personalizar la organización de tus herramientas mediante el uso de bandejas fabricadas en espuma de EVA que cuentan con cavidades específicas para cada tipo de herramienta.

Estos juegos cuentan con la herramienta justa y especializada, validada por los expertos que realizan su trabajo con la mayor eficiencia.

[urrea.com](http://urrea.com)

Estamos mejorando constantemente nuestros productos, es por esto que la información, imagen, características y disponibilidad de los mismos pueden cambiar sin previo aviso.



## SIMBOLOGÍA

Organización y almacenamiento	Dados y accesorios de mano	Llaves	Herramientas de torque	Herramientas para atornillar	Pinzas y tijeras	Herramientas para golpear	Herramientas para tubo	Extractores	Prensas	Herramientas automotrices	Equipo de diagnóstico, medición y trazo	Herramientas de corte y desbaste	Manejo de lubricantes	Herramientas uso general	Equipo de seguridad	Mercadeo

## JUEGOS MAESTROS INDUSTRIALES

### JUEGOS MAESTROS INDUSTRIALES COMBINADOS

**99820** **940** **99822** **936** **PULGADAS** **MÉTRICO**



EX27M6



EX27M5



EX27S6



EX27S6

Contenido pág. 442

Juegos maestros industriales combinados

CÓDIGO	PIEZAS	EX27M5	EX27M6	EX27S6																	MAYOREO	MEUDEO
99820	940	1	1	2	2	466	156	4	135	46	63	9	25	4	10	5	3	6	2	1	\$267,209	\$309,962
99822	936	-	-	-	2	466	156	4	135	46	63	9	25	4	10	5	3	6	2	1	\$202,239	\$234,597

### JUEGO MAESTRO INDUSTRIAL COMBINADO

**787** **PULGADAS** **MÉTRICO**



Contenido pág. 446

CÓDIGO	PIEZAS									MAYOREO	MEUDEO	
99742	787	460	120	2	90	37	37	9	6	1	\$149,640	\$173,582

Para un mejor almacenamiento de este juego se recomienda los gabinetes Urrea X41M11, X41S8, X27I3 y X27S9

### JUEGOS MAESTROS INDUSTRIALES COMBINADOS

**99721** **437** **99720** **435** **PULGADAS** **MÉTRICO**



EX27M5



EX27S6

Contenido pág. 447

CÓDIGO	PIEZAS	EX27M5	EX27S6																	MAYOREO	MEUDEO
99721	437	1	1	2	189	100	1	55	33	34	4	11	2	1	3	1	3	1	1	\$110,280	\$127,925
99720	435	-	-	2	189	100	1	55	33	34	4	11	2	1	3	1	3	1	1	\$79,179	\$91,848



JUEGOS MAESTROS INDUSTRIALES COMBINADOS

USO PESADO **PULGADAS** **MÉTRICO**

99622 **397** 99621 **396** 99620 **395**  
PIEZAS PIEZAS PIEZAS



EX27M6 EX27M5 EX27S6

Contenido pág. 449

CÓDIGO	PIEZAS	EX27M5	EX27S6	EX27M6															MAYOREO	MINORISTA
99622	397	1	1	1	169	86	1	46	36	35	4	11	2	1	3	1	\$109,240	\$126,718		
99621	396	-	-	1	169	86	1	46	36	35	4	11	2	1	3	1	\$98,650	\$114,434		
99620	395	-	-	1	169	86	1	46	36	35	4	11	2	1	3	1	\$78,400	\$90,944		

JUEGOS MAESTROS INDUSTRIALES EN PULGADAS

USO PESADO **9908B** **270** **9909** **269** **PULGADAS**



EX27M5

Contenido pág. 451

CÓDIGO	PIEZAS	EX27M5																MAYOREO	MINORISTA
9908B	270	1	132	74	20	10	28	2	1	1	1	1	1	1	1	1	\$72,465	\$84,059	
9909	269	-	132	74	20	10	28	2	1	1	1	1	1	1	1	1	\$55,560	\$64,450	

JUEGOS MAESTROS INDUSTRIALES COMBINADOS

USO PESADO **PULGADAS** **MÉTRICO**

99521 **397** 99520 **396**  
PIEZAS PIEZAS



EX27M6

Contenido pág. 450

CÓDIGO	PIEZAS	EX27M6																MAYOREO	MINORISTA
99521	397	1	1	179	83	1	47	31	34	3	11	2	1	3	1	1	\$79,489	\$92,207	
99520	396	-	1	179	83	1	47	31	34	3	11	2	1	3	1	1	\$58,975	\$68,411	

JUEGO MAESTRO INDUSTRIAL EN PULGADAS

USO PESADO **99712B** **258** **PULGADAS**



Contenido pág. 452

CÓDIGO	PIEZAS																	MAYOREO	MINORISTA
99712B	258	3	124	43	1	29	26	13	4	10	1	1	3	1	1	1	\$54,345	\$63,040	

Para un mejor almacenamiento de este juego se recomienda los gabinetes Urrera X27M7 y H27M6

## JUEGOS INTERMEDIOS INDUSTRIALES

### JUEGO INTERMEDIO INDUSTRIAL COMBINADO

USO PESADO **234** **PULGADAS** **PIEZAS** **MÉTRICO**



Contenido pág. 453

CÓDIGO	PIEZAS											MAYOREO	MENUDEO						
997T2	234	1	109	42	1	20	8	31	1	5	7	1	3	1	2	2	1	\$43,105	\$50,002

Para un mejor almacenamiento de este juego se recomienda los gabinetes Urrea H41M12

### JUEGOS INTERMEDIOS INDUSTRIALES COMBINADOS

USO PESADO **99731B** **163** **PULGADAS** **PIEZAS** **99730** **162** **PULGADAS** **PIEZAS** **MÉTRICO**



Contenido pág. 454

CÓDIGO	PIEZAS	EX27M6										MAYOREO	MENUDEO				
99731B	163	1	3	57	40	13	23	14	3	5	2	1	1	1	1	\$48,310	\$56,040
99730	162	-	3	57	40	13	23	14	3	5	2	1	1	1	1	\$27,799	\$32,247

### JUEGOS INTERMEDIOS INDUSTRIALES EN PULGADAS

USO PESADO **99512** **216** **PULGADAS** **PIEZAS** **99510** **215** **PULGADAS** **PIEZAS**



Contenido pág. 455

CÓDIGO	PIEZAS	EX27S6										MAYOREO	MENUDEO			
99512	216	1	3	94	38	33	21	14	1	5	2	1	3	1	\$45,729	\$53,046
99510	215	-	3	94	38	33	21	14	1	5	2	1	3	1	\$31,530	\$36,575

### JUEGO INTERMEDIO INDUSTRIAL COMBINADO

USO PESADO **186** **PULGADAS** **PIEZAS** **MÉTRICO**



Contenido pág. 454

CÓDIGO	PIEZAS											MAYOREO	MENUDEO					
997T1	186	1	91	34	22	4	12	1	5	7	1	3	1	2	2	1	\$25,309	\$29,358

Para un mejor almacenamiento de este juego se recomienda los gabinetes Urrea H41M12

### JUEGO INDUSTRIAL DE IMPACTO COMBINADO

USO PESADO **120** **PULGADAS** **PIEZAS** **MÉTRICO**

JUEGOS DE IMPACTO  
PAGINA 325



Contenido pág. 455

CÓDIGO	PIEZAS					MAYOREO	MENUDEO
98152	120	114	5	1	1	\$13,455	\$15,608

Para un mejor almacenamiento de este juego se recomienda los gabinetes Urrea X30U5

### JUEGOS INTERMEDIOS INDUSTRIALES EN PULGADAS

USO PESADO **99711A** **210** **PULGADAS** **PIEZAS** **99710** **209** **PULGADAS** **PIEZAS**



Contenido pág. 456

CÓDIGO	PIEZAS	EX27M6										MAYOREO	MENUDEO				
99711A	210	1	4	92	41	1	19	24	14	4	6	2	1	1	1	\$72,470	\$84,065
99710	209	-	4	92	41	1	19	24	14	4	6	2	1	1	1	\$51,955	\$60,268

JUEGOS INTERMEDIOS INDUSTRIALES MÉTRICOS

USO PESADO 99552 **203** PIEZAS 99550 **202** MÉTRICO



Contenido pág. 457

CÓDIGO	PIEZAS	EX27S6												MAYOREO	MENUDEO
99552	203	1	1	102	40	19	15	15	1	5	1	1	3	\$39,615	\$45,953
99550	202	-	0	102	40	19	15	15	1	5	1	1	3	\$25,415	\$29,481

JUEGOS INTERMEDIOS INDUSTRIALES MÉTRICOS

USO PESADO 99431M **156** PIEZAS 99430M **155** MÉTRICO



Contenido pág. 458

CÓDIGO	PIEZAS	EX27S6												MAYOREO	MENUDEO
99431M	156	1	1	79	27	15	12	12	5	1	3	1	\$33,775	\$39,179	
99430M	155	-	1	79	27	15	12	12	5	1	3	1	\$17,515	\$20,317	

JUEGOS BÁSICOS INDUSTRIALES

JUEGO BÁSICO INDUSTRIAL EN PULGADAS

USO PESADO 99500 **124** PULGADAS



Contenido pág. 458

CÓDIGO	PIEZAS	D7												MAYOREO	MENUDEO
99500	124	3	62	17	15	9	12	5	1	1			\$15,635	\$18,137	

Para un mejor almacenamiento de este juego se recomienda los gabinetes Urrera EX27S9 y H27S6

JUEGOS BÁSICOS INDUSTRIALES EN PULGADAS

USO PESADO 99401 **86** PIEZAS 99400 **85** PULGADAS



Contenido pág. 459

CÓDIGO	PIEZAS	D7												MAYOREO	MENUDEO
99401	86	1	2	39	17	8	6	12	1	1			\$13,270	\$15,393	
99400	85	-	2	39	17	8	6	12	1	1			\$12,300	\$14,268	

JUEGOS BÁSICOS INDUSTRIALES EN PULGADAS

USO PESADO 99301 **72** PIEZAS 99300 **71** PULGADAS



Contenido pág. 459

CÓDIGO	PIEZAS	D7												MAYOREO	MENUDEO
99301	72	1	1	30	17	8	5	10	1				\$11,309	\$13,118	
99300	71	-	1	30	17	8	5	10	1				\$10,340	\$11,994	

JUEGOS BÁSICOS INDUSTRIALES EN PULGADAS

USO PESADO 99201 **56** PIEZAS 99200 **55** PULGADAS



Contenido pág. 459

CÓDIGO	PIEZAS	D6												MAYOREO	MENUDEO
99201	56	1	1	22	11	6	5	10	1				\$7,279	\$8,444	
99200	55	-	1	22	11	6	5	10	1				\$6,479	\$7,516	

## JUEGO BÁSICO INDUSTRIAL PARA MANTENIMIENTO PESADO EN PULGADAS

USO PESADO **44** PULGADAS **11** **PIEZAS**



Contenido pág. 462

CÓDIGO	PIEZAS							MAYOREO	MENUDEO
98300	44	24	16	3	1	1		\$29,355	\$34,052

Para un mejor almacenamiento de este juego se recomienda los gabinetes Urrea X27M6 y H27M4

## JUEGO BÁSICO INDUSTRIAL PARA MANTENIMIENTO PESADO MÉTRICO

USO PESADO **97** MÉTRICO **mm** **PIEZAS**



Contenido pág. 462

CÓDIGO	PIEZAS							MAYOREO	MENUDEO
98320M	97	50	24	4	9	9	1	\$24,305	\$28,194

Para un mejor almacenamiento de este juego se recomienda los gabinetes Urrea X27S9 y H27S6

## JUEGO BÁSICO INDUSTRIAL MÉTRICO

USO PESADO **138** MÉTRICO **mm** **PIEZAS**



Contenido pág. 460

CÓDIGO	PIEZAS							MAYOREO	MENUDEO
99540M	138	4	69	17	8	14	12	\$18,459	\$21,412

Para un mejor almacenamiento de este juego se recomienda los gabinetes Urrea X27S9 y H27S6

## JUEGOS BÁSICOS INDUSTRIALES MÉTRICOS

USO PESADO **99211M** **68** **PIEZAS** **99210M** **67** MÉTRICO **mm** **PIEZAS**



CPU20A

Contenido pág. 460

CÓDIGO	PIEZAS	CPU20A						MAYOREO	MENUDEO
99211M	68	1	1	28	11	6	8	\$9,915	\$11,501
99210M	67	-	1	28	11	6	8	\$9,535	\$11,061

## JUEGOS INDUSTRIALES CON ORGANIZACIÓN MODULAR

### JUEGO INDUSTRIAL COMBINADO CON ORGANIZACIÓN MODULAR DE 7 GAVETAS

USO PESADO **194** PULGADAS **11** **PIEZAS** **MÉTRICO** **mm**

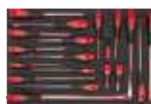

Contenido pág. 461

CÓDIGO	PIEZAS							MAYOREO	MENUDEO
J1194	194	1	76	46	48	7	5	\$44,030	\$51,075

**JUEGO INDUSTRIAL COMBINADO CON ORGANIZACIÓN MODULAR DE 6 GAVETAS**

USO PESADO



**112** PIEZAS

**PULGADAS**  
**MÉTRICO**



EX27M6

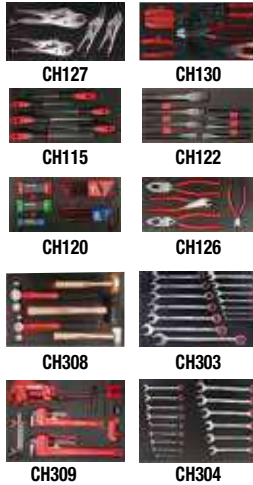

Contenido pág. 461

CÓDIGO	PIEZAS	📦	🔧	🔪	🔗	🔩	🔨	🔧	📦	MAYOREO	MENUDEO
J112	112	1	75	6	13	13	5	1		\$37,785	\$43,831

**JUEGO INDUSTRIAL CON ORGANIZACIÓN MODULAR DE 3 GAVETAS**

USO PESADO



**50** PIEZAS



I27M3

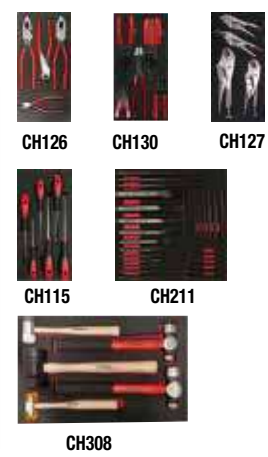

Contenido pág. 462

CÓDIGO	PIEZAS	📦	🔧	🔪	🔗	🔩	🔨	📦	MAYOREO	MENUDEO
J150	50	1	6	13	31	1			\$16,575	\$19,227

**JUEGOS AUTOMOTRICES**

**JUEGO AUTOMOTRIZ PARA CAMBIO DE ACEITE COMBINADO**

USO PESADO



**73** PIEZAS

**PULGADAS**  
**MÉTRICO**



Contenido pág. 463

CÓDIGO	PIEZAS	📦	🔧	🔪	🔗	🔩	🚗	📦	MAYOREO	MENUDEO
98051	73	29	10	3	4	1	6	1	\$11,549	\$13,397

**JUEGO PARA REPARACIÓN DE TRANSMISIONES AUTOMÁTICAS COMBINADO**

USO PESADO



**58** PIEZAS

**PULGADAS**  
**MÉTRICO**



D3

Contenido pág. 463

CÓDIGO	PIEZAS	D3	📦	🔧	🔪	🔗	🔩	📦	MAYOREO	MENUDEO
98052	58	1	37	11	1	6	2	1	\$16,799	\$19,487

**JUEGOS INDUSTRIALES PARA MANTENIMIENTO PESADO COMBINADO**

USO PESADO



**9910** **71** PIEZAS

**9911** **70** PIEZAS

**PULGADAS**  
**MÉTRICO**



D6

Contenido pág. 463

CÓDIGO	PIEZAS	D6	📦	🔧	🔪	🔗	🔩	🚗	📦	MAYOREO	MENUDEO	
9910	71	1	25	26	5	4	7	1	2	1	\$9,415	\$10,921
9911	70	-	25	26	5	4	7	1	2	1	\$8,619	\$9,998

**JUEGO AUTOMOTRIZ PARA REPARACIÓN BÁSICA COMBINADO**

USO PESADO



**31** PIEZAS

**PULGADAS**  
**MÉTRICO**



Contenido pág. 464

CÓDIGO	PIEZAS	📦	🔧	🔪	🔗	🔩	📦	MAYOREO	MENUDEO
JAU31	31	1	6	13	31	1		\$4,199	\$4,871

## JUEGO AUTOMOTRIZ PARA AUXILIO VIAL EN CAJA PLÁSTICA COMBINADO

USO PESADO **16** PIEZAS **PULGADAS** **MÉTRICO**



CPU20

Contenido pág. 464

CÓDIGO	PIEZAS									MAYOREO	MENUDEO
JAU16	16	1	6	13	31	1				\$4,579	\$5,312

## JUEGOS BÁSICOS AUTOMOTRICES EN PULGADAS

USO PESADO **9914** **55** PIEZAS **9915** **54** PIEZAS **PULGADAS**



D6

Contenido pág. 465

CÓDIGO	PIEZAS	D6									MAYOREO	MENUDEO
9914	55	1	27	10	6	2	7	2	1		\$7,320	\$8,491
9915	54	-	27	10	6	2	7	2	1		\$6,525	\$7,569

## JUEGOS BÁSICOS AUTOMOTRICES MÉTRICOS

USO PESADO **9914M** **58** PIEZAS **9915M** **57** PIEZAS **MÉTRICO**



D6

Contenido pág. 466

CÓDIGO	PIEZAS	D6									MAYOREO	MENUDEO
9914M	58	1	26	15	6	6	2	1			\$7,880	\$9,141
9915M	57	-	26	15	6	6	2	1			\$7,085	\$8,219

## JUEGOS MAESTROS AUTOMOTRICES EN PULGADAS

USO PESADO **9906** **137** PIEZAS **9907** **136** PIEZAS **PULGADAS**



9992

Contenido pág. 464

CÓDIGO	PIEZAS	9992									MAYOREO	MENUDEO
9906	137	1	59	30	17	11	14	5	1		\$19,240	\$22,318
9907	136	-	59	30	17	11	14	5	1		\$17,039	\$19,765

## JUEGOS MAESTROS AUTOMOTRICES MÉTRICO

USO PESADO **9906M** **143** PIEZAS **9907M** **142** PIEZAS **MÉTRICO**



9992

Contenido pág. 465

CÓDIGO	PIEZAS	9992									MAYOREO	MENUDEO
9906M	143	1	64	34	13	11	15	5	1		\$19,015	\$22,057
9907M	142	-	64	34	13	11	15	5	1		\$16,810	\$19,500

## JUEGOS PARA AVIACIÓN

### JUEGOS INDUSTRIALES PARA AVIACIÓN EN PULGADAS

USO PESADO **98241** **70** PIEZAS **98240** **69** PIEZAS **PULGADAS**



D6

Contenido pág. 466

CÓDIGO	PIEZAS	D6									MAYOREO	MENUDEO
98241	70	1	1	24	9	20	7	8	1		\$7,950	\$9,222
98240	69	-	1	24	9	20	7	8	1		\$7,155	\$8,300

JUEGOS PARA MANTENIMIENTO DE FERROCARRIL

JUEGO INDUSTRIAL PARA MANTENIMIENTO DE FERROCARRIL EN PULGADAS

USO PESADO **137** PULGADAS **PIEZAS**



Contenido pág. 466

CÓDIGO	PIEZAS	D7									MAYOREO	MENUDEO
98101	137	1	61	33	8	10	17	2	1	2	\$26,549	\$30,797

JUEGO INDUSTRIAL PARA MANTENIMIENTO DE FERROCARRIL EN PULGADAS

USO PESADO **102** PULGADAS **PIEZAS**



Contenido pág. 467

CÓDIGO	PIEZAS	D7									MAYOREO	MENUDEO
98111	102	1	60	18	5	2	6	10	1	1	\$13,835	\$16,049

JUEGO INDUSTRIAL PARA MANTENIMIENTO DE FERROCARRIL EN PULGADAS

USO PESADO **77** PULGADAS **PIEZAS**



Contenido pág. 467

CÓDIGO	PIEZAS	D7									MAYOREO	MENUDEO
98131	77	1	28	1	8	25	6	5	2	1	\$17,745	\$20,584

JUEGO INDUSTRIAL PARA MANTENIMIENTO DE FERROCARRIL EN PULGADAS

USO PESADO **68** PULGADAS **PIEZAS**



Contenido pág. 468

CÓDIGO	PIEZAS	D7									MAYOREO	MENUDEO
98121	68	1	28	18	6	4	8	1	2	1	\$11,465	\$13,299

JUEGO INDUSTRIAL PARA MANTENIMIENTO DE FERROCARRIL EN PULGADAS

USO PESADO **43** PULGADAS **PIEZAS**



Contenido pág. 468

CÓDIGO	PIEZAS	D7									MAYOREO	MENUDEO
98141	43	1	17	15	1	1	7	1	1	1	\$8,579	\$9,952

JUEGOS INDUSTRIALES BÁSICOS DE ESPECIALIDAD

JUEGO PARA MECÁNICO INDUSTRIAL EN PULGADAS

USO PESADO **93** PULGADAS **PIEZAS**



Contenido pág. 468

CÓDIGO	PIEZAS	D7C20									MAYOREO	MENUDEO
98165	93	1	20	17	28	4	11	1	4	2	\$13,659	\$15,844

JUEGO PARA INSTRUMENTISTA DE MONTAJE EN PULGADAS

USO PESADO **68** PULGADAS **PIEZAS**



Contenido pág. 468

CÓDIGO	PIEZAS	D7C20									MAYOREO	MENUDEO
98160	68	1	17	33	4	3	2	5	2	1	\$10,085	\$11,699

## JUEGO PARA ELECTRICISTA INDUSTRIAL

USO PESADO **65** PIEZAS **PULGADAS**



Contenido pág. 468

CÓDIGO	PIEZAS	D7C20									MAYOREO	MENUDEO
98166	65	1	12	36	7	2	1	3	2	1	\$8,685	\$10,075

## JUEGO PARA AISLADOR INDUSTRIAL

USO PESADO **23** PIEZAS



Contenido pág. 469

CÓDIGO	PIEZAS	D7C20									MAYOREO	MENUDEO
98167	23	1	12	4	3	3	1				\$5,649	\$6,553

## JUEGO PARA PAILERO INDUSTRIAL

USO PESADO **17** PIEZAS



Contenido pág. 469

CÓDIGO	PIEZAS	D7C20									MAYOREO	MENUDEO
98163	17	1	1	3	1	1	6	3	1	1	\$4,720	\$5,475

## JUEGO PARA INSTRUMENTISTA CALIBRADOR EN PULGADAS

USO PESADO **64** PIEZAS **PULGADAS**



Contenido pág. 469

CÓDIGO	PIEZAS	D7C20									MAYOREO	MENUDEO
98161	64	1	18	35	6	1	1	2	1	1	\$8,239	\$9,557

## JUEGO PARA PLOMERO INDUSTRIAL

USO PESADO **20** PIEZAS



Contenido pág. 469

CÓDIGO	PIEZAS	D7C20									MAYOREO	MENUDEO
98162	20	1	1	2	1	3	1	7	3	1	\$5,755	\$6,676

## JUEGO PARA SOLDADOR Y ARGONERO

USO PESADO **9** PIEZAS



Contenido pág. 469

CÓDIGO	PIEZAS	D7C20									MAYOREO	MENUDEO
98164	9	1	1	2	2	1	1	1	1	1	\$2,975	\$3,451



JUEGOS EN ESTUCHE PLÁSTICO O CAJA METÁLICA

JUEGO MECÁNICO COMBINADO EN CAJA PLÁSTICA DE 3 GAVETAS

USO INDUSTRIAL **450** PULGADAS **MÉTRICO** 1/4" 3/8" 1/2" 6 12



Contenido pág. 486

CÓDIGO	PIEZAS	Caja	Destornillador	Destornillador	Destornillador	Destornillador	Destornillador	MAYOREO	MENUDEO
JCB01	450	Caja plástica	191	16	56	187	1	\$8,910	\$10,336

JUEGO MECÁNICO COMBINADO EN MALETÍN PLÁSTICO

USO PESADO **230** PULGADAS **MÉTRICO** 1/4" 3/8" 1/2" 6 12



Contenido pág. 486

CÓDIGO	PIEZAS	Caja	Destornillador	Destornillador	Destornillador	Destornillador	MAYOREO	MENUDEO	
JCB02	230	Caja plástica	116	7	46	61	1	\$4,699	\$5,451



VIDEO

JUEGO COMBINADO EN CAJA METÁLICA

USO INDUSTRIAL **178** PULGADAS **MÉTRICO** 1/4" 3/8" 12 11 mm



Contenido pág. 487

CÓDIGO	PIEZAS	Caja	Destornillador	Destornillador	Destornillador	Destornillador	MAYOREO	MENUDEO		
JCM01	178	Caja metálica	45	4	4	9	116	1	\$5,965	\$6,919

NUEVO

JUEGO COMBINADO EN MALETÍN PLÁSTICO

USO PESADO **170** PULGADAS **MÉTRICO** 1/4" 3/8" 1/2" 6 12 **CROMO-VANADIO** FABRICADO EN Cr-V



Contenido pág. 469

CÓDIGO	PIEZAS	Caja	Destornillador	Destornillador	Destornillador	Destornillador	MAYOREO	MENUDEO	
JCB03	170	Caja plástica	91	7	12	60	1	\$7,265	\$8,427

JUEGO COMBINADO EN CAJA METÁLICA

USO INDUSTRIAL **130** PULGADAS **MÉTRICO** 1/4" 3/8" 12 11 mm



Contenido pág. 488

CÓDIGO	PIEZAS	Caja	Destornillador	Destornillador	Destornillador	MAYOREO	MENUDEO		
JCM02	130	130	46	4	5	75	1	\$2,879	\$3,340

NUEVO

JUEGOS EN ESTUCHE PORTAHERRAMIENTAS

JUEGO COMBINADO EN CAJA METÁLICA

USO INDUSTRIAL **230** PULGADAS **MÉTRICO** 1/4" 3/8" 12 11 mm



Contenido pág. 487

CÓDIGO	PIEZAS	Estuche	Destornillador	Destornillador	Destornillador	Destornillador	MAYOREO	MENUDEO			
JH01	230	Estuche	52	4	1	167	3	1	1	\$4,909	\$5,694



VIDEO

## JUEGO PARA ELECTRICISTA EN MALETA

USO PESADO **27** PIEZAS



Contenido pág. 470

CÓDIGO	PIEZAS	MP117							MAYOREO	MENUDEO
JE28	27	1	1	15	6	2	1	1	\$5,090	\$5,904

## JUEGO PARA ELECTRICISTA EN PORTA-HERRAMIENTA DE PIEL

USO PESADO **11** PIEZAS



Contenido pág. 470

CÓDIGO	PIEZAS	BN140						MAYOREO	MENUDEO
JE11	11	1	4	5	1	1	1	\$2,495	\$2,894

## JUEGO DE 6 HERRAMIENTAS EN PORTA-HERRAMIENTA DE PIEL

USO PESADO **6** PIEZAS



Contenido pág. 470

CÓDIGO	PIEZAS	BN132					MAYOREO	MENUDEO
JBN132	6	1	1	2	2	1	\$1,295	\$1,502

## MUESTRARIO DE PRODUCTOS INNOVADORES URREA

USO INDUSTRIAL **27** PIEZAS



Contenido pág. 470

CÓDIGO	PIEZAS	PTR10							MAYOREO	MENUDEO
10B	27	•	10	7	1	3	1	1	\$7,580	\$8,793

## JUEGO PARA ELECTRICISTA EN PORTA-HERRAMIENTA DE PIEL

USO PESADO **17** PIEZAS



Contenido pág. 470

CÓDIGO	PIEZAS	BN133						MAYOREO	MENUDEO
JE17	17	1	1	8	5	1	1	\$3,515	\$4,077

## JUEGO DE 7 HERRAMIENTAS EN PORTA-HERRAMIENTA DE PIEL

USO PESADO **7** PIEZAS



Contenido pág. 470

CÓDIGO	PIEZAS	BN133						MAYOREO	MENUDEO
JBN133	7	1	1	2	2	1	1	\$1,735	\$2,013

## JUEGOS EN PORTAFOLIO PORTAHERRAMIENTAS

### MUESTRARIO DE PRODUCTOS BÁSICOS URREA

USO PESADO **30** PIEZAS



Contenido pág. 470

CÓDIGO	PIEZAS	PTR10							MAYOREO	MENUDEO
10A	30	•	1	8	5	4	3	1	\$5,569	\$6,460

### JUEGO BÁSICO

USO INDUSTRIAL **10** PIEZAS



Contenido pág. 470

CÓDIGO	PIEZAS	PTR2					MAYOREO	MENUDEO
7A	10	•	4	2	3	1	\$1,355	\$1,572

### JUEGO BÁSICO CON MANGOS BIMATERIALES

USO INDUSTRIAL **9** PIEZAS



Contenido pág. 470

CÓDIGO	PIEZAS	PTR2					MAYOREO	MENUDEO
7B	9	•	4	2	3	1	\$1,805	\$2,094

## PERSONALIZA TU JUEGO DE HERRAMIENTAS

Urrea pone a tu disposición **4 formas** de personalizar la **organización de tus herramientas** mediante el uso de bandejas fabricadas en espuma de EVA que cuentan con actividades específicas para cada tipo de herramienta:

## 01 SISTEMA MODULAR DE ORGANIZACIÓN

- 95 juegos diferentes.
- 3 tamaños de bandeja, que se pueden adaptar a múltiples espacios de trabajo, en especial a las gavetas de los gabinetes Urrea de 27".
- Más de 17 mil combinaciones de bandejas se pueden acomodar en un cajón de 27".
- Disponibilidad inmediata.
- Consulta códigos disponibles en las páginas 24 a la 34.

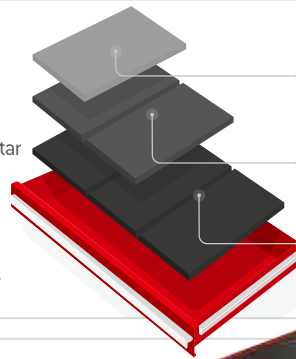

**BANDEJA CHICA** CH

18 x 36 cm  
(1/3 de cajón de gabinete de 27")

**BANDEJA MEDIANA** M

36 x 36 cm  
(2/3 de cajón de gabinete de 27")

**BANDEJA GRANDE** G

55 x 36 cm  
(1 cajón de gabinete de 27")

Recomendado para usuarios que puedan satisfacer sus necesidades de herramienta con las combinaciones de juegos disponibles y requieran una solución inmediata.

## 02 PERSONALIZACIÓN DE JUEGOS DE HERRAMIENTAS CON BANDEJAS

Urrea puede crear un código de juego que incluya:

- La herramienta de tu elección.
- Uno o varios gabinetes (pueden ser opcionales).
- Bandejas en espuma de EVA personalizadas.



Para áreas de trabajo en donde hay varios usuarios con funciones similares que requieran el mismo contenido de herramienta [ejemplo: talleres de agencias automotrices, líneas de producción, etc]. Mínimo 6 piezas.

## 03 PERSONALIZACIÓN DE BANDEJAS SIN HERRAMIENTAS

Urrea ofrece el servicio de personalización de bandejas sueltas para acomodar la herramienta Urrea con la que ya cuentas.

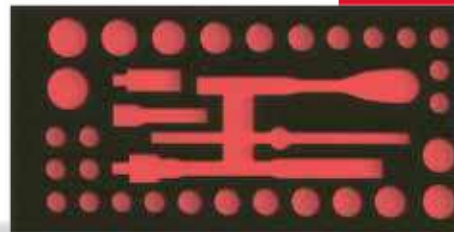

Para usuarios que ya cuenten con herramienta Urrea y quieran tener únicamente la herramienta necesaria en sus centros de trabajo.

## 04 PERSONALIZACIÓN DE HERRAMIENTAS CON BANDEJA Y MARCADO LASER

Es una combinación de personalización de juegos en bandejas de EVA más la personalización de grabado láser en las herramientas.



Para usuarios que necesiten identificar la herramienta para control de inventarios, minimizando el riesgo de robos o extravíos. Y puedan resaltar la imagen corporativa de su empresa o negocio.

### CARACTERÍSTICAS DE LAS BANDEJAS



Espuma de EVA alta resistencia



Espesor 16 mm y 26 mm a elegir



Silueta exacta



Bandeja bicolor



Cubierta laminada (opcional)



Medida marcada

### BENEFICIOS



Contar con lo necesario



Identificar faltante



Protege tu herramienta

Contacta a un **representante de ventas Urrea** para más información sobre precios, condiciones y tiempos de entrega.

## SISTEMA MODULAR DE ORGANIZACIÓN



### SISTEMA MODULAR DE ORGANIZACIÓN

#### ¿QUÉ ES?

Sistema de organización de herramientas basado en bandejas fabricadas en espuma de EVA que cuentan con cavidades específicas para cada tipo de herramienta.

Contamos con **3 tamaños de bandejas**, que se pueden adaptar a múltiples espacios de trabajo, y de una manera muy especial a los gabinetes Urrea de 27" ya que sus medidas están calculadas para acomodarse modularmente en sus cajones de la siguiente manera:

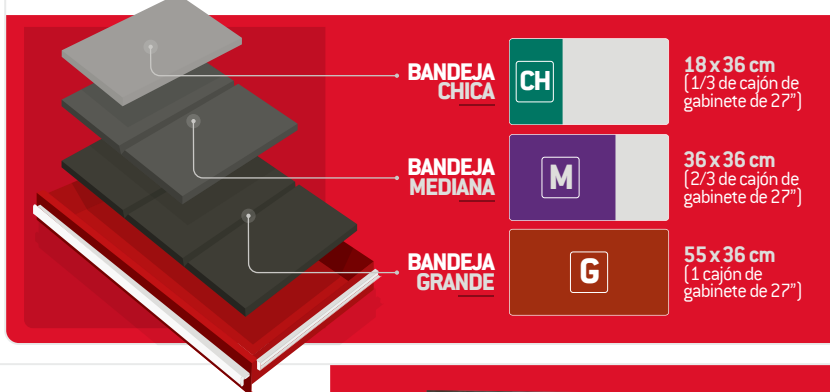

#### BENEFICIOS:

Alto grado de control, organización y protección en las herramientas del taller o de la línea de producción.

Cada herramienta cuenta con una posición definida, lo que garantiza:

- Contar solo con la herramienta necesaria.
- Encontrar fácil y rápidamente la herramienta requerida.
- Identificar las herramientas faltantes o extraviadas.
- Proteger las herramientas de roces constantes.

Gracias al diseño modular de las bandejas, se puede configurar una gaveta de gabinete con más de 17 mil combinaciones diferentes de juegos, lo que brinda al usuario una gran flexibilidad de armado de su propio gabinete según sus necesidades.

#### VENTAJA DE LA BANDEJA:

- 1.- Gran durabilidad de la bandeja, ya que están fabricadas en espuma de EVA resistente a una gran variedad de químicos, en especial a aceite y grasa.
- 2.- Cada cavidad está fabricada con la silueta exacta del producto lo que permite que la herramienta permanezca en su lugar todo el tiempo.
- 3.- Bandeja bicolor, que facilita la identificación visual cuando una pieza está fuera de su lugar.
- 4.- Facilidad para sacar y meter la herramienta en su posición, ya que la bandeja es de material flexible además de que ciertas figuras cuentan con pequeñas cavidades para introducir el dedo.

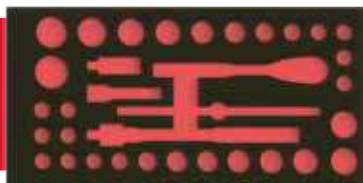
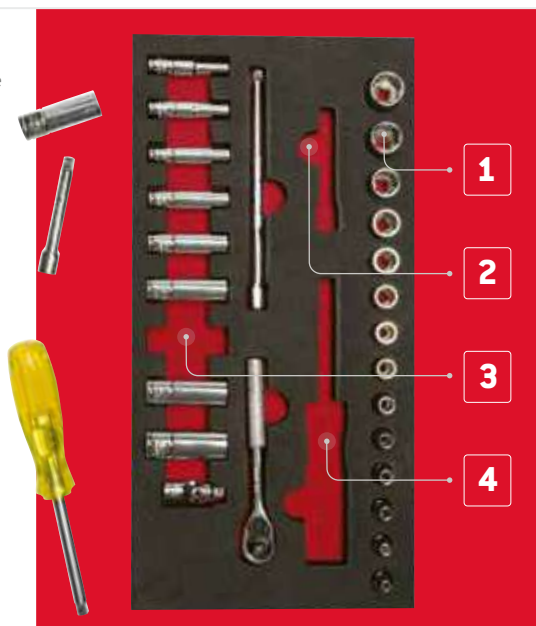

#### OPCIÓN EVA – EVA



Consiste en una bandeja de 2 capas de espuma de EVA de 16 mm de espesor. La primera capa es la base de 6 mm de espesor y la segunda capa de 10 mm. En los juegos CH301, CH302, CH308, CH220, CH309 y CH223 se incluye bandeja de EVA de 26 mm para garantizar que las piezas no se salgan de su posición con el movimiento.

Incluye grabado de la medida del producto para fácil identificación.

La espuma de EVA es resistente a rasgaduras y a una gran variedad de químicos.

Para mejorar la sujeción de ciertos productos de mayor tamaño.

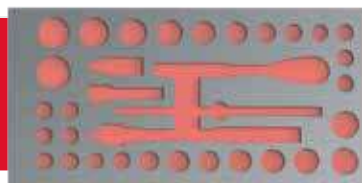

#### OPCIÓN EVA – EVA – CUBIERTA LAMINADA



Mismas características de las bandejas EVA – EVA con una cubierta de polímero laminado de 1.6 mm de espesor que le brinda mayor durabilidad y resistencia, sobre todo al impacto.

Incluye grabado de la medida del producto, con mejor contraste y mayor visibilidad.

Muy fácil de limpiar.

Bordes redondeados sin astillas.

**MÓDULOS DE DADOS Y ACCESORIOS DE MANO CUADRO 1/4"**

**JUEGO DE DADOS CORTOS Y ACCESORIOS CUADRO 1/4" EN PULGADAS Y METRICOS**



USO PESADO  
**31**  
PIEZAS



Contenido pág. 471

CÓDIGO	PIEZAS	DESCRIPCIÓN	MAYOREO	MENUDEO
CH101	31	Juego de dados	\$1,650	\$1,914
CH101-C	1	EVA	\$149	\$173

**JUEGO DE DADOS CORTOS Y LARGOS Y ACCESORIOS CUADRO 1/4" METRICOS**



USO PESADO  
**28**  
PIEZAS



Contenido pág. 471

CÓDIGO	PIEZAS	DESCRIPCIÓN	MAYOREO	MENUDEO
CH103	28	Juego de dados	\$1,609	\$1,866
CH103-C	1	EVA	\$149	\$173

**JUEGO DE DADOS CORTOS Y LARGOS Y ACCESORIOS CUADRO 1/4" EN PULGADAS**



USO PESADO  
**26**  
PIEZAS



Contenido pág. 471

CÓDIGO	PIEZAS	DESCRIPCIÓN	MAYOREO	MENUDEO
CH102	26	Juego de dados	\$1,539	\$1,785
CH102-C	1	EVA	\$149	\$173

**MÓDULOS CON CUBIERTA LAMINADA DE DADOS Y ACCESORIOS DE MANO CUADRO 3/8"**

**JUEGO DE DADOS CORTOS Y LARGOS Y ACCESORIOS CUADRO 3/8" EN PULGADAS**



USO PESADO  
**35**  
PIEZAS



Contenido pág. 471

CÓDIGO	PIEZAS	DESCRIPCIÓN	MAYOREO	MENUDEO
CH201L	35	Juego de dados	\$3,095	\$3,590
CH201L-C	1	Laminado/EVA	\$565	\$655

**JUEGO DE DADOS CORTOS Y LARGOS Y ACCESORIOS CUADRO 3/8" METRICOS**



USO PESADO  
**35**  
PIEZAS



Contenido pág. 471

CÓDIGO	PIEZAS	DESCRIPCIÓN	MAYOREO	MENUDEO
CH202L	35	Juego de dados	\$2,849	\$3,305
CH202L-C	1	Laminado/EVA	\$565	\$655

**JUEGOS DE DADOS CORTOS Y ACCESORIOS CUADRO 3/8" EN PULGADAS Y METRICOS**



USO INDUSTRIAL  
**34**  
PIEZAS



Contenido pág. 471

CÓDIGO	PIEZAS	DESCRIPCIÓN	MAYOREO	MENUDEO
CH104L	34	Juego de dados	\$2,355	\$2,732
CH104L-C	1	Laminado/EVA	\$330	\$383

**JUEGO DE DADOS CORTOS Y LARGOS CUADRO 3/8" EN PULGADAS**



USO PESADO  
**26**  
PIEZAS



Contenido pág. 471

CÓDIGO	PIEZAS	DESCRIPCIÓN	MAYOREO	MENUDEO
CH106L	26	Juego de dados	\$1,590	\$1,844
CH106L-C	1	Laminado/EVA	\$330	\$383

**JUEGO DE DADOS CORTOS Y LARGOS CUADRO 3/8" METRICOS**



USO PESADO  
**24**  
PIEZAS



Contenido pág. 471

CÓDIGO	PIEZAS	DESCRIPCIÓN	MAYOREO	MENUDEO
CH107L	24	Juego de dados	\$1,315	\$1,525
CH107L-C	1	Laminado/EVA	\$330	\$383

**JUEGO DE DADOS CUADRO 3/8" CON PUNTA HEXAGONAL EN PULGADAS, HEXAGONAL METRICO Y TORX®**



USO PESADO  
**22**  
PIEZAS



Contenido pág. 471

CÓDIGO	PIEZAS	DESCRIPCIÓN	MAYOREO	MENUDEO
CH108L	22	Juego de dados	\$1,419	\$1,646
CH108L-C	1	Laminado/EVA	\$330	\$383

**MÓDULOS DE DADOS Y ACCESORIOS DE MANO CUADRO 3/8"**

**JUEGO DE DADOS CORTOS Y LARGOS Y ACCESORIOS CUADRO 3/8" EN PULGADAS**



USO PESADO  
**35**  
PIEZAS



Contenido pág. 471

CÓDIGO	PIEZAS	DESCRIPCIÓN	MAYOREO	MENUDEO
CH201	35	Juego de dados	\$2,795	\$3,242
CH201-C	1	EVA	\$249	\$289

**JUEGO DE DADOS CORTOS Y LARGOS Y ACCESORIOS CUADRO 3/8" METRICOS**



USO PESADO  
**35**  
PIEZAS



Contenido pág. 471

CÓDIGO	PIEZAS	DESCRIPCIÓN	MAYOREO	MENUDEO
CH202	35	Juego de dados	\$2,549	\$2,957
CH202-C	1	EVA	\$249	\$289

## JUEGOS DE DADOS CORTOS Y ACCESORIOS CUADRO 3/8" EN PULGADAS Y METRICOS



**34**  
PIEZAS



Contenido pág. 471

CÓDIGO	PIEZAS	DESCRIPCIÓN	📦	MAYOREO	MENUDEO
CH104	34	Juegos de dados	1	\$2,180	\$2,529
CH104-C	1	EVA	1	\$149	\$173

## JUEGO DE DADOS CUADRO 3/8" CON PUNTA HEXAGONAL EN PULGADAS, HEXAGONAL MÉTRICO Y TORX®



**22**  
PIEZAS



Contenido pág. 471

CÓDIGO	PIEZAS	DESCRIPCIÓN	📦	MAYOREO	MENUDEO
CH108	22	Juego de dados	1	\$1,245	\$1,444
CH108-C	1	EVA	1	\$149	\$173

## JUEGO DE DADOS CORTOS Y LARGOS Y ACCESORIOS CUADRO 1/2" MÉTRICOS



**37**  
PIEZAS



Contenido pág. 472

CÓDIGO	PIEZAS	DESCRIPCIÓN	📦	MAYOREO	MENUDEO
CH311L	37	Juego de dados	1	\$4,089	\$4,743
CH311L-C	1	Laminado/EVA	1	\$700	\$812

## JUEGO DE DADOS CORTOS Y LARGOS CUADRO 3/8" EN PULGADAS



**26**  
PIEZAS



Contenido pág. 471

CÓDIGO	PIEZAS	DESCRIPCIÓN	📦	MAYOREO	MENUDEO
CH106	26	Juego de dados	1	\$1,419	\$1,646
CH106-C	1	EVA	1	\$149	\$173

## JUEGO DE ACCESORIOS CUADRO 3/8"



**9**  
PIEZAS



Contenido pág. 471

CÓDIGO	PIEZAS	DESCRIPCIÓN	📦	MAYOREO	MENUDEO
CH105	9	Juego de accesorios	1	\$1,445	\$1,676
CH105-C	1	EVA	1	\$149	\$173

## JUEGO DE DADOS CORTOS Y LARGOS Y ACCESORIOS CUADRO 1/2" EN PULGADAS



**32**  
PIEZAS

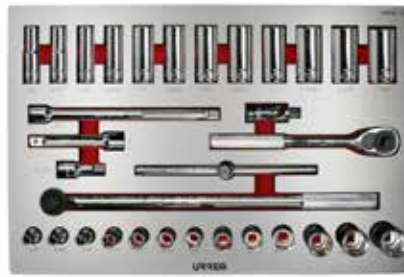

Contenido pág. 472

CÓDIGO	PIEZAS	DESCRIPCIÓN	📦	MAYOREO	MENUDEO
CH310L	32	Juego de dados	1	\$4,335	\$5,029
CH310L-C	1	Laminado/EVA	1	\$700	\$812

## JUEGO DE DADOS CORTOS Y LARGOS CUADRO 3/8" MÉTRICOS



**24**  
PIEZAS



Contenido pág. 471

CÓDIGO	PIEZAS	DESCRIPCIÓN	📦	MAYOREO	MENUDEO
CH107	24	Juego de dados	1	\$1,145	\$1,328
CH107-C	1	EVA	1	\$149	\$173

## MÓDULOS CON CUBIERTA LAMINADA DE DADOS Y ACCESORIOS DE MANO CUADRO 1/2"

## JUEGO DE DADOS CORTOS Y ACCESORIOS CUADRO 1/2" EN PULGADAS Y MÉTRICOS



**42**  
PIEZAS



Contenido pág. 472

CÓDIGO	PIEZAS	DESCRIPCIÓN	📦	MAYOREO	MENUDEO
CH203L	42	Juego de dados	1	\$3,870	\$4,489
CH203L-C	1	Laminado/EVA	1	\$565	\$655

## JUEGO DE DADOS CUADRO 1/2" CON PUNTA HEXAGONAL EN PULGADAS, HEXAGONAL MÉTRICA Y TORX®



**20**  
PIEZAS



Contenido pág. 472

CÓDIGO	PIEZAS	DESCRIPCIÓN	📦	MAYOREO	MENUDEO
CH110L	20	Juego de dados	1	\$1,899	\$2,203
CH110L-C	1	Laminado/EVA	1	\$330	\$383

MÓDULOS DE DADOS Y ACCESORIOS DE MANO CUADRO 1/2"

JUEGO DE DADOS CORTOS Y ACCESORIOS CUADRO 1/2" EN PULGADAS Y METRICOS



42  
PIEZAS



Contenido pág. 472

CÓDIGO	PIEZAS	DESCRIPCIÓN	📦	MAYOREO	MENUDEO
CH203	42	Juego de dados	1	\$3,570	\$4,141
CH203-C	1	EVA	1	\$249	\$289

JUEGO DE DADOS CORTOS Y LARGOS Y ACCESORIOS CUADRO 1/2" EN PULGADAS



32  
PIEZAS



Contenido pág. 472

CÓDIGO	PIEZAS	DESCRIPCIÓN	📦	MAYOREO	MENUDEO
CH310	32	Juego de dados	1	\$3,990	\$4,628
CH310-C	1	EVA	1	\$335	\$389

JUEGO DE ACCESORIOS CUADRO 1/2"



8  
PIEZAS



Contenido pág. 472

CÓDIGO	PIEZAS	DESCRIPCIÓN	📦	MAYOREO	MENUDEO
CH109	8	Juego de accesorios	1	\$1,875	\$2,175
CH109-C	1	EVA	1	\$149	\$173

JUEGO DE DADOS CORTOS Y LARGOS CUADRO 1/2" METRICOS



39  
PIEZAS



Contenido pág. 472

CÓDIGO	PIEZAS	DESCRIPCIÓN	📦	MAYOREO	MENUDEO
CH207	39	Juego de dados	1	\$3,289	\$3,815
CH207-C	1	EVA	1	\$249	\$289

JUEGO DE DADOS CORTOS Y LARGOS CUADRO 1/2" EN PULGADAS



31  
PIEZAS



Contenido pág. 472

CÓDIGO	PIEZAS	DESCRIPCIÓN	📦	MAYOREO	MENUDEO
CH206	31	Juego de dados	1	\$2,705	\$3,138
CH206-C	1	EVA	1	\$249	\$289

MÓDULOS DE DADOS Y ACCESORIOS DE MANO CUADRO 3/4"

JUEGO DE DADOS CORTOS Y ACCESORIOS CUADRO 3/4" EN PULGADAS



27  
PIEZAS



Contenido pág. 472

CÓDIGO	PIEZAS	DESCRIPCIÓN	📦	MAYOREO	MENUDEO
CH301	27	Juego de dados	1	\$10,819	\$12,550
CH301-C	1	EVA	1	\$335	\$389

JUEGO DE DADOS CORTOS Y LARGOS Y ACCESORIOS CUADRO 1/2" METRICOS



37  
PIEZAS



Contenido pág. 472

CÓDIGO	PIEZAS	DESCRIPCIÓN	📦	MAYOREO	MENUDEO
CH311	37	Juego de dados	1	\$3,930	\$4,559
CH311-C	1	EVA	1	\$335	\$389

JUEGO DE DADOS CUADRO 1/2" CON PUNTA HEXAGONAL EN PULGADAS, HEXAGONAL MÉTRICA Y TORX®



20  
PIEZAS



Contenido pág. 472

CÓDIGO	PIEZAS	DESCRIPCIÓN	📦	MAYOREO	MENUDEO
CH110	20	Juego de dados	1	\$1,725	\$2,001
CH110-C	1	EVA	1	\$149	\$173

JUEGO DE DADOS CORTOS Y ACCESORIOS CUADRO 3/4" METRICOS



27  
PIEZAS



Contenido pág. 472

CÓDIGO	PIEZAS	DESCRIPCIÓN	📦	MAYOREO	MENUDEO
CH302	27	Juego de dados	1	\$10,515	\$12,197
CH302-C	1	EVA	1	\$335	\$389

MÓDULOS DE DADOS DE IMPACTO CUADRO 1/2"

JUEGO DE DADOS DE IMPACTO CORTOS Y LARGOS CUADRO DE 1/2 MÉTRICAS



30  
PIEZAS



Contenido pág. 473

CÓDIGO	PIEZAS	DESCRIPCIÓN	📦	MAYOREO	MENUDEO
CH219	30	Juego de dados	1	\$2,635	\$3,057
CH219-C	1	EVA	1	\$249	\$289

JUEGO DE LLAVES AJUSTABLES BLACK



3  
PIEZAS



Contenido pág. 473

CÓDIGO	PIEZAS	DESCRIPCIÓN	📦	MAYOREO	MENUDEO
CH114L	3	Juego de llaves	1	\$1,305	\$1,514
CH114L-C	1	Laminado/EVA	1	\$330	\$383

JUEGO DE DADOS DE IMPACTO CORTOS Y LARGOS CUADRO DE 1/2 EN PULGADAS



29  
PIEZAS



Contenido pág. 473

CÓDIGO	PIEZAS	DESCRIPCIÓN	📦	MAYOREO	MENUDEO
CH218	29	Juego de dados	1	\$3,095	\$3,590
CH218-C	1	EVA	1	\$249	\$289

MÓDULOS DE LLAVES AJUSTABLES

JUEGO DE LLAVES AJUSTABLES CROMADAS



3  
PIEZAS



Contenido pág. 473

CÓDIGO	PIEZAS	DESCRIPCIÓN	📦	MAYOREO	MENUDEO
CH111	3	Juego de llaves	1	\$1,169	\$1,356
CH111-C	1	EVA	1	\$149	\$173

MÓDULOS CON CUBIERTA LAMINADA DE LLAVES AJUSTABLES

JUEGO DE LLAVES AJUSTABLES CROMADAS



3  
PIEZAS



Contenido pág. 473

CÓDIGO	PIEZAS	DESCRIPCIÓN	📦	MAYOREO	MENUDEO
CH111L	3	Juego de llaves	1	\$1,339	\$1,553
CH111L-C	1	Laminado/EVA	1	\$330	\$383

JUEGO DE LLAVES AJUSTABLES BLACK



3  
PIEZAS



Contenido pág. 473

CÓDIGO	PIEZAS	DESCRIPCIÓN	📦	MAYOREO	MENUDEO
CH114	3	Juego de llaves	1	\$1,135	\$1,317
CH114-C	1	EVA	1	\$149	\$173

MÓDULOS CON CUBIERTA LAMINADA DE LLAVES COMBINADAS

JUEGO DE LLAVES COMBINADAS PULIDO ESPEJO MÉTRICAS



15  
PIEZAS

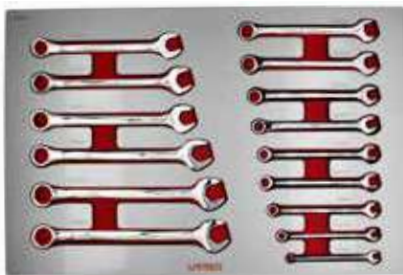

Contenido pág. 473

CÓDIGO	PIEZAS	DESCRIPCIÓN	📦	MAYOREO	MENUDEO
CH304L	15	Juego de llaves	1	\$2,265	\$2,627
CH304L-C	1	Laminado/EVA	1	\$700	\$812

JUEGO LLAVES COMBINADAS BLACK MÉTRICAS



15  
PIEZAS



Contenido pág. 473

CÓDIGO	PIEZAS	DESCRIPCIÓN	📦	MAYOREO	MENUDEO
CH306L	15	Juego llaves	1	\$2,190	\$2,540
CH306L-C	1	Laminado/EVA	1	\$700	\$812

JUEGO DE LLAVES COMBINADAS PULIDO ESPEJO EN PULGADAS



14  
PIEZAS



Contenido pág. 473

CÓDIGO	PIEZAS	DESCRIPCIÓN	📦	MAYOREO	MENUDEO
CH303L	14	Juego de llaves	1	\$3,120	\$3,619
CH303L-C	1	Laminado/EVA	1	\$700	\$812



**JUEGO LLAVES COMBINADAS BLACK EN PULGADAS**

USO PESADO **ACABADO FOSFATIZADO** **GRANDE**

**14** PIEZAS



Contenido pág. 473

CÓDIGO	PIEZAS	DESCRIPCIÓN	📦	MAYOREO	MENUDEO
CH305L	14	Juego llaves	1	\$3,005	\$3,486
CH305L-C	1	Laminado/EVA	1	\$700	\$812

**JUEGO DE LLAVES COMBINADAS PULIDO ESPEJO EN PULGADAS**

USO PESADO **ACABADO FOSFATIZADO** **GRANDE**

**14** PIEZAS



Contenido pág. 473

CÓDIGO	PIEZAS	DESCRIPCIÓN	📦	MAYOREO	MENUDEO
CH303	14	Juego de llaves	1	\$2,775	\$3,219
CH303-C	1	EVA	1	\$335	\$389

**JUEGO DE LLAVES COMBINADAS EXTRA LARGAS EN PULGADAS**

USO PESADO **ACABADO FOSFATIZADO** **GRANDE**

**11** PIEZAS



Contenido pág. 473

CÓDIGO	PIEZAS	DESCRIPCIÓN	📦	MAYOREO	MENUDEO
CH314	11	Juego de llaves	1	\$2,240	\$2,598
CH314-C	1	EVA	1	\$335	\$389

**MÓDULOS DE LLAVES COMBINADAS**

**JUEGO DE LLAVES COMBINADAS PULIDO ESPEJO MÉTRICAS**

USO PESADO **ACABADO FOSFATIZADO** **GRANDE**

**15** PIEZAS

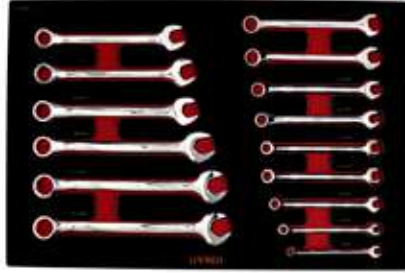

Contenido pág. 473

CÓDIGO	PIEZAS	DESCRIPCIÓN	📦	MAYOREO	MENUDEO
CH304	15	Juego de llaves	1	\$1,919	\$2,226
CH304-C	1	EVA	1	\$335	\$389

**JUEGO LLAVES COMBINADAS BLACK EN PULGADAS**

USO PESADO **ACABADO FOSFATIZADO** **GRANDE**

**14** PIEZAS

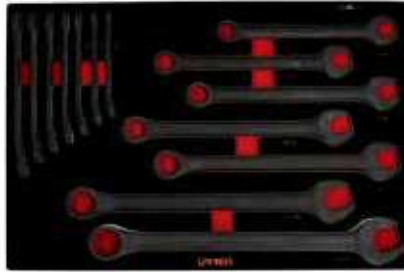

Contenido pág. 473

CÓDIGO	PIEZAS	DESCRIPCIÓN	📦	MAYOREO	MENUDEO
CH305	14	Juego de llaves	1	\$2,660	\$3,086
CH305-C	1	EVA	1	\$335	\$389

**MÓDULOS DE LLAVES ESPAÑOLAS**

**JUEGO DE LLAVES ESPAÑOLAS EN PULGADAS**

USO PESADO **ACABADO FOSFATIZADO** **MEDIANA**

**10** PIEZAS



Contenido pág. 474

CÓDIGO	PIEZAS	DESCRIPCIÓN	📦	MAYOREO	MENUDEO
CH215	10	Juego de llaves	1	\$1,715	\$1,989
CH215-C	1	EVA	1	\$249	\$289

**JUEGO LLAVES COMBINADAS BLACK MÉTRICAS**

USO PESADO **ACABADO FOSFATIZADO** **GRANDE**

**15** PIEZAS



Contenido pág. 473

CÓDIGO	PIEZAS	DESCRIPCIÓN	📦	MAYOREO	MENUDEO
CH306	15	Juego llaves	1	\$1,845	\$2,140
CH304-C	1	EVA	1	\$335	\$389

**JUEGO DE LLAVES COMBINADAS EXTRA LARGAS MÉTRICAS**

USO PESADO **ACABADO FOSFATIZADO** **GRANDE**

**12** PIEZAS



Contenido pág. 473

CÓDIGO	PIEZAS	DESCRIPCIÓN	📦	MAYOREO	MENUDEO
CH316	12	Juego de llaves	1	\$1,989	\$2,307
CH316-C	1	EVA	1	\$335	\$389

**JUEGO DE LLAVES ESPAÑOLAS MÉTRICAS**

USO PESADO **ACABADO FOSFATIZADO** **MEDIANA**

**10** PIEZAS



Contenido pág. 474

CÓDIGO	PIEZAS	DESCRIPCIÓN	📦	MAYOREO	MENUDEO
CH216	10	Juego de llaves	1	\$1,620	\$1,879
CH216-C	1	EVA	1	\$249	\$289

## MÓDULOS DE LLAVES DE ESTRÍAS

### JUEGO DE LLAVES DE ESTRÍAS 45° EN PULGADAS



**7**  
PIEZAS



Contenido pág. 474

CÓDIGO	PIEZAS	DESCRIPCIÓN	MAYOREO	MENUDEO
CH213	7	Juego de llaves	\$2,180	\$2,529
CH213-C	1	EVA	\$249	\$289

### JUEGO DE LLAVES DE ESTRÍAS 45° METRICAS



**7**  
PIEZAS



Contenido pág. 474

CÓDIGO	PIEZAS	DESCRIPCIÓN	MAYOREO	MENUDEO
CH214	7	Juego de llaves	\$1,600	\$1,856
CH214-C	1	EVA	\$249	\$289

## MÓDULOS CON CUBIERTA LAMINADA DE LLAVES COMBINADAS DE MATRACA

### JUEGO DE LLAVES COMBINADAS DE MATRACA METRICAS



**15**  
PIEZAS



Contenido pág. 474

CÓDIGO	PIEZAS	DESCRIPCIÓN	MAYOREO	MENUDEO
CH313L	15	Juego de llaves	\$4,930	\$5,719
CH313L-C	1	Laminado/EVA	\$700	\$812

### JUEGO DE LLAVES COMBINADAS DE MATRACA EN PULGADAS



**12**  
PIEZAS



Contenido pág. 474

CÓDIGO	PIEZAS	DESCRIPCIÓN	MAYOREO	MENUDEO
CH312L	12	Juego de llaves	\$3,995	\$4,634
CH312L-C	1	Laminado/EVA	\$700	\$812

## MÓDULOS DE LLAVES COMBINADAS DE MATRACA

### JUEGO DE LLAVES COMBINADAS DE MATRACA METRICAS



**15**  
PIEZAS



Contenido pág. 474

CÓDIGO	PIEZAS	DESCRIPCIÓN	MAYOREO	MENUDEO
CH313	15	Juego de llaves	\$4,585	\$5,319
CH313-C	1	EVA	\$335	\$389

### JUEGO DE LLAVES COMBINADAS DE MATRACA EN PULGADAS



**12**  
PIEZAS



Contenido pág. 474

CÓDIGO	PIEZAS	DESCRIPCIÓN	MAYOREO	MENUDEO
CH312	12	Juego de llaves	\$3,649	\$4,233
CH312-C	1	EVA	\$335	\$389

## MÓDULOS DE LLAVES DE ESTRÍAS DE MATRACA

### JUEGO DE LLAVES DE ESTRÍAS DE MATRACA ACODADAS METRICAS



**7**  
PIEZAS



Contenido pág. 474

CÓDIGO	PIEZAS	DESCRIPCIÓN	MAYOREO	MENUDEO
CH113	7	Juego de llaves	\$2,470	\$2,865
CH113-C	1	EVA	\$149	\$173

### JUEGO DE LLAVES DE ESTRÍAS DE MATRACA ACODADAS EN PULGADAS



**6**  
PIEZAS



Contenido pág. 474

CÓDIGO	PIEZAS	DESCRIPCIÓN	MAYOREO	MENUDEO
CH112	6	Juego de llaves	\$2,140	\$2,482
CH112-C	1	EVA	\$149	\$173

## MÓDULO DE DESTORNILLADORES DE GOLPE

### JUEGO DE DESTORNILLADORES DE GOLPE COMBINADO



**7**  
PIEZAS



Contenido pág. 474

CÓDIGO	PIEZAS	DESCRIPCIÓN	MAYOREO	MENUDEO
CH128	7	Juego de destornilladores	\$1,139	\$1,321
CH128-C	1	EVA	\$149	\$173

## MÓDULOS CON CUBIERTA LAMINADA DE DESTORNILLADORES BIMATERIAL

### JUEGO DE DESTORNILLADORES BIMATERIAL PUNTA PLANA, PHILLIPS® Y CABINET



**19**  
PIEZAS



Contenido pág. 475

CÓDIGO	PIEZAS	DESCRIPCIÓN	MAYOREO	MENUDEO
CH307L	19	Juego de destornilladores	\$2,025	\$2,349
CH307L-C	1	Laminado/EVA	\$700	\$812

### JUEGO DE DESTORNILLADORES BIMATERIAL DE CAJA METRICOS



**9**  
PIEZAS



Contenido pág. 475

CÓDIGO	PIEZAS	DESCRIPCIÓN	MAYOREO	MENUDEO
CH210L	9	Juego de destornilladores	\$1,335	\$1,549
CH210L-C	1	Laminado/EVA	\$565	\$655

### JUEGO DE DESTORNILLADORES BIMATERIAL PUNTA PLANA, PHILLIPS® Y CABINET



**6**  
PIEZAS



Contenido pág. 475

CÓDIGO	PIEZAS	DESCRIPCIÓN	MAYOREO	MENUDEO
CH115L	6	Juego de destornilladores	\$700	\$812
CH115L-C	1	Laminado/EVA	\$330	\$383

**JUEGO DE DESTORNILLADORES BIMATERIAL DE CAJA EN PULGADAS**

USO PESADO CHICA

**6** PIEZAS



Contenido pág. 475

CÓDIGO	PIEZAS	DESCRIPCIÓN	📦	MAYOREO	MENUDEO
CH118L	6	Juego de destornilladores	1	\$810	\$940
CH118L-C	1	Laminado/EVA	1	\$330	\$383

**MÓDULOS DE DESTORNILLADORES BIMATERIAL**

**JUEGO DE DESTORNILLADORES BIMATERIAL PUNTA PLANA, PHILLIPS® Y CABINET**

USO PESADO GRANDE

**19** PIEZAS



Contenido pág. 475

CÓDIGO	PIEZAS	DESCRIPCIÓN	📦	MAYOREO	MENUDEO
CH307	19	Juego de destornilladores	1	\$1,679	\$1,948
CH307-C	1	EVA	1	\$335	\$389

**JUEGO DE DESTORNILLADORES BIMATERIAL DE CAJA METRICOS**

USO PESADO MEDIANA

**9** PIEZAS



Contenido pág. 475

CÓDIGO	PIEZAS	DESCRIPCIÓN	📦	MAYOREO	MENUDEO
CH210	9	Juego de destornilladores	1	\$1,035	\$1,201
CH210-C	1	EVA	1	\$249	\$289

**JUEGO DE DESTORNILLADORES BIMATERIAL PUNTA PLANA**

USO PESADO CHICA

**7** PIEZAS



Contenido pág. 475

CÓDIGO	PIEZAS	DESCRIPCIÓN	📦	MAYOREO	MENUDEO
CH117	7	Juego de destornilladores	1	\$630	\$731
CH117-C	1	EVA	1	\$149	\$173

**JUEGO DE DESTORNILLADORES BIMATERIAL PUNTA PLANA, PHILLIPS® Y CABINET**

USO PESADO CHICA

**6** PIEZAS



Contenido pág. 475

CÓDIGO	PIEZAS	DESCRIPCIÓN	📦	MAYOREO	MENUDEO
CH115	6	Juego de destornilladores	1	\$529	\$614
CH115-C	1	EVA	1	\$149	\$173

**JUEGO DE DESTORNILLADORES BIMATERIAL PUNTA PHILLIPS®**

USO PESADO CHICA

**6** PIEZAS



Contenido pág. 475

CÓDIGO	PIEZAS	DESCRIPCIÓN	📦	MAYOREO	MENUDEO
CH116	6	Juego de destornilladores	1	\$550	\$638
CH116-C	1	EVA	1	\$149	\$173

**JUEGO DE DESTORNILLADORES BIMATERIAL DE CAJA EN PULGADAS**

USO PESADO CHICA

**6** PIEZAS



Contenido pág. 475

CÓDIGO	PIEZAS	DESCRIPCIÓN	📦	MAYOREO	MENUDEO
CH118	6	Juego de destornilladores	1	\$639	\$741
CH118-C	1	EVA	1	\$149	\$173

**JUEGO DE DESTORNILLADORES BIMATERIAL PUNTA TORX®**

USO PESADO CHICA

**6** PIEZAS



Contenido pág. 475

CÓDIGO	PIEZAS	DESCRIPCIÓN	📦	MAYOREO	MENUDEO
CH129	6	Juego de destornilladores	1	\$559	\$648
CH129-C	1	EVA	1	\$149	\$173

**MÓDULO CON CUBIERTA LAMINADA DE DESTORNILLADORES TRIMATERIAL 1000 V**

EXTRA PESADO 1000 V CHICA

**8** PIEZAS



Contenido pág. 475

CÓDIGO	PIEZAS	DESCRIPCIÓN	📦	MAYOREO	MENUDEO
CH119L	8	Juego de destornilladores	1	\$1,275	\$1,479
CH119L-C	1	Laminado/EVA	1	\$330	\$383

**MÓDULO DE DESTORNILLADORES TRIMATERIAL 1000 V**

EXTRA PESADO 1000 V CHICA

**8** PIEZAS



Contenido pág. 475

CÓDIGO	PIEZAS	DESCRIPCIÓN	📦	MAYOREO	MENUDEO
CH119	8	Juego de destornilladores	1	\$1,105	\$1,282
CH119-C	1	EVA	1	\$149	\$173

**MÓDULO CON CUBIERTA LAMINADA DE LLAVES HEXAGONALES Y TIPO NAVAJA**

**JUEGO DE LLAVES HEXAGONALES Y TIPO NAVAJA EN PULGADAS, METRICAS Y TORX®**



**46**  
PIEZAS



Contenido pág. 475

CÓDIGO	PIEZAS	DESCRIPCIÓN	☑	MAYOREO	MENUDEO
CH120L	46	Juego de llaves hexagonales	1	\$1,315	\$1,525
CH120L-C	1	Laminado/EVA	1	\$330	\$383

**MÓDULO DE PINZAS DE PRESIÓN**

**JUEGO DE PINZAS DE PRESIÓN**



**4**  
PIEZAS



Contenido pág. 475

CÓDIGO	PIEZAS	DESCRIPCIÓN	☑	MAYOREO	MENUDEO
CH127	4	Juego de pinzas	1	\$939	\$1,089
CH127-C	1	EVA	1	\$149	\$173

**MÓDULO CON CUBIERTA LAMINADA DE PINZAS PARA ELECTRICISTAS**

**JUEGO DE PINZAS PARA ELECTRICISTA**



**4**  
PIEZAS



Contenido pág. 476

CÓDIGO	PIEZAS	DESCRIPCIÓN	☑	MAYOREO	MENUDEO
CH126L	4	Juego de pinzas	1	\$1,795	\$2,082
CH126L-C	1	Laminado/EVA	1	\$330	\$383

**MÓDULO DE LLAVES HEXAGONALES Y TIPO NAVAJA**

**JUEGO DE LLAVES HEXAGONALES Y TIPO NAVAJA EN PULGADAS, METRICAS Y TORX®**



**46**  
PIEZAS



Contenido pág. 475

CÓDIGO	PIEZAS	DESCRIPCIÓN	☑	MAYOREO	MENUDEO
CH120	46	Juego de llaves	1	\$1,140	\$1,322
CH120-C	1	EVA	1	\$149	\$173

**MÓDULO CON CUBIERTA LAMINADA DE PINZAS BIMATERIAL**

**JUEGO DE PINZAS BIMATERIAL**



**7**  
PIEZAS



Contenido pág. 476

CÓDIGO	PIEZAS	DESCRIPCIÓN	☑	MAYOREO	MENUDEO
CH212L	7	Juego de pinzas	1	\$3,519	\$4,082
CH212L-C	1	Laminado/EVA	1	\$565	\$655

**MÓDULOS DE PINZAS PARA ELECTRICISTAS**

**JUEGO DE PINZAS PARA ELECTRICISTA**



**4**  
PIEZAS



Contenido pág. 476

CÓDIGO	PIEZAS	DESCRIPCIÓN	☑	MAYOREO	MENUDEO
CH126	4	Juego de pinzas	1	\$1,620	\$1,879
CH126-C	1	EVA	1	\$149	\$173

**MÓDULO CON CUBIERTA LAMINADA DE PINZAS DE PRESIÓN**

**JUEGO DE PINZAS DE PRESIÓN**



**4**  
PIEZAS



Contenido pág. 475

CÓDIGO	PIEZAS	DESCRIPCIÓN	☑	MAYOREO	MENUDEO
CH127L	4	Juego de pinzas	1	\$1,110	\$1,288
CH127L-C	1	Laminado/EVA	1	\$330	\$383

**MÓDULO DE PINZAS BIMATERIAL**

**JUEGO DE PINZAS BIMATERIAL**



**7**  
PIEZAS



Contenido pág. 476

CÓDIGO	PIEZAS	DESCRIPCIÓN	☑	MAYOREO	MENUDEO
CH212	7	Juego de pinzas	1	\$3,219	\$3,734
CH212-C	1	EVA	1	\$249	\$289

**MÓDULO DE PINZAS PELA CABLE**

**JUEGO DE PINZAS PELACABLE**



**5**  
PIEZAS



Contenido pág. 476

CÓDIGO	PIEZAS	DESCRIPCIÓN	☑	MAYOREO	MENUDEO
CH130	5	Juego de pinzas	1	\$2,480	\$2,877
CH130-C	1	EVA	1	\$149	\$173

**MÓDULO DE PINZAS PARA ANILLOS DE RETENCIÓN**

**JUEGO DE PINZAS PARA ANILLOS DE RETENCIÓN**



**4**  
PIEZAS



Contenido pág. 476

CÓDIGO	PIEZAS	DESCRIPCIÓN	MAYOREO	MENUDEO
CH131	4	Juego de pinzas	\$1,625	\$1,885
CH131-C	1	EVA	\$149	\$173

**JUEGO DE CINCELES**



**8**  
PIEZAS

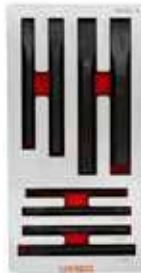

Contenido pág. 476

CÓDIGO	PIEZAS	DESCRIPCIÓN	MAYOREO	MENUDEO
CH122L	8	Juego de cinceles	\$810	\$940
CH122L-C	1	Laminado/EVA	\$330	\$383

**JUEGO DE PUNZONES Y CINCELES**



**10**  
PIEZAS



Contenido pág. 476

CÓDIGO	PIEZAS	DESCRIPCIÓN	MAYOREO	MENUDEO
CH121	10	Juego de punzones y cinceles	\$540	\$626
CH121-C	1	EVA	\$149	\$173

**MÓDULO DE MARTILLOS VARIOS**

**JUEGO DE MARTILLOS VARIOS**



**5**  
PIEZAS



Contenido pág. 476

CÓDIGO	PIEZAS	DESCRIPCIÓN	MAYOREO	MENUDEO
CH308	5	Juego de martillos	\$1,635	\$1,897
CH308-C	1	EVA	\$335	\$389

**MÓDULOS DE CINCELES, PUNTOS Y BOTADORES**

**JUEGO DE CINCELES, PUNTOS Y BOTADORES**



**26**  
PIEZAS



Contenido pág. 476

CÓDIGO	PIEZAS	DESCRIPCIÓN	MAYOREO	MENUDEO
CH211	26	Juego de cinceles, puntos y botadores	\$1,820	\$2,111
CH211-C	1	EVA	\$249	\$289

**JUEGO DE CINCELES**



**8**  
PIEZAS



Contenido pág. 477

CÓDIGO	PIEZAS	DESCRIPCIÓN	MAYOREO	MENUDEO
CH122	8	Juego de cinceles	\$639	\$741
CH122-C	1	EVA	\$149	\$173

**MÓDULOS CON CUBIERTA LAMINADA DE CINCELES, PUNTOS Y BOTADORES**

**JUEGO DE CINCELES, PUNTOS Y BOTADORES**



**26**  
PIEZAS



Contenido pág. 476

CÓDIGO	PIEZAS	DESCRIPCIÓN	MAYOREO	MENUDEO
CH211L	26	Juego de cinceles, puntos y botadores	\$2,120	\$2,459
CH211L-C	1	Laminado/EVA	\$565	\$655

**JUEGO DE PUNZONES BOTADORES Y PUNTOS PARA CENTRAR**



**12**  
PIEZAS



Contenido pág. 476

CÓDIGO	PIEZAS	DESCRIPCIÓN	MAYOREO	MENUDEO
CH123	12	Juego de punzones botadores y puntos para centrar	\$740	\$858
CH123-C	1	EVA	\$149	\$173

**JUEGO DE PUNZONES GUÍA BOTADOR**



**7**  
PIEZAS



Contenido pág. 477

CÓDIGO	PIEZAS	DESCRIPCIÓN	MAYOREO	MENUDEO
CH124	7	Juego de punzones guía botador	\$915	\$1,061
CH124-C	1	EVA	\$149	\$173

## MÓDULO DE PINZAS 1000 V

### JUEGO DE PINZAS Y AJUSTABLE 1000 V



**5**  
PIEZAS



Contenido pág. 477

CÓDIGO	PIEZAS	DESCRIPCIÓN	MAYOREO	MENUDEO
CH220	5	Juego de pinzas	\$3,385	\$3,927
CH220-C	1	EVA	\$249	\$289

## MÓDULOS DE HERRAMIENTA PARA TUBO

### JUEGO PARA MANEJO DE TUBO



**5**  
PIEZAS



Contenido pág. 477

CÓDIGO	PIEZAS	DESCRIPCIÓN	MAYOREO	MENUDEO
CH309	5	Juego para manejo de tubo	\$4,499	\$5,219
CH309-C	1	EVA	\$335	\$389

### JUEGO PARA MANEJO DE TUBO



**3**  
PIEZAS



Contenido pág. 477

CÓDIGO	PIEZAS	DESCRIPCIÓN	MAYOREO	MENUDEO
CH125	3	Juego para manejo de tubo	\$1,505	\$1,746
CH125-C	1	EVA	\$149	\$173

## MÓDULOS DE EXTRACTORES

### JUEGO DE EXTRACTOR 10 T



**14**  
PIEZAS



Contenido pág. 477

CÓDIGO	PIEZAS	DESCRIPCIÓN	MAYOREO	MENUDEO
CH221	14	Juego de extractor	\$5,095	\$5,910
CH221-C	1	EVA	\$249	\$289

### JUEGO DE EXTRACTORES Y SEPARADORES DE BALEROS



**5**  
PIEZAS



Contenido pág. 477

CÓDIGO	PIEZAS	DESCRIPCIÓN	MAYOREO	MENUDEO
CH222	5	Juego de extractores y separadores	\$3,220	\$3,735
CH222-C	1	EVA	\$249	\$289

## MÓDULO DE EXTRACTORES RECTOS PARA TORNILLOS Y TUBO

### JUEGO DE EXTRACTORES RECTOS PARA TUBO



**9**  
PIEZAS



Contenido pág. 477

CÓDIGO	PIEZAS	DESCRIPCIÓN	MAYOREO	MENUDEO
CH132	9	Juego de extractores	\$1,735	\$2,013
CH132-C	1	EVA	\$149	\$173

## MÓDULO DE HERRAMIENTAS DE MEDICIÓN

### JUEGO DE HERRAMIENTAS PARA MEDICIÓN



**8**  
PIEZAS



Contenido pág. 477

CÓDIGO	PIEZAS	DESCRIPCIÓN	MAYOREO	MENUDEO
CH223	8	Juego de herramientas	\$8,620	\$9,999
CH223-C	1	EVA	\$249	\$289

## MÓDULO DE HERRAMIENTAS VARIAS

### JUEGO DE HERRAMIENTAS PARA MEDICIÓN



**12**  
PIEZAS



Contenido pág. 477

CÓDIGO	PIEZAS	DESCRIPCIÓN	MAYOREO	MENUDEO
CH315	12	Juego de herramientas	\$4,109	\$4,766
CH315-C	1	EVA	\$335	\$389

# ORGANIZACIÓN Y RESGUARDO **¡SIEMPRE!**

La línea de organización y almacenamiento de Urrea cuenta con los más altos estándares de calidad, diseño, innovación y rendimiento que siempre superan mis expectativas.

Dentro de esta familia se encuentra el portafolio más amplio de gabinetes para todo tipo de necesidades: uso mega pesado, uso extra pesado, uso pesado, industrial, centro de trabajo y gabinetes integrados, así como carros utilitarios, cajas portaherramientas metálicas y plásticas, maletas y estuches.

Las principales características de la línea de gabinetes son:

- Mayores calibres de lámina.
- Mayor capacidad de carga por gaveta.
- Cerradura de mayor seguridad con llave tipo bancaria.
- Mejor diseño y mayor estandarización en los modelos.
- Asas reforzadas en gabinetes superiores.
- Asas reforzadas y con recubrimiento Cushion Grip en gabinetes móviles.
- Sistema de baleros en gavetas de todos los gabinetes, desde uso pesado hasta uso mega pesado.
- Diferenciación de la línea de uso pesado en color negro.
- Incremento en la garantía a 4 años en gabinetes de uso mega pesado y uso extra pesado.

La línea Urrea ofrece la mejor solución para todas las necesidades de organización y almacenamiento de herramientas con una línea definida, un diseño atractivo y un mayor rendimiento.

[urrea.com](http://urrea.com)

























Estamos mejorando constantemente nuestros productos, es por esto que la información, imagen, características y disponibilidad de los mismos pueden cambiar sin previo aviso.



## TABLA DE SELECCIÓN DE GABINETES

### SIMBOLOGÍA

Capacidad de carga por gaveta en móvil.	Capacidad de carga por gaveta en superior.	Espesor de lámina para estructura.	Espesor de lámina para gaveta.	Rieles de gavetas con baleros.	Llave de seguridad tipo bancaria.	Llave de seguridad de 5 puntos.	Llave de seguridad estándar.
							

USO	SERIE	TIPO	MEDIDAS	GAVETAS	ACCESORIOS						TIPO DE LLAVE
 <b>EXTRA PESADO</b>	Serie X modular	Fijos	35" 22"	7, 4	Separadores	75 kg 40 kg	-	0.70 mm	0.80 mm	SI	
 <b>EXTRA PESADO</b>	Serie X	Fijos	28"	10, 9, 7, 6, 5	Separadores	100 kg	-	1.20 mm	1.20 mm	SI	
 <b>MEGA PESADO</b>	Serie M	Móvil superior	56"	8, 7	-	45 kg	45 kg	1.50 mm	1.20 mm	SI	
 <b>MEGA PESADO</b>	Serie MP	Móvil	28" 23"	5, 4	-	100 kg	-	1.20 mm	1.00 mm	SI	
 <b>EXTRA PESADO</b>	Serie EX	Móvil superior	27"	6, 5	-	35 kg	25 kg	1.00 mm	0.80 mm	SI	
 <b>EXTRA PESADO</b>	Serie X	Móvil superior intermedio	41" 27"	11, 8, 7, 6, 4, 3	-	35 kg	35 kg	1.00 mm	0.80 mm	SI	
 <b>USO PESADO</b>	Serie H Inox	Móvil superior	27"	7	-	25 kg	25 kg	1.00 mm	0.80 mm	SI	
 <b>USO PESADO</b>	Serie HD	Móvil superior	38" 35" 28"	8, 6, 4	"Panel, porta-latas, porta- documentos, repisas, recolector"	25 kg	25 kg	0.80 mm	0.70 mm	SI	
 <b>USO PESADO</b>	Serie H	Móvil superior intermedio	41" 27"	12, 8, 6, 4, 2	-	25 kg	15 kg	1.00 mm	0.80 mm	SI	
 <b>USO INDUSTRIAL</b>	Serie I	Móvil superior	27"	6, 5, 4, 3	-	15 kg	10 kg	1.00 mm	0.80 mm	SI	

# MI TALLER ESTÁ COMPLETO CON URREA.



**URREA**  
HERRAMIENTAS DE CALIDAD SUPERIOR





EXTRA PESADO

**LÁMINA DE ACERO**

**DISEÑO MODULAR**

**APROVECHAMIENTO**  
del espacio de trabajo y almacenamiento.

**A) X35G2**

Gabinete de 35" de ancho con 2 entrepaños ajustables cada 5 cm con gran capacidad de almacenamiento que va desde componentes hasta herramientas de trabajo. Compatible con gavetas XGAC2 y XGAC1.

**B) X35F7**

Gabinete fijo de 35" de ancho con 7 gavetas con gancho de seguridad y separadores para una mejor organización. Con 500 Kg de capacidad de carga y base anti volcaduras. Puede ser substituido por el modelo X35F4 con un solo compartimento.

# CONFIGURACIÓN DE GABINETES MODULARES.

PERSONALIZACIÓN DEL ÁREA DE TRABAJO DE ACUERDO A LA NECESIDAD

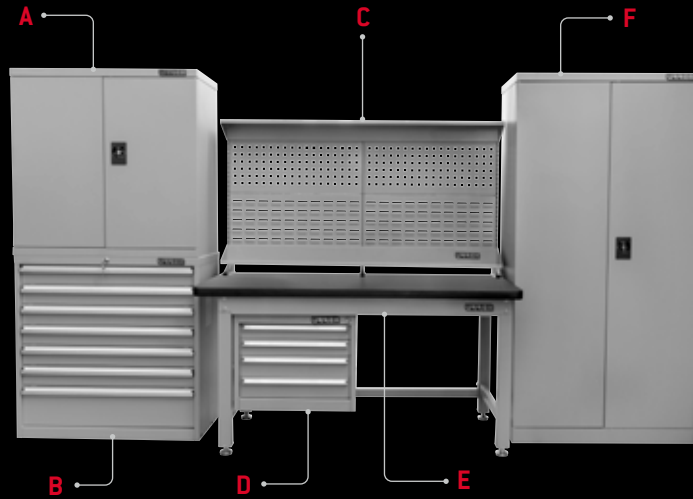

**C) X59P**

Panel de fácil instalación para estación de trabajo fija de 59" con sección perforada y ranurada para un mejor aprovechamiento del espacio de trabajo así como del almacenamiento.

**D) X22W4**

Gabinete con 4 gavetas con sistema de bloque de alta seguridad y gran capacidad de carga. Puede ser substituido por el modelo X22W1 con un solo compartimento.

**E) X59WF**

Estación trabajo fija con una superficie de trabajo de 1.125 m<sup>2</sup>. Lámina de acero de gran calibre y patas ajustables para un mejor apoyo en la superficie.

**F) X35G4**

Gabinete de 35" de ancho con 4 entrepaños ajustables cada 5 cm con gran capacidad de almacenamiento que va desde componentes hasta herramientas de trabajo. Compatible con gavetas XGAC2 y XGAC1.



X22W1



X22W4



X35F4



X35F7



X35G2



X35G4



X35PM

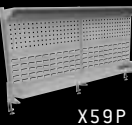

X59P



X59WF

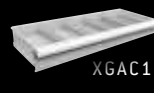

XGAC1

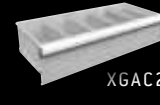

XGAC2

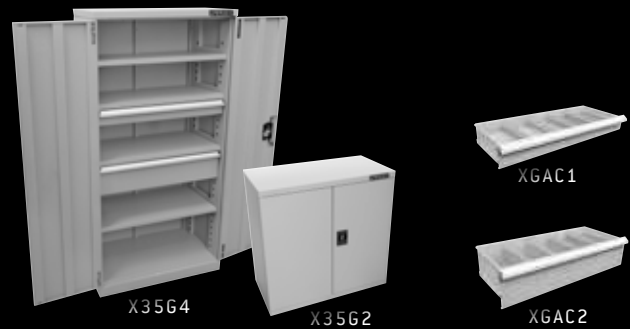
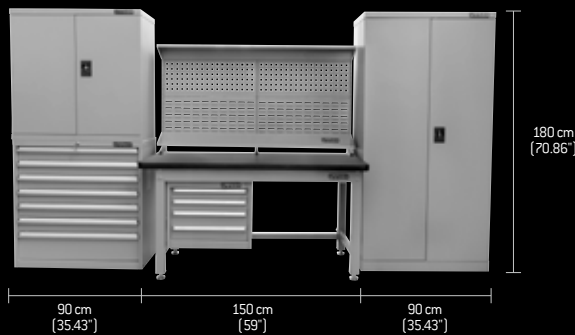

**EJEMPLO DE CONFIGURACIÓN**

GABINETE FIJO	X35F7		X35F4	
	GABINETE COLGANTE	X22W4	X22W1	X22W4
GAVETAS	11	8	8	5
COMPARTIMENTOS	-	1	-	1
CARGA MÁXIMA	2,710 kg	2,650 kg	2,710 kg	2,650 kg
LARGO	3.3 m			
ANCHO	0.75 m			
ALTO	1.8 m			
REPISAS	8			

**COMBINACIONES MÁXIMAS**

GABINETES	XGAC1	XGAC2
	X35G4	6
5		1
3		2
1		3
-		3
X35G2	2	-
	-	1
	1	1

ORGANIZACIÓN Y ALMACENAMIENTO

## GABINETES MODULARES FIJOS SERIE X

**EXTRA PESADO** **DISEÑO MODULAR**



### GABINETES FIJOS CON GAVETAS

**EXTRA PESADO** **75 kg** CAPACIDAD POR GAVETA

**35"**  
**7** GAVETAS

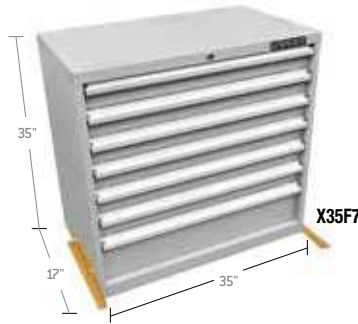

**EXTRA PESADO** **75 kg** CAPACIDAD POR GAVETA

**35"**  
**4** GAVETAS



LARGO	ANCHO	ALTO	X35F7	X35F4
PULG	PULG	PULG	Gavetas	Gavetas
30-1/2"	13"	4"	6	-
30-1/2"	13"	7-7/8"	1	4
			1	1
			MAYOREO	\$21,000
			MENUDEO	\$24,360
				\$16,755
				\$19,436

Ancho Largo

Alto

- Espesor de lámina: -Estructura: 0.7 mm. -Gaveta: 0.8 mm.

## GABINETES MODULARES DE ENTREPAÑOS Y GAVETAS SERIE X

**EXTRA PESADO** **DISEÑO MODULAR**

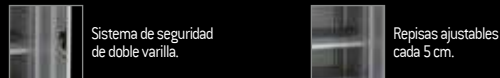

### GABINETES MODULARES DE ENTREPAÑOS CON REPISAS

**EXTRA PESADO** **150 kg** CAPACIDAD POR REPISA

**35"**  
**4** REPISAS



**EXTRA PESADO** **150 kg** CAPACIDAD POR REPISA

**35"**  
**2** REPISAS



- Espesor de lámina: -Estructura: 0.8 mm. -Puertas: 1 mm. -Repisas: 0.8 mm.



CÓDIGO	REPISAS	LARGO	ANCHO	ALTO		MAYOREO	MENUDEO
<b>X35G4</b>	4	35-7/16"	17-11/16"	70-7/8"	1	\$12,915	\$14,981
<b>X35G2</b>	2	35-7/16"	17-11/16"	35-7/16"	1	\$6,659	\$7,724

**EXTRA PESADO** **DISEÑO MODULAR**

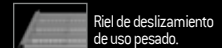

### GAVETAS DE REPUESTOS GABINETES MODULARES DE ENTREPAÑOS

**EXTRA PESADO** **75 kg** CAPACIDAD POR GAVETA

**30"**



**EXTRA PESADO** **75 kg** CAPACIDAD POR GAVETA

**30"**



- Fáciles de instalar en X35G4 Y X35G2.
- Espesor de lámina: -Gaveta: 0.7 mm.

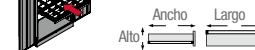

CÓDIGO	XGAC2	XGAC1
LARGO	30-1/2"	30-1/2"
ANCHO	13"	13"
ALTO	7-7/8"	4"
	1	1
	MAYOREO	\$2,755
	MENUDEO	\$3,196
		\$2,055
		\$2,384

ESTACIÓN DE TRABAJO SERIE X

EXTRA PESADO  
DISEÑO MODULAR

ESTACIÓN DE TRABAJO FIJA

EXTRA PESADO **KG 1,000 kg**  
CAPACIDAD DE CARGA TOTAL

**59"**



Patas ajustables.



Superficie de trabajo de 150 x 75 cm.

• Fabricado en lámina de acero de 1.5 mm.

CÓDIGO	LARGO	ANCHO	ALTO	📦	MAYOREO	MENUDEO
X59WF	59"	29.5"	39-3/8"	1	\$8,080	\$9,373

PANEL PARA ESTACIÓN DE TRABAJO SERIE X

EXTRA PESADO  
DISEÑO MODULAR

PANEL PARA ESTACIÓN DE TRABAJO

EXTRA PESADO **KG 300 kg** **KG 30 kg**  
CAPACIDAD DE CARGA TOTAL CAPACIDAD POR REPISA

**59"**

**2**  
REPISAS



Sección ranurada para colocar ganchos.

Sección con cejas para colgar contenedores tipo gavetas.

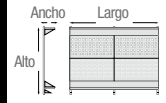
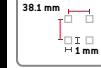

• Espesor de lámina:  
-Panel: 1.5 mm.  
-Repisas: 1.2 mm.

Incluye palancas con rosca para asegurar el panel a la mesa de trabajo.

CÓDIGO	CAPACIDAD DE CARGA TOTAL	LARGO	ANCHO	ALTO	📦	MAYOREO	MENUDEO
X59P	300 kg	59"	8"	32.5"	1	\$5,499	\$6,379

GABINETES PARA ESTACIÓN DE TRABAJO SERIE X

EXTRA PESADO  
DISEÑO MODULAR

GABINETES PARA ESTACIÓN DE TRABAJO

EXTRA PESADO **KG 40 kg**  
CAPACIDAD POR GAVETA

**22"**

**4**  
GAVETAS

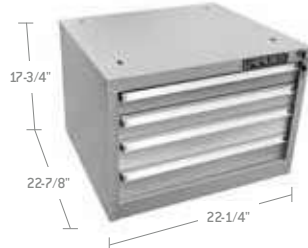

• Sistema de baleros de triple sección.



Sistema de bloqueo de alta seguridad con llave.



Riel de deslizamiento oculto.



• Incluye accesorios para ensamblar a mesa X59WF.  
• Espesor de lámina:  
-Estructura: 0.7 mm.  
-Gaveta: 0.8 mm.



EXTRA PESADO **KG 40 kg**  
CAPACIDAD DE CARGA TOTAL

**22"**

**1**  
COMPARTIMENTO

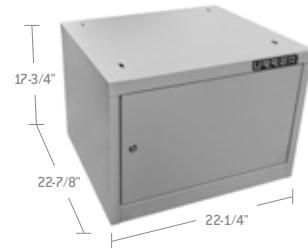

LARGO PULG	ANCHO PULG	ALTO PULG	X22W4 Gavetas	X22W1 Compartimiento
22-1/4"	27-7/8"	3"	2	-
22-1/4"	27-7/8"	4"	2	-
22-1/4"	27-7/8"	17-3/4"	-	1

📦	1	1
MAYOREO	\$7,120	\$2,715
MENUDEO	\$8,259	\$3,149

PANEL MÓVIL MULTIUSOS SERIE X

EXTRA PESADO  
DISEÑO MODULAR

PANEL MÓVIL MULTIUSOS

EXTRA PESADO **KG 300 kg** **KG 20 kg**  
CAPACIDAD DE CARGA TOTAL CAPACIDAD POR REPISA

**34"**

**3**  
REPISAS



Incluye panel ranurado y con cejas.



2 rueda fijas 5" x 1 1/2".



2 ruedas giratorias y freno 5" x 1 1/2".

• Espesor de lámina:  
-Panel: 1.5 mm.  
-Repisa superior: 1.2 mm.  
-Repisa media e inferior: 1 mm.

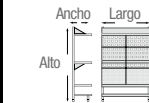

CÓDIGO	CAPACIDAD TOTAL	LARGO	ANCHO	ALTO	📦	MAYOREO	MENUDEO
X35PM	300 kg	34-7/8"	25-9/16"	55-5/16"	1	\$10,675	\$12,383

## GABINETES SERIE X

**EXTRA PESADO**

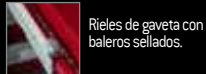

Rieles de gaveta con baleros sellados.



Seguro individual por gaveta.



Cerradura central con llave tipo bancaria.



Cajones con ranuras en los costados para facilitar la colocación de separadores.

**CORREDERAS CON BALEROS**

- Diseño con doble pared en su estructura.
- Seguro individual por gaveta y una cerradura central.
- Sistema anti-volcaduras.
- Nota: solo una gaveta puede estar abierta a la vez.

## GABINETES FIJOS CON GAVETAS

**EXTRA PESADO**

**100 kg**  
CAPACIDAD POR GAVETA

**28"**

**10**  
GAVETAS



X28F10

**EXTRA PESADO**

**100 kg**  
CAPACIDAD POR GAVETA

**28"**

**9**  
GAVETAS



X28F9

**EXTRA PESADO**

**100 kg**  
CAPACIDAD POR GAVETA

**28"**

**7**  
GAVETAS



X28F7

**EXTRA PESADO**

**100 kg**  
CAPACIDAD POR GAVETA

**28"**

**6**  
GAVETAS



X28F6

**EXTRA PESADO**

**100 kg**  
CAPACIDAD POR GAVETA

**28"**

**5**  
GAVETAS



X28F5

LARGO	ANCHO	ALTO	X28F10	X28F9	X28F7	X28F6	X28F5
PULG	PULG	PULG	Gavetas	Gavetas	Gavetas	Gavetas	Gavetas
24"	24"	3"	8	4	2	4	2
24"	24"	4"	1	4	3	-	2
24"	24"	6"	-	-	2	1	-
24"	24"	7"	1	1	-	1	-
24"	24"	10"	-	-	-	-	1

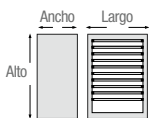

	1	1	1	1	1
MAYOREO	\$45,430	\$42,499	\$36,290	\$33,460	\$27,459
MENUDEO	\$52,699	\$49,299	\$42,096	\$38,814	\$31,852

## JUEGOS DE SEPARADORES DE GAVETA

**EXTRA PESADO**

**15**  
PIEZAS



• Compatibles con todas las gavetas de los gabinetes fijos Serie X Ureca.

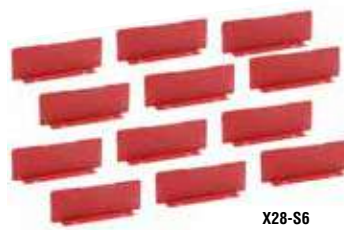

X28-S6

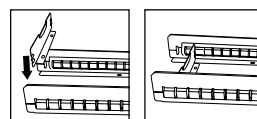

• Seccionan la gaveta, permitiendo agrupar objetos similares en un mismo compartimento para mantener el gabinete organizado.

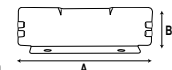

**BOLSA**

CÓDIGO	ALTURA GAVETA	SEPARADOR		1	MAYOREO	MENUDEO
		A	B			
X28-S3	3"	15 cm	7.5 cm	1	\$625	\$725
X28-S4	4"	15 cm	10 cm	1	\$929	\$1,078
X28-S6	6"	15 cm	15 cm	1	\$1,215	\$1,409
X28-S8	8"	15 cm	20 cm	1	\$1,595	\$1,850
X28-S10	10"	15 cm	25 cm	1	\$1,845	\$2,140

## GABINETES SERIE M

**MEGA PESADO**



Asas laterales de uso rudo fáciles de sujetar en M56S7.



Asas laterales de uso rudo cubierta cushion grip en X56M8.



Jaladeras de aluminio.



Rieles de gavetas con baleros.



Llantas de uso rudo de 6" x 2" que soportan 250 kg. cada una.



Amortiguadores de gas para facilitar la apertura y cierre de la tapa.



Sistema de bloqueo de alta seguridad con llave tipo bancaria.



M56M8 + M56S7

• Espesor de lámina de 1.5 mm para estructura y 1.2 mm para gavetas

## GABINETE MÓVIL CON GAVETAS

**MEGA PESADO**

**KG 45 kg**

CAPACIDAD POR GAVETA

**56"**

**8**  
GAVETAS

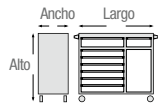

CÓDIGO	GAVETAS	LARGO	ANCHO	ALTO	📦	MAYOREO	MENUDEO
M56M8	1	29-1/4"	19-3/4"	6-1/4"	1	\$50,250	\$58,290
	1	19-7/8"	19-3/4"	6-1/4"			
	6	29-1/4"	19-3/4"	3-1/4"			

## GABINETE SUPERIOR CON GAVETAS

**MEGA PESADO**

**KG 45 kg**

CAPACIDAD POR GAVETA

**56"**

**7**  
GAVETAS



CÓDIGO	GAVETAS	LARGO	ANCHO	ALTO	📦	MAYOREO	MENUDEO
M56S7	4	29-1/4"	20"	2"	1	\$27,570	\$31,981
	2	18-1/2"	20"	2"			
	1	18-1/2"	20"	4"			

## GABINETES SERIE MP

**MEGA PESADO**

- Sistema anti-vuelco: por seguridad, sólo permite abrir un cajón a la vez, para evitar accidentalmente la volcadura del gabinete.
- Llave de seguridad de puntos, para mayor seguridad.
- Apertura total de cajones, facilita la búsqueda de herramienta.
- Espesor de lámina de 1.2 mm para estructura y de 1 mm para gavetas.



Rieles de gavetas de perfil de acero accionados por baleros sellados.



Asa tubular de uso rudo.



Sistema de seguridad interno que asegura los cajones.



Sistema de bloqueo de gavetas tipo pasador para evitar que se abran con el movimiento.



Llantas de uso rudo de 5" x 1-1/4" que soportan 150 kg.

## GABINETES MÓVILES CON GAVETAS

**MEGA PESADO**

**KG 100 kg**

CAPACIDAD POR GAVETA

**28"**

**5**  
GAVETAS

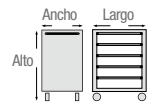

CÓDIGO	GAVETAS	LARGO	ANCHO	ALTO	📦	MAYOREO	MENUDEO
MP28M5	5	24"	17-23/32"	5-29/32"	1	\$36,285	\$42,091

**MEGA PESADO**

**KG 100 kg**

CAPACIDAD POR GAVETA

**23"**

**4**  
GAVETAS

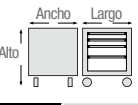

CÓDIGO	GAVETAS	LARGO	ANCHO	ALTO	📦	MAYOREO	MENUDEO
MP23M4	2	18"	17-11/16"	2-15/16"	1	\$29,520	\$34,243
	1	18"	17-11/16"	4-15/16"			
	1	18"	17-11/16"	6-7/8"			

## GABINETES SERIE EX

**EXTRA PESADO**

- Apertura total de cajones, facilita la búsqueda de herramienta.
- Espesor de lámina de 1 mm y 1.2 mm para estructura y de 0.8 mm para gavetas.



Rieles de gavetas con baleros.



Asas lateral tubular de uso rudo.



Jaladeras de aluminio.



Sistema de seguridad interno que asegura los cajones.



Llantas de uso rudo de 5" x 1.1/4" que soportan 150 kg.

## GABINETES MÓVILES CON GAVETAS

**EXTRA PESADO** **35 kg**  
CAPACIDAD POR GAVETA

**27"**

**6**  
GAVETAS

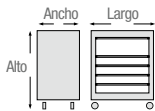

CÓDIGO	GAVETAS	LARGO	ANCHO	ALTO	☑	MAYOREO	MENUDEO
EX27M6	2	22-5/8"	14-13/16"	4"	1	\$21,595	\$25,050
	4	22-5/8"	14-13/16"	6"			

**EXTRA PESADO** **35 kg**  
CAPACIDAD POR GAVETA

**27"**

**5**  
GAVETAS

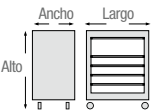

CÓDIGO	GAVETAS	LARGO	ANCHO	ALTO	☑	MAYOREO	MENUDEO
EX27M5	1	22-5/8"	14-13/16"	7-7/8"	1	\$17,795	\$20,642
	4	22-5/8"	14-13/16"	4"			

## GABINETE SUPERIOR CON GAVETAS

**EXTRA PESADO** **25 kg**  
CAPACIDAD POR GAVETA

**27"**

**6**  
GAVETAS



CÓDIGO	GAVETAS	LARGO	ANCHO	ALTO	☑	MAYOREO	MENUDEO
EX27S6	2	23"	11-13/16"	2-61/64"			
	1	23"	11-13/16"	2"	1	\$14,945	\$17,336
	3	7"	11-13/16"	2"			

## GABINETES SERIE X

**EXTRA PESADO**



Asa lateral reforzada en los gabinetes X2713, X27S9, X27S4 y X41S8.



Asas laterales de uso rudo cubiertas con cushion grip en los gabinetes X41S8, X41M11, X27M7 y X27M6.



Jaladeras de aluminio.



Rieles de gavetas con baleros.



Bisagra de tapa con seguro.



Llantas de uso rudo de 5" x 2" que soportan 150 kg, cada una.



Sistema de bloqueo de alta seguridad con llave tipo bancaria.

\* Espesor de lámina de 1 mm para estructura y 0.8 mm para gavetas.

## GABINETE MÓVIL CON GAVETAS

**EXTRA PESADO** **40 kg**  
CAPACIDAD POR GAVETA

**41"**

**11**  
GAVETAS

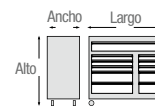

CÓDIGO	GAVETAS	LARGO	ANCHO	ALTO	☑	MAYOREO	MENUDEO
X41M11	1	37-3/4"	15-7/8"	5"			
	3	22-1/4"	15-7/8"	3"			
	2	22-1/4"	15-7/8"	6"	1	\$26,850	\$31,146
	3	12-1/4"	15-3/4"	3"			
	2	11-7/8"	15-7/8"	6"			

**GABINETES MÓVILES CON GAVETAS**

**EXTRA PESADO** **35 kg** CAPACIDAD POR GAVETA

**27"**

**7** GAVETAS

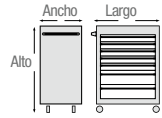

Rojo	Azul	Negro
X27M7	X27M7A	X27M7N



LARGO	ANCHO	ALTO	X27M7 Gavetas	X27M7A Gavetas	X27M7N Gavetas
23-1/4"	14-3/4"	2"	5	5	5
23-1/4"	14-3/4"	6"	2	2	2

	1	1	1
MAYOREO	\$18,460	\$18,460	\$18,460
MENUDEO	\$21,414	\$21,414	\$21,414

**EXTRA PESADO** **35 kg** CAPACIDAD POR GAVETA

**27"**

**6** GAVETAS

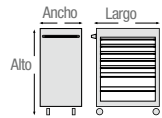

Rojo	Azul	Negro
X27M6	X27M6A	X27M6N



LARGO	ANCHO	ALTO	X27M6 Gavetas	X27M6A Gavetas	X27M6N Gavetas
23-1/4"	14-1/2"	2"	5	5	5
23-1/4"	14-1/2"	6"	1	1	1

	1	1	1
MAYOREO	\$16,470	\$16,470	\$16,470
MENUDEO	\$19,105	\$19,105	\$19,105

**GABINETE SUPERIOR CON GAVETAS**

**EXTRA PESADO** **40 kg** CAPACIDAD POR GAVETA

**41"**

**8** GAVETAS

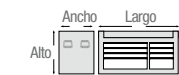

CÓDIGO	GAVETAS	LARGO	ANCHO	ALTO		MAYOREO	MENUDEO
X41S8	3	12-1/4"	15-3/4"	2-5/8"	1	\$18,610	\$21,588
	1	12-1/4"	15-3/4"	5-3/4"			
	3	22-1/2"	15-3/4"	2-5/8"			
	1	22-1/2"	15-3/4"	5-3/4"			



## GABINETES SUPERIORES CON GAVETAS

**EXTRA PESADO** **35 kg**  
CAPACIDAD POR GAVETA

**27"**

**9**  
GAVETAS

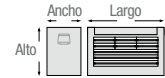

X27S9



X27S9N

X27S9A

Rojo	Azul	Negro
X27S9	X27S9A	X27S9N



LARGO	ANCHO	ALTO	X27S9	X27S9A	X27S9N
7"	10"	2"	Gavetas 6	Gavetas 6	Gavetas 6
22-3/4"	10"	6"	3	3	3

	1	1	1
MAYOREO	\$10,140	\$10,140	\$10,140
MENUDEO	\$11,762	\$11,762	\$11,762

**EXTRA PESADO** **35 kg**  
CAPACIDAD POR GAVETA

**27"**

**4**  
GAVETAS

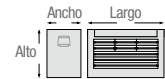

X27S4



X27S4N

X27S4A

Rojo	Azul	Negro
X27S4	X27S4A	X27S4N



LARGO	ANCHO	ALTO	X27S4	X27S4A	X27S4N
PULG	PULG	PULG	Gavetas 4	Gavetas 4	Gavetas 4
22-3/4"	10"	2"	4	4	4

	1	1	1
MAYOREO	\$7,425	\$7,425	\$7,425
MENUDEO	\$8,613	\$8,613	\$8,613

## GABINETE INTERMEDIO CON GAVETAS

**EXTRA PESADO** **35 kg**  
CAPACIDAD POR GAVETA

**27"**

**3**  
GAVETAS

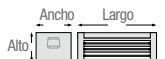

CÓDIGO	GAVETAS	LARGO	ANCHO	ALTO		MAYOREO	MENUDEO
X27I3	2	22-3/4"	10"	2"	1	\$6,035	\$7,001
	1	22-3/4"	10"	2-1/2"			



## JUEGO DE RUEDAS PARA GABINETES

**EXTRA PESADO** **110 kg/pc**  
CAPACIDAD DE CARGA

**4**  
PIEZAS



## JUEGOS DE CERRADURAS PARA GABINETES

**EXTRA PESADO**



\*Todas las cerraduras cuentan con un juego de llaves.

**BOLSA**

\*Para puerta M56M8.  
\*\*Para tapa superior M56M8.

CÓDIGO	GIRO	CERRADURA PARA												MAYOREO	MENUDEO		
		M56M8	M56S7	X41S8	X27S9	X27S4	H41S8	H27S6	X41M11	X27M6	X27M7	H41M12				H27M6	H27M4
CGREF1	90°	*	*												1	\$229	\$266
CGREF2	90°			*											1	\$229	\$266
CGREF3	90°				*	*									1	\$229	\$266
CGREF4	90°					*									1	\$229	\$266
CGREF5	90°						*								1	\$229	\$266
CGREF6	180°		**					*	*	*	*	*	*	*	1	\$240	\$278

\*Ruedas fabricadas en polipropileno (PP) con eje de ruedas metálico.

**BOLSA**

CÓDIGO	PARA GABINETES		MAYOREO	MENUDEO
RGREF1	X41M11 X27M7 X27M7A X27M7N	1	\$1,479	\$1,716



GABINETES DE ACERO INOXIDABLE SERIE H

USO PESADO **ACERO INOXIDABLE**



2 Llantas fijas.



2 Llantas móviles con freno.



Ruedas de poliuretano de alta resistencia.



Cerradura tipo bancaria.



Asa lateral uso rudo.



Rieles de gavetas con baleros.

- Fabricados en lámina de acero inoxidable grado 430 (solo el exterior) de 1 mm de espesor y 0.8 mm en gavetas.

GABINETE MÓVIL CON GAVETAS

USO PESADO **25 kg** CAPACIDAD POR GAVETA

**27"**  
**7** GAVETAS

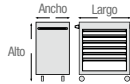

- Ideales para áreas de alta higiene, como lo requiere la industria de alimentos, bebidas y farmacéutica.

CÓDIGO	GAVETAS	LARGO	ANCHO	ALTO	☞	MAYOREO	MENUDEO
H27M7S	6	22-7/16"	16-1/8"	3-5/16"	1	\$22,199	\$25,751
	1	22-7/16"	16-1/8"	6-11/16"			

GABINETE SUPERIOR CON GAVETAS

USO PESADO **25 kg** CAPACIDAD POR GAVETA

**27"**  
**7** GAVETAS

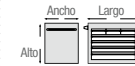
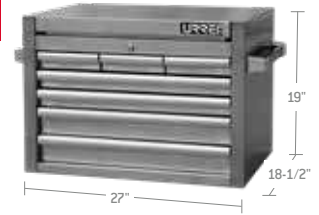

- Gran resistencia a la corrosión.
- Fáciles de limpiar.
- Al no contar con recubrimiento exterior, no hay riesgo de desprender partículas contaminantes.

CÓDIGO	GAVETAS	LARGO	ANCHO	ALTO	☞	MAYOREO	MENUDEO
H27S7S	3	6-11/16"	16-1/8"	2-1/8"			
	2	22-7/16"	16-1/8"	2-1/8"	1	\$18,179	\$21,088
	2	22-7/16"	16-1/8"	3-5/16"			

GABINETES MÓVILES SERIE HD

USO PESADO **CORREDERAS CON BALEROS**



Jaladeras de aluminio de gran durabilidad.



Rieles de gavetas con baleros en ambos lados.



Área cóncava en la parte superior.



Paneles perforados en los laterales.



Llantas fabricadas de poliuretano (1 con freno).



Esquinas que lo protegen contra golpes.

GABINETES MÓVILES CON GAVETAS

USO PESADO **25 kg** CAPACIDAD POR GAVETA  
**38"**  
**8** GAVETAS



USO PESADO **25 kg** CAPACIDAD POR GAVETA  
**28"**  
**6** GAVETAS

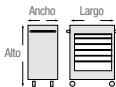

USO PESADO **25 kg** CAPACIDAD POR GAVETA  
**35"**  
**8** GAVETAS



USO PESADO **25 kg** CAPACIDAD POR GAVETA  
**28"**  
**4** GAVETAS



LARGO	ANCHO	ALTO	HD38M8	HD35M8	HD28M6	HD28M4
PULG	PULG	PULG	Gavetas/ *Compartimento	Gavetas	Gavetas	Gavetas/ *Compartimento
27"	15-3/4"	2-5/32"	-	6	-	-
27"	15-3/4"	5"	-	2	-	-
21"	15-3/4"	2-5/32"	6	-	3	4
21"	15-3/4"	5"	2	-	2	-
21"	15-3/4"	7-21/32"	-	-	1	-
8-3/4"	17-1/2"	27-1/2"	1*	-	-	-
22-13/32"	17-5/8"	16-7/32"	-	-	-	1*
☞			1	1	1	1
MAYOREO			\$19,015	\$17,339	\$13,985	\$11,750
MENUDEO			\$22,057	\$20,113	\$16,223	\$13,630

## GABINETE SUPERIOR CON GAVETAS



**USO PESADO**  
**28"**  
**4 GAVETAS**  
**25 kg**  
 CAPACIDAD POR GAVETA

CÓDIGO	LARGO	ANCHO	ALTO	📦	MAYOREO	MENUDEO
HD28S4	28"	18"	14"	1	\$8,029	\$9,314

## PORTA LATAS PARA GABINETES



**USO PESADO**

**BOLSA**

CÓDIGO	CAPACIDAD	📦	MAYOREO	MENUDEO
HDAC2	5 kg	1	\$155	\$180

## COLECTOR BASURA PARA GABINETES



**USO PESADO**

**BOLSA**

CÓDIGO	CAPACIDAD	📦	MAYOREO	MENUDEO
HDAC5	5 kg	1	\$505	\$586

## BARRA DE SEGURIDAD PARA GABINETES

**NUEVO**



**USO PESADO**

- Sistema de bloqueo para gabinete que brinda mayor seguridad al usuario.
- Lámina de acero de 1 mm doblada en frío.
- Cerradura central estándar.

CÓDIGO	CALIBRE DE LÁMINA	📦	MAYOREO	MENUDEO
HDAC6	19	1	\$785	\$911

## PORTA DOCUMENTO PARA GABINETES



**USO PESADO**

**BOLSA**

CÓDIGO	CAPACIDAD	📦	MAYOREO	MENUDEO
HDAC3	5 kg	1	\$275	\$319

## JUEGO DE RUEDAS PARA GABINETES



**USO PESADO**

**4 PIEZAS**

**BOLSA**

- Para gabinetes serie HD.
- Fabricadas en poliuretano.

CÓDIGO	DIÁMETRO	📦	MAYOREO	MENUDEO
HDREF1	5"	1	\$1,365	\$1,583

## PANEL PERFORADO PARA GABINETES



**USO PESADO**

**28"**

**BOLSA**

CÓDIGO	DESCRIPCIÓN	CAPACIDAD	📦	MAYOREO	MENUDEO
HDAC1	Panel perforado	20 kg	1	\$875	\$1,015

## REPISA PORTA ROLLO PARA GABINETES



**USO PESADO**

**BOLSA**

CÓDIGO	CAPACIDAD	📦	MAYOREO	MENUDEO
HDAC4	5 kg	1	\$455	\$528

## JUEGO DE CERRADURA PARA GABINETES



**USO PESADO**

- Incluye tres llaves.

**BOLSA**

CÓDIGO	DESCRIPCIÓN	📦	MAYOREO	MENUDEO
HDREF2	Cerradura para gabinete HD	1	\$119	\$138

## GABINETES SERIE H

**USO PESADO**



Amortiguadores de gas para facilitar la apertura y cierre de la tapa en gabinete H41S8.



Bisagras de tapa con seguro en gabinete H27S6.



Asas de empuje para una fácil movilidad en gabinetes H27M4, y H27M6.



Jaladeras de aluminio.



Rieles de gavetas con baleros.



Asas laterales con mango reforzado en gabinete H41S8.



Sistema de bloqueo de alta seguridad con llave tipo bancaria.



Asas laterales de uso rudo en gabinete H41M12.



Asas laterales profundas en gabinetes H27S6, H27I2.



Llantas de uso rudo de 5" x 2" que soportan 150 kg cada una.

- Espesor de lámina de 0.8 mm para estructura para y de 0.7 mm para gavetas en resto de modelos.
- En modelos H41M12 y H41S8 espesor de lámina de 1 mm para estructura y 0.8 mm para gavetas.

## GABINETE MÓVIL CON GAVETAS

**USO PESADO**  
**25 kg**  
 CAPACIDAD POR GAVETA

**41"**  
**12 GAVETAS**

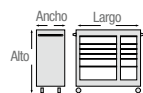

CÓDIGO	GAVETAS	LARGO	ANCHO	ALTO	📦	MAYOREO	MENUDEO
H41M12	2	23-3/8"	15-7/8"	4-15/16"	1	\$26,410	\$30,636
	3	23-3/8"	15-7/8"	3-1/8"			
	1	23-3/8"	15-7/8"	8-5/8"			
	2	10-3/8"	15-7/8"	4-15/16"			
	3	10-3/8"	15-7/8"	3-1/8"			
	1	10-3/8"	15-7/8"	8-5/8"			

**GABINETES MÓVILES CON GAVETAS**

**USO PESADO** **25 kg**  
CAPACIDAD POR GAVETA

**27"**  
**6**  
GAVETAS



CÓDIGO	GAVETAS	LARGO	ANCHO	ALTO	🔒	MAYOREO	MENUDEO
H27M6	1	23"	16"	2-1/2"	1	\$15,335	\$17,789
	4	23"	16"	3-1/2"			
	1	23"	16"	5-3/4"			

**USO PESADO** **25 kg**  
CAPACIDAD POR GAVETA

**27"**  
**4**  
GAVETAS



CÓDIGO	GAVETAS	LARGO	ANCHO	ALTO	🔒	MAYOREO	MENUDEO
H27M4	2	23"	15"	2-1/4"	1	\$12,189	\$14,139
	1	23"	15"	4-7/8"			
	1	23"	15"	7-3/8"			

**GABINETES SUPERIORES CON GAVETAS**

**USO PESADO** **25 kg**  
CAPACIDAD POR GAVETA

**41"**  
**8**  
GAVETAS



CÓDIGO	GAVETAS	LARGO	ANCHO	ALTO	🔒	MAYOREO	MENUDEO
H41S8	5	23-3/8"	14-3/8"	3-1/8"	1	\$17,659	\$20,484
	2	10-3/8"	14-3/8"	3-1/8"			
	1	10-3/8"	14-3/8"	9-5/8"			

**USO PESADO** **15 kg**  
CAPACIDAD POR GAVETA

**27"**  
**6**  
GAVETAS



CÓDIGO	GAVETAS	LARGO	ANCHO	ALTO	🔒	MAYOREO	MENUDEO
H27S6	3	7-3/4"	10-3/4"	1-1/2"	1	\$6,629	\$7,690
	2	22-1/2"	10-3/4"	1-1/2"			
	1	22-5/8"	10-3/4"	2-3/8"			

**GABINETE INTERMEDIO CON GAVETAS**

**USO PESADO** **15 kg**  
CAPACIDAD POR GAVETA

**27"**  
**2**  
GAVETAS



CÓDIGO	GAVETAS	LARGO	ANCHO	ALTO	🔒	MAYOREO	MENUDEO
H27I2	1	22-5/8"	10-3/8"	1-5/8"	1	\$4,005	\$4,646
	1	22-5/8"	10-3/8"	2-3/8"			

**JUEGO DE RUEDAS PARA GABINETES**

**USO PESADO** **110 kg/pc**  
CAPACIDAD DE CARGA

**4**  
PIEZAS



**BOLSA**

CÓDIGO	PARA GABINETES	🔒	MAYOREO	MENUDEO
RGREF2	H27M6 H27M4	1	\$1,329	\$1,542

**GABINETE SERIE 99**

**GABINETE SUPERIOR CON COMPARTIMIENTO**

**USO INDUSTRIAL**

**22"**

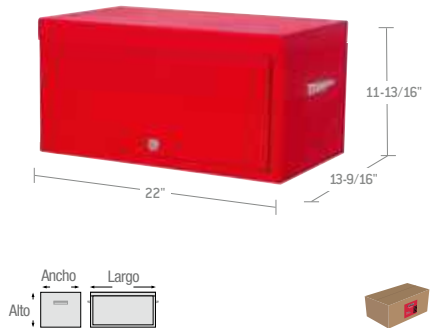

CÓDIGO	LARGO	ANCHO	ALTO	🔒	MAYOREO	MENUDEO
9992	22"	13-9/16"	11-13/16"	1	\$2,319	\$2,690

## GABINETES SERIE I

USO INDUSTRIAL

**CORREDERAS CON BALEROS**



Asa lateral de uso rudo.



Llantas de uso rudo de 5" x 2".



Jaladeras de aluminio.



**I27M5**  
Rieles de gavetas con baleros.



**I27M3**  
Rieles de gavetas de fricción.

• Espesor de lámina de 1 mm para estructura y 0.8 mm para gavetas.

## GABINETES MÓVILES CON GAVETAS

USO INDUSTRIAL

**25 kg**  
CAPACIDAD POR GAVETA SUPERIOR

**35 kg**  
CAPACIDAD POR GAVETA INFERIOR

PRODUCTO MEJORADO

USO INDUSTRIAL

**15 kg**  
CAPACIDAD POR GAVETA

**27"**

**5**  
GAVETAS

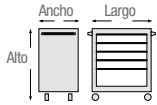

• Llantas de uso rudo de 5" x 2" que soportan 162.5 kg.



**27"**

**3**  
GAVETAS

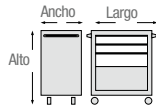

CÓDIGO	GAVETAS	LARGO	ANCHO	ALTO	CAPACIDAD KG	📦	MAYOREO	MENUDEO
I27M5	3	22-7/16"	16"	3"	25 kg	1	\$10,100	\$11,716
	2	22-7/16"	16"	6"	35 kg			

CÓDIGO	GAVETAS	LARGO	ANCHO	ALTO	📦	MAYOREO	MENUDEO
I27M3	2	23-3/16"	16-3/16"	4"	1	\$8,419	\$9,766
	1	23-3/16"	16-3/16"	6"			

## GABINETES SUPERIORES CON GAVETAS

USO INDUSTRIAL

**10 kg**  
CAPACIDAD POR GAVETA

**27"**

**6**  
GAVETAS



• Lámina de la estructura 0.8 mm.  
• Lámina de gavetas 0.7 mm.



USO INDUSTRIAL

**10 kg**  
CAPACIDAD POR GAVETA

**27"**

**4**  
GAVETAS



• Lámina de la estructura 0.8 mm.  
• Lámina de gavetas 0.7 mm.



CÓDIGO	GAVETAS	LARGO	ANCHO	ALTO	📦	MAYOREO	MENUDEO
I27S6	2	5"	11"	1-7/8"	1	\$5,365	\$6,223
	1	11"	11"	1-7/8"			
	2	23-3/16"	11"	1-7/8"			
	1	23-3/16"	11"	4"			

CÓDIGO	GAVETAS	LARGO	ANCHO	ALTO	📦	MAYOREO	MENUDEO
I27S4	3	23-3/16"	11"	1-7/8"	1	\$4,740	\$5,498
	1	23-3/16"	11"	4"			

NUEVO

GABINETE INTEGRADO SERIE I

USO INDUSTRIAL



Bisagras de tapa con seguro.



Llantas de 3" x 1".



Barra de seguridad para bloquear las gavetas superiores.

- Espesor de la lámina de 0.7 mm para estructura y 0.5 mm para gavetas

GABINETE INTEGRADO

USO INDUSTRIAL **6 kg** CAPACIDAD POR GAVETA GABINETE SUPERIOR

**24"**

**10** GAVETAS

**8 kg** CAPACIDAD POR GAVETA GABINETE INFERIOR

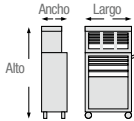

CÓDIGO	GAVETAS	LARGO	ANCHO	ALTO	MAYOREO	MENUDEO
I24C10	<b>Gabinete superior</b>				1	\$7,925
	3	6"	8-7/8"	1-9/16"		
	2	20"	8-7/8"	1-9/16"		
	1	20"	8-7/8"	3-5/16"		
	<b>Gabinete inferior móvil</b>					
	2	20"	8-7/8"	1-9/16"		
2	20"	8-7/8"	1-9/16"	\$9,193		

GABINETES DE SERVICIO EN SITIO

EXTRA PESADO



Cuenta con soportes plásticos en su base para evitar daños en su estructura y facilitar su deslizamiento.



Cajones protegidos por tapa articulada.



Bisagras de uso rudo con pernos de seguridad para evitar cierres imprevistos.

- Cuentan con cerrojo bajo llave que mantiene los cajones cerrados.
- Marco tubular para poder maniobrar la caja sin descuadrar su estructura.
- Fabricadas en lámina de acero con 3.0 mm de espesor en estructura principal, y de 1.5 mm en cajones.

GABINETES DE SERVICIO EN SITIO

EXTRA PESADO **360 kg** CAPACIDAD DE CARGA TOTAL **30 kg** CAPACIDAD POR GAVETA

**30"**

**7** GAVETAS



EXTRA PESADO **300 kg** CAPACIDAD DE CARGA TOTAL **30 kg** CAPACIDAD POR GAVETA

**30"**

**6** GAVETAS



- Ideal para transportar, almacenar y organizar herramienta en cajas de camiones o camionetas de forma segura.

LARGO	ANCHO	ALTO	JSB307	JSB306
PULG	PULG	PULG	Gavetas	Gavetas
7"	16"	2-1/2"	<b>3</b>	<b>3</b>
22"	16"	2-1/2"	<b>3</b>	<b>2</b>
22"	16"	6-1/2"	<b>1</b>	<b>1</b>

	1	1
MAYOREO	\$26,845	\$21,949
MENUDEO	\$31,140	\$25,461

## CENTRO DE TRABAJO MÓVIL SERIE H

ORGANIZACIÓN Y ALMACENAMIENTO

**USO PESADO**



• Cubierta superior plástica con compartimentos.



• Amortiguadores de gas en ambas puertas.



• Jaladeras de aluminio.



• Rieles de gavetas con baleros.



• Llantas de uso rudo de 5"x2".



• INCLUYE: 12 ganchos metálicos, 10 contenedores plásticos para colgar y almacenar herramienta o partes.

### CENTRO DE TRABAJO MÓVIL

**USO PESADO** **30 kg**  
CAPACIDAD POR GAVETA

**35"**

**7**  
GAVETAS



H35W7

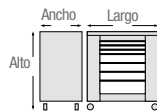

LARGO	ANCHO	ALTO	H35W7
PULG	PULG	PULG	Gavetas
22-3/8"	16"	2-3/16"	<b>3</b>
22-3/8"	16"	4-3/8"	<b>3</b>
22-3/8"	16"	6-11/16"	<b>1</b>
22-13/16"	16-5/8"	4"	-
22-13/16"	16-5/8"	6"	-

	1
MAYOREO	\$24,565
MENUDEO	\$28,495

## ESTACIONES DE TRABAJO

**USO INDUSTRIAL**



• Sistema de bloqueo de alta seguridad con llave tipo bancaria.



• Gran superficie de trabajo.



• Repisa inferior para mayor capacidad de almacenamiento.

**USO INDUSTRIAL**



• Borde extendido alrededor de la cubierta de la mesa.



• Gran superficie de trabajo.



• Repisa inferior para mayor capacidad de almacenamiento.

### ESTACIÓN DE TRABAJO CON GAVETAS

**USO INDUSTRIAL** **600 kg** **35 kg** **CORREDERAS CON BALEROS**  
CAPACIDAD DE CARGA TOTAL CAPACIDAD POR GAVETA

**59"**

**2**  
GAVETAS

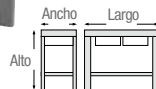

• Fabricados en lámina de acero de 2 mm de espesor.  
• 2 gavetas con sistema de baleros.

CÓDIGO	DESCRIPCIÓN	LARGO	ANCHO	ALTO		MAYOREO	MENUDEO
I59W2	2 Gavetas	59"	25-1/2"	34-3/4"	1	\$16,349	\$18,965

### ESTACIÓN DE TRABAJO

**USO INDUSTRIAL** **400 kg**  
CAPACIDAD DE CARGA TOTAL

**59"**

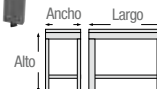

• Fabricados en lámina de acero de 2 mm de espesor.

CÓDIGO	LARGO	ANCHO	ALTO		MAYOREO	MENUDEO
I59W	59"	27-1/2"	37"	1	\$12,779	\$14,824

**CARROS UTILITARIOS DE LÁMINA**

**CARRO UTILITARIO ABATIBLE**

EXTRA PESADO  
**27"**

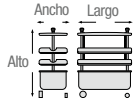

- Sistema abatible que permite transportar y almacenar fácilmente las herramientas.
- Ruedas hechas de caucho con doble sistema de baleros y protecciones contra polvo.
- Lámina calibre 22.



CÓDIGO	LARGO	ANCHO	ALTO	☑	MAYOREO	MENUDEO
9982	27-1/2"	15-3/4"	35-7/16"	1	\$29,020	\$33,663

EXTRA PESADO



- Rielles de gavetas con baleros.



- Llantas uso rudo 5"x2".



- Asas laterales reforzadas.

**CARRO UTILITARIO CON GAVETAS**

EXTRA PESADO  
**40 kg**  
CAPACIDAD POR GAVETA  
**30"**  
**5**  
GAVETAS

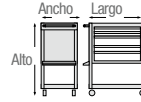

CÓDIGO	GAVETAS	LARGO	ANCHO	ALTO	☑	MAYOREO	MENUDEO
X30U5	2	17-11/16"	11-5/8"	2-3/8"	1	\$13,080	\$15,173
	1	17-11/16"	11-5/8"	5"			
	1	24-5/8"	17-11/16"	3-1/8"			
	1	24-5/8"	17-11/16"	5"			
	1	23-3/16"	11"	4"			

**CARRO UTILITARIO CON GAVETA**

USO PESADO  
**30"**  
CORREDERAS CON BALEROS

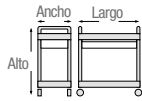

- Con gaveta.
- Lámina calibre 22.



CÓDIGO	LARGO	ANCHO	ALTO	☑	MAYOREO	MENUDEO
9983	30"	16"	35"	1	\$3,199	\$3,711

**CARRO UTILITARIO CON COMPARTIMENTO**

USO INDUSTRIAL  
**33"**

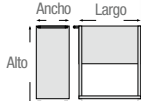

CÓDIGO	LARGO	ANCHO	ALTO	☑	MAYOREO	MENUDEO
9981	33-1/4"	17-3/4"	37-9/16"	1	\$3,810	\$4,420

**CARRO UTILITARIO CON DOBLE ENTREPAÑO**

USO INDUSTRIAL  
**30"**

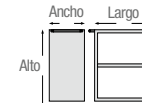

- Doble entrepaño.
- Lámina calibre 22.



CÓDIGO	LARGO	ANCHO	ALTO	☑	MAYOREO	MENUDEO
9980	30"	18"	38-1/2"	1	\$2,640	\$3,062

**CARRO UTILITARIO CON UN ENTREPAÑO**

USO INDUSTRIAL  
**30"**

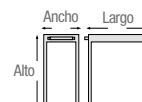

CÓDIGO	LARGO	ANCHO	ALTO	☑	MAYOREO	MENUDEO
44180	30"	16"	35"	1	\$1,835	\$2,129

**CARROS UTILITARIOS DE ALAMBRE**

**CARROS UTILITARIOS DE ALAMBRE**

USO INDUSTRIAL **450 kg** CAPACIDAD DE CARGA TOTAL **ALTIMA AJUSTABLE**



- Ruedas de poliuretano de 5", 2 con freno.

- Altura ajustable de la repisa en incrementos de 1".
- Terminado cromo brillante.
- Se ensambla rápidamente y no requiere herramientas.
- Accesorios disponibles, se vende por separado.



44185



44187



CÓDIGO	44184	44185	44186	44187	44188	44189
LARGO	24"	36"	36"	24"	36"	36"
ANCHO	18"	18"	24"	18"	18"	24"
ALTO	41"	41"	41"	41"	41"	41"
NIVELES	2	2	2	3	3	3
☑	1	1	1	1	1	1
MAYOREO	\$2,930	\$3,199	\$3,585	\$3,395	\$3,935	\$4,365
MENUDEO	\$3,399	\$3,711	\$4,159	\$3,938	\$4,565	\$5,063

## JUEGOS DE RUEDAS PARA CARROS UTILITARIOS DE ALAMBRE

USO INDUSTRIAL



RAM



RAS

**BOLSA**

CÓDIGO	MEDIDAS	FRENO	📦	MAYOREO	MENUDEO
RAM	5"	Sin freno	1	\$249	\$289
RAS	5"	Con freno	1	\$279	\$324

## CARRO UTILITARIO PLÁSTICO

### CARRO UTILITARIO PLÁSTICO

USO INDUSTRIAL **KG 180 kg**  
CAPACIDAD MÁXIMA

**35"**

- Fabricado en polietileno de alta densidad.
- Resistente a solventes, líquidos base petróleo, líquido de batería y soluciones para limpiar partes automotrices.
- Llantas con cubierta de TPR para un suave manejo y alta resistencia.

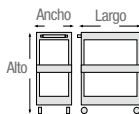

CÓDIGO	LARGO	ANCHO	ALTO	📦	MAYOREO	MENUDEO
9980P	35-1/4"	18"	36-1/4"	1	\$4,325	\$5,017

## BAÚLES METÁLICOS PARA LUGAR DE TRABAJO

USO INDUSTRIAL

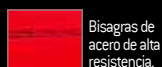

Bisagras de acero de alta resistencia.



Maneral empotrado de uso pesado.



Base con orificio para poder fijarse al suelo en caso de ser requerido.



Doble del contorno evita entrada de agua por escurrimiento.



Sistema de seguridad anti-segueta, mantiene al candado oculto, fuera del alcance de un taladro segueta, corta pernos o barreta.

• Fabricados en lámina de acero de 1.5 mm de espesor. Pintura electrostática que brinda gran resistencia a la intemperie.

## BAÚLES METÁLICOS PARA LUGAR DE TRABAJO

USO INDUSTRIAL **KG 600 kg**  
CAPACIDAD MÁXIMA

**60"**



JSB60

USO INDUSTRIAL **KG 500 kg**  
CAPACIDAD MÁXIMA

**48"**



JSB48

USO INDUSTRIAL **KG 300 kg**  
CAPACIDAD MÁXIMA

**36"**



JSB36



• Ideal para almacenar herramienta y equipos de manera segura en lugares de trabajo.

CÓDIGO	JSB60	JSB48	JSB36
LARGO	60"	48"	36"
ANCHO	24-7/32"	24-3/16"	17"
ALTO	28-11/32"	28-5/16"	21-5/16"
📦	1	1	1
MAYOREO	\$17,155	\$14,315	\$9,155
MENUDEO	\$19,900	\$16,605	\$10,620

## JUEGO DE RUEDAS PARA BAÚLES

USO INDUSTRIAL **KG 200 kg/pc**  
CAPACIDAD DE CARGA

**4**

PIEZAS



• 2 ruedas fijas y 2 ruedas giratorias con freno.

**BOLSA**

CÓDIGO	MEDIDA	📦	MAYOREO	MENUDEO
JBREF1	5"	1	\$1,730	\$2,007

## CAJA PORTAHERRAMIENTAS DE ALUMINIO

### CAJA ALUMINIO 24"

USO PESADO **ALUMINIO GRABADO** **LÁMINA CALIBRE 16**

**24"**



• Charola de plástico de alta resistencia con 3 divisiones.

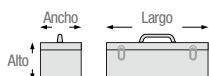

- La unión de la lámina es reforzada con soldadura por dentro y fuera que evita la entrada de agua.
- Ideal para trabajos a la intemperie o en climas muy húmedos ya que protege mejor las herramientas de la corrosión.
- Broches metálicos remachados con porta candados y bisagras remachadas para mayor resistencia y seguridad.
- Cejillo para evitar filtración de agua.



CÓDIGO	LARGO	ANCHO	ALTO	CAPACIDAD DE ALMACENAJE CM <sup>3</sup>	📦	MAYOREO	MENUDEO
ATB24	24"	9-3/4"	9"	33,000 cm <sup>3</sup>	1	\$3,690	\$4,280



NUEVO

CAJAS PORTAHERRAMIENTAS TIPO ACORDEÓN

CAJA PORTAHERRAMIENTA TIPO ACORDEÓN

USO PESADO LÁMINA CALIBRE 24 25 kg 5  
CAPACIDAD DE CARGA TOTAL BANDEJAS

18"

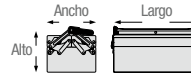

CÓDIGO	CMA4
LARGO	7-7/8"
ANCHO	18"
ALTO	7-3/4"
CAPACIDAD DE CARGA TOTAL	25 kg
	1
MAYOREO	\$850
MENUDEO	\$986

CAJAS PORTAHERRAMIENTAS TIPO ACORDEÓN

NUEVO

USO INDUSTRIAL LÁMINA CALIBRE 24

21" 19.5 kg 5 **16"** 15 kg 5 **16"** 15 kg 3  
CAPACIDAD DE CARGA TOTAL BANDEJAS CAPACIDAD DE CARGA TOTAL BANDEJAS CAPACIDAD DE CARGA TOTAL BANDEJAS



CÓDIGO	CMA3	CMA2	CMA1
LARGO	7-7/8"	7-7/8"	7-7/8"
ANCHO	21-1/4"	16"	16"
ALTO	8"	8"	6"
CAPACIDAD DE CARGA TOTAL	19.5 kg	15 kg	15 kg
	1	1	1
MAYOREO	\$980	\$675	\$699
MENUDEO	\$1,137	\$783	\$811

CAJAS PORTAHERRAMIENTAS METÁLICAS

CAJAS PORTAHERRAMIENTAS METÁLICAS

USO PESADO LÁMINA CALIBRE 20

24"



25"



20"



18"



16"



• Asa metálica sólida fija ergonómica de alta resistencia (excepto en modelo D8C20).

- Lámina gruesa para prolongar la vida útil.
- Pintura electrostática formulada para resistir condiciones ambientales extremas.
- Broches de seguridad metálicos cromados con porta candado.
- Incluyen charola metálica.

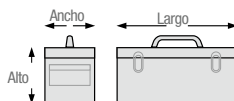

CÓDIGO	D8C20	D7C20	D6C20	D4C20	D3C20
LARGO	23-3/4"	24-5/8"	20-1/16"	17-15/16"	16-1/8"
ANCHO	10"	9-5/8"	8-7/16"	7-11/16"	7-5/16"
ALTO	11-1/8"	9-5/8"	9-7/16"	7-11/16"	7-1/2"
CAPACIDAD DE ALMACENAJE CM <sup>3</sup>	43,297	37,383	26,179	17,371	14,491
	1	1	1	1	1
MAYOREO	\$1,525	\$1,249	\$1,049	\$845	\$755
MENUDEO	\$1,769	\$1,449	\$1,217	\$980	\$876

## CAJAS PORTAHERRAMIENTAS METÁLICAS

### CAJAS PORTAHERRAMIENTAS METÁLICAS

NUEVO



LÁMINA CALIBRE 24



• Asa de plástico de alta resistencia con refuerzos metálicos (excepto en modelo D8).

- Incluye charola metálica.
- Pintura electrostática formulada para resistir condiciones ambientales extremas.
- Broches de seguridad metálicos cromados con porta candado.

20"



Rojo	Azul
D6	D6A

D6

D6A

20"



Rojo	Azul
D5	D5A

D5

D5A

18"



Rojo	Azul
D4	D4A

D4

D4A

16"



Rojo	Azul
D3	D3A

D3

D3A

14"



Rojo	Azul
D2	D2A

D2

D2A

12"



Rojo	Azul
D1	D1A

D1

D1A

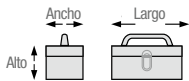

CÓDIGO	D8	D8A	D7	D7A	D6	D6A	D5	D5A	D4	D4A	D3	D3A	D2	D2A	D1	D1A
LARGO	23-3/4"		24-5/8"		20-1/16"		20-1/16"		17-15/16"		16-1/8"		14-3/16"		11-13/16"	
ANCHO	10"		9-5/8"		8-7/16"		7-7/8"		7-11/16"		7-5/16"		6-5/16"		6-5/16"	
ALTO	11-1/8"		9-5/8"		9-7/16"		7-7/8"		7-11/16"		7-1/2"		6-7/8"		5-11/16"	
CAPACIDAD DE ALMACENAJE CM <sup>3</sup>	43,297		37,383		26,179		20,388		17,371		14,491		10,089		6,949	
	1		1		1		1		1		1		1		1	
MAYOREO	\$1,325		\$1,020		\$839		\$729		\$635		\$565		\$519		\$475	
MENUDEO	\$1,537		\$1,183		\$973		\$846		\$737		\$655		\$602		\$551	

## CAJAS METÁLICAS PARA JUEGOS Y USOS MÚLTIPLES

### CAJAS METÁLICAS PARA JUEGOS Y USOS MÚLTIPLES



35"



5896

24"



5696

19"



5495

18"



5493

19"



5496

15"



5396

10"



4725

13"



4019

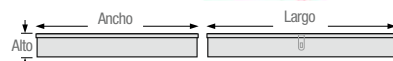

CÓDIGO	5896	5696	5495	5493	5496	5396	4725	4019
DESCRIPCIÓN	-	-	-	-	-	-	-	Para extractor
LARGO	35-1/8"	23-1/2"	19-1/2"	17-15/16"	18-3/4"	14-31/32"	9-41/64"	12-5/8"
ANCHO	11-3/4"	9-1/16"	8-11/16"	4-3/4"	5-15/16"	6-45/64"	4-59/64"	11-13/16"
ALTO	4-7/8"	3-1/2"	1-15/16"	4-3/4"	3-9/16"	2-5/32"	1-37/94"	2-3/16"
CAPACIDAD DE ALMACENAJE CM <sup>3</sup>	32,112	12,179.65	5,378	6,632	6,217	3,545	1,083	5,345
	1	1	1	1	1	1	1	1
MAYOREO	\$1,029	\$510	\$390	\$310	\$295	\$240	\$139	\$359
MENUDEO	\$1,194	\$592	\$452	\$360	\$342	\$278	\$161	\$416

CAJAS METÁLICAS PARA BROCAS

CAJAS METÁLICAS PARA BROCAS

USO INDUSTRIAL



4079

Para 29 brocas 1/16" a 1/2"



4077

Para 15 brocas 1/16" a 1/2"

GRANEL

CÓDIGO	4079	4077
LARGO	5-3/4"	7"
ANCHO	4-3/8"	4-3/8"
ALTO	3/4"	2-1/8"
📦	1	1
MAYOREO	\$400	\$355
MENUDEO	\$464	\$412

CAJAS PORTAHERRAMIENTAS PLÁSTICAS MODULARES

EXTRA PESADO

DISEÑO MODULAR

PROTECCIÓN IP66 RESISTENTE A POLVO Y AGUA

CAJAS PORTAHERRAMIENTAS MODULARES.



CÓDIGO CPM7

COMPATIBLES con el sistema de almacenamiento modular Urrea.

CPOR10

CPOR21

CPOR23



Separadores móviles.



Asa de aluminio.

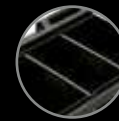

Separadores móviles.



Tapa graduada.



Cubierta transparente de policarbonato.



Broches y conectores de poliamida.



Diseño de costillas reforzado.



CÓDIGO CP021



CÓDIGO CPM16

CAJAS PORTAHERRAMIENTAS MODULARES, CON COMPARTIMENTOS

EXTRA PESADO

DISEÑO MODULAR

GRADO IP66

50 kg CAPACIDAD DE CARGA TOTAL

23" LARGO

NUEVO



27" ALTO



CPR27

Espere fecha de lanzamiento.

Con ruedas.

CÓDIGO	CPR27	CPM16	CPM12	CPM7
LARGO	23"	23"	23"	23"
ANCHO	18"	15"	15"	15"
ALTO	27"	16"	12"	7"
VOLUMEN DE ALMACENAMIENTO	50 l / 13.2 gal	52 l / 13.7 gal	38 l / 10 gal	15.4 l / 4 gal
📦	1	1	1	1
MAYOREO	\$3,110	\$2,200	\$1,985	\$1,735
MENUDEO	\$3,608	\$2,552	\$2,303	\$2,013



16" ALTO



CPM16



Separadores móviles.



Tapa graduada.



Cubierta transparente de policarbonato.



Broches y conectores de poliamida.



Diseño de costillas reforzado.



Compatible con el sistema de almacenamiento modular Urrea.

12" ALTO



CPM12

7" ALTO



CPM7



## CAJAS ORGANIZADORAS MODULARES

EXTRA PESADO

**DISEÑO MODULAR** GRADO IP 66



• Cubierta transparente de policarbonato.



• Broches y conectores de poliamida.



• Separadores móviles.



• Diseño de costillas reforzado.

NUEVO

**42 kg**  
CAPACIDAD DE CARGA TOTAL  
**23"**



CPOR23

**38 kg**  
CAPACIDAD DE CARGA TOTAL  
**21"**



CPOR21

**12 kg**  
CAPACIDAD DE CARGA TOTAL  
**10"**



CPOR10

Espera fecha de lanzamiento.

CÓDIGO	CPOR23	CPOR21	CPOR10
LARGO	23"	21"	10"
ANCHO	15"	14"	14"
ALTO	5"	3"	3"
VOLUMEN DE ALMACENAMIENTO	13.51 / 3.57 gal	61 / 1.6 gal	2.51 / 0.66 gal
☒	1	1	1
MAYOREO	\$1,305	\$1,070	\$695
MENUDEO	\$1,514	\$1,241	\$806

## CAJAS PORTAHERRAMIENTAS MODULARES, CON ORGANIZADORES

EXTRA PESADO

**DISEÑO MODULAR** GRADO IP 66



• Separadores móviles.



• Asa de aluminio.



• Diseño de costillas reforzado.



• Sistema modular.

NUEVO

**60 kg**  
CAPACIDAD DE CARGA TOTAL  
**25"**



CP025

**60 kg**  
CAPACIDAD DE CARGA TOTAL  
**21"**



CP021

**50 kg**  
CAPACIDAD DE CARGA TOTAL  
**18"**



CP018

Espera fecha de lanzamiento.

CÓDIGO	CP025	CP021	CP018
LARGO	25"	21"	18"
ANCHO	10"	10"	10"
ALTO	10"	9"	9"
VOLUMEN DE ALMACENAMIENTO	29.1 / 7.7 gal	22.1 / 5.8 gal	14.1 / 3.7 gal
☒	1	1	1
MAYOREO	\$1,275	\$1,005	\$869
MENUDEO	\$1,479	\$1,166	\$1,008

## ACCESORIOS PARA CAJAS PORTAHERRAMIENTAS MODULARES

EXTRA PESADO

**DISEÑO MODULAR**

**50 kg**  
CAPACIDAD DE CARGA TOTAL  
**22"**



CPS9

**100 kg**  
CAPACIDAD MÁXIMA DE APILADO  
**29"**



PTMOV

• Sistema modular.

• Sistema modular.

Espera fecha de lanzamiento.

Caja plástica modular con separadores

Plataforma móvil modular

CÓDIGO	CPS9	CÓDIGO	PTMOV
LARGO	22"	LARGO	29"
ANCHO	14"	ANCHO	20"
ALTO	9"	ALTO	7"
VOLUMEN DE ALMACENAMIENTO	35.1 / 9.2 gal	MÁXIMA CAPACIDAD DE APILADO	100 kg / 220 lb
☒	1	☒	1
MAYOREO	\$1,299	MAYOREO	\$2,400
MENUDEO	\$1,507	MENUDEO	\$2,784

CAJAS PORTAHERRAMIENTAS PLÁSTICAS IMPERMEABLES

EXTRA PESADO PROTECCIÓN IP55

CAJAS DE SEGURIDAD IMPERMEABLES.

Espuma de poliuretano ideal para protección de equipos y materiales.



CÓDIGO CPI16



Sistema de seguridad para colocar candados.



Válvula de depuración para cambios de presión atmosférica.

PROTECCIÓN TOTAL

contra impactos, vibración y choques por la espuma de poliuretano de alta densidad (17.4 kg/m³ (min)).

CAJAS PORTAHERRAMIENTAS IMPERMEABLES

EXTRA PESADO GRADO IP55

499 kg CAPACIDAD MÁXIMA



Espuma de poliuretano ideal para protección de equipos y materiales.



Sistema de seguridad para colocar candados.



Válvula de depuración para cambios de presión atmosférica.

NUEVO



VIDEO

24"



CPI24R Con ruedas

20"



CPI20

16"



CPI16

10"



CPI10

9"



CPI9

• Protección total contra impactos, vibración y choques por la espuma de poliuretano de alta densidad (17.4 kg/m³ (min)).

CÓDIGO	CPI24R	CPI20	CPI16	CPI10	CPI9
LARGO	24"	20"	16"	10"	9"
ANCHO	19"	16"	12"	9"	7"
ALTO	9"	8"	6"	6"	4"
🔒	1	1	1	1	1
MAYOREO	\$3,579	\$1,860	\$1,505	\$610	\$389
MENUDEO	\$4,152	\$2,158	\$1,746	\$708	\$451

CAJAS PORTAHERRAMIENTAS METÁLICAS-PLÁSTICAS

CAJAS PORTAHERRAMIENTAS METÁLICAS-PLÁSTICAS

USO PESADO

23"



D71

20"



D61

GRANEL

- Incluye charola.
- Calibre 25.
- Asa plástica ergonómica para mejor manejo.
- Guía en "V" multiusos en la tapa, útil en la fijación de perfiles y tubos para su corte.
- Base y tapa fabricada en plástico de alta resistencia.
- Broches metálicos y orificio para candado que ofrece una mayor seguridad.

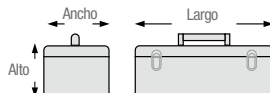

CÓDIGO	D71	D61
LARGO	23"	20"
ANCHO	11"	11"
ALTO	8-5/8"	8-5/8"
CAPACIDAD DE ALMACENAJE CM³	35,758	31,094
🔒	1	1
MAYOREO	\$1,090	\$965
MENUDEO	\$1,264	\$1,119

## CAJAS PORTAHERRAMIENTAS PLÁSTICAS CON BROCHES METÁLICOS SERIE 99

### CAJAS PORTAHERRAMIENTAS PLÁSTICAS CON BROCHES METÁLICOS SERIE 99

USO PESADO

25"



9921

20"



9920

GRANEL



• Incluye charola.

- Refuerzos estratégicos en las esquinas de la caja.
- Broches metálicos de alta resistencia.
- Fabricadas en poliuretano de alta resistencia.

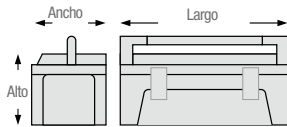

CÓDIGO	9921	9920
LARGO	25"	20"
ANCHO	11"	11"
ALTO	10-1/2"	10-1/2"
CAPACIDAD DE ALMACENAJE CM <sup>3</sup>	23,275	9,355
🔑	1	1
MAYOREO	\$985	\$765
MENUDEO	\$1,143	\$887

## CAJAS PORTAHERRAMIENTAS PLÁSTICAS CON BROCHES METÁLICOS

### CAJAS PORTAHERRAMIENTAS PLÁSTICAS CON BROCHES METÁLICOS

USO PESADO

Plástico de alta resistencia

**MÁXIMO**  
espacio de almacenamiento  
capacidad de 40,484 cm<sup>3</sup>

26"



CPU26A

- Cuerpo con costillas de refuerzo que incrementa la resistencia.
- Apertura de tapa de 110° para mayor facilidad en el uso.
- Broches metálicos de alta resistencia, con porta candado.
- Diseño de cuerpo con asas laterales.
- Asa metálica de 61 cm para mayor resistencia.
- Bisagra corrida de 48 cm para mayor vida útil.

Plástico de alta resistencia

**MÁXIMO**  
espacio de almacenamiento  
capacidad de 31,500 cm<sup>3</sup>

21"



CPU20A

CPU20AR

CPU20

- Asa metálica de 40.5 cm para mayor resistencia.
- Bisagra corrida de 43 cm para mayor vida útil.
- Charola con siete divisiones (CPU20A).



Plástico de alta resistencia

**MÁXIMO**  
espacio de almacenamiento  
capacidad de 22,000 cm<sup>3</sup>

21" COMPACTA



CPUC20

CPU20R

- Diseño compacto: poca altura que permite guardarse en espacios reducidos pero con un largo adecuado para almacenar una amplia gama de herramientas con mango largo.
- Asa metálica de 40.5 cm para mayor resistencia.
- Bisagra corrida de 43 cm para mayor vida útil.

Plástico de alta resistencia

**MÁXIMO**  
espacio de almacenamiento  
capacidad de 15,000 cm<sup>3</sup>

17"



CPU17A

CPU17

- Asa metálica de 31 cm.
- Bisagra corrida de 31.5 cm para mayor vida útil.

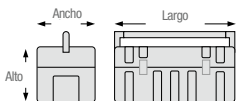

Espera fecha de lanzamiento.

Con broches metálicos

GRANEL

CÓDIGO	CPU26GAR	CPU26A	CPU20A	CPU20AR	CPU20	CPUC20	CPUC20R	CPU17AR	CPU17A	CPU17
TAPA	Roja	Negra	Negra	Roja	Negra	Negra	Roja	Roja	Negra	Negra
INCLUYE CHAROLA	•	•	•	•	-	-	-	•	•	-
LARGO	26"	26"	21"	21"	21"	21"	21"	17"	17"	17"
ANCHO	10-3/4"	10-3/4"	10-3/4"	10-3/4"	10-3/4"	10-3/4"	10-3/4"	9-1/2"	9-1/2"	9-1/2"
ALTO	10-1/2"	10-1/2"	10-1/2"	10-1/2"	10-1/2"	7-1/2"	7-1/2"	8-1/2"	8-1/2"	8-1/2"
COMPACTA	-	-	-	-	-	•	•	-	-	-
CAPACIDAD DE ALMACENAJE CM <sup>3</sup>	40,848	40,848	31,500	31,500	31,500	22,000	22,000	15,000	15,000	15,000
🔑	1	1	1	1	1	1	1	1	1	1
MAYOREO	\$535	\$510	\$400	\$420	\$375	\$329	\$345	\$340	\$325	\$289
MENUDEO	\$621	\$592	\$464	\$487	\$435	\$382	\$400	\$394	\$377	\$335

CAJAS PORTAHERRAMIENTAS PLÁSTICAS CON BROCHES DE PLÁSTICO

CAJAS PORTAHERRAMIENTAS PLÁSTICAS CON BROCHES DE PLÁSTICO

USO INDUSTRIAL

23"



9902

20"



9901

14"



9900

GRANEL

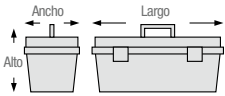

CÓDIGO	9902	9901	9900
LARGO	23"	20-1/4"	14-1/2"
ANCHO	11-3/8"	8-3/8"	7-1/2"
ALTO	10-1/2"	8-3/8"	5-1/4"
CAPACIDAD DE ALMACENAJE CM <sup>3</sup>	45,016	23,275	9,355
☑	1	1	1
MAYOREO	\$1,145	\$745	\$535
MENUDEO	\$1,328	\$864	\$621

MALETAS PORTAHERRAMIENTAS DE POLIÉSTER

MALETAS PORTAHERRAMIENTAS

USO PESADO

13 BOLSILLOS 22"



MP122

Con 2 llantas.

5 bolsillos exteriores.  
8 bolsillos interiores.

21 BOLSILLOS 19"



MP117

13 bolsillos exteriores.  
8 bolsillos interiores.

• Manilla retráctil para tirar como carro, asas de transporte acolchada y correa de hombro ajustable.

• Asas de transporte acolchada y correa de hombro ajustable.

• Base de plástico moldeada.

12 bolsillos exteriores.  
8 bolsillos interiores.

12 BOLSILLOS 18"



MP218

8 bolsillos exteriores.  
4 bolsillos interiores.

• Base de plástico moldeada.

20 BOLSILLOS 15"



MP215

• Asas de transporte acolchada y correa de hombro ajustable.

12 bolsillos exteriores.  
8 bolsillos interiores.

- Fabricada en poliéster de uso rudo de 1680 denier para mayor resistencia.
- Compartimento interior grande que permite una fácil visibilidad y acceso directo a las herramientas y piezas.

GRANEL

CÓDIGO	MP122	MP117	MP218	MP215
DESCRIPCIÓN	13 Bolsillos	21 Bolsillos	12 Bolsillos	20 Bolsillos
LARGO	22"	19"	18"	15"
ANCHO	11"	9"	8"	9"
ALTO	10-1/2"	10-1/2"	13"	12"
CAPACIDAD DE ALMACENAJE CM <sup>3</sup>	41,639	29,422	30,676	26,547
☑	1	1	1	1
MAYOREO	\$1,955	\$919	\$1,360	\$595
MENUDEO	\$2,268	\$1,066	\$1,578	\$690

## ESTUCHES DE LONA MULTIUSOS

### ESTUCHES DE LONA MULTIUSOS



NUEVO



- Cintas adhesivas a tapicería.
- Asas amplias y resistentes.
- Bolsillo para piezas pequeñas y manuales.

**Espere fecha de lanzamiento.**



EMUG

Estuche multiusos grande



EMUC

Estuche multiusos chico



CÓDIGO	EMUG	EMUC
LARGO	48 cm	25 cm
ANCHO	10 cm	5 cm
ALTO	23 cm	21 cm
📦	1	1
MAYOREO	\$410	\$205
MENUDEO	\$476	\$238

## ESTUCHES PORTAHERRAMIENTAS DE PIEL ACEITADA CON CINTURÓN

### PORTAHERRAMIENTAS DE PIEL



16  
BOLSILLOS



BN134

- Tratados especialmente con ceras y aceites para resistir climas extremos.
- Resistentes a rasgaduras, grietas y perforaciones.
- Cinturón uso rudo con hebilla incluido.
- Incluye portamartillo.
- Piel genuina de bovino aceitada.

10  
BOLSILLOS



BN138

- No incluye ganchos o accesorios metálicos que puedan rayar superficies metálicas.
- Portamartillo no metálicos.

9  
BOLSILLOS



BN136

- Incluye portamartillo.

4  
BOLSILLOS



BN137

CÓDIGO	BN134	BN138	BN136	BN137
DESCRIPCIÓN	16 bolsillos	10 bolsillos	9 bolsillos	4 bolsillos
MEDIDAS	30.5 x 60.5 cm	24.1 x 31.8 cm	23.8 x 29 cm	31.1 x 31.8 cm
📦	1	1	1	1
MAYOREO	\$1,650	\$595	\$569	\$569
MENUDEO	\$1,914	\$690	\$660	\$660





**ESTUCHES PORTAHERRAMIENTAS DE PIEL TIPO VAQUETA CON CINTURÓN**

**PORTAHERRAMIENTAS DE VAQUETA**

USO PESADO



**CORTE VACUNO**

REFORZADO CON **REMACHES** Y DOBLE COSTURA

**INCLUYE CINTURÓN**

**10**  
BOLSILLOS

- Piel genuina de bovino tipo vaqueta.
- Porta flexómetro.



**BN133**

- Gancho para cinta de aislar.
- Gran resistencia a grietas y perforaciones.
- Gancho con seguro.

**6**  
BOLSILLOS



**BN142**

- Portamartillo.

**5**  
BOLSILLOS



**BN132**

- Incluye gancho para cinta de aislar y gancho multiusos.

**2**  
BOLSILLOS



**BN129**

- Piel genuina de bovino tipo vaqueta.



CÓDIGO	BN133	BN142	BN132	BN129
DESCRIPCIÓN	10 bolsillos	6 bolsillos	5 bolsillos	2 bolsillos
MEDIDAS	25.4 x 25.4 cm	23.5 x 22.8 cm	23.5 x 22.8 cm	11.4 x 34.2 cm
	1	1	1	1
MAYOREO	\$629	\$499	\$375	\$289
MENUDEO	\$730	\$579	\$435	\$335

**ESTUCHE PORTAHERRAMIENTAS DE POLIÉSTER PARA CUBETA**

**PORTAHERRAMIENTAS DE POLIÉSTER**

USO INDUSTRIAL



**51**  
COMPARTIMENTOS



- Para cubeta de 19 litros.
- Gancho para flexómetro.
- Gancho para usos múltiples.
- Costura reforzada.
- Materiales de alta resistencia.

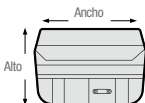

CÓDIGO	COMPARTIMENTOS EXTERIORES	COMPARTIMENTOS INTERNOS	BANDAS PARA COLGAR	ALTO	ANCHO		MAYOREO	MENUDEO
<b>BN151</b>	41	10	10	482.6 mm	533.4 mm	1	\$455	\$528



## ESTUCHES PORTAHERRAMIENTAS DE POLIÉSTER

### ESTUCHES PORTAHERRAMIENTAS DE POLIÉSTER CON CINTURÓN



**9**  
BOLSILLOS



BN139

**4**  
BOLSILLOS



BN140

• Gancho multiusos.

• Portamartillo.

• Portaflexómetro.

**GRANEL**

CÓDIGO	BN139	BN140
DESCRIPCIÓN	9 bolsillos	4 bolsillos
MEDIDAS	33 x 38.7 cm	33 x 38.7 cm
📦	1	1
MAYOREO	\$375	\$359
MENUDEO	\$435	\$416

### ESTUCHE PORTAHERRAMIENTAS DE POLIÉSTER ANTIRAYADURA



**INCLUYE CINTURÓN**

**4**  
BOLSILLOS



• Ideal para su uso en talleres y ensambladoras automotrices sin riesgo de provocar daños en carrocerías.

- Fabricado en poliéster de 600 denier de alta resistencia.
- Incluye cinto de polipropileno de 123 cm.
- Cuenta con costuras reforzadas.
- No cuenta con componentes metálicos.

**GRANEL**

CÓDIGO	DESCRIPCIÓN	MEDIDAS	📦	MAYOREO	MENUDEO
BN143	4 bolsillos	27 x 22 cm	1	\$540	\$626

## ANAQUELES DE ALAMBRE

### ANAQUELES DE ALAMBRE



**360 kg**  
CAPACIDAD MÁXIMA POR REPISA



E3618

- 4 repisas.
- 200 cm de altura total.
- Altura ajustable de la repisa en incrementos de 1".
- Terminado cromo brillante.
- Se ensambla rápidamente y no requiere herramientas.
- Accesorios disponibles, se venden por separado.

CÓDIGO	LARGO	ANCHO	📦	MAYOREO	MENUDEO
E3618	36"	18"	1	\$3,619	\$4,198
E3624	36"	24"	1	\$4,145	\$4,808
E4818	48"	18"	1	\$4,150	\$4,814
E4824	48"	24"	1	\$4,935	\$5,725

### POSTES PARA ANAQUELES DE ALAMBRE

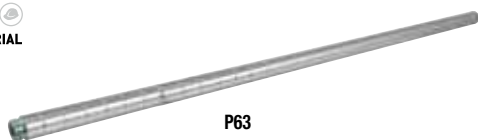

P63

CÓDIGO	LARGO	📦	MAYOREO	MENUDEO
P63	63"	2	\$240	\$278
P79	79"	2	\$279	\$324

### REPISAS PARA ANAQUELES DE ALAMBRE



**360 kg**  
CAPACIDAD MÁXIMA POR REPISA



A3618

- Repisas adicionales para anaqueles de alambre.
- Terminado cromo brillante.

CÓDIGO	LARGO	ANCHO	📦	MAYOREO	MENUDEO
A3618	36"	18"	2	\$585	\$679
A3624	36"	24"	2	\$735	\$853
A4818	48"	18"	2	\$715	\$829
A4824	48"	24"	2	\$900	\$1,044

### REPISA INCLINADA PARA ANAQUELES DE ALAMBRE



**90 kg**  
CAPACIDAD MÁXIMA POR REPISA



- Repisa inclinada adicional para anaqueles de alambre.
- Terminado cromo brillante.

CÓDIGO	LARGO	ANCHO	📦	MAYOREO	MENUDEO
A2418A	24"	18"	2	\$340	\$394

### RIEL PARA CLIPS Y DADOS PARA ANAQUELES DE ALAMBRE



2585

CÓDIGO	LARGO	📦	MAYOREO	MENUDEO
2584	6"	20	\$7.30	\$8.50
2585	9"	20	\$7.30	\$8.50

### CLIPS PARA DADOS PARA ANAQUELES DE ALAMBRE



2590

CÓDIGO	MEDIDA	📦	MAYOREO	MENUDEO
2590	1/4"	20	\$4.90	\$5.70
2591	3/8"	20	\$4.90	\$5.70
2592	1/2"	20	\$4.90	\$5.70
2593	3/4"	20	\$5.80	\$6.70

# VERSATILIDAD Y RESISTENCIA EN TUS MANOS ¡SIEMPRE!

Hay un dado o accesorio Urrea siempre disponible y listo para cualquier reto que tenga enfrente.

Una de las líneas más extensas de productos con la más alta calidad para los trabajos de mantenimiento y reparación automotriz e industrial.

A los dados que se presentan en esta familia se les llama de mano, porque se accionan mediante mandos y accesorios de tipo manual tales como: matracas, mangos articulados, barras corredizas y mangos.

Características de los dados y accesorios de mano Urrea:

- Longitud o alcance corto (o normal) y largo.
- Bocas de 12, 8 y 6 puntas.
- Medidas en pulgadas y sistema métrico.
- Cuadros de mando de 1/4", 3/8", 1/2", 3/4" y 1".

El excelente desempeño de los manerales Urrea se debe a su diseño superior patentado.

Las bocas de los dados cuentan con diseño Super Drive® que prolonga su vida útil y no daña los tornillos y tuercas.

Cumplen con normas nacionales, americanas y europeas.



[urrea.com](http://urrea.com)

Estamos mejorando constantemente nuestros productos, es por esto que la información, imagen, características y disponibilidad de los mismos pueden cambiar sin previo aviso.

JUEGOS DE DADOS Y ACCESORIOS GO-THROUGH

# GO-THROUGH.

Gran versatilidad: Un mismo dado cumple la función de un dado largo, de uno de perfil angosto, y puede usarse indistintamente en 6 geometrías diferentes.

Al no depender de un cuadro de mando, la resistencia es mayor que las matraces tradicionales.

Ideal para esparragos largos donde los dados convencionales no llegan.



DADOS Y ACCESORIOS DE MANO

JUEGO DADOS GO-THROUGH

USO INDUSTRIAL **PULGADAS** **SPLINE** 1/4" 1/2" 3/8" **MÉTRICO**

**49**  
PIEZAS



Contenido pág. 488

CÓDIGO	PIEZAS	CUADROS	🔩	🔧	🔪	📦	MAYOREO	MENUDEO
JGT01	49	1/4", 3/8" y 1/2"	26	10	13	Caja plástica	1	\$3,810 \$4,420

JUEGO DADOS GO-THROUGH

USO INDUSTRIAL **PULGADAS** **SPLINE** 3/8" 1/2" **MÉTRICO**

**39**  
PIEZAS



Contenido pág. 488

CÓDIGO	PIEZAS	CUADROS	🔩	🔧	🔪	📦	MAYOREO	MENUDEO
4752GT	39	3/8" y 1/2"	21	10	8	Caja plástica	1	\$2,335 \$2,709

JUEGO DADOS GO-THROUGH

USO INDUSTRIAL **PULGADAS** **SPLINE** 1/2" **MÉTRICO**

**15**  
PIEZAS



Contenido pág. 488

CÓDIGO	PIEZAS	CUADROS	🔩	🔧	🔪	📦	MAYOREO	MENUDEO
5401GT	15	1/2"	12	3		Rack plástico	1	\$1,659 \$1,924

JUEGO DADOS GO-THROUGH

USO INDUSTRIAL **PULGADAS** **SPLINE** 3/8" **MÉTRICO**

**14**  
PIEZAS



Contenido pág. 489

CÓDIGO	PIEZAS	CUADROS	🔩	🔧	🔪	📦	MAYOREO	MENUDEO
5201GT	14	3/8"	11	3		Rack plástico	1	\$1,195 \$1,386

JUEGO DADOS GO-THROUGH

USO INDUSTRIAL **PULGADAS** **SPLINE** 1/4" **MÉTRICO**

**14**  
PIEZAS



Contenido pág. 489

CÓDIGO	PIEZAS	CUADROS	🔩	🔧	🔪	📦	MAYOREO	MENUDEO
4701GT	14	1/4"	11	3		Rack plástico	1	\$955 \$1,108



JUEGOS DE DADOS Y ACCESORIOS VARIOS CUADROS

JUEGO DE DADOS Y ACCESORIOS COMBINADOS

USO PESADO **PULGADAS** 1/4" 3/8" 1/2" 12 **MÉTRICO** 11 11 mm 6

**99**  
PIEZAS



Contenido pág. 478

CÓDIGO	PIEZAS	CUADROS	🔩	🔧	🔪	📦	MAYOREO	MENUDEO
5447PA	99	1/4" 3/8" y 1/2"	89	10		Estuche plástico	1	\$5,390 \$6,252

JUEGO DE DADOS Y ACCESORIOS COMBINADOS

USO PESADO **PULGADAS** 1/4" 3/8" 1/2" 12 **MÉTRICO** 11 11 mm 6

**76**  
PIEZAS

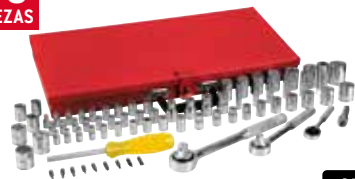

CAJA METÁLICA

Contenido pág. 478

CÓDIGO	PIEZAS	CUADROS	🔩	🔧	🔪	📦	MAYOREO	MENUDEO
475254	76	1/4", 3/8" y 1/2"	61	10	7	Caja metálica 5495	1	\$3,880 \$4,501

JUEGO DE DADOS Y ACCESORIOS COMBINADOS

USO INDUSTRIAL **PULGADAS** 1/4" 3/8" 6 **MÉTRICO** 11 mm **NUEVO**

**63**  
PIEZAS



Contenido pág. 489

CÓDIGO	PIEZAS	CUADROS	🔩	🔧	🔪	📦	MAYOREO	MENUDEO
JCD01	63	1/4" y 3/8"	49	3	11	Estuche plástico	1	\$1,425 \$1,653

JUEGO DE DADOS Y ACCESORIOS COMBINADOS

USO PESADO **PULGADAS** 1/4" 3/8" 12 6 **MÉTRICO** 11 mm 11

**41**  
PIEZAS



CAJA METÁLICA

Contenido pág. 478

CÓDIGO	PIEZAS	CUADROS	🔩	🔧	🔪	📦	MAYOREO	MENUDEO
4700D	41	1/4" y 3/8"	37	4		Caja metálica 5396	1	\$1,949 \$2,261

JUEGO DE DADOS Y ACCESORIOS COMBINADOS

USO PESADO **PULGADAS** 1/4" 1/2" 12 11 **MÉTRICO**

**51**  
PIEZAS



ESTUCHE PLÁSTICO

Contenido pág. 478

CÓDIGO	PIEZAS	CUADROS	🔩	🔧	🔪	📦	MAYOREO	MENUDEO
4754P50	51	1/4" y 1/2"	24	16	10	Caja plástica CPU20	1	\$3,099 \$3,595

JUEGO DE DADOS Y ACCESORIOS COMBINADOS

USO PESADO **PULGADAS** 1/4" 1/2" 12 11 **MÉTRICO**

**50**  
PIEZAS



ESTUCHE PLÁSTICO

Contenido pág. 478

CÓDIGO	PIEZAS	CUADROS	🔩	🔧	🔪	📦	MAYOREO	MENUDEO
4754P	50	1/4" y 1/2"	24	16	10	Estuche plástico	1	\$2,785 \$3,231

**JUEGO DE DADOS Y ACCESORIOS COMBINADOS**

USO PESADO **PULGADAS** 3/8" 1/2" 12"

**37**  
PIEZAS



Contenido pág. 478

CÓDIGO	PIEZAS	CUADROS			MAYOREO	MINUREO
5254P36	37	3/8" y 1/2"	26	10	Caja plástica CPUC20	1 \$3,550 \$4,118

**JUEGO DE DADOS Y ACCESORIOS COMBINADOS**

USO PESADO **PULGADAS** 3/8" 1/2" 12"

**35**  
PIEZAS



Contenido pág. 478

CÓDIGO	PIEZAS	CUADROS			MAYOREO	MINUREO
5452PT	35	3/8" y 1/2"	26	9	Portafolio	1 \$3,320 \$3,851

**JUEGO DE DADOS Y ACCESORIOS COMBINADOS**

USO PESADO **MÉTRICO** 1/4" 1/2" 12" 6"

**50**  
PIEZAS



Contenido pág. 478

CÓDIGO	PIEZAS	CUADROS			MAYOREO	MINUREO
4754PM	50	1/4" y 1/2"	24	16	Estuche plástico	1 \$2,795 \$3,242

**JUEGO DE DADOS HEMBRA PUNTA TORX®**

USO PESADO **TORX®** 1/4" 3/8"

**7**  
PIEZAS



\* Forjados en una pieza

Contenido pág. 479

CÓDIGO	PIEZAS	1/4"	3/8"		MAYOREO	MINUREO
4752E	7	E6 a E8	E10 a E16	Organizador plástico	1 \$275	\$319

**JUEGO DE DADOS Y ACCESORIOS COMBINADOS**

USO PESADO **PULGADAS** 3/8" 1/2" 12"

**37**  
PIEZAS



Contenido pág. 478

CÓDIGO	PIEZAS	CUADROS			MAYOREO	MINUREO
5452	37	3/8" y 1/2"	27	10	Caja metálica 5495	1 \$3,609 \$4,186

**JUEGO DE DADOS Y ACCESORIOS COMBINADOS**

USO PESADO **PULGADAS** 1/4" 3/8" 6"

**27**  
PIEZAS



Contenido pág. 478

CÓDIGO	PIEZAS	CUADROS			MAYOREO	MINUREO
5200A	27	1/4" y 3/8"	18	9	Caja metálica 5396	1 \$2,090 \$2,424

**JUEGOS DE DADOS TORX® VARIOS CUADROS**

**JUEGO DE DADOS PUNTA TORX®**

USO PESADO **TORX®** 1/4" 3/8" 1/2"

**12**  
PIEZAS



\* Forjados en una pieza

Contenido pág. 479

CÓDIGO	PIEZAS	1/4"	3/8"	1/2"		MAYOREO	MINUREO
475254W	12	T10 a T30	T40 a T60	T60	Organizador plástico	1 \$400	\$464

**JUEGO DE DADOS PUNTA TORX®**

USO PESADO **TORX®** 1/4" 3/8" 1/2"

**12**  
PIEZAS



Contenido pág. 479

CÓDIGO	PIEZAS	1/4"	3/8"	1/2"		MAYOREO	MINUREO
475254T	12	T10 a T30	T40 a T60	T60	Organizador plástico	1 \$1,450	\$1,682

**JUEGO DE DADOS Y ACCESORIOS COMBINADOS**

USO PESADO **PULGADAS** 3/8" 1/2" 12"

**35**  
PIEZAS



Contenido pág. 478

CÓDIGO	PIEZAS	CUADROS			MAYOREO	MINUREO
5254P34	35	3/8" y 1/2"	26	8	Caja plástica CPUC20	1 \$3,635 \$4,217

**JUEGO DE DADOS Y ACCESORIOS COMBINADOS**

USO PESADO **MÉTRICO** 1/4" 1/2" 12" 6"

**51**  
PIEZAS



Contenido pág. 478

CÓDIGO	PIEZAS	CUADROS			MAYOREO	MINUREO
4754P50M	51	1/4" y 1/2"	24	16	Caja plástica CPUC20	1 \$3,109 \$3,606

**JUEGO DE DADOS PUNTA TORX®**

USO PESADO **TORX®** 1/4" 3/8"

**9**  
PIEZAS



\* Forjados en una pieza

Contenido pág. 479

CÓDIGO	PIEZAS	1/4"	3/8"		MAYOREO	MINUREO
4752W	9	T10 a T30	T40 a T50	Organizador plástico	1 \$229	\$266

**JUEGO DE DADOS PUNTA TORX®**

USO PESADO **TORX®** 1/4" 3/8"

**9**  
PIEZAS



Contenido pág. 479

CÓDIGO	PIEZAS	1/4"	3/8"		MAYOREO	MINUREO
4752T	9	T10 a T30	T40 a T50	Organizador plástico	1 \$849	\$985

JUEGOS DE DADOS Y ACCESORIOS CUADRO 1/4"

JUEGO DE DADOS Y ACCESORIOS

USO INDUSTRIAL **PULGADAS** 1/4" 6" 11" **MÉTRICO**

**70**  
PIEZAS



Contenido pág. 489

CÓDIGO	PIEZAS					MAYOREO	MENUDEO
4701CD	70	44	5	21	Estuche plástico	1	\$1,150 \$1,334

JUEGO DE DADOS Y ACCESORIOS

USO PESADO **PULGADAS** 1/4" 6" 11" **MÉTRICO**

**44**  
PIEZAS



Contenido pág. 479

CÓDIGO	PIEZAS					MAYOREO	MENUDEO
4700A	44	40	3		Caja metálica 5396	1	\$2,055 \$2,384

CAJA METÁLICA

JUEGO DE DADOS Y ACCESORIOS

USO INDUSTRIAL **PULGADAS** 1/4" 6" 11" **MÉTRICO**

**30**  
PIEZAS



Contenido pág. 489

CÓDIGO	PIEZAS					MAYOREO	MENUDEO
4700CB	30	27	3		Estuche plástico	1	\$875 \$1,015

JUEGO DE DADOS Y ACCESORIOS

USO PESADO **PULGADAS** 1/4" 6" 11" **MÉTRICO**

**25**  
PIEZAS



Contenido pág. 479

CÓDIGO	PIEZAS					MAYOREO	MENUDEO
4700CM	25	18	6		Caja metálica 5396	1	\$1,520 \$1,763

CAJA METÁLICA

JUEGO DE DADOS Y ACCESORIOS

USO PESADO **PULGADAS** 1/4" 12" 6" **MÉTRICO**

**15**  
PIEZAS



Contenido pág. 479

CÓDIGO	PIEZAS					MAYOREO	MENUDEO
4700PM	15	13	2		Estuche plástico	1	\$660 \$766

ESTUCHE PLÁSTICO

JUEGO DE DADOS Y ACCESORIOS

USO PESADO **PULGADAS** 1/4" 12" 6" **MÉTRICO**

**15**  
PIEZAS



Contenido pág. 479

CÓDIGO	PIEZAS					MAYOREO	MENUDEO
4700P	15	13	2		Estuche plástico	1	\$655 \$760

ESTUCHE PLÁSTICO

JUEGO DE DADOS Y ACCESORIOS

USO PESADO **PULGADAS** 1/4" 6" 11" **MÉTRICO**

**26**  
PIEZAS



Contenido pág. 479

CÓDIGO	PIEZAS					MAYOREO	MENUDEO
47116	26	20	5		Caja metálica 5396	1	\$1,595 \$1,850

CAJA METÁLICA

JUEGO DE DADOS Y ACCESORIOS

USO PESADO **PULGADAS** 1/4" 6" 11" **MÉTRICO**

**20**  
PIEZAS



Contenido pág. 479

CÓDIGO	PIEZAS					MAYOREO	MENUDEO
4700CA	20	14	5		Caja metálica 5396	1	\$1,470 \$1,705

CAJA METÁLICA

JUEGO DE DADOS Y ACCESORIOS

USO PESADO **PULGADAS** 1/4" 12" 11" **MÉTRICO**

**17**  
PIEZAS



Contenido pág. 479

CÓDIGO	PIEZAS					MAYOREO	MENUDEO
47111	17	11	5		Caja metálica 4725	1	\$1,080 \$1,253

CAJA METÁLICA

JUEGO DE DADOS Y ACCESORIOS

USO PESADO **PULGADAS** 1/4" 6" 11" **MÉTRICO**

**16**  
PIEZAS



Contenido pág. 479

CÓDIGO	PIEZAS					MAYOREO	MENUDEO
47112	16	10	5		Caja metálica 4725	1	\$1,050 \$1,218

CAJA METÁLICA

JUEGO DE DADOS Y ACCESORIOS

USO PESADO **PULGADAS** 1/4" 12" 11" **MÉTRICO**

**13**  
PIEZAS



Contenido pág. 479

CÓDIGO	PIEZAS					MAYOREO	MENUDEO
47110	13	10	2		Caja metálica 4725	1	\$815 \$945

CAJA METÁLICA

JUEGO DE DADOS Y ACCESORIOS

USO PESADO **PULGADAS** 1/4" 6" 11" **MÉTRICO**

**12**  
PIEZAS



Contenido pág. 479

CÓDIGO	PIEZAS					MAYOREO	MENUDEO
4700C	12	9	2		Caja metálica 4725	1	\$780 \$905

CAJA METÁLICA

DADOS Y ACCESORIOS DE MANO

**JUEGO DE DADOS Y ACCESORIOS**

USO PESADO **PULGADAS** 1/4" 6"

**12**  
PIEZAS



Contenido pág. 479

CÓDIGO	PIEZAS				MAYOREO	MENUDEO
47101	12	11	1	Rack	1	\$615 \$713

**JUEGO DE DADOS Y ACCESORIOS**

USO PESADO **MÉTRICO** 1/4" 6"

**12**  
PIEZAS



Contenido pág. 479

CÓDIGO	PIEZAS				MAYOREO	MENUDEO
47201	12	11	1	Rack	1	\$620 \$719

**JUEGO DE DADOS Y ACCESORIOS**

USO INDUSTRIAL **PULGADAS** 3/8" 6" **NUEVO**

**47**  
PIEZAS



Contenido pág. 490

CÓDIGO	PIEZAS					MAYOREO	MENUDEO
5201CD	47	32	4	11	Estuche plástico	1	\$1,250 \$1,450

**JUEGO DE DADOS Y ACCESORIOS**

USO PESADO **PULGADAS** 3/8" 6"

**25**  
PIEZAS



Contenido pág. 480

CÓDIGO	PIEZAS				MAYOREO	MENUDEO
5200CL	25	19	5		Caja metálica 5396	1 \$2,040 \$2,366

**JUEGO DE DADOS Y ACCESORIOS**

USO PESADO **MÉTRICO** 1/4" 6"

**30**  
PIEZAS

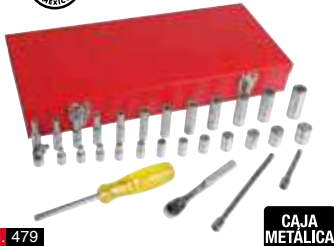

Contenido pág. 479

CÓDIGO	PIEZAS				MAYOREO	MENUDEO
47206	30	24	5		Caja metálica 5396	1 \$1,760 \$2,042

**JUEGOS DE DADOS Y ACCESORIOS CUADRO 3/8"**

**JUEGO DE DADOS Y ACCESORIOS**

USO PESADO **PULGADAS** 3/8" 12"

**54**  
PIEZAS



Contenido pág. 479

CÓDIGO	PIEZAS				MAYOREO	MENUDEO
5200PA	54	50	4		Estuche plástico	1 \$2,839 \$3,293

**JUEGO DE DADOS Y ACCESORIOS**

USO PESADO **MÉTRICO** 1/4" 6"

**18**  
PIEZAS



Contenido pág. 479

CÓDIGO	PIEZAS				MAYOREO	MENUDEO
47205	18	12	5		Caja metálica 4725	1 \$1,119 \$1,298

**JUEGO DE DADOS Y ACCESORIOS**

USO PESADO **PULGADAS** 3/8" 6"

**48**  
PIEZAS



Contenido pág. 480

CÓDIGO	PIEZAS				MAYOREO	MENUDEO
5200B	48	44	4		Caja metálica 5495	1 \$2,695 \$3,126

**JUEGO DE DADOS Y ACCESORIOS**

USO PESADO **PULGADAS** 3/8" 12" 6"

**28**  
PIEZAS



Contenido pág. 480

CÓDIGO	PIEZAS				MAYOREO	MENUDEO	
5003B	28	16	2	5	2	Caja metálica 5495	1 \$2,569 \$2,980

**JUEGO DE DADOS Y ACCESORIOS**

USO INDUSTRIAL **PULGADAS** 3/8" 12"

**33**  
PIEZAS



Contenido pág. 490

CÓDIGO	PIEZAS				MAYOREO	MENUDEO
5200CB	33	28	5		Estuche plástico	1 \$1,399 \$1,623

**JUEGO DE DADOS Y ACCESORIOS**

USO PESADO **PULGADAS** 3/8" 12"

**23**  
PIEZAS



Contenido pág. 480

CÓDIGO	PIEZAS				MAYOREO	MENUDEO
52136	23	18	4		Caja metálica 5396	1 \$1,709 \$1,982

**JUEGO DE DADOS Y ACCESORIOS**

USO PESADO **PULGADAS** 3/8" 6"

**23**  
PIEZAS



Contenido pág. 480

CÓDIGO	PIEZAS				MAYOREO	MENUDEO
52134	23	18	4		Caja metálica 5396	1 \$1,709 \$1,982

**JUEGO DE DADOS Y ACCESORIOS**

USO PESADO **PULGADAS** 3/8" 12" 11"

**19**  
PIEZAS



Contenido pág. 480

CAJA METÁLICA

CÓDIGO	PIEZAS	🗑️	🔧	📦	MAYOREO	MINOREO
5200AC	19	12	6	Caja metálica 5495	1	\$2,170 \$2,517

**JUEGO DE DADOS Y ACCESORIOS**

USO INDUSTRIAL **PULGADAS** 3/8" 12" 11"

**13**  
PIEZAS



- Perfil ultra delgado para acceder a espacios reducidos.
- Hasta 30% más compacto que los convencionales.
- Matraca con sistema quick release.

Contenido pág. 480

CAJA METÁLICA

CÓDIGO	PIEZAS	🗑️	🔧	📦	MAYOREO	MINOREO
5200LP	13	12	1	Caja metálica	1	\$1,215 \$1,409

**JUEGO DE DADOS Y ACCESORIOS**

USO PESADO **MÉTRICO** 3/8" 12" 11"

**30**  
PIEZAS



Contenido pág. 481

CAJA METÁLICA

CÓDIGO	PIEZAS	🗑️	🔧	📦	MAYOREO	MINOREO
52222	30	24	5	Caja metálica 5495	1	\$2,269 \$2,632

**JUEGO DE DADOS Y ACCESORIOS**

USO INDUSTRIAL **MÉTRICO** 3/8" 12" 11"

**13**  
PIEZAS



- Perfil ultra delgado para acceder a espacios reducidos.
- Hasta 30% más compacto que los convencionales.
- Matraca con sistema quick release.

Contenido pág. 480

CAJA METÁLICA

CÓDIGO	PIEZAS	🗑️	🔧	📦	MAYOREO	MINOREO
5200LPM	13	12	1	Caja metálica	1	\$1,215 \$1,409

**JUEGO DE DADOS Y ACCESORIOS**

USO PESADO **PULGADAS** 3/8" 12" 11"

**13**  
PIEZAS



Contenido pág. 480

CAJA METÁLICA

CÓDIGO	PIEZAS	🗑️	🔧	📦	MAYOREO	MINOREO
52130	13	9	3	Caja metálica 4725	1	\$970 \$1,125

**JUEGO DE DADOS Y ACCESORIOS**

USO PESADO **PULGADAS** 3/8" 12" 11"

**10**  
PIEZAS



Contenido pág. 480



CÓDIGO	PIEZAS	🗑️	🔧	📦	MAYOREO	MINOREO
JBUA02S	10	8	2	Rack	1	\$709 \$822

**JUEGO DE DADOS Y ACCESORIOS**

USO PESADO **MÉTRICO** 3/8" 12" 11"

**21**  
PIEZAS



Contenido pág. 481

CAJA METÁLICA

CÓDIGO	PIEZAS	🗑️	🔧	📦	MAYOREO	MINOREO
5200M	21	14	6	Caja metálica 5495	1	\$2,185 \$2,535

**JUEGO DE DADOS Y ACCESORIOS**

USO PESADO **MÉTRICO** 3/8" 12" 11"

**10**  
PIEZAS



Contenido pág. 481



CÓDIGO	PIEZAS	🗑️	🔧	📦	MAYOREO	MINOREO
JBUA02M	10	8	2	Rack	1	\$695 \$806

**JUEGO DE DADOS Y ACCESORIOS**

USO PESADO **PULGADAS** 3/8" 6" 11"

**13**  
PIEZAS



Contenido pág. 480

CAJA METÁLICA

CÓDIGO	PIEZAS	🗑️	🔧	📦	MAYOREO	MINOREO
52128	13	9	3	Caja metálica 4725	1	\$970 \$1,125

**JUEGO DE DADOS Y ACCESORIOS**

USO PESADO **MÉTRICO** 3/8" 6" 11"

**30**  
PIEZAS



Contenido pág. 481

CAJA METÁLICA

CÓDIGO	PIEZAS	🗑️	🔧	📦	MAYOREO	MINOREO
52220	30	24	5	Caja metálica 5495	1	\$2,269 \$2,632

**JUEGO DE DADOS Y ACCESORIOS**

USO PESADO **MÉTRICO** 3/8" 12" 11"

**17**  
PIEZAS



Contenido pág. 481

CAJA METÁLICA

CÓDIGO	PIEZAS	🗑️	🔧	📦	MAYOREO	MINOREO
52218	17	14	2	Caja metálica 4725	1	\$1,035 \$1,201

**JUEGOS DE DADOS Y ACCESORIOS CUADRO 1/2"**

**JUEGO DE DADOS Y ACCESORIOS** NUEVO

USO PESADO **PULGADAS** 1/2" 12" 11" **MÉTRICO** 11" 11"

**60**  
PIEZAS



Contenido pág. 483

CÓDIGO	PIEZAS	🗑️	🔧	📦	MAYOREO	MINOREO
5400PD	60	55	5	Estuche plástico	1	\$5,069 \$5,880



**JUEGO DE DADOS Y ACCESORIOS**

USO PESADO **PULGADAS** 1/2" 12" **MÉTRICO** 11" 6" mm

**44**  
PIEZAS



Contenido pág. 483

**CAJA METALICA**

CÓDIGO	PIEZAS	🔧	🔩	🔑	📦	MAYOREO	MENUDEO
5400SM	44	37	6		Caja metálica 5495	1	\$4,120 \$4,779

**JUEGO DE DADOS Y ACCESORIOS**

USO PESADO **PULGADAS** 1/2" 12" 11" 6" mm

**43**  
PIEZAS



Contenido pág. 481

**CAJA METALICA**

CÓDIGO	PIEZAS	🔧	🔩	🔑	📦	MAYOREO	MENUDEO
5400G	43	35	7		Caja metálica 5696	1	\$5,195 \$6,026

**JUEGO DE DADOS Y ACCESORIOS**

USO PESADO **PULGADAS** 1/2" 12" 11"

**28**  
PIEZAS



Contenido pág. 481

**CAJA METALICA**

CÓDIGO	PIEZAS	🔧	🔩	🔑	📦	MAYOREO	MENUDEO
54124	28	20	7		Caja metálica 5495	1	\$3,535 \$4,101

**JUEGO DE DADOS Y ACCESORIOS**

USO PESADO **PULGADAS** 1/2" 12" 11"

**21**  
PIEZAS



Incluye: organizador de herramientas

Contenido pág. 481

CÓDIGO	PIEZAS	🔧	🔩	🔑	📦	MAYOREO	MENUDEO
54P20	21	16	4		Caja plástica CPUC20	1	\$2,079 \$2,412

**JUEGO DE DADOS Y ACCESORIOS**

USO INDUSTRIAL **PULGADAS** 1/2" 6" 11" mm

**42**  
PIEZAS



Contenido pág. 490

CÓDIGO	PIEZAS	🔧	🔩	🔑	📦	MAYOREO	MENUDEO
5400CB	42	37	5		Estuche plástico	1	\$2,700 \$3,132

**JUEGO DE DADOS Y ACCESORIOS**

USO PESADO **PULGADAS** 1/2" 12" 11" 6" mm

**43**  
PIEZAS



Incluye: organizador de herramientas

Contenido pág. 481

CÓDIGO	PIEZAS	🔧	🔩	🔑	📦	MAYOREO	MENUDEO
54P42	43	35	7		Caja plástica CPUC20	1	\$5,025 \$5,829

**JUEGO DE DADOS Y ACCESORIOS**

USO PESADO **PULGADAS** 1/2" 12" 11"

**26**  
PIEZAS



Incluye: organizador de herramientas

Contenido pág. 481

CÓDIGO	PIEZAS	🔧	🔩	🔑	📦	MAYOREO	MENUDEO
54P25	26	20	5		Caja plástica CPUC20	1	\$2,545 \$2,952

**JUEGO DE DADOS Y ACCESORIOS**

USO PESADO **PULGADAS** 1/2" 12" 11"

**20**  
PIEZAS



**ESTUCHE PLASTICO**

Contenido pág. 481

CÓDIGO	PIEZAS	🔧	🔩	🔑	📦	MAYOREO	MENUDEO
5400PB	20	16	4		Estuche plástico	1	\$1,765 \$2,047

**JUEGO DE DADOS Y ACCESORIOS**

USO INDUSTRIAL **PULGADAS** 1/2" 6" 11" mm **NUEVO**

**30**  
PIEZAS



Contenido pág. 490

CÓDIGO	PIEZAS	🔧	🔩	🔑	📦	MAYOREO	MENUDEO
5401CD	30	26	4		Estuche plástico	1	\$1,460 \$1,694

**JUEGO DE DADOS Y ACCESORIOS**

USO PESADO **PULGADAS** 1/2" 12" 11" 6" mm

**28**  
PIEZAS



Contenido pág. 481

**CAJA METALICA**

CÓDIGO	PIEZAS	🔧	🔩	🔑	📦	MAYOREO	MENUDEO
5404B	28	14	1	7	Caja metálica 5495	1	\$3,700 \$4,292

**JUEGO DE DADOS Y ACCESORIOS**

USO PESADO **PULGADAS** 1/2" 12" 11"

**25**  
PIEZAS



Contenido pág. 481

**ESTUCHE PLASTICO**

CÓDIGO	PIEZAS	🔧	🔩	🔑	📦	MAYOREO	MENUDEO
5400PC	25	20	5		Estuche plástico	1	\$2,230 \$2,587

**JUEGO DE DADOS Y ACCESORIOS**

USO PESADO **PULGADAS** 1/2" 12" 11"

**19**  
PIEZAS



Contenido pág. 481

**CAJA METALICA**

CÓDIGO	PIEZAS	🔧	🔩	🔑	📦	MAYOREO	MENUDEO
54120	19	15	3		Caja metálica 5495	1	\$2,385 \$2,767

JUEGO DE DADOS Y ACCESORIOS

USO PESADO **PULGADAS** 1/2" 6" 11"

**19**  
PIEZAS



Contenido pág. 481

**CAJA METÁLICA**

CÓDIGO	PIEZAS				MAYOREO	MENUDEO
54122	19	15	3	Caja metálica 5495	1	\$2,385 \$2,767

JUEGO DE DADOS Y ACCESORIOS

USO PESADO **PULGADAS** 1/2" 12" 11"

**17**  
PIEZAS



Contenido pág. 481

**ESTUCHE PLÁSTICO**

CÓDIGO	PIEZAS				MAYOREO	MENUDEO
5400P	17	13	4	Estuche plástico	1	\$1,509 \$1,750

JUEGO DE DADOS Y ACCESORIOS

USO PESADO **PULGADAS** 1/2" 12" 11"

**10**  
PIEZAS



Contenido pág. 481

CÓDIGO	PIEZAS				MAYOREO	MENUDEO
JBUA01S	10	8	2	Rack	1	\$939 \$1,089

JUEGO DE DADOS Y ACCESORIOS

USO PESADO **MÉTRICO** 1/2" 12" 11"

**29**  
PIEZAS



Contenido pág. 482

**CAJA METÁLICA**

CÓDIGO	PIEZAS				MAYOREO	MENUDEO
5400M	29	22	6	Caja metálica 5495	1	\$3,585 \$4,159

JUEGO DE DADOS Y ACCESORIOS

USO PESADO **PULGADAS** 1/2" 12" 11"

**18**  
PIEZAS



Incluye: organizador de herramientas

Contenido pág. 481

CÓDIGO	PIEZAS				MAYOREO	MENUDEO
54P17	18	13	4	Caja plástica CPU20	1	\$1,820 \$2,111

JUEGO DE DADOS Y ACCESORIOS

USO PESADO **PULGADAS** 1/2" 12" 11"

**15**  
PIEZAS



Contenido pág. 481

**CAJA METÁLICA**

CÓDIGO	PIEZAS				MAYOREO	MENUDEO
5300A	15	11	3	Caja metálica 5495	1	\$2,555 \$2,964

JUEGO DE DADOS Y ACCESORIOS

USO PESADO **MÉTRICO** 1/2" 12" 11"

**32**  
PIEZAS



Contenido pág. 482

**CAJA METÁLICA**

CÓDIGO	PIEZAS				MAYOREO	MENUDEO
54214A	32	27	4	Caja metálica 5495	1	\$3,489 \$4,047

JUEGO DE DADOS Y ACCESORIOS

USO PESADO **MÉTRICO** 1/2" 12" 11"

**23**  
PIEZAS



Contenido pág. 482

**CAJA METÁLICA**

CÓDIGO	PIEZAS				MAYOREO	MENUDEO
54210	23	17	5	Caja metálica 5495	1	\$2,705 \$3,138

JUEGO DE DADOS Y ACCESORIOS

USO PESADO **PULGADAS** 1/2" 12" 11"

**17**  
PIEZAS



Contenido pág. 481

**CAJA METÁLICA**

CÓDIGO	PIEZAS				MAYOREO	MENUDEO
5400AB	17	10	6	Caja metálica 5495	1	\$2,705 \$3,138

JUEGO DE DADOS Y ACCESORIOS

USO PESADO **PULGADAS** 1/2" 12" 11"

**13**  
PIEZAS



Contenido pág. 481

**CAJA METÁLICA**

CÓDIGO	PIEZAS				MAYOREO	MENUDEO
54116	13	10	2	Caja metálica 5396	1	\$1,329 \$1,542

JUEGO DE DADOS Y ACCESORIOS

USO PESADO **MÉTRICO** 1/2" 12" 11"

**29**  
PIEZAS



Incluye: organizador de herramientas

Contenido pág. 482

CÓDIGO	PIEZAS				MAYOREO	MENUDEO
54P28	29	22	6	Caja plástica CPU20	1	\$3,529 \$4,094

JUEGO DE DADOS Y ACCESORIOS

USO PESADO **MÉTRICO** 1/2" 6" 11"

**23**  
PIEZAS



Contenido pág. 482

**CAJA METÁLICA**

CÓDIGO	PIEZAS				MAYOREO	MENUDEO
54210H	23	17	5	Caja metálica 5495	1	\$2,705 \$3,138

**JUEGO DE DADOS Y ACCESORIOS**

USO PESADO **MÉTRICO** 1/2" 12 mm

**21** PIEZAS



Incluye: organizador de herramientas

Contenido pág. 482

CÓDIGO	PIEZAS				MAYOREO	MENUDEO
54P20M	21	16	4	Caja plástica CPUC20	1	\$2,090 \$2,424

**JUEGO DE DADOS Y ACCESORIOS**

USO PESADO **MÉTRICO** 1/2" 12 mm

**17** PIEZAS



Contenido pág. 482

**ESTUCHE PLÁSTICO**

CÓDIGO	PIEZAS				MAYOREO	MENUDEO
5400PM	17	13	4	Estuche plástico	1	\$1,509 \$1,750

**JUEGO DE DADOS Y ACCESORIOS**

USO PESADO **MÉTRICO** 1/2" 12 mm

**10** PIEZAS



Contenido pág. 482

CÓDIGO	PIEZAS				MAYOREO	MENUDEO
JBUA01M	10	8	2	Rack	1	\$925 \$1,073

**JUEGO DE DADOS Y ACCESORIOS**

USO PESADO **PULGADAS** 3/4" 6" 11"

**21** PIEZAS



Contenido pág. 483

**CAJA METALICA**

CÓDIGO	PIEZAS				MAYOREO	MENUDEO
55102H	21	14	6	Caja metálica 5696	1	\$8,645 \$10,028

**JUEGO DE DADOS Y ACCESORIOS**

USO PESADO **MÉTRICO** 1/2" 12 mm

**20** PIEZAS



Contenido pág. 482

**ESTUCHE PLÁSTICO**

CÓDIGO	PIEZAS				MAYOREO	MENUDEO
5400PBM	20	16	4	Estuche plástico	1	\$1,779 \$2,064

**JUEGO DE DADOS Y ACCESORIOS**

USO PESADO **MÉTRICO** 1/2" 12 mm

**17** PIEZAS



Contenido pág. 482

**CAJA METALICA**

CÓDIGO	PIEZAS				MAYOREO	MENUDEO
54208	17	14	2	Caja metálica 5396	1	\$1,479 \$1,716

**JUEGOS DE DADOS Y ACCESORIOS CUADRO 3/4"**

**JUEGO DE DADOS Y ACCESORIOS**

USO PESADO **PULGADAS** 3/4" 12" 11"

**30** PIEZAS



Contenido pág. 483

**CAJA METALICA**

CÓDIGO	PIEZAS				MAYOREO	MENUDEO
55104	30	22	7	Caja metálica 5696	1	\$11,925 \$13,833

**JUEGO DE DADOS Y ACCESORIOS**

USO PESADO **PULGADAS** 3/4" 6" 11"

**17** PIEZAS



Contenido pág. 483

**CAJA METALICA**

CÓDIGO	PIEZAS				MAYOREO	MENUDEO
55100H	17	14	2	Caja metálica 5696	1	\$5,870 \$6,809

**JUEGO DE DADOS Y ACCESORIOS**

USO PESADO **MÉTRICO** 1/2" 12 mm

**18** PIEZAS



Incluye: organizador de herramientas

Contenido pág. 482

CÓDIGO	PIEZAS				MAYOREO	MENUDEO
54P17M	18	13	4	Caja plástica CPUC20	1	\$1,820 \$2,111

**JUEGO DE DADOS Y ACCESORIOS**

USO PESADO **MÉTRICO** 1/2" 12 mm

**17** PIEZAS



Contenido pág. 482

**CAJA METALICA**

CÓDIGO	PIEZAS				MAYOREO	MENUDEO
54208H	17	14	2	Caja metálica 5396	1	\$1,479 \$1,716

**JUEGO DE DADOS Y ACCESORIOS**

USO PESADO **PULGADAS** 3/4" 12" 11"

**24** PIEZAS



Contenido pág. 483

**CAJA METALICA**

CÓDIGO	PIEZAS				MAYOREO	MENUDEO
5500C	24	17	6	Caja metálica 5696	1	\$8,845 \$10,260

**JUEGO DE DADOS Y ACCESORIOS**

USO PESADO **PULGADAS** 3/4" 12" 11"

**12** PIEZAS



Contenido pág. 483

**CAJA METALICA**

CÓDIGO	PIEZAS				MAYOREO	MENUDEO
5500NR	12	8	2	Caja metálica 5696	1	\$4,640 \$5,382

## JUEGO DE DADOS Y ACCESORIOS

USO PESADO **MÉTRICO** 3/4" 12 mm

**29**  
PIEZAS



Contenido pág. 483 **CAJA METÁLICA**

CÓDIGO	PIEZAS				MAYOREO	MENUDEO
55202	29	22	6	Caja metálica 5696	1	\$11,155 \$12,940

## JUEGO DE DADOS Y ACCESORIOS

USO PESADO **MÉTRICO** 3/4" 12 mm

**20**  
PIEZAS



Contenido pág. 483 **CAJA METÁLICA**

CÓDIGO	PIEZAS				MAYOREO	MENUDEO
55200	20	15	4	Caja metálica 5696	1	\$6,935 \$8,045

## JUEGO DE DADOS Y ACCESORIOS

USO PESADO **MÉTRICO** 3/4" 6 mm

**20**  
PIEZAS



Contenido pág. 483 **CAJA METÁLICA**

CÓDIGO	PIEZAS				MAYOREO	MENUDEO
55200H	20	15	4	Caja metálica 5696	1	\$7,080 \$8,213

## JUEGOS DE DADOS Y ACCESORIOS CUADRO 1"

### JUEGO DE DADOS Y ACCESORIOS

USO PESADO **PULGADAS** 1" 12 11

**28**  
PIEZAS



Contenido pág. 484 **CAJA METÁLICA**

CÓDIGO	PIEZAS				MAYOREO	MENUDEO
57104	28	23	4	Caja metálica 5896	1	\$27,119 \$31,458

### JUEGO DE DADOS Y ACCESORIOS

USO PESADO **PULGADAS** 1" 12 11

**21**  
PIEZAS



Contenido pág. 484 **CAJA METÁLICA**

CÓDIGO	PIEZAS				MAYOREO	MENUDEO
57102	21	15	4	Caja metálica 5696	1	\$24,530 \$28,455

### JUEGO DE DADOS Y ACCESORIOS

USO PESADO **PULGADAS** 1" 12 11

**16**  
PIEZAS



Contenido pág. 484 **CAJA METÁLICA**

CÓDIGO	PIEZAS				MAYOREO	MENUDEO
5800A	16	13	2	Caja metálica 5896	1	\$17,155 \$19,900

### JUEGO DE DADOS Y ACCESORIOS

USO PESADO **PULGADAS** 1" 12 11

**14**  
PIEZAS



Contenido pág. 484 **CAJA METÁLICA**

CÓDIGO	PIEZAS				MAYOREO	MENUDEO
57100	14	11	2	Caja metálica 5896	1	\$8,935 \$10,365

### JUEGO DE DADOS Y ACCESORIOS

USO PESADO **MÉTRICO** 1" 12 mm

**15**  
PIEZAS



Contenido pág. 484 **CAJA METÁLICA**

CÓDIGO	PIEZAS				MAYOREO	MENUDEO
57106	15	9	5	Caja metálica 5896	1	\$15,045 \$17,452

### JUEGO DE DADOS Y ACCESORIOS

USO PESADO **MÉTRICO** 1" 12 mm

**12**  
PIEZAS



Contenido pág. 484 **CAJA METÁLICA**

CÓDIGO	PIEZAS				MAYOREO	MENUDEO
5800AM	12	9	2	Caja metálica 5896	1	\$11,590 \$13,444

## DADOS 6 Y 12 PUNTAS CUADRO 1/4"

### DADOS 6 Y 12 PUNTAS CUADRO 1/4" EN PULGADAS



- Diseño super drive disminuye esfuerzos en puntas de tuercas y tornillos sin dañarlos.
- Fabricados en acero cromo vanadio.
- Recubrimiento de níquel - cromo.
- ASME B107.110 2012.
- DIN 3124.

#### JUEGOS DE DADOS

	6	6
CÓDIGO	47106	47204
PIEZAS	10	9
EMPAQUE		
	1	1
MAYOREO	\$299	\$265
MAYOREO MENUDEO	\$347	\$307

MEDIDA BOCA	DADOS INDIVIDUALES		TIPO	LONGITUD	DIÁMETRO EXTERIOR DE BOCA	DIÁMETRO EXTERIOR DE CUADRO	PROFUNDIDAD ESTRÍA			
	12	6							MAYOREO	MAYOREO MENUDEO
5/32"	4705T	4705	I	1"	1/4"	15/32"	1/4"	6	\$30	\$35
3/16"	4706T	4706	I	1"	5/16"	15/32"	1/4"	6	\$30	\$35
7/32"	4707T	4707	I	1"	11/32"	15/32"	1/4"	6	\$30	\$35
1/4"	4708T	4708	I	1"	23/64"	15/32"	5/16"	6	\$30	\$35
9/32"	4709T	4709	I	1"	13/32"	15/32"	11/32"	6	\$30	\$35
5/16"	4710T	4710	II	1"	15/32"	15/32"	11/32"	6	\$30	\$35
11/32"	4711T	4711	II	1"	1/2"	1/2"	11/32"	6	\$30	\$35
3/8"	4712T	4712	II	1"	35/64"	35/64"	11/32"	6	\$31	\$36
7/16"	4714T	4714	II	1"	5/8"	5/8"	7/16"	6	\$33	\$38
1/2"	4716T	4716	II	1"	11/16"	11/16"	7/16"	6	\$35	\$41
9/16"	4718T	4718	II	1"	3/4"	3/4"	7/16"	6	\$35	\$41

### DADOS LARGOS 6 PUNTAS CUADRO 1/4" EN PULGADAS



#### JUEGO DE DADOS

	6
CÓDIGO	47102
PIEZAS	8
EMPAQUE	
	1
MAYOREO	\$360
MAYOREO MENUDEO	\$418

MEDIDA BOCA	DADOS INDIVIDUALES		LONGITUD	DIÁMETRO EXTERIOR DE BOCA	DIÁMETRO EXTERIOR DE CUADRO	PROFUNDIDAD ESTRÍA			
	6	TIPO						MAYOREO	MAYOREO MENUDEO
3/16"	4706L	I	2"	5/16"	15/32"	1/4"	6	\$45	\$52
7/32"	4707L	I	2"	11/32"	15/32"	1/4"	6	\$45	\$52
1/4"	4708L	I	2"	3/8"	15/32"	5/16"	6	\$45	\$52
9/32"	4709L	I	2"	13/32"	15/32"	17/32"	6	\$45	\$52
5/16"	4710L	II	2"	15/32"	15/32"	17/32"	6	\$45	\$52
11/32"	4711L	II	2"	1/2"	1/2"	17/32"	6	\$45	\$52
3/8"	4712L	II	2"	9/16"	9/16"	17/32"	6	\$47	\$55
7/16"	4714L	II	2"	5/8"	5/8"	13/16"	6	\$49	\$57
1/2"	4716L	II	2"	23/32"	23/32"	13/16"	6	\$52	\$60
9/16"	4718L	II	2"	3/4"	3/4"	13/16"	6	\$53	\$61

## DADOS 6 PUNTAS CUADRO 1/4" MÉTRICOS



USO PESADO



TIPO I



TIPO II

### JUEGO DE DADOS

	<b>6</b>	
CÓDIGO	47207	
PIEZAS	9	
EMPAQUE		
	1	
MAYOREO	\$270	
MAYOREO MENUDEO	\$313	

MEDIDA BOCA	DADOS INDIVIDUALES		LONGITUD	DIÁMETRO EXTERIOR DE BOCA	DIÁMETRO EXTERIOR DE CUADRO	PROFUNDIDAD ESTRÍA		MAYOREO	
	CÓDIGO	TIPO						MAYOREO	MENUDEO
4 mm	4704M	I	1"	1/4"	15/32"	1/4"	6	\$30	\$35
4.5 mm	47045M	I	1"	9/32"	15/32"	1/4"	6	\$30	\$35
5 mm	4705M	I	1"	5/16"	15/32"	1/4"	6	\$30	\$35
5.5 mm	47055M	I	1"	5/16"	15/32"	1/4"	6	\$30	\$35
6 mm	4706M	I	1"	11/32"	15/32"	5/16"	6	\$30	\$35
7 mm	4707M	I	1"	13/32"	15/32"	11/32"	6	\$30	\$35
8 mm	4708M	II	1"	15/32"	15/32"	11/32"	6	\$30	\$35
9 mm	4709M	II	1"	1/2"	1/2"	11/32"	6	\$30	\$35
10 mm	4710M	II	1"	17/32"	17/32"	11/32"	6	\$35	\$41
11 mm	4711M	II	1"	5/8"	5/8"	7/16"	6	\$35	\$41
12 mm	4712M	II	1"	21/32"	21/32"	7/16"	6	\$35	\$41
13 mm	4713M	II	1"	11/16"	11/16"	7/16"	6	\$35	\$41
14 mm	4714M	II	1"	3/4"	3/4"	7/16"	6	\$35	\$41
15 mm	4715M	II	1"	13/16"	13/16"	7/16"	6	\$35	\$41

## DADOS LARGOS 6 PUNTAS CUADRO 1/4" MÉTRICOS



USO PESADO



TIPO I



TIPO II

### JUEGO DE DADOS

	<b>6</b>	
CÓDIGO	47202	
PIEZAS	9	
EMPAQUE		
	1	
MAYOREO	\$419	
MAYOREO MENUDEO	\$486	

MEDIDA BOCA	DADOS INDIVIDUALES		LONGITUD	DIÁMETRO EXTERIOR DE BOCA	DIÁMETRO EXTERIOR DE CUADRO	PROFUNDIDAD ESTRÍA		MAYOREO	
	CÓDIGO	TIPO						MAYOREO	MENUDEO
4 mm	4704LM	I	2"	1/4"	15/32"	3/16"	6	\$45	\$52
5 mm	4705LM	I	2"	5/16"	15/32"	5/32"	6	\$45	\$52
5.5 mm	47055LM	I	2"	5/16"	15/32"	5/16"	6	\$45	\$52
6 mm	4706LM	I	2"	11/32"	15/32"	17/32"	6	\$45	\$52
7 mm	4707LM	I	2"	13/32"	15/32"	17/32"	6	\$45	\$52
8 mm	4708LM	I	2"	15/32"	15/32"	17/32"	6	\$45	\$52
9 mm	4709LM	II	2"	1/2"	1/2"	17/32"	6	\$45	\$52
10 mm	4710LM	II	2"	17/32"	17/32"	17/32"	6	\$52	\$60
11 mm	4711LM	II	2"	5/8"	5/8"	13/16"	6	\$52	\$60
12 mm	4712LM	II	2"	21/32"	21/32"	13/16"	6	\$52	\$60
13 mm	4713LM	II	2"	11/16"	11/16"	13/16"	6	\$52	\$60
14 mm	4714LM	II	2"	3/4"	3/4"	13/16"	6	\$53	\$61
15 mm	4715LM	II	2"	13/16"	13/16"	13/16"	6	\$53	\$61

**DADOS 6 PUNTAS FLEXIBLES CUADRO 1/4"**

**DADOS FLEXIBLES CUADRO 1/4" EN PULGADAS**

USO INDUSTRIAL **DADOS FLEXIBLES** **PULGADAS** 1/4" 6 11



4771X



- Ideales para extraer tornillos en lugares de difícil acceso.
- Ángulo de flexión del dado mayor a 65°.
- Fabricados en acero al cromo vanadio forjados en frío que permite una mayor precisión dimensional.

MEDIDA BOCA	DADOS INDIVIDUALES		LONGITUD	DIÁMETRO EXTERIOR DE BOCA	DIÁMETRO EXTERIOR DE CUADRO	PROFUNDIDAD ESTRÍA	6	MAYOREO		6	CÓDIGO	PIEZAS	EMPAQUE	1	MAYOREO	MENUDEO
	6	CÓDIGO						MAYOREO	MENUDEO							
1/4"	6	4771X	1-3/8"	3/8"	9/16"	1/4"	6	\$76	\$88	6	4700J	5			\$395	\$458
5/16"	6	4772	1-3/8"	15/32"	9/16"	1/4"	6	\$76	\$88	6						
3/8"	6	4773	1-29/64"	9/16"	9/16"	19/64"	6	\$76	\$88	6						
7/16"	6	4774	1-29/64"	19/32"	9/16"	21/64"	6	\$76	\$88	6						
1/2"	6	4775	1-29/64"	43/64"	9/16"	11/32"	6	\$78	\$90	6						

**DADOS FLEXIBLES CUADRO 1/4" MÉTRICOS**

USO INDUSTRIAL **DADOS FLEXIBLES** **MÉTRICO** 1/4" 6 mm 11



4812M

MEDIDA BOCA	DADOS INDIVIDUALES		LONGITUD	DIÁMETRO EXTERIOR DE BOCA	DIÁMETRO EXTERIOR DE CUADRO	PROFUNDIDAD ESTRÍA	6	MAYOREO		6	CÓDIGO	PIEZAS	EMPAQUE	1	MAYOREO	MENUDEO
	6	CÓDIGO						MAYOREO	MENUDEO							
5 mm	6	4805M	1-3/8"	5/16"	35/64"	1/4"	6	\$76	\$88	6	4700JM	11			\$850	\$986
6 mm	6	4806M	1-3/8"	3/8"	35/64"	1/4"	6	\$76	\$88	6						
7 mm	6	4807M	1-3/8"	27/64"	35/64"	1/4"	6	\$76	\$88	6						
8 mm	6	4808M	1-3/8"	15/32"	35/64"	1/4"	6	\$76	\$88	6						
9 mm	6	4809M	1-29/64"	1/2"	35/64"	5/16"	6	\$76	\$88	6						
10 mm	6	4810M	1-29/64"	35/64"	35/64"	5/16"	6	\$76	\$88	6						
11 mm	6	4811M	1-29/64"	19/32"	35/64"	23/64"	6	\$87	\$101	6						
12 mm	6	4812M	1-29/64"	41/64"	35/64"	23/64"	6	\$87	\$101	6						
13 mm	6	4813M	1-29/64"	43/64"	35/64"	23/64"	6	\$87	\$101	6						
14 mm	6	4814M	1-29/64"	47/64"	35/64"	23/64"	6	\$89	\$103	6						
15 mm	6	4815M	1-29/64"	51/64"	35/64"	13/32"	6	\$89	\$103	6						

## DADOS CON PUNTA CUADRO 1/4"

### DADOS CON PUNTA TORX CUADRO 1/4"

USO PESADO **DADOS CORTOS** **TORX®** **1/4"**



DADOS INDIVIDUALES		DIMENSIONES			
MEDIDA BOCA	CÓDIGO	LONGITUD TOTAL	LONGITUD DE PUNTA	LONGITUD EXPUESTA	DIÁMETRO EXTERIOR DE CUADRO
T8	473908W	2"	1-5/16"	7/8"	1/2"
T10	473910W	2"	1-5/16"	7/8"	1/2"
T15	473915W	2"	1-5/16"	7/8"	1/2"
T20	473920W	2"	1-5/16"	7/8"	1/2"
T25	473925W	2"	1-5/16"	7/8"	1/2"
T27	473927W	2"	1-5/16"	7/8"	1/2"
T30	473930W	2"	1-5/16"	7/8"	1/2"



JUEGO DE DADOS	
CÓDIGO	4739C
PIEZAS	7
EMPAQUE	
	1
MAYOREO	\$315
MAYOREO MENUDEO	\$365
	•
	•
	•
	•
	•
	•
	•

### DADOS CON PUNTA HEXAGONAL CUADRO 1/4" EN PULGADAS

USO PESADO **DADOS CORTOS** **HEXAGONAL** **PULGADAS** **1/4"**



DADOS INDIVIDUALES		DIMENSIONES			
MEDIDA BOCA	CÓDIGO	LONGITUD TOTAL	LONGITUD DE PUNTA	LONGITUD EXPUESTA	DIÁMETRO EXTERIOR DE CUADRO
1/16"	4770-1/16	2"	1-5/16"	7/8"	1/2"
5/64"	4770-5/64	2"	1-5/16"	7/8"	1/2"
3/32"	4770-3/32	2"	1-5/16"	7/8"	1/2"
7/64"	4770-7/64	2"	1-5/16"	7/8"	1/2"
1/8"	4770-1/8	2"	1-5/16"	7/8"	1/2"
9/64"	4770-9/64	2"	1-5/16"	7/8"	1/2"
5/32"	4770-5/32	2"	1-5/16"	7/8"	1/2"
3/16"	4770-3/16	2"	1-5/16"	7/8"	1/2"
7/32"	4770-7/32	2"	1-5/16"	7/8"	1/2"
1/4"	4770-1/4	2"	1-5/16"	7/8"	1/2"



JUEGO DE DADOS	
CÓDIGO	4770-10
PIEZAS	10
EMPAQUE	
	1
MAYOREO	\$460
MAYOREO MENUDEO	\$534
	•
	•
	•
	•
	•
	•
	•
	•
	•

### DADOS CON PUNTA HEXAGONAL CUADRO 1/4" MÉTRICOS

USO PESADO **DADOS CORTOS** **HEXAGONAL** **MÉTRICO** **1/4"** **mm**



DADOS INDIVIDUALES		DIMENSIONES			
MEDIDA BOCA	CÓDIGO	LONGITUD TOTAL	LONGITUD DE PUNTA	LONGITUD EXPUESTA	DIÁMETRO EXTERIOR DE CUADRO
2 mm	47702M	2"	1-5/16"	7/8"	1/2"
2.5 mm	477025M	2"	1-5/16"	7/8"	1/2"
3 mm	47703M	2"	1-5/16"	7/8"	1/2"
4 mm	47704M	2"	1-5/16"	7/8"	1/2"
5 mm	47705M	2"	1-5/16"	7/8"	1/2"
6 mm	47706M	2"	1-5/16"	7/8"	1/2"



JUEGO DE DADOS	
CÓDIGO	4770-6
PIEZAS	6
EMPAQUE	
	1
MAYOREO	\$289
MAYOREO MENUDEO	\$335
	•
	•
	•
	•
	•
	•
	•



**DADOS 6 Y 12 PUNTAS CUADRO 3/8"**

**DADOS 6 Y 12 PUNTAS CUADRO 3/8" EN PULGADAS**



TIPO I



TIPO II

**JUEGOS DE DADOS**

	12	12	6	6	6
CÓDIGO	52124	52118	52126	52122	S02HS
PIEZAS	13	10	13	10	8
EMPAQUE					
	1	1	1	1	1
MAYOREO	\$510	\$360	\$510	\$360	\$285
MENUDEO	\$592	\$418	\$592	\$418	\$331

MEDIDA BOCA	DADOS INDIVIDUALES		TIPO	LONGITUD	DIÁMETRO EXTERIOR DE BOCA	DIÁMETRO EXTERIOR DE CUADRO	PROFUNDIDAD ESTRIA	CUB
	12	6						
1/4"	5208	5208H	I	1-1/8"	7/16"	11/16"	3/8"	6
5/16"	5210	5210H	I	1-1/8"	7/16"	11/16"	3/8"	6
11/32"	5211	—	I	1-1/8"	1/2"	11/16"	3/8"	6
3/8"	5212	5212H	I	1-1/8"	9/16"	11/16"	3/8"	6
7/16"	5214	5214H	I	1-1/8"	5/8"	11/16"	3/8"	6
1/2"	5216	5216H	II	1-1/8"	3/4"	3/4"	3/8"	6
17/32"	5217	—	II	1-1/8"	3/4"	3/4"	3/8"	6
9/16"	5218	5218H	II	1-1/8"	3/4"	3/4"	9/16"	6
19/32"	5219	—	II	1-1/8"	13/16"	7/8"	9/16"	6
5/8"	5220	5220H	II	1-3/16"	7/8"	7/8"	5/8"	6
11/16"	5222	5222H	II	1-3/16"	15/16"	15/16"	5/8"	6
3/4"	5224	5224H	II	1-3/16"	15/16"	1"	5/8"	6
13/16"	5226	5226H	II	1-1/4"	1-1/8"	1-1/8"	5/8"	6
7/8"	5228	5228H	II	1-1/4"	1-3/16"	1-3/16"	5/8"	6
15/16"	5230	5230H	II	1-1/4"	1-1/4"	1-1/4"	5/8"	6
1"	5232	5232H	II	1-1/4"	1-5/16"	1-5/16"	5/8"	6

**DADOS LARGOS 6 Y 12 PUNTAS CUADRO 3/8" EN PULGADAS**



TIPO I



TIPO II

**JUEGOS DE DADOS**

	12	12	6	6
CÓDIGO	52112	52107	52114	52111
PIEZAS	13	10	13	10
EMPAQUE				
	1	1	1	1
MAYOREO	\$765	\$540	\$765	\$540
MENUDEO	\$887	\$626	\$887	\$626

MEDIDA BOCA	DADOS INDIVIDUALES		TIPO	LONGITUD	DIÁMETRO EXTERIOR DE BOCA	DIÁMETRO EXTERIOR DE CUADRO	PROFUNDIDAD ESTRIA	CUB
	12	6						
1/4"	5008	5008H	I	2-1/2"	3/8"	11/16"	3/8"	6
5/16"	5010	5010H	I	2-1/2"	7/16"	11/16"	5/8"	6
3/8"	5012	5012H	I	2-1/2"	1/2"	11/16"	11/16"	6
7/16"	5014	5014H	I	2-1/2"	5/8"	11/16"	1"	6
1/2"	5016	5016H	II	2-1/2"	3/4"	3/4"	1"	6
9/16"	5018	5018H	II	2-1/2"	3/4"	3/4"	1"	6
5/8"	5020	5020H	II	2-1/2"	7/8"	7/8"	1"	6
11/16"	5022	5022H	II	2-1/2"	15/16"	15/16"	1"	6
3/4"	5024	5024H	II	2-1/2"	1-1/16"	1-1/16"	1"	6
13/16"	5026	5026H	II	2-1/2"	1-1/8"	1-1/8"	1"	6
7/8"	5028	5028H	II	2-1/2"	1-3/16"	1-3/16"	1"	6
15/16"	5030	5030H	II	2-1/2"	1-1/4"	1-1/4"	1-1/16"	6
1"	5032	5032H	II	2-1/2"	1-5/16"	1-5/16"	1-1/16"	6

## DADOS 6 Y 12 PUNTAS CUADRO 3/8" MÉTRICOS

USO PESADO **DADOS CORTOS** **MÉTRICO**  $\frac{3}{8}"$   $\frac{12}{6}$   $\frac{6}{6}$   $\frac{mm}{mm}$



TIPO I

TIPO II

MEDIDA BOCA	DADOS INDIVIDUALES		TIPO	LONGITUD	DIÁMETRO EXTERIOR DE BOCA	DIÁMETRO EXTERIOR DE CUADRO	PROFUNDIDAD ESTRIA	CÓDIGO	PRECIO	
	12	6							MAYOREO	MENUDEO
6 mm	5206M	5206HM	I	1-1/8"	11.1 mm	17.4 mm	9.5 mm	6	\$30	\$35
7 mm	5207M	5207HM	I	1-1/8"	11.1 mm	17.4 mm	9.5 mm	6	\$30	\$35
8 mm	5208M	5208HM	I	1-1/8"	12.7 mm	17.4 mm	9.5 mm	6	\$30	\$35
9 mm	5209M	5209HM	I	1-1/8"	12.7 mm	17.4 mm	9.5 mm	6	\$30	\$35
10 mm	5210M	5210HM	I	1-1/8"	14.2 mm	17.4 mm	9.5 mm	6	\$30	\$35
11 mm	5211M	5211HM	I	1-1/8"	15.8 mm	17.4 mm	9.5 mm	6	\$30	\$35
12 mm	5212M	5212HM	II	1-1/8"	17.4 mm	17.4 mm	9.5 mm	6	\$31	\$36
13 mm	5213M	5213HM	II	1-1/8"	17.4 mm	17.4 mm	9.5 mm	6	\$33	\$38
14 mm	5214M	5214HM	II	1-1/8"	19.1 mm	19.1 mm	14.3 mm	6	\$33	\$38
15 mm	5215M	5215HM	II	1-1/8"	20.6 mm	14.3 mm	14.3 mm	6	\$38	\$44
16 mm	5216M	5216HM	II	1-3/16"	22.2 mm	22.2 mm	14.3 mm	6	\$38	\$44
17 mm	5217M	5217HM	II	1-3/16"	23.8 mm	23.8 mm	15.9 mm	6	\$42	\$49
18 mm	5218M	5218HM	II	1-3/16"	25.4 mm	25.4 mm	15.9 mm	6	\$42	\$49
19 mm	5219M	5219HM	II	1-3/16"	26.9 mm	26.9 mm	15.9 mm	6	\$45	\$52
20 mm	5220M	5220HM	II	1-1/4"	26.9 mm	26.9 mm	15.9 mm	6	\$47	\$55
21 mm	5221M	5221HM	II	1-1/4"	28.5 mm	28.5 mm	15.9 mm	6	\$48	\$56
22 mm	5222M	5222HM	II	1-1/4"	30.1 mm	30.1 mm	15.9 mm	6	\$51	\$59
23 mm	5223M	5223HM	II	1-1/4"	31.7 mm	31.7 mm	15.9 mm	6	\$61	\$71
24 mm	5224M	5224HM	II	1-1/4"	31.7 mm	31.7 mm	15.9 mm	6	\$61	\$71
25 mm	5225M	5225HM	II	1-1/4"	33.3 mm	33.3 mm	15.9 mm	6	\$68	\$79
26 mm	5226M	5226HM	II	1-1/4"	33.3 mm	33.3 mm	15.9 mm	6	\$85	\$99

		JUEGOS DE DADOS				
		12	12	6	6	6
CÓDIGO		52215	52216	52211	52212	S02HM
PIEZAS		21	12	21	12	8
EMPAQUE						
		1	1	1	1	1
MAYOREO		\$975	\$400	\$975	\$400	\$269
MENUDEO		\$1,131	\$464	\$1,131	\$464	\$312

## DADOS LARGOS 6 Y 12 PUNTAS CUADRO 3/8" MÉTRICOS

USO PESADO **DADOS LARGOS** **MÉTRICO**  $\frac{3}{8}"$   $\frac{12}{6}$   $\frac{6}{6}$   $\frac{mm}{mm}$



TIPO I

TIPO II

MEDIDA BOCA	DADOS INDIVIDUALES		TIPO	LONGITUD	DIÁMETRO EXTERIOR DE BOCA	DIÁMETRO EXTERIOR DE CUADRO	PROFUNDIDAD ESTRIA	CÓDIGO	PRECIO	
	12	6							MAYOREO	MENUDEO
6 mm	—	5006HM	I	2-1/2"	9.5 mm	17.4 mm	9.5 mm	6	\$45	\$52
7 mm	—	5007HM	I	2-1/2"	11.1 mm	17.4 mm	14.2 mm	6	\$45	\$52
8 mm	5008M	5008HM	I	2-1/2"	11.9 mm	16.6 mm	20.6 mm	6	\$45	\$52
9 mm	5009M	5009HM	I	2-1/2"	12.7 mm	17.4 mm	20.6 mm	6	\$45	\$52
10 mm	5010M	5010HM	I	2-1/2"	14.3 mm	17.4 mm	20.6 mm	6	\$45	\$52
11 mm	5011M	5011HM	I	2-1/2"	15.9 mm	17.4 mm	20.6 mm	6	\$45	\$52
12 mm	5012M	5012HM	II	2-1/2"	17.4 mm	17.4 mm	20.6 mm	6	\$47	\$55
13 mm	5013M	5013HM	II	2-1/2"	19.1 mm	19.1 mm	20.6 mm	6	\$49	\$57
14 mm	5014M	5014HM	II	2-1/2"	19.1 mm	19.1 mm	20.6 mm	6	\$49	\$57
15 mm	5015M	5015HM	II	2-1/2"	22.2 mm	22.2 mm	20.6 mm	6	\$57	\$66
16 mm	5016M	5016HM	II	2-1/2"	22.2 mm	22.2 mm	20.6 mm	6	\$57	\$66
17 mm	5017M	5017HM	II	2-1/2"	25.4 mm	25.4 mm	20.6 mm	6	\$63	\$73
18 mm	5018M	5018HM	II	2-1/2"	25.4 mm	25.4 mm	20.6 mm	6	\$63	\$73
19 mm	5019M	5019HM	II	2-1/2"	26.9 mm	26.9 mm	20.6 mm	6	\$68	\$79
20 mm	—	5020HM	II	2-1/2"	26.9 mm	26.9 mm	20.6 mm	6	\$71	\$82
21 mm	—	5021HM	II	2-1/2"	28.5 mm	28.5 mm	20.6 mm	6	\$72	\$84
22 mm	—	5022HM	II	2-1/2"	30.1 mm	30.1 mm	20.6 mm	6	\$77	\$89
23 mm	—	5023HM	II	2-1/2"	31.7 mm	31.7 mm	20.6 mm	6	\$91	\$106

		JUEGOS DE DADOS		
		12	6	6
CÓDIGO		52209	52203	52205
PIEZAS		11	18	12
EMPAQUE				
		1	1	1
MAYOREO		\$559	\$1,079	\$600
MENUDEO		\$648	\$1,252	\$696

## DADOS 8 PUNTAS EN PULGADAS CUADRO 3/8"

### DADOS 8 PUNTAS CUADRO 3/8" EN PULGADAS

USO PESADO



DADOS LARGOS

PULGADAS

3/8"

8



TIPO I



TIPO II

- Ideal para usarse en tornillos y tuercas cuadradas.
- Por su diseño ofrece mayor área de contacto y no daña sus sujetadores aún cuando estén fabricados de materiales suaves.

#### JUEGO DE DADOS



CÓDIGO	<b>52J8P</b>	
PIEZAS	<b>7</b>	
EMPAQUE		
	1	
MAYOREO	\$42	\$49
MAYOREO MENUDEO	\$42	\$49
	\$42	\$49
	\$42	\$49
	\$46	\$53
	\$46	\$53
	\$53	\$61

MEDIDA BOCA	DADOS INDIVIDUALES		LONGITUD	DIÁMETRO EXTERIOR DE BOCA	DIÁMETRO EXTERIOR DE CUADRO	PROFUNDIDAD ESTRÍA	EMPAQUE	MAYOREO	
	CÓDIGO	TIPO						MAYOREO	MENUDEO
1/4"	5208S	I	1-1/8"	1/2"	21/32"	1/8"	6	\$42	\$49
5/16"	5210S	I	1-1/8"	19/32"	21/32"	1/8"	6	\$42	\$49
3/8"	5212S	I	1-1/8"	21/32"	21/32"	5/32"	6	\$42	\$49
7/16"	5214S	I	1-1/8"	25/32"	25/32"	7/32"	6	\$42	\$49
1/2"	5216S	II	1-1/8"	27/32"	27/32"	1/4"	6	\$46	\$53
9/16"	5218S	II	1-3/16"	17/16"	17/16"	5/16"	6	\$46	\$53
5/8"	5220S	II	1-3/16"	1"	1"	3/8"	6	\$53	\$61

## DADOS 6 PUNTAS FLEXIBLES CUADRO 3/8"

### DADOS FLEXIBLES CUADRO 3/8" EN PULGADAS

USO INDUSTRIAL

DADOS FLEXIBLES

PULGADAS

3/8"

6

11



5275H

- Ideales para extraer tornillos en lugares de difícil acceso.
- Ángulo de flexión del dado mayor a 65°.

#### JUEGO DE DADOS



CÓDIGO	<b>5200J</b>	
PIEZAS	<b>7</b>	
EMPAQUE		
	1	
MAYOREO	\$76	\$88
MAYOREO MENUDEO	\$76	\$88
	\$81	\$94
	\$81	\$94
	\$92	\$107
	\$100	\$116
	\$109	\$126

MEDIDA BOCA	DADOS INDIVIDUALES		LONGITUD	DIÁMETRO EXTERIOR DE BOCA	DIÁMETRO EXTERIOR DE CUADRO	PROFUNDIDAD ESTRÍA	EMPAQUE	MAYOREO	
	CÓDIGO	TIPO						MAYOREO	MENUDEO
3/8"	5273H		1-3/4"	9/16"	3/4"	1/4"	1	\$76	\$88
7/16"	5274H		1-13/16"	5/8"	3/4"	9/32"	1	\$76	\$88
1/2"	5275H		1-27/32"	3/4"	3/4"	9/32"	1	\$81	\$94
9/16"	5276H		1-7/8"	25/32"	3/4"	3/8"	1	\$81	\$94
5/8"	5277H		1-7/8"	7/8"	3/4"	13/32"	1	\$92	\$107
11/16"	5278H		1-7/8"	15/16"	3/4"	7/16"	1	\$100	\$116
3/4"	5279H		2"	1"	3/4"	31/64"	1	\$109	\$126

## DADOS FLEXIBLES CUADRO 3/8" MÉTRICOS

USO INDUSTRIAL

DADOS FLEXIBLES

MÉTRICO

3/8"

6

mm



5275MH

#### JUEGO DE DADOS



CÓDIGO	<b>5200JM</b>	
PIEZAS	<b>10</b>	
EMPAQUE		
	1	
MAYOREO	\$76	\$88
MAYOREO MENUDEO	\$76	\$88
	\$79	\$92
	\$81	\$94
	\$81	\$94
	\$92	\$107
	\$92	\$107
	\$100	\$116
	\$100	\$116
	\$109	\$126

MEDIDA BOCA	DADOS INDIVIDUALES		LONGITUD	DIÁMETRO EXTERIOR DE BOCA	DIÁMETRO EXTERIOR DE CUADRO	PROFUNDIDAD ESTRÍA	EMPAQUE	MAYOREO	
	CÓDIGO	TIPO						MAYOREO	MENUDEO
10 mm	5273MH		1-25/32"	39/64"	3/4"	17/64"	1	\$76	\$88
11 mm	5274MH		1-25/32"	41/64"	3/4"	5/16"	1	\$76	\$88
12 mm	5275MH		1-27/32"	11/16"	3/4"	5/16"	1	\$79	\$92
13 mm	5276MH		1-7/8"	3/4"	3/4"	5/16"	1	\$81	\$94
14 mm	5277MH		1-7/8"	25/32"	3/4"	3/8"	1	\$81	\$94
15 mm	5278MH		1-31/32"	7/8"	3/4"	3/8"	1	\$92	\$107
16 mm	5279MH		1-31/32"	7/8"	3/4"	3/8"	1	\$92	\$107
17 mm	5280MH		1-31/32"	61/64"	3/4"	3/8"	1	\$100	\$116
18 mm	5281MH		1-31/32"	61/64"	3/4"	7/16"	1	\$100	\$116
19 mm	5282MH		1-31/32"	1"	3/4"	1/2"	1	\$109	\$126

## DADOS SPLINE CUADRO 3/8"

### DADOS SPLINE CUADRO 3/8"



### JUEGO DE DADOS

CÓDIGO	5200SPL
PIEZAS	5
EMPAQUE	
	1
MAYOREO	\$185
MAYOREO MENUDEO	\$215

MEDIDA SPLINE	DADOS INDIVIDUALES		PULGADAS	MM	LONGITUD	DIÁMETRO EXTERIOR DE BOCA	DIÁMETRO EXTERIOR DE CUADRO	PROFUNDIDAD ESTRÍA	MAYOREO	MAYOREO MENUDEO
	CÓDIGO	TIPO								
12	5212SPL	I	3/8"	9 mm	1-1/16"	19/32"	21/32"	1/8"	6	\$36 \$42
14	5214SPL	I	7/16"	11 mm	1-1/16"	5/8"	21/32"	1/8"	6	\$36 \$42
16	5216SPL	II	1/2"	13 mm	1-1/16"	3/4"	3/4"	1/8"	6	\$39 \$45
18	5218SPL	II	9/16"	14 mm	1-7/64"	25/32"	22/32"	1/8"	6	\$39 \$45
20	5220SPL	II	5/8"	16 mm	1-3/16"	15/16"	61/64"	1/8"	6	\$46 \$53

## DADOS TORX® HEMBRA CUADRO 3/8"

### JUEGO DE DADOS TORX® Y TORX® HEMBRA



14  
PIEZAS



DADOS	DADOS	PUNTAS	PUNTAS
E10	E16	T20	T40
E11	E18	T25	T45
E12	E20	T27	
E14	Adaptador	T30	

CÓDIGO	PIEZAS	MAYOREO	MENUDEO
52ET14	14	\$600	\$696

### DADOS TORX® HEMBRA CUADRO 3/8"



### JUEGO DE DADOS

CÓDIGO	5200TX
PIEZAS	10
EMPAQUE	
	1
MAYOREO	\$380
MAYOREO MENUDEO	\$441

MEDIDA BOCA	DADOS INDIVIDUALES		LONGITUD	DIÁMETRO EXTERIOR DE BOCA	DIÁMETRO EXTERIOR DE CUADRO	PROFUNDIDAD ESTRÍA	MAYOREO	MAYOREO MENUDEO
	CÓDIGO	TIPO						
E4	5204TX	I	1-1/8"	5/16"	11/16"	3/16"	6	\$39 \$45
E5	5205TX	I	1-1/8"	5/16"	11/16"	3/16"	6	\$39 \$45
E6	5206TX	I	1-1/8"	3/8"	11/16"	1/4"	6	\$39 \$45
E7	5207TX	I	1-1/8"	3/8"	11/16"	1/4"	6	\$39 \$45
E8	5208TX	I	1-1/8"	7/16"	11/16"	1/4"	6	\$39 \$45
E10	5210TX	I	1-1/8"	1/2"	11/16"	5/16"	6	\$39 \$45
E11	5211TX	I	1-1/8"	1/2"	11/16"	5/16"	6	\$39 \$45
E12	5212TX	I	1-1/8"	9/16"	11/16"	5/16"	6	\$40 \$46
E14	5214TX	II	1-1/8"	23/32"	23/32"	3/8"	6	\$42 \$49
E18	5218TX	II	1-1/8"	7/8"	7/8"	7/16"	6	\$45 \$52

## DADOS CON PUNTA CUADRO 3/8"

### JUEGO DE DADOS TORX® 5 PUNTAS TAMPER 3/8"



13  
PIEZAS

CONTENIDO	CONTENIDO
T8	T30
T9	T40
T10	T45
T15	T50
T20	T55
T25	T60
T27	



- Se utilizan principalmente en sensores eléctricos y piezas en el interior del vehículo.
- Diseñados para tornillería especial encontrada en vehículos alemanes de las marcas MERCEDES BENZ®, BMW®, PORSCHE® y algunos vehículos marca CHRYSLER®.

### Juego de dados Torx® 5 puntas tamper-proof

CÓDIGO	PIEZAS	MAYOREO	MENUDEO
5239S	13	\$625	\$725

BLISTER

**DADOS CON PUNTA TORX® CUADRO 3/8"**

USO PESADO **DADOS CORTOS** **TORX®** **3/8"**



523910W

**JUEGO DE DADOS**

CÓDIGO	5239C
PIEZAS	9
EMPAQUE	
	1

MEDIDA BOCA	DADOS INDIVIDUALES					CÓDIGO	LONGITUD TOTAL	LONGITUD DE PUNTA	LONGITUD EXPUESTA	DIÁMETRO EXTERIOR DE CUADRO	MAYOREO	MENUDEO
	A	B	C	D	EMPAQUE							
T10	523910W	2-3/8"	1-5/16"	7/8"	11/16"	6	\$54	\$63	\$34	\$34	•	
T15	523915W	2-3/8"	1-5/16"	7/8"	11/16"	6	\$54	\$63	•	•	•	
T20	523920W	2-3/8"	1-5/16"	7/8"	11/16"	6	\$54	\$63	•	•	•	
T25	523925W	2-3/8"	1-5/16"	7/8"	11/16"	6	\$54	\$63	•	•	•	
T27	523927W	2-3/8"	1-5/16"	7/8"	11/16"	6	\$54	\$63	•	•	•	
T30	523930W	2-3/8"	1-5/16"	7/8"	11/16"	6	\$54	\$63	•	•	•	
T40	523940W	2-3/8"	1-5/16"	7/8"	11/16"	6	\$54	\$63	•	•	•	
T45	523945W	2-3/8"	1-5/16"	7/8"	11/16"	6	\$54	\$63	•	•	•	
T50	523950W	2-3/8"	1-5/16"	7/8"	11/16"	6	\$54	\$63	•	•	•	

**PUNTA DE REFACCIÓN TORX®**

USO PESADO **TORX®** **3/8"**



R5239T10

**GRANEL**

CÓDIGO	MEDIDA	PARA CÓDIGO	LONGITUD PUNTA	MAYOREO	MENUDEO
R5239T10	T10	523910W	1-5/16"	1	\$19 \$22
R5239T15	T15	523915W	1-5/16"	1	\$19 \$22
R5239T20	T20	523920W	1-5/16"	1	\$19 \$22
R5239T25	T25	523925W	1-5/16"	1	\$21 \$24
R5239T27	T27	523927W	1-5/16"	1	\$21 \$24
R5239T30	T30	523930W	1-5/16"	1	\$21 \$24
R5239T40	T40	523940W	1-5/16"	1	\$23 \$27
R5239T45	T45	523945W	1-5/16"	1	\$23 \$27
R5239T50	T50	523950W	1-5/16"	1	\$24 \$28

**DADOS CON PUNTA HEXAGONAL CUADRO 3/8" EN PULGADAS**

USO PESADO **DADOS CORTOS** **HEXAGONAL** **PULGADAS** **3/8"**



4990-1/8

4990-1/4

MEDIDA BOCA	DADOS INDIVIDUALES					CÓDIGO	LONGITUD TOTAL	LONGITUD DE PUNTA	LONGITUD EXPUESTA	DIÁMETRO EXTERIOR DE CUADRO	MAYOREO	MENUDEO
	A	B	C	D	EMPAQUE							
1/8"	4990-1/8	2-3/8"	1-5/16"	7/8"	11/16"	6	\$52	\$60	•	•	•	
5/32"	4990-5/32	2-3/8"	1-5/16"	7/8"	11/16"	6	\$52	\$60	•	•	•	
3/16"	4990-3/16	2-3/8"	1-5/16"	7/8"	11/16"	6	\$52	\$60	•	•	•	
7/32"	4990-7/32	2-3/8"	1-5/16"	7/8"	11/16"	6	\$52	\$60	•	•	•	
1/4"	4990-1/4	2-3/8"	1-5/16"	7/8"	11/16"	6	\$52	\$60	•	•	•	
5/16"	4990-5/16	2-3/8"	1-5/16"	7/8"	11/16"	6	\$52	\$60	•	•	•	
3/8"	4990-3/8	2-3/8"	1-5/16"	7/8"	11/16"	6	\$52	\$60	•	•	•	

**JUEGO DE DADOS**

CÓDIGO	49907
PIEZAS	7
EMPAQUE	
	1

**DADOS CON PUNTA HEXAGONAL EXTRA LARGA CUADRO 3/8" EN PULGADAS**

USO PESADO **PUNTAS EXTRA LARGAS** **HEXAGONAL** **PULGADAS** **3/8"**



4990-1/8L

4990-1/4L

MEDIDA BOCA	DADOS INDIVIDUALES			LONGITUD TOTAL	LONGITUD DE PUNTA	LONGITUD EXPUESTA	DIÁMETRO EXTERIOR DE CUADRO	MAYOREO	MENUDEO
	CÓDIGO	TIPO	EMPAQUE						
1/8"	4990-1/8L	I	6"	5-3/8"	4-7/8"	11/16"	6	\$63	\$73
5/32"	4990-5/32L	I	6"	5-3/8"	4-7/8"	11/16"	6	\$63	\$73
3/16"	4990-3/16L	I	6"	5-3/8"	4-7/8"	11/16"	6	\$63	\$73
7/32"	4990-7/32L	I	6"	5-3/8"	4-7/8"	11/16"	6	\$63	\$73
1/4"	4990-1/4L	I	6"	5-3/8"	4-7/8"	11/16"	6	\$63	\$73
5/16"	4990-5/16L	II	6"	5-3/8"	4-7/8"	11/16"	6	\$64	\$74
3/8"	4990-3/8L	II	6"	5-3/8"	4-7/8"	11/16"	6	\$64	\$74

**JUEGO DE DADOS**

CÓDIGO	4990-7L
PIEZAS	7
EMPAQUE	
	1

## DADOS CON PUNTA HEXAGONAL CUADRO 3/8" MÉTRICOS

USO PESADO **DADOS CORTOS** **HEXAGONAL** **MÉTRICO** **3/8"** **mm**



DADOS INDIVIDUALES		L	B	C	D			
MEDIDA BOCA	CÓDIGO	LONGITUD TOTAL	LONGITUD DE PUNTA	LONGITUD EXPUESTA	DIÁMETRO EXTERIOR DE CUADRO		MAYOREO	MENUDEO
4 mm	49904M	2-3/8"	1-5/16"	27/32"	11/16"	6	\$52	\$60
5 mm	49905M	2-3/8"	1-5/16"	27/32"	11/16"	6	\$52	\$60
6 mm	49906M	2-3/8"	1-5/16"	27/32"	11/16"	6	\$52	\$60
7 mm	49907M	2-3/8"	1-5/16"	27/32"	11/16"	6	\$52	\$60
8 mm	49908M	2-3/8"	1-5/16"	27/32"	11/16"	6	\$52	\$60
10 mm	499010M	2-3/8"	1-5/16"	27/32"	11/16"	6	\$52	\$60

JUEGO DE DADOS	
CÓDIGO	4990M6
PIEZAS	6
EMPAQUE	
	1
MAYOREO	\$300
MENUDEO	\$348

## DADOS CON PUNTA HEXAGONAL EXTRA LARGA CUADRO 3/8" MÉTRICOS

USO PESADO **PUNTAS EXTRA LARGAS** **HEXAGONAL** **MÉTRICO** **3/8"** **mm**



DADOS INDIVIDUALES			L	B	C	D			
MEDIDA BOCA	CÓDIGO	TIPO	LONGITUD TOTAL	LONGITUD DE PUNTA	LONGITUD EXPUESTA	DIÁMETRO EXTERIOR DE CUADRO		MAYOREO	MENUDEO
4 mm	49904ML	I	6"	5-3/8"	5"	11/16"	6	\$63	\$73
5 mm	49905ML	I	6"	5-3/8"	5"	11/16"	6	\$63	\$73
6 mm	49906ML	I	6"	5-3/8"	5"	11/16"	6	\$63	\$73
7 mm	49907ML	II	6"	5-3/8"	5"	11/16"	6	\$64	\$74
8 mm	49908ML	II	6"	5-3/8"	5"	11/16"	6	\$64	\$74
10 mm	499010ML	II	6"	5-3/8"	5"	11/16"	6	\$66	\$77

JUEGO DE DADOS	
CÓDIGO	4990SML
PIEZAS	6
EMPAQUE	
	1
MAYOREO	\$390
MENUDEO	\$452

## JUEGO DE DADOS CON PUNTA HEXAGONAL TIPO BOLA CUADRO 3/8" EN PULGADAS

USO PESADO **HEXAGONAL PUNTA BOLA** **PULGADAS** **3/8"** **II**

**6** PIEZAS

CÓDIGO	MEDIDA
4990-3/8BD	3/8"
4990-5/16BD	5/16"
4990-1/4BD	1/4"
4990-7/32BD	7/32"
4990-3/16BD	3/16"
4990-5/32BD	5/32"



CÓDIGO	PIEZAS	EMPAQUE	MAYOREO	MENUDEO
4900BD	6	1	\$350	\$406

## JUEGO DE DADOS CON PUNTA HEXAGONAL TIPO BOLA CUADRO 3/8" METRICO

USO PESADO **HEXAGONAL PUNTA BOLA** **MÉTRICO** **3/8"** **mm**

**8** PIEZAS

CÓDIGO	MEDIDA
49903BDM	3 mm
49904BDM	4 mm
49905BDM	5 mm
49906BDM	6 mm
49907BDM	7 mm
49908BDM	8 mm
49909BDM	9 mm
499010BDM	10 mm



CÓDIGO	PIEZAS	EMPAQUE	MAYOREO	MENUDEO
4990BDM	8	1	\$480	\$557

**DADOS CON PUNTA RIBE CUADRO 3/8"**

**PUNTAS LARGAS** **RIBE** **3/8"**

USO PESADO



4991-10M

MEDIDA RIBE	DADOS INDIVIDUALES		LONGITUD TOTAL	LONGITUD DE PUNTA	LONGITUD EXPUESTA	DIÁMETRO EXTERIOR DE CUADRO	GRANEL	MAYOREO	
	CÓDIGO	TIPO						MAYOREO	MENUDEO
M5	<b>4991-5M</b>	I	4"	3-1/4"	2-7/8"	11/16"	6	\$52	\$60
M6	<b>4991-6M</b>	I	4"	3-1/4"	2-7/8"	11/16"	6	\$52	\$60
M7	<b>4991-7M</b>	I	4"	3-1/4"	2-7/8"	11/16"	6	\$52	\$60
M8	<b>4991-8M</b>	I	4"	3-1/4"	2-7/8"	11/16"	6	\$52	\$60
M10	<b>4991-10M</b>	II	4"	3-1/4"	2-7/8"	11/16"	6	\$52	\$60



JUEGO DE DADOS	
CÓDIGO	<b>4991M5</b>
PIEZAS	<b>5</b>
EMPAQUE	
GRANEL	1
MAYOREO	\$249
MENUDEO	\$289

**LLAVES PATA DE CUERVO CUADRO 3/8"**

**LLAVES PATA DE CUERVO CUADRO 3/8" EN PULGADAS**

**PULGADAS** **3/8"**

USO INDUSTRIAL



4916



4932

- Ideales para espacios reducidos donde la boca española de una llave convencional no puede llegar.

MEDIDA BOCA	PATAS DE CUERVO		LONGITUD TOTAL	EXTERIOR DE BOCA	EXTERIOR DE CUADRO	ESPESOR DE LLAVE	GRANEL	MAYOREO	
	CÓDIGO	C						MAYOREO	MENUDEO
3/8"	<b>4912</b>	C	1-1/16"	13/16"	5/8"	7/32"	6	\$47	\$55
7/16"	<b>4914</b>	C	1-3/16"	1-1/16"	3/4"	7/32"	6	\$47	\$55
1/2"	<b>4916</b>	C	1-1/2"	1-1/16"	3/4"	1/4"	6	\$51	\$59
9/16"	<b>4918</b>	C	1-5/8"	1-7/32"	3/4"	9/32"	6	\$51	\$59
5/8"	<b>4920</b>	C	1-5/8"	1-11/32"	3/4"	9/32"	6	\$59	\$68
11/16"	<b>4922</b>	C	1-3/4"	1-7/16"	13/16"	9/64"	6	\$65	\$75
3/4"	<b>4924</b>	C	1-7/8"	1-5/8"	13/16"	11/32"	6	\$70	\$81
13/16"	<b>4926</b>	C	1-15/16"	1-11/16"	13/16"	11/32"	6	\$74	\$86
7/8"	<b>4928</b>	C	2-1/16"	1-7/8"	13/16"	3/8"	6	\$80	\$93
1"	<b>4932</b>	C	2-5/32"	2"	13/16"	13/32"	6	\$98	\$114

JUEGO DE LLAVES	
CÓDIGO	<b>4900-10</b>
PIEZAS	<b>10</b>
EMPAQUE	
GRANEL	1
MAYOREO	\$670
MENUDEO	\$777

**LLAVES PATA DE CUERVO CUADRO 3/8" MÉTRICAS**

**MÉTRICO** **3/8"**

USO INDUSTRIAL



4912M



4922M

MEDIDA BOCA	PATAS DE CUERVO		LONGITUD TOTAL	EXTERIOR DE BOCA	EXTERIOR DE CUADRO	ESPESOR DE LLAVE	GRANEL	MAYOREO	
	CÓDIGO	C						MAYOREO	MENUDEO
10 mm	<b>4910M</b>	C	1-1/16"	13/16"	5/8"	7/32"	6	\$47	\$55
11 mm	<b>4911M</b>	C	1-1/8"	15/16"	11/16"	7/32"	6	\$47	\$55
12 mm	<b>4912M</b>	C	1-1/2"	1-1/16"	11/16"	7/32"	6	\$49	\$57
13 mm	<b>4913M</b>	C	1-1/2"	1-1/16"	11/16"	7/32"	6	\$51	\$59
14 mm	<b>4914M</b>	C	1-9/16"	1-3/16"	11/16"	7/32"	6	\$51	\$59
15 mm	<b>4915M</b>	C	1-19/32"	1-3/16"	11/16"	9/32"	6	\$59	\$68
16 mm	<b>4916M</b>	C	1-5/8"	1-5/16"	3/4"	9/32"	6	\$59	\$68
17 mm	<b>4917M</b>	C	1-23/32"	1-7/16"	3/4"	9/32"	6	\$65	\$75
18 mm	<b>4918M</b>	C	1-7/8"	1-9/16"	3/4"	9/32"	6	\$65	\$75
19 mm	<b>4919M</b>	C	1-7/8"	1-19/32"	3/4"	5/16"	6	\$70	\$81
21 mm	<b>4921M</b>	C	1-31/32"	1-11/16"	3/4"	11/32"	6	\$74	\$86
22 mm	<b>4922M</b>	C	1-11/16"	2"	3/4"	11/32"	6	\$80	\$93

JUEGO DE LLAVES	
CÓDIGO	<b>4900-12M</b>
PIEZAS	<b>12</b>
EMPAQUE	
GRANEL	1
MAYOREO	\$750
MENUDEO	\$870

## DADOS 12 Y 6 PUNTAS CUADRO 1/2"

### DADOS 12 Y 6 PUNTAS CUADRO 1/2" EN PULGADAS



TIPO I

TIPO II

TIPO III

MEDIDA BOCA	DADOS INDIVIDUALES			LONGITUD	DIÁMETRO EXTERIOR DE BOCA	DIÁMETRO EXTERIOR DE CUADRO	PROFUNDIDAD ESTRÍA	MAYOREO	MENUDEO
	12	6	TIPO						
1/4"	5408	5408H	I	1-1/2"	9/16"	7/8"	9/16"	\$45	\$52
5/16"	5410	5410H	I	1-1/2"	9/16"	7/8"	9/16"	\$45	\$52
3/8"	5412	5412H	I	1-1/2"	9/16"	7/8"	9/16"	\$45	\$52
7/16"	5414	5414H	I	1-1/2"	11/16"	7/8"	9/16"	\$45	\$52
1/2"	5416	5416H	I	1-1/2"	3/4"	7/8"	7/16"	\$45	\$52
17/32"	5417	—	I	1-1/2"	13/16"	7/8"	1/2"	\$45	\$52
9/16"	5418	5418H	I	1-1/2"	13/16"	7/8"	1/2"	\$45	\$52
19/32"	5419	5419H	II	1-1/2"	11/16"	7/8"	9/16"	\$45	\$52
5/8"	5420	5420H	II	1-1/2"	15/16"	15/16"	1/2"	\$46	\$53
11/16"	5422	5422H	II	1-1/2"	15/16"	15/16"	1/2"	\$48	\$56
3/4"	5424	5424H	II	1-1/2"	1"	1"	9/16"	\$53	\$61
25/32"	5425	5425H	II	1-1/2"	1-1/8"	1-1/8"	5/8"	\$57	\$66
13/16"	5426	5426H	II	1-1/2"	1-1/8"	1-3/16"	5/8"	\$59	\$68
7/8"	5428	5428H	II	1-1/2"	1-3/16"	1-3/16"	5/8"	\$63	\$73
29/32"	5429	—	II	1-7/8"	1-1/4"	1-3/16"	5/8"	\$68	\$79
15/16"	5430	5430H	II	1-5/8"	1-1/4"	1-1/4"	11/16"	\$71	\$82
31/32"	5431	—	II	1-3/4"	1-1/4"	1-3/8"	3/4"	\$79	\$92
1"	5432	5432H	II	1-3/4"	1-5/16"	1-3/8"	3/4"	\$81	\$94
1-1/16"	5434	5434H	II	1-13/16"	1-7/16"	1-1/2"	13/16"	\$91	\$106
1-1/8"	5436	5436H	II	1-13/16"	1-1/2"	1-5/8"	7/8"	\$100	\$116
1-3/16"	5438	5438H	II	1-15/16"	1-9/16"	1-5/8"	1"	\$110	\$128
1-1/4"	5440	5440H	II	1-15/16"	1-5/8"	1-5/8"	1"	\$115	\$133
1-5/16"	5442	5442H	III	2-13/32"	1-3/4"	1-5/8"	1-5/16"	\$185	\$215
1-3/8"	5444	5444H	III	2-13/32"	1-13/16"	1-5/8"	1-5/16"	\$200	\$232
1-7/16"	5446	5446H	III	2-1/2"	1-7/8"	1-5/8"	1-7/16"	\$210	\$244
1-1/2"	5448	5448H	III	2-1/2"	1-5/8"	1-5/8"	1-7/16"	\$225	\$261

### JUEGOS DE DADOS

	12	12	12	12	12	6	6	6
CÓDIGO	54113	54114	54112	5400PA	54111	54109	54110	54115
PIEZAS	22	15	15	14	11	20	15	11
EMPAQUE								
	1	1	1	1	1	1	1	1
MAYOREO	\$1,455	\$1,049	\$965	\$925	\$615	\$1,475	\$1,049	\$615
MAYOREO MENUDEO	\$1,688	\$1,217	\$1,119	\$1,073	\$713	\$1,711	\$1,217	\$713

### DADOS LARGOS 12 Y 6 PUNTAS CUADRO 1/2" EN PULGADAS



TIPO I

TIPO II

TIPO III

MEDIDA BOCA	DADOS INDIVIDUALES			LONGITUD	DIÁMETRO EXTERIOR DE BOCA	DIÁMETRO EXTERIOR DE CUADRO	PROFUNDIDAD ESTRÍA	MAYOREO	MENUDEO
	12	6	TIPO						
3/8"	—	5312H	I	3-1/32"	9/16"	7/8"	1/2"	\$77	\$89
7/16"	—	5314H	I	3-1/32"	5/8"	7/8"	1/2"	\$77	\$89
1/2"	5316	5316H	I	3-3/16"	3/4"	15/16"	1-1/2"	\$77	\$89
9/16"	5318	5318H	I	3-3/16"	13/16"	15/16"	1-1/2"	\$77	\$89
5/8"	5320	5320H	II	3-3/16"	15/16"	15/16"	1-1/2"	\$78	\$90
11/16"	5322	5322H	II	3-3/16"	15/16"	1"	1-1/2"	\$81	\$94
3/4"	5324	5324H	II	3-3/16"	1"	1"	1-1/2"	\$92	\$107
13/16"	5326	5326H	II	3-3/16"	1-1/8"	1-1/8"	1-1/2"	\$100	\$116
7/8"	5328	5328H	II	3-3/16"	1-3/16"	1-3/16"	1-1/2"	\$109	\$126
15/16"	5330	5330H	II	3-3/16"	1-5/16"	1-5/16"	1-1/2"	\$120	\$139
1"	5332	5332H	II	3-3/16"	1-3/8"	1-3/8"	1-1/2"	\$139	\$161
1-1/16"	5334	5334H	II	3-3/16"	1-7/16"	1-7/16"	1-1/2"	\$155	\$180
1-1/8"	5336	5336H	III	3-3/16"	1-9/16"	1-1/2"	1-1/2"	\$170	\$197
1-1/4"	5340	5340H	III	3-3/16"	1-11/16"	1-1/2"	1-1/2"	\$195	\$226
1-1/2"	—	5348H	III	3-3/16"	2"	1-1/2"	1-1/2"	\$359	\$416

### JUEGOS DE DADOS

	12	12	12	6	6	6
CÓDIGO	54107	5400PH	54117	54103	54118	5300H
PIEZAS	12	10	9	14	9	7
EMPAQUE						
	1	1	1	1	1	1
MAYOREO	\$1,390	\$975	\$829	\$1,549	\$829	\$595
MAYOREO MENUDEO	\$1,612	\$1,131	\$962	\$1,797	\$962	\$690



**DADOS 12 Y 6 PUNTAS CUADRO 1/2" MÉTRICOS**

USO PESADO **DADOS CORTOS** **MÉTRICO**  $\frac{1}{2}$ "  $\frac{1}{2}$ "  $\frac{1}{2}$ "  $\frac{1}{2}$ "  $\frac{1}{2}$ "



TIPO I

TIPO II

TIPO III

MEDIDA BOCA	DADOS INDIVIDUALES		TIPO	LONGITUD	DIÁMETRO EXTERIOR DE BOCA	DIÁMETRO EXTERIOR DE CUADRO	PROFUNDIDAD ESTRIA	MAYOREO	MAYOREO	MAYOREO	MAYOREO	MAYOREO	MAYOREO	MAYOREO	MAYOREO	MAYOREO	MAYOREO
	12	6															
8 mm	5408M	5408HM	I	1-1/2"	1/2"	27/32"	15/32"	6	\$45	\$52							
9 mm	5409M	5409HM	I	1-1/2"	17/32"	27/32"	15/32"	6	\$45	\$52							
10 mm	5410M	5410HM	I	1-1/2"	9/16"	13/16"	1/4"	6	\$45	\$52							
11 mm	5411M	5411HM	I	1-1/2"	21/32"	13/16"	11/32"	6	\$45	\$52							
12 mm	5412M	5412HM	I	1-1/2"	23/32"	13/16"	11/32"	6	\$45	\$52							
13 mm	5413M	5413HM	I	1-1/2"	3/4"	13/16"	11/32"	6	\$45	\$52							
14 mm	5414M	5414HM	I	1-1/2"	13/16"	13/16"	11/32"	6	\$45	\$52							
15 mm	5415M	5415HM	I	1-1/2"	7/8"	7/8"	7/16"	6	\$45	\$52							
16 mm	5416M	5416HM	I	1-1/2"	15/16"	15/16"	15/32"	6	\$46	\$53							
17 mm	5417M	5417HM	I	1-1/2"	1"	1"	1/2"	6	\$48	\$56							
18 mm	5418M	5418HM	I	1-1/2"	1-1/16"	1-1/16"	9/16"	6	\$48	\$56							
19 mm	5419M	5419HM	I	1-1/2"	1-1/16"	1-1/16"	19/32"	6	\$53	\$61							
20 mm	5420M	5420HM	I	1-1/2"	1-1/8"	1-1/8"	5/8"	6	\$57	\$66							
21 mm	5421M	5421HM	I	1-1/2"	1-1/8"	1-1/8"	21/32"	6	\$59	\$68							
22 mm	5422M	5422HM	I	1-1/2"	1-1/4"	1-1/4"	29/32"	6	\$63	\$73							
23 mm	5423M	5423HM	I	1-1/2"	1-1/4"	1-1/4"	15/16"	6	\$68	\$79							
24 mm	5424M	5424HM	I	1-1/2"	1-1/4"	1-1/4"	31/32"	6	\$71	\$82							
25 mm	5425M	5425HM	I	1-9/16"	1-3/8"	1-3/8"	25/32"	6	\$81	\$94							
26 mm	5426M	5426HM	I	1-9/16"	1-3/8"	1-3/8"	25/32"	6	\$91	\$106							
27 mm	5427M	5427HM	I	1-5/8"	1-7/16"	1-7/16"	3/4"	6	\$100	\$116							
28 mm	5428M	5428HM	I	1-3/4"	1-1/2"	1-1/2"	3/4"	6	\$100	\$116							
29 mm	5429M	5429HM	I	1-3/4"	1-1/2"	1-1/2"	25/32"	6	\$100	\$116							
30 mm	5430M	5430HM	I	1-3/4"	1-5/8"	1-5/8"	25/32"	6	\$110	\$128							
31 mm	5431M	—	I	1-13/16"	1-5/8"	1-5/8"	13/16"	6	\$119	\$138							
32 mm	5432M	5432HM	I	1-13/16"	1-5/8"	1-5/8"	13/16"	6	\$119	\$138							
34 mm	5434M	5434HM	III	2"	1-15/16"	1-1/2"	1"	6	\$185	\$215							
36 mm	5436M	5436HM	III	2"	1-15/16"	1-1/2"	1"	6	\$200	\$232							

		JUEGOS DE DADOS							
		12	12	12	12	12	6	6	6
CÓDIGO		54211	54214	54206	5400PAM	54212	54209	54205	54213
PIEZAS		24	15	15	14	12	24	15	12
EMPAQUE									
		1	1	1	1	1	1	1	1
MAYOREO		\$1,850	\$745	\$745	\$930	\$529	\$1,629	\$829	\$529
MAYOREO MENUDEO		\$2,146	\$864	\$864	\$1,079	\$614	\$1,890	\$962	\$614

**DADOS LARGOS 12 Y 6 PUNTAS CUADRO 1/2" MÉTRICOS**

USO PESADO **DADOS LARGOS** **MÉTRICO**  $\frac{1}{2}$ "  $\frac{1}{2}$ "  $\frac{1}{2}$ "  $\frac{1}{2}$ "  $\frac{1}{2}$ "



TIPO I

TIPO II

TIPO III

MEDIDA BOCA	DADOS INDIVIDUALES		TIPO	LONGITUD	DIÁMETRO EXTERIOR DE BOCA	DIÁMETRO EXTERIOR DE CUADRO	PROFUNDIDAD ESTRIA	MAYOREO	MAYOREO	MAYOREO	MAYOREO	MAYOREO	MAYOREO	MAYOREO	MAYOREO	MAYOREO	MAYOREO
	12	6															
10 mm	5310M	5310HM	I	3-3/16"	11/16"	31/32"	1-1/2"	6	\$77	\$89							
11 mm	5311M	5311HM	I	3-3/16"	3/4"	31/32"	1-1/2"	6	\$77	\$89							
12 mm	5312M	5312HM	I	3-3/16"	13/16"	31/32"	1-1/2"	6	\$77	\$89							
13 mm	5313M	5313HM	I	3-3/16"	27/32"	31/32"	1-1/2"	6	\$77	\$89							
14 mm	5314M	5314HM	I	3-3/16"	7/8"	31/32"	1-1/2"	6	\$77	\$89							
15 mm	5315M	5315HM	I	3-3/16"	31/32"	31/32"	1-1/2"	6	\$77	\$89							
16 mm	5316M	5316HM	I	3-3/16"	31/32"	31/32"	1-1/2"	6	\$80	\$93							
17 mm	5317M	5317HM	I	3-3/16"	31/32"	31/32"	1-1/2"	6	\$83	\$96							
18 mm	5318M	5318HM	I	3-3/16"	31/32"	31/32"	1-1/2"	6	\$83	\$96							
19 mm	5319M	5319HM	I	3-3/16"	1-3/32"	1-3/32"	1-1/2"	6	\$92	\$107							
20 mm	5320M	5320HM	I	3-3/16"	1-3/32"	1-3/32"	1-1/2"	6	\$99	\$115							
21 mm	5321M	5321HM	I	3-3/16"	1-3/32"	1-3/32"	1-1/2"	6	\$100	\$116							
22 mm	5322M	5322HM	I	3-3/16"	1-3/16"	1-3/16"	1-1/2"	6	\$109	\$126							
23 mm	5323M	5323HM	I	3-3/16"	1-7/32"	1-7/32"	1-1/2"	6	\$115	\$133							
24 mm	5324M	5324HM	I	3-3/16"	1-9/32"	1-9/32"	1-1/2"	6	\$125	\$145							
25 mm	5325M	5325HM	I	3-3/16"	1-9/32"	1-9/32"	1-1/2"	6	\$139	\$161							
26 mm	5326M	5326HM	I	3-3/16"	1-3/8"	1-3/8"	1-1/2"	6	\$155	\$180							
27 mm	5327M	5327HM	I	3-3/16"	1-13/32"	1-13/32"	1-1/2"	6	\$170	\$197							
28 mm	5328M	—	I	3-3/16"	1-15/32"	1-15/32"	1-1/2"	6	\$170	\$197							
29 mm	5329M	—	I	3-3/16"	1-15/32"	1-15/32"	1-1/2"	6	\$175	\$203							
30 mm	5330M	5330HM	I	3-3/16"	1-19/32"	1-1/2"	1-1/2"	6	\$195	\$226							
31 mm	5331M	—	I	3-3/16"	1-19/32"	1-1/2"	1-1/2"	6	\$200	\$232							
32 mm	5332M	5332HM	I	3-3/16"	1-23/32"	1-1/2"	1-1/2"	6	\$205	\$238							
34 mm	—	5334HM	III	3-3/16"	1-31/32"	1-1/2"	1-1/2"	6	\$309	\$358							
36 mm	—	5336HM	III	3-3/16"	1-31/32"	1-1/2"	1-1/2"	6	\$340	\$394							

		JUEGOS DE DADOS						
		12	12	12	12	6	6	6
CÓDIGO		54201	54207	5400PHM	54215	54203	54204	54216
PIEZAS		23	15	10	10	18	12	10
EMPAQUE								
		1	1	1	1	1	1	1
MAYOREO		\$2,749	\$1,365	\$970	\$760	\$1,825	\$1,019	\$760
MAYOREO MENUDEO		\$3,189	\$1,583	\$1,125	\$882	\$2,117	\$1,182	\$882



**DADOS TORX® HEMBRA CUADRO 1/2"**

**DADOS TORX® HEMBRA CUADRO 1/2"**



TIPO I

TIPO II

**JUEGO DE DADOS**

CÓDIGO	5400TX	
PIEZAS	6	
EMPAQUE		
	1	
	MAYOREO	
	MAYOREO	MENUDEO
	\$369	\$428
	\$56	\$65
	\$57	\$66
	\$63	\$73
	\$65	\$75
	\$68	\$79
	\$79	\$92

MEDIDA BOCA	DADOS INDIVIDUALES		LONGITUD	DIÁMETRO EXTERIOR DE BOCA	DIÁMETRO EXTERIOR DE CUADRO	PROFUNDIDAD ESTRÍA	EMPAQUE	MAYOREO	
	CÓDIGO	TIPO						MAYOREO	MENUDEO
E10	5410TX	I	1-1/2"	1/2"	13/16"	1/4"	6	\$56	\$65
E12	5412TX	I	1-1/2"	9/16"	13/16"	5/16"	6	\$57	\$66
E14	5414TX	I	1-1/2"	5/8"	13/16"	5/16"	6	\$63	\$73
E16	5416TX	I	1-1/2"	3/4"	13/16"	3/8"	6	\$65	\$75
E18	5418TX	I	1-1/2"	13/16"	15/16"	7/16"	6	\$68	\$79
E20	5420TX	II	1-1/2"	15/16"	15/16"	1/2"	6	\$79	\$92

**DADOS CON PUNTA CUADRO 1/2"**

**DADOS CON PUNTA TORX® CUADRO 1/2"**



543930W

**JUEGO DE DADOS**

CÓDIGO	5439C	
PIEZAS	7	
EMPAQUE		
	1	
	MAYOREO	
	MAYOREO	MENUDEO
	\$520	\$603
	\$63	\$73
	\$63	\$73
	\$64	\$74
	\$64	\$74
	\$64	\$74
	\$64	\$74
	\$81	\$94

MEDIDA BOCA	DADOS INDIVIDUALES		LONGITUD TOTAL	LONGITUD EXPUESTA	LONGITUD DE PUNTA	DIÁMETRO EXTERIOR DE CUADRO	EMPAQUE	MAYOREO	
	CÓDIGO	TIPO						MAYOREO	MENUDEO
T20	543920W	I	3-1/4"	1-3/4"	29/32"	7/8"	6	\$63	\$73
T25	543925W	I	3-1/4"	1-3/4"	29/32"	7/8"	6	\$63	\$73
T30	543930W	I	3-1/4"	1-3/4"	29/32"	7/8"	6	\$64	\$74
T40	543940W	I	3-1/4"	1-3/4"	29/32"	7/8"	6	\$64	\$74
T45	543945W	I	3-5/8"	1-7/8"	2-21/32"	7/8"	6	\$64	\$74
T50	543950W	I	3-5/8"	1-7/8"	2-21/32"	7/8"	6	\$64	\$74
T55	543955W	I	4"	2"	3-1/32"	7/8"	6	\$81	\$94

**PUNTA DE REFACCIÓN TORX®**



R5439T20

GRANEL

CÓDIGO	MEDIDA	PARA CÓDIGO	LONGITUD PUNTA	EMPAQUE	MAYOREO	MENUDEO
R5439T20	T20	543920W	2-1/4"	1	\$27	\$31
R5439T25	T25	543925W	2-1/4"	1	\$27	\$31
R5439T30	T30	543930W	2-1/4"	1	\$27	\$31
R5439T40	T40	543940W	2-1/4"	1	\$27	\$31
R5439T45	T45	543945W	2-11/16"	1	\$28	\$32
R5439T50	T50	543950W	2-11/16"	1	\$28	\$32
R5439T55	T55	543955W	3-1/64"	1	\$40	\$46

**DADOS CON PUNTA RIBE CUADRO 1/2"**



5443-10M

**JUEGO DE DADOS**

CÓDIGO	5443M5	
PIEZAS	5	
EMPAQUE		
	1	
	MAYOREO	
	MAYOREO	MENUDEO
	\$490	\$568
	\$87	\$101
	\$96	\$111
	\$105	\$122
	\$110	\$128
	\$120	\$139

MEDIDA RIBE	DADOS INDIVIDUALES		LONGITUD TOTAL	LONGITUD DE PUNTA	LONGITUD EXPUESTA	DIÁMETRO EXTERIOR DE CUADRO	EMPAQUE	MAYOREO	
	CÓDIGO	TIPO						MAYOREO	MENUDEO
M9	5443-9M	I	4"	2-15/16"	2-7/16"	7/8"	6	\$87	\$101
M10	5443-10M	I	4"	2-15/16"	2-7/16"	7/8"	6	\$96	\$111
M12	5443-12M	II	4"	2-15/16"	2-7/16"	7/8"	6	\$105	\$122
M14	5443-14M	II	4"	2-15/16"	2-7/16"	7/8"	6	\$110	\$128
M16	5443-16M	II	4"	2-15/16"	2-7/16"	7/8"	6	\$120	\$139

## DADOS CON PUNTA HEXAGONAL CUADRO 1/2" EN PULGADAS

**PUNTAS CORTAS** **HEXAGONAL** **PULGADAS** **1/2"**

USO PESADO



5441-1/4

DADOS INDIVIDUALES					
MEDIDA BOCA	CÓDIGO	LONGITUD TOTAL	LONGITUD DE PUNTA	LONGITUD EXPUESTA	DIÁMETRO EXTERIOR DE CUADRO
1/4"	5441-1/4	3-1/4"	1-3/4"	1-11/16"	15/16"
5/16"	5441-5/16	3-1/4"	1-3/4"	1-11/16"	15/16"
3/8"	5441-3/8	3-1/4"	1-3/4"	1-11/16"	15/16"
7/16"	5441-7/16	3-1/4"	1-3/4"	1-11/16"	15/16"
1/2"	5441-1/2	3-5/8"	1-7/8"	2-1/2"	15/16"
9/16"	5441-9/16	3-5/8"	1-7/8"	2-5/8"	15/16"
5/8"	5441-5/8	4"	2"	2-5/8"	15/16"
3/4"	5441-3/4	3-13/16"	2-7/8"	2-3/4"	15/16"

JUEGO DE DADOS	
CÓDIGO	54417
PIEZAS	7
EMPAQUE	
	1
MAYOREO	
MAYOREO	\$655
MENUDEO	\$760

## DADOS CON PUNTA HEXAGONAL EXTRA LARGA CUADRO 1/2" EN PULGADAS

**PUNTAS EXTRA LARGAS** **HEXAGONAL** **PULGADAS** **1/2"**

USO PESADO



5441-3/8L

DADOS INDIVIDUALES						
MEDIDA BOCA	CÓDIGO	TIPO	LONGITUD TOTAL	LONGITUD DE PUNTA	LONGITUD EXPUESTA	DIÁMETRO EXTERIOR DE CUADRO
5/16"	5441-5/16L	I	7-1/4"	6-5/8"	5-3/8"	15/16"
3/8"	5441-3/8L	I	7-1/4"	6-5/8"	5-3/8"	15/16"
7/16"	5441-7/16L	II	7-1/4"	6-5/8"	5-3/8"	15/16"
1/2"	5441-1/2L	II	7-1/4"	6-5/8"	5-3/8"	15/16"
9/16"	5441-9/16L	II	7-1/4"	6-5/8"	5-3/8"	15/16"
5/8"	5441-5/8L	II	7-1/4"	6-5/8"	5-3/8"	15/16"

JUEGO DE DADOS	
CÓDIGO	54416L
PIEZAS	6
EMPAQUE	
	1
MAYOREO	
MAYOREO	\$765
MENUDEO	\$887

## DADOS CON PUNTA HEXAGONAL CUADRO 1/2" MÉTRICOS

**PUNTAS CORTAS** **HEXAGONAL** **MÉTRICO** **1/2"**

USO PESADO



54416M



544112M

DADOS INDIVIDUALES					
MEDIDA BOCA	CÓDIGO	LONGITUD TOTAL	LONGITUD DE PUNTA	LONGITUD EXPUESTA	DIÁMETRO EXTERIOR DE CUADRO
6 mm	54416M	3-1/4"	1-3/4"	1-9/16"	15/16"
8 mm	54418M	7-1/4"	1-3/4"	1-9/16"	15/16"
10 mm	544110M	7-1/4"	1-3/4"	1-9/16"	15/16"
12 mm	544112M	7-1/4"	1-3/4"	1-9/16"	15/16"
14 mm	544114M	7-1/4"	1-7/8"	1-9/16"	15/16"
17 mm	544117M	7-1/4"	2"	1-7/8"	15/16"
19 mm	544119M	3-13/16"	2-7/8"	2-3/4"	15/16"

JUEGO DE DADOS	
CÓDIGO	5441M6
PIEZAS	6
EMPAQUE	
	1
MAYOREO	
MAYOREO	\$610
MENUDEO	\$708

**DADOS CON PUNTA HEXAGONAL EXTRA LARGA CUADRO 1/2" MÉTRICOS**

USO PESADO **PUNTAS EXTRA LARGAS** **HEXAGONAL** **MÉTRICO** **1/2"** **mm**



54418ML

MEDIDA BOCA	DADOS INDIVIDUALES		LONGITUD TOTAL	LONGITUD DE PUNTA	LONGITUD EXPUESTA	DIÁMETRO EXTERIOR DE CUADRO	PIEZAS	MAYOREO	
	CÓDIGO	TIPO						MAYOREO	MENUDEO
8 mm	54418ML	I	7-1/4"	5-3/4"	5-3/8"	15/16"	6	\$89	\$103
10 mm	544110ML	II	7-1/4"	5-3/4"	5-3/8"	15/16"	6	\$93	\$108
12 mm	544112ML	II	7-1/4"	5-3/4"	5-3/8"	15/16"	6	\$115	\$133
14 mm	544114ML	II	7-1/4"	5-3/4"	5-3/8"	15/16"	6	\$120	\$139
17 mm	544117ML	II	7-1/4"	5-3/4"	5-3/8"	15/16"	6	\$159	\$184

JUEGO DE DADOS	
CÓDIGO	5441M5L
PIEZAS	5
EMPAQUE	
MAYOREO	
MAYOREO	\$630
MENUDEO	\$731

**DADOS 12 Y 6 PUNTAS CUADRO 3/4"**

**DADOS 12 Y 6 PUNTAS CUADRO 3/4" EN PULGADAS**

USO PESADO **DADOS CORTOS** **PULGADAS** **3/4"** **12** **6** **11** **11**



TIPO I



TIPO II



TIPO III

MEDIDA BOCA	DADOS INDIVIDUALES			LONGITUD	DIÁMETRO EXTERIOR DE BOCA	DIÁMETRO EXTERIOR DE CUADRO	PROFUNDIDAD ESTRIA	PIEZAS	MAYOREO	
	CÓDIGO	TIPO	TIPO						MAYOREO	MENUDEO
3/4"	5524	—	I	2"	1-1/8"	1-5/16"	23/32"	6	\$179	\$208
13/16"	5526	—	I	2"	1-7/32"	1-5/16"	23/32"	6	\$180	\$209
7/8"	5528	—	II	2"	1-5/16"	1-5/16"	11/16"	6	\$180	\$209
15/16"	5530	5530H	II	2"	1-7/16"	1-7/16"	11/16"	6	\$189	\$219
1"	5532	—	II	2"	1-1/2"	1-1/2"	11/16"	6	\$190	\$220
1-1/16"	5534	5534H	II	2"	1-5/8"	1-5/8"	11/16"	6	\$195	\$226
1-1/8"	5536	5536H	III	2-5/32"	1-5/8"	1-1/2"	1-5/32"	6	\$195	\$226
1-3/16"	5538	5538H	III	2-5/32"	1-3/4"	1-1/2"	1-5/32"	6	\$200	\$232
1-1/4"	5540	5540H	III	2-5/32"	1-7/8"	1-1/2"	1-5/32"	6	\$219	\$254
1-5/16"	5542	5542H	III	2-1/4"	1-7/8"	1-1/2"	1-1/4"	6	\$225	\$261
1-3/8"	5544	—	III	2-1/4"	1-7/8"	1-19/32"	1-1/4"	6	\$230	\$267
1-7/16"	5546	5546H	III	2-13/32"	2"	1-19/32"	1-11/32"	6	\$240	\$278
1-1/2"	5548	5548H	III	2-13/32"	2"	1-19/32"	1-11/32"	6	\$275	\$319
1-9/16"	5550	5550H	III	2-1/2"	2-1/4"	1-3/4"	1-7/16"	6	\$289	\$335
1-5/8"	5552	5552H	III	2-1/2"	2-1/4"	1-3/4"	1-7/16"	1	\$305	\$354
1-11/16"	5554	5554H	III	2-11/16"	2-1/2"	1-3/4"	1-9/16"	1	\$325	\$377
1-3/4"	5556	—	III	2-11/16"	2-1/2"	1-3/4"	1-9/16"	1	\$340	\$394
1-13/16"	5558	5558H	III	2-13/16"	2-1/2"	1-3/4"	1-11/16"	1	\$349	\$405
1-7/8"	5560	5560H	III	2-13/16"	2-5/8"	1-3/4"	1-11/16"	1	\$365	\$423
2"	5564	5564H	III	2-13/16"	2-3/4"	2"	1-11/16"	1	\$415	\$481
2-1/16"	5566	—	III	2-7/8"	2-3/4"	1-7/8"	1-5/8"	1	\$499	\$579
2-1/8"	5568	—	III	3"	2-13/16"	1-7/8"	1-3/4"	1	\$509	\$590
2-3/16"	5570	—	III	3"	2-15/16"	1-7/8"	1-3/4"	1	\$530	\$615
2-1/4"	5572	—	III	3"	3"	1-7/8"	1-13/16"	1	\$579	\$672
2-5/16"	5574	—	III	3-1/16"	3-1/16"	1-15/16"	1-13/16"	1	\$620	\$719
2-3/8"	5576	—	III	3-1/16"	3-1/8"	1-15/16"	1-3/4"	1	\$635	\$737

JUEGOS DE DADOS		
	12	6
CÓDIGO	55109	55113
PIEZAS	18	14
EMPAQUE		
MAYOREO		
MAYOREO	\$4,615	\$3,700
MENUDEO	\$5,353	\$4,292

## DADOS LARGOS 6 PUNTAS CUADRO 3/4" EN PULGADAS



**DADOS LARGOS PULGADAS 3/4" 6**



TIPO II



TIPO III

### JUEGO DE DADOS

6

CÓDIGO 55111

PIEZAS 13

EMPAQUE



1

MAYOREO \$4,289

MENUDEO \$4,975

MEDIDA BOCA	DADOS INDIVIDUALES		LONGITUD	DIÁMETRO EXTERIOR DE BOCA	DIÁMETRO EXTERIOR DE CUADRO	PROFUNDIDAD ESTRÍA	EMPAQUE	MAYOREO	
	CÓDIGO	TIPO						MAYOREO	MENUDEO
7/8"	5528HL	II	3-1/2"	1-7/16"	1-7/16"	1-1/2"	6	\$275	\$319
15/16"	5530HL	II	3-1/2"	1-7/16"	1-7/16"	1-1/2"	6	\$280	\$325
1"	5532HL	II	3-1/2"	1-1/2"	1-1/2"	1-1/2"	6	\$289	\$335
1-1/16"	5534HL	II	3-1/2"	1-1/2"	1-1/2"	1-1/2"	1	\$295	\$342
1-1/8"	5536HL	II	3-1/2"	1-11/16"	1-1/2"	1-1/2"	1	\$295	\$342
1-3/16"	5538HL	III	3-1/2"	1-11/16"	1-1/2"	1-1/2"	1	\$300	\$348
1-1/4"	5540HL	III	3-1/2"	1-13/16"	1-1/2"	1-1/2"	1	\$325	\$377
1-5/16"	5542HL	III	3-1/2"	1-15/16"	1-1/2"	1-1/2"	1	\$339	\$393
1-3/8"	5544HL	III	3-1/2"	1-15/16"	1-5/8"	1-1/2"	1	\$349	\$405
1-7/16"	5546HL	III	3-1/2"	1-15/16"	1-5/8"	1-1/2"	1	\$360	\$418
1-1/2"	5548HL	III	3-1/2"	2-1/16"	1-5/8"	1-1/2"	1	\$415	\$481
1-9/16"	5550HL	III	3-1/2"	2-1/8"	1-3/4"	1-1/2"	1	\$430	\$499
1-5/8"	5552HL	III	3-1/2"	2-5/16"	1-3/4"	1-1/2"	1	\$459	\$532

## DADOS 12 Y 6 PUNTAS CUADRO 3/4" MÉTRICOS



**DADOS CORTOS MÉTRICO 3/4" 12 6 mm mm**



TIPO I



TIPO II



TIPO III

### JUEGOS DE DADOS

12

6

CÓDIGO 55205

55207

PIEZAS 17

15

EMPAQUE



1

MAYOREO \$4,100

MENUDEO \$4,756

1

\$3,630

\$4,211

MEDIDA BOCA	DADOS INDIVIDUALES		LONGITUD	DIÁMETRO EXTERIOR DE BOCA	DIÁMETRO EXTERIOR DE CUADRO	PROFUNDIDAD ESTRÍA	EMPAQUE	MAYOREO	
	CÓDIGO	TIPO						MAYOREO	MENUDEO
19 mm	5519M	5519HM	2"	1-1/4"	1-1/4"	23/32"	6	\$179	\$208
20 mm	5520M	—	2"	1-1/4"	1-1/4"	23/32"	6	\$179	\$208
21 mm	5521M	—	2"	1-1/4"	1-1/4"	11/16"	6	\$180	\$209
22 mm	5522M	5522HM	2"	1-5/16"	1-5/16"	11/16"	6	\$180	\$209
23 mm	5523M	—	2"	1-5/16"	1-5/16"	11/16"	6	\$180	\$209
24 mm	5524M	5524HM	2"	1-5/16"	1-5/16"	3/4"	6	\$189	\$219
25 mm	5525M	5525HM	2"	1-13/32"	1-13/32"	3/4"	6	\$190	\$220
26 mm	5526M	—	2"	1-13/32"	1-13/32"	3/4"	6	\$190	\$220
27 mm	5527M	5527HM	2"	1-1/2"	1-1/2"	3/4"	6	\$195	\$226
28 mm	5528M	5528HM	2"	1-1/2"	1-1/2"	13/16"	6	\$195	\$226
29 mm	5529M	—	2-1/4"	1-21/32"	1-1/2"	1-5/32"	6	\$195	\$226
30 mm	5530M	5530HM	2-1/4"	1-11/16"	1-1/2"	1-5/32"	6	\$200	\$232
31 mm	5531M	—	2-1/4"	1-3/4"	1-1/2"	1-5/32"	6	\$219	\$254
32 mm	5532M	5532HM	2-1/4"	1-13/16"	1-1/2"	1-5/32"	1	\$219	\$254
33 mm	5533M	5533HM	2-1/4"	1-7/8"	1-1/2"	1-5/32"	1	\$225	\$261
34 mm	5534M	5534HM	2-3/8"	1-7/8"	1-5/8"	1-1/4"	1	\$230	\$267
35 mm	5535M	—	2-3/8"	1-31/32"	1-5/8"	1-11/32"	1	\$230	\$267
36 mm	5536M	5536HM	2-5/8"	2"	1-5/8"	1-11/32"	1	\$275	\$319
38 mm	5538M	5538HM	2-5/8"	2-1/32"	1-5/8"	1-11/32"	1	\$275	\$319
40 mm	5540M	—	2-5/8"	2-1/4"	1-3/4"	1-7/16"	1	\$289	\$335
41 mm	5541M	5541HM	2-5/8"	2-1/4"	1-3/4"	1-7/16"	1	\$305	\$354
42 mm	5542M	—	2-5/8"	2-1/4"	1-3/4"	1-7/16"	1	\$325	\$377
44 mm	5544M	—	2-3/4"	2-1/2"	1-3/4"	1-9/16"	1	\$340	\$394
46 mm	5546M	5546HM	2-5/8"	2-1/2"	1-3/4"	1-11/16"	1	\$349	\$405
50 mm	5550M	5550HM	3"	2-3/4"	2"	1-11/16"	1	\$499	\$579
54 mm	5554M	—	3"	2-13/16"	1-7/8"	1-3/4"	1	\$509	\$590
55 mm	5555M	—	3"	2-15/16"	1-7/8"	1-13/16"	1	\$530	\$615
58 mm	5558M	—	3-1/8"	3-1/16"	15/16"	1-13/16"	1	\$620	\$719
60 mm	5560M	—	3-1/8"	3-1/8"	1-7/8"	1-15/16"	1	\$629	\$730

\*El precio de mayoreo es equivalente al precio de lista.

DADOS 12 PUNTAS CUADRO 1"

DADOS 12 PUNTAS CUADRO 1" EN PULGADAS

USO PESADO **DADOS CORTOS** **PULGADAS** 1" 12



TIPO III

GRANEL

MEDIDA BOCA	DADOS INDIVIDUALES		LONGITUD	DIÁMETRO EXTERIOR DE BOCA	DIÁMETRO EXTERIOR DE CUADRO	PROFUNDIDAD ESTRÍA		MAYOREO	MENEDEO
	12	III							
1-1/16"	5734	III	1-1/16"	1-13/16"	2"	13/16"	1	\$270	\$313
1-1/8"	5736	III	2-3/8"	1-13/16"	2"	13/16"	1	\$280	\$325
1-1/4"	5740	III	2-7/16"	1-13/16"	1-3/4"	13/16"	1	\$349	\$405
1-5/16"	5742	III	2-1/2"	1-27/32"	1-3/4"	15/16"	1	\$365	\$423
1-3/8"	5744	III	2-1/2"	1-29/32"	1-3/4"	15/16"	1	\$375	\$435
1-7/16"	5746	III	2-9/16"	2"	1-3/4"	31/32"	1	\$375	\$435
1-1/2"	5748	III	2-9/16"	2-1/8"	1-3/4"	1-3/16"	1	\$375	\$435
1-5/8"	5752	III	2-3/4"	2-1/4"	1-3/4"	1-7/32"	1	\$415	\$481
1-3/4"	5756	III	2-3/4"	1-13/16"	1-31/32"	13/16"	1	\$529	\$614
1-13/16"	5758	III	3"	2-9/16"	1-31/32"	1-3/8"	1	\$550	\$638
1-7/8"	5760	III	3"	2-21/32"	2-1/8"	1-11/32"	1	\$595	\$690
2"	5764	III	3"	2-3/4"	2-5/32"	1-11/32"	1	\$620	\$719
2-1/8"	5768	III	3-3/16"	2-15/16"	2-1/4"	1-9/16"	1	\$709	\$822
2-3/16"	5770	III	3-3/16"	2-31/32"	2-1/4"	1-5/8"	1	\$760	\$882
2-1/4"	5772	III	3-3/16"	3-1/16"	2-1/4"	1-7/16"	1	\$800	\$928
2-3/8"	5776	III	3-5/16"	3-7/32"	2-1/4"	1-5/8"	1	\$890	\$1,032
2-1/2"	5780	III	3-7/16"	3-5/16"	2-1/4"	1-5/8"	1	\$980	\$1,137
2-9/16"	5782	III	3-9/16"	3-15/32"	2-1/4"	1-5/8"	1	\$1,110	\$1,288
2-5/8"	5784	III	3-9/16"	3-1/2"	2-1/4"	2"	1	\$1,159	\$1,344
2-3/4"	5788	III	3-11/16"	3-3/4"	2-5/8"	2"	1	\$1,415	\$1,641
2-15/16"	5794	III	3-7/8"	3-15/16"	2-5/8"	2-1/8"	1	\$1,530	\$1,775
3"	5796	III	4-1/16"	4-1/32"	2-5/8"	2-1/8"	1	\$1,560	\$1,810
3-1/8"	5800	III	4-1/16"	4"	2-5/8"	2-1/4"	1	\$1,705	\$1,978
3-1/2"	5812	III	4-3/8"	4-1/32"	2-5/8"	2-1/4"	1	\$3,985	\$4,623

DADOS LARGOS 12 PUNTAS CUADRO 1" MÉTRICOS

USO PESADO **DADOS CORTOS** **MÉTRICO** 1" 12 mm



TIPO III

GRANEL

MEDIDA BOCA	DADOS INDIVIDUALES		LONGITUD	DIÁMETRO EXTERIOR DE BOCA	DIÁMETRO EXTERIOR DE CUADRO	PROFUNDIDAD ESTRÍA		MAYOREO	MENEDEO
	12	II III							
36 mm	5736M	II	2-3/4"	2"	1-3/4"	31/32"	1	\$375	\$435
41 mm	5741M	III	2-3/4"	2-1/4"	1-3/4"	1-7/32"	1	\$375	\$435
46 mm	5746M	III	3"	2-9/16"	1-31/32"	1-3/8"	1	\$529	\$614
50 mm	5750M	III	3"	2-3/4"	2-5/32"	1-11/32"	1	\$550	\$638
55 mm	5755M	III	3-1/8"	2-15/16"	2-1/4"	1-9/16"	1	\$709	\$822
60 mm	5760M	III	3-7/16"	3-1/16"	2-1/4"	1-7/16"	1	\$890	\$1,032
65 mm	5765M	III	3-9/16"	3-15/32"	2-1/4"	1-5/8"	1	\$1,110	\$1,288
70 mm	5770M	III	3-11/16"	3-3/4"	2-5/8"	2"	1	\$1,415	\$1,641
75 mm	5775M	III	3-13/16"	3-15/16"	2-5/8"	2-1/8"	1	\$1,530	\$1,775

## MATRACAS REVERSIBLES

### MATRACAS REVERSIBLES



#### USO PESADO

- Mecanismo sin tornillos, menor probabilidad de desarme accidental.
- Mayor resistencia gracias a su cuerpo forjado en acero microaleado cromo-vanadio.
- Reparación sencilla.
- Anillo de retención que hace más fácil el acceso al mecanismo
- Cumplen norma ASME B107.110 2012.



ACABADO FOSFATIZADO

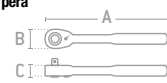

\* GRANEL

CÓDIGO	DESCRIPCIÓN	CUADRO					LONGITUD TOTAL (A)	ANCHO CABEZA (B)	ESPESOR CABEZA (C)	QUICK RELEASE	DIENTES	ÁNGULO DE RECUPERACIÓN	CABEZA	REFACCIÓN	MAYOREO	MENUDEO	
		1/4"	3/8"	1/2"	3/4"	1"											
4749H	Rubber grip	*					5"	25/32"	7/16"	✓	48	7.5°	Pera	✓	1	\$330	\$383
5249H	Rubber grip		*				7"	1-3/32"	17/32"	✓	48	7.5°	Pera	✓	1	\$415	\$481
5449H	Rubber grip			*			10-1/8"	1-17/32"	45/64"	✓	48	7.5°	Pera	✓	1	\$525	\$609
5649H*	Rubber grip				*		20"	2-17/32"	1-1/16"	✓	24	15°	Pera	✓	1	\$1,645	\$1,908
4749	Cromada	*					5"	13/16"	7/16"	✓	48	7.5°	Pera	✓	1	\$305	\$354
5249	Cromada		*				7"	1-1/16"	19/32"	✓	48	7.5°	Pera	✓	6	\$385	\$447
5449	Cromada			*			10-1/8"	1-1/2"	23/32"	✓	48	7.5°	Pera	✓	1	\$505	\$586
5649*	Cromada				*		20"	2-1/2"	1-1/16"	*	24	15°	Pera	✓	1	\$1,595	\$1,850
5649Q	Cromada				*		20"	2-17/32"	1-1/16"	✓	24	15°	Pera	✓	1	\$1,675	\$1,943
5849*	Cromada				*		26"	2-1/2"	1-1/8"	✓	24	15°	Pera	✓	1	\$2,780	\$3,225
5249B	Black		*				7"	1-7/64"	19/32"	✓	48	7.5°	Pera	✓	1	\$370	\$429
5449B	Black			*			10-1/8"	1-1/2"	45/64"	✓	48	7.5°	Pera	✓	1	\$485	\$563

### MATRACAS REVERSIBLES MANGO LARGO



#### USO PESADO

- Mango largo para mayor palanca.
- Cumplen norma ASME B107.110 2012.

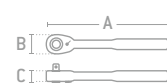

\* GRANEL

CÓDIGO	DESCRIPCIÓN	CUADRO					LONGITUD TOTAL (A)	ANCHO CABEZA (B)	ESPESOR CABEZA (C)	QUICK RELEASE	DIENTES	ÁNGULO DE RECUPERACIÓN	CABEZA	REFACCIÓN	MAYOREO	MENUDEO	
		1/4"	3/8"	1/2"	3/4"	1"											
5450	Mango largo			*			16"	1-1/2"	45/64"	✓	48	7.5°	Pera	✓	1	\$755	\$876
5850*	Mango largo				*		36"	2-31/64"	17/64"	✓	24	15°	Pera	✓	1	\$2,875	\$3,335

### MATRACAS REVERSIBLES ACODADAS



#### USO PESADO

- Protección plástica que evita rayaduras en piezas metálicas.
- Forjada en acero cromo-vanadio.
- Cumplen norma ASME B107.110 2012.

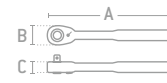

CÓDIGO	DESCRIPCIÓN	CUADRO					LONGITUD TOTAL (A)	ANCHO CABEZA (B)	ESPESOR CABEZA (C)	QUICK RELEASE	DIENTES	ÁNGULO DE RECUPERACIÓN	CABEZA	REFACCIÓN	MAYOREO	MENUDEO	
		1/4"	3/8"	1/2"	3/4"	1"											
4749G	Acodada	*					6"	7/8"	15/32"	✓	72	5°	Pera	x	1	\$335	\$389
5249G	Acodada		*				8"	1-1/8"	9/16"	✓	72	5°	Pera	x	1	\$415	\$481
5449G	Acodada			*			10"	1-1/2"	3/4"	✓	72	5°	Pera	x	1	\$549	\$637

### MATRACAS REVERSIBLES MANGO CORTO



#### USO PESADO

- Para trabajos en espacios reducidos.
- Cumplen norma ASME B107.110 2012.

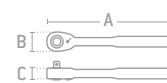

CÓDIGO	DESCRIPCIÓN	CUADRO					LONGITUD TOTAL (A)	ANCHO CABEZA (B)	ESPESOR CABEZA (C)	QUICK RELEASE	DIENTES	ÁNGULO DE RECUPERACIÓN	CABEZA	REFACCIÓN	MAYOREO	MENUDEO	
		1/4"	3/8"	1/2"	3/4"	1"											
5249S	Mango corto		*				4-11/16"	25/32"	7/16"	✓	60	6°	Pera	x	1	\$365	\$423
5449S	Mango corto			*			5-1/2"	15/16"	19/32"	✓	60	6°	Pera	x	1	\$480	\$557

### MATRACAS REVERSIBLES CABEZA REDONDA



#### USO PESADO

- Cumplen norma ASME B107.110 2012.

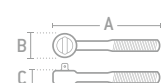

CÓDIGO	DESCRIPCIÓN	CUADRO					LONGITUD TOTAL (A)	ANCHO CABEZA (B)	ESPESOR CABEZA (C)	QUICK RELEASE	DIENTES	ÁNGULO DE RECUPERACIÓN	CABEZA	REFACCIÓN	MAYOREO	MENUDEO	
		1/4"	3/8"	1/2"	3/4"	1"											
4752A	Cromada	*					5-1/8"	29/32"	7/16"	✓	45	8°	Redonda	x	1	\$229	\$266
5252A	Cromada		*				7-3/4"	15/16"	5/8"	✓	45	8°	Redonda	✓	1	\$339	\$393
5452A	Cromada			*			10-1/8"	1-19/32"	11/16"	✓	45	8°	Redonda	✓	1	\$430	\$499



**MATRACA CABEZA ARTICULADA**

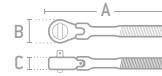

- Ideal para alcanzar tuercas en diferentes ángulos.
- Cumple norma ASME B107.110 2012.

CÓDIGO	DESCRIPCIÓN	CUADRO					LONGITUD TOTAL (A)	ANCHO CABEZA (B)	ESPESOR CABEZA (C)	QUICK RELEASE	DIENTES	ÁNGULO DE RECUPERACIÓN	CABEZA	REFACCIÓN	MAYOREO	MAYOREO	MAYOREO
		1/4"	3/8"	1/2"	3/4"	1"											
5457	Articulada			•			11-11/16"	1-15/32"	3/4"	✓	45	8°	Redonda	✓	1	\$659	\$764

**MATRACAS DOBLE CUADRO**



544952N

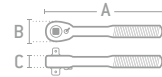

- Matraca 2 en 1.
- Cumple norma ASME B107.110 2012.

CÓDIGO	DESCRIPCIÓN	CUADRO					LONGITUD TOTAL (A)	ANCHO CABEZA (B)	ESPESOR CABEZA (C)	QUICK RELEASE	DIENTES	ÁNGULO DE RECUPERACIÓN	CABEZA	REFACCIÓN	MAYOREO	MAYOREO	MAYOREO
		1/4"	3/8"	1/2"	3/4"	1"											
524947N	Doble cuadro	•	•				7"	1-1/8"	19/32"	✓	24	15°	Pera	×	1	\$539	\$625
544952N	Doble cuadro		•	•			10-1/8"	1-1/2"	11/16"	✓	24	15°	Pera	✓	1	\$709	\$822
564958N*	Doble cuadro				•	•	20"	2-9/16"	1-1/16"	✓	24	15°	Pera	×	1	\$2,075	\$2,407

\* GRANEL

**MATRACA CROMADA MULTIPOSICIONES**

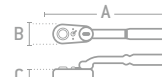
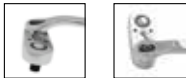

- Sistema que facilita el trabajo adaptándose a diferentes ángulos y posiciones.
- Reversible.
- Gira 360°.
- Cumple norma ASME B107.110 2012.

CÓDIGO	DESCRIPCIÓN	CUADRO					LONGITUD TOTAL (A)	ANCHO CABEZA (B)	ESPESOR CABEZA (C)	QUICK RELEASE	DIENTES	ÁNGULO DE RECUPERACIÓN	CABEZA	REFACCIÓN	MAYOREO	MAYOREO	MAYOREO
		1/4"	3/8"	1/2"	3/4"	1"											
5452FL	Multiposiciones			•			12"	1-15/32"	11/16"	✓	45	8°	Pera	×	1	\$1,009	\$1,170

**MATRACA CON CABEZA DE GOLPE**

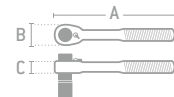

GRANEL

- Ideal para armado de estantes y anaqueles.
- Perforación para uso de correa o cadena de seguridad al utilizarse en alturas.
- Cabeza de golpe removible que reduce la vibración y distorsión al momento de generar impacto.
- Cumple norma ASME B107.110 2012.

CÓDIGO	DESCRIPCIÓN	CUADRO					BOCA	LONGITUD TOTAL (A)	ANCHO CABEZA (B)	ESPESOR CABEZA (C)	DIENTES	ÁNGULO DE RECUPERACIÓN	CABEZA	REFACCIÓN	MAYOREO	MAYOREO	MAYOREO
		1/4"	3/8"	1/2"	3/4"	1"											
5449SC	De golpe			•			7/8"	10-1/8"	1-15/32"	11/16"	24	15°	Pera	×	1	\$910	\$1,056

**MATRACA ESTRUCTURAL BLACK**



**ACABADO FOSFATIZADO**

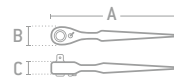

- Mango cónico para alinear objetos.
- Cumple norma ASME B107.110 2012.

CÓDIGO	DESCRIPCIÓN	CUADRO					LONGITUD TOTAL (A)	ANCHO CABEZA (B)	ESPESOR CABEZA (C)	QUICK RELEASE	DIENTES	ÁNGULO DE RECUPERACIÓN	CABEZA	REFACCIÓN	MAYOREO	MAYOREO	MAYOREO
		1/4"	3/8"	1/2"	3/4"	1"											
5449 14BL	Black			•			10-1/8"	1-1/2"	11/16"	✓	48	7.5°	Redonda	×	1	\$785	\$911

**MATRACAS TIPO PERILLA**



4749P



- Permite apretar o aflojar rápidamente tuercas y tornillos.
- Ideal para acceder a espacios reducidos.
- Cumple norma ASME B107.110 2012.

CÓDIGO	DESCRIPCIÓN	CUADRO					DIAMETRO TOTAL (A)	ESPESOR CABEZA (B)	QUICK RELEASE	DIENTES	ÁNGULO DE RECUPERACIÓN	CABEZA	REFACCIÓN	MAYOREO	MAYOREO	MAYOREO
		1/4"	3/8"	1/2"	3/4"	1"										
4749P	Perilla			•			2"	3/8"	✓	72	5°	Redonda	×	1	\$215	\$249
5249P	Perilla						2"	3/8"	✓	72	5°	Redonda	×	1	\$255	\$296
5449P	Perilla						2"	3/8"	✓	72	5°	Redonda	×	1	\$320	\$371

## REFACCIONES PARA MATRACAS REVERSIBLES

### REFACCIONES PARA MATRACAS REVERSIBLES

NUEVO

USO PESADO



CÓDIGO	PARA MODELO	MAYOREO	MENUDEO	CÓDIGO	PARA MODELO	MAYOREO	MENUDEO	CÓDIGO	PARA MODELO	MAYOREO	MENUDEO			
4749RKA	4749 y 4749H	1	\$139	\$161	5252ARK	5252A	1	\$98	\$114	544952NRK	544952N	1	\$285	\$331
4749GRK	4749G	1	\$139	\$161	5449RKA	5449, 5449H, 5449B y 5450	1	\$205	\$238	5649RK	5649H y 5649	1	\$719	\$834
5249RKA	5249, 5249H y 5249B	1	\$175	\$203	5449GRK	5449G	1	\$205	\$238	5649QRK	5649Q	1	\$755	\$876
5249GRK	5249G	1	\$175	\$203	5452ARK	5452A y 5457	1	\$150	\$174	5849RK	5849 y 5850	1	\$1,125	\$1,305

GRANEL

## ACCESORIOS PARA DADOS DE MANO

### MANGOS ARTICULADOS

NUEVO

USO PESADO



MANGO RUBBER GRIP



5265H



5265

Mango articulado cromado

ACABADO FOSFATIZADO



5468B

Mango articulado black



• Resistencia 15% mayor al diseño convencional de horquilla.

CÓDIGO	DESCRIPCIÓN	CUADRO					LONGITUD TOTAL (A)	REFACCIÓN	MAYOREO	MENUDEO	
		1/4"	3/8"	1/2"	3/4"	1"					
5265H	Rubber grip		•				7-13/16"	✓	6	\$289	\$335
5466H	Rubber grip			•			10-5/8"	✓	1	\$509	\$590
5467H	Rubber grip				•		15-3/4"	✓	1	\$520	\$603
5468H	Rubber grip					•	17-7/8"	✓	1	\$559	\$648
5668H*	Rubber grip					•	20-3/16"	✓	1	\$899	\$1,043
5868H*	Rubber grip					•	28-1/2"	✓	1	\$1,409	\$1,634
4766	Cromado	•					5-3/16"	✓	6	\$235	\$273
5265	Cromado		•				7-13/16"	✓	6	\$275	\$319

CÓDIGO	DESCRIPCIÓN	CUADRO					LONGITUD TOTAL (A)	REFACCIÓN	MAYOREO	MENUDEO	
		1/4"	3/8"	1/2"	3/4"	1"					
5466	Cromado						10-5/8"	✓	1	\$489	\$567
5467	Cromado				•		15-3/4"	✓	1	\$500	\$580
5468	Cromado					•	17-7/8"	✓	1	\$539	\$625
5668*	Cromado					•	20-3/16"	✓	1	\$865	\$1,003
5868*	Cromado					•	28-1/2"	✓	1	\$1,355	\$1,572
5468B	Black					•	17-7/8"	✓	1	\$510	\$592
5668B	Black					•	20-3/16"	✓	1	\$820	\$951
5868B	Black					•	28-1/2"	✓	1	\$1,289	\$1,495

### BARRAS CORREDIZAS

USO PESADO



5285

### BERBIQUÍS

USO PESADO



5280



GRANEL

CÓDIGO	DESCRIPCIÓN	CUADRO					LONGITUD TOTAL (A)	MAYOREO	MENUDEO	
		1/4"	3/8"	1/2"	3/4"	1"				
5280	Cromado		•				7-13/16"	1	\$429	\$498
5480	Cromado				•		10-5/8"	1	\$439	\$509

### MANGOS EN "L"

USO PESADO



5486

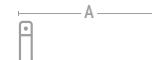

GRANEL

CÓDIGO	DESCRIPCIÓN	CUADRO					LONGITUD TOTAL (A)	MAYOREO	MENUDEO	
		1/4"	3/8"	1/2"	3/4"	1"				
4785	Cromada	•					4-1/2"	1	\$140	\$162
5285	Cromada		•				8"	1	\$175	\$203
5484	Cromada			•			9-1/2"	1	\$200	\$232
5485	Cromada				•		12-15/16"	1	\$225	\$261
*5685	Cromada					•	18"	1	\$499	\$579
*5885	Cromada					•	28-1/2"	1	\$1,055	\$1,224

CÓDIGO	DESCRIPCIÓN	CUADRO					LONGITUD TOTAL (A)	MAYOREO	MENUDEO	
		1/4"	3/8"	1/2"	3/4"	1"				
5486	Cromado				•		7-13/16"	6	\$190	\$220
5686	Cromado					•	16"	1	\$540	\$626
5886	Cromado					•	30"	1	\$910	\$1,056

## DESTORNILLADORES PARA DADOS



**4769TF**  
Destornillador flexible para dados

• Facilita el trabajo en puntos de difícil acceso.



**4768**  
Destornillador ámbar para dados

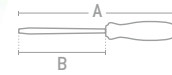

\* GRANEL

CÓDIGO	DESCRIPCIÓN	CUADRO					LONGITUD TOTAL (A)	LONGITUD EXPUESTA (B)	CUB	MAYOREO	MENUDEO
		1/4"	3/8"	1/2"	3/4"	1"					
4769TF	Flexible	•					10-13/32"	5"	1	\$225	\$261
4768*	Ámbar	•					5-3/4"	2-3/8"	6	\$95	\$110
4769*	Ámbar	•					7"	3"	6	\$100	\$116

## EXTENSIONES



**5262**



\* GRANEL

CÓDIGO	DESCRIPCIÓN	CUADRO					LONGITUD TOTAL (A)	CUB	MAYOREO	MENUDEO	CÓDIGO	DESCRIPCIÓN	CUADRO					LONGITUD TOTAL (A)	CUB	MAYOREO	MENUDEO
		1/4"	3/8"	1/2"	3/4"	1"							1/4"	3/8"	1/2"	3/4"	1"				
4760	Regular	•					3"	6	\$52	\$60	5463	Regular						10"	6	\$159	\$184
4761	Regular	•					6"	6	\$67	\$78	5460	Regular	•					2-1/2"	6	\$82	\$95
4762	Regular	•					10"	6	\$96	\$111	546420	Regular	•					20"	1	\$250	\$290
4764	Regular	•					12"	6	\$125	\$145	546424	Regular	•					24"	1	\$405	\$470
4763	Regular	•					14"	6	\$175	\$203	546430	Regular	•					30"	1	\$535	\$621
5260	Regular		•				3"	6	\$63	\$73	546436	Regular	•					36"	1	\$669	\$776
526006	Regular		•				6"	6	\$85	\$99	5660	Regular			•			4"	1	\$260	\$302
5261	Regular		•				8"	6	\$110	\$128	5661	Regular			•			8"	1	\$289	\$335
5262	Regular		•				12"	6	\$140	\$162	5663	Regular			•			16"	1	\$490	\$568
5263	Regular		•				18"	6	\$219	\$254	5861*	Regular				•		8"	1	\$1,029	\$1,194
5264	Regular		•				24"	1	\$295	\$342	5863*	Regular				•		16"	1	\$1,480	\$1,717
5461	Regular			•			5"	6	\$98	\$114											

## EXTENSIONES QUICK RELEASE



**5263QR**



\* GRANEL

• Mantiene seguro el dado y permite liberarlo de manera rápida y sencilla.

CÓDIGO	DESCRIPCIÓN	CUADRO					LONGITUD TOTAL (A)	CUB	MAYOREO	MENUDEO
		1/4"	3/8"	1/2"	3/4"	1"				
526006QR	Quick release		•				6"	6	\$130	\$151
5263QR	Quick release		•				10"	6	\$179	\$208
5461QR	Quick release			•			6"	6	\$185	\$215
5463QR	Quick release			•			10"	6	\$269	\$312

## EXTENSIONES WOBBLE



**526006W**



• Ofrece 15° de flexibilidad para acceder a lugares difíciles.

CÓDIGO	DESCRIPCIÓN	CUADRO					LONGITUD TOTAL (A)	CUB	MAYOREO	MENUDEO
		1/4"	3/8"	1/2"	3/4"	1"				
5260W	Wobble		•				3"	6	\$73	\$85
526006W	Wobble		•				6"	6	\$98	\$114

## EXTENSIONES FLEXIBLES



**4765**

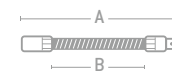

• Facilita el trabajo en puntos de difícil acceso.

CÓDIGO	DESCRIPCIÓN	CUADRO					LONGITUD TOTAL (A)	LONGITUD DEL VÁSTAGO (B)	CUB	MAYOREO	MENUDEO
		1/4"	3/8"	1/2"	3/4"	1"					
4765	Flexible		•				6"	3-3/4"	6	\$77	\$89
5268	Flexible		•				6"	5"	6	\$165	\$191

## NUDOS UNIVERSALES



USO PESADO



5270



GRANEL

• Otorga las ventajas de un mango articulado a cualquier mando fijo.

CÓDIGO	DESCRIPCIÓN	CUADRO					LONGITUD TOTAL (A) PULG	TORQUE MÁXIMO	📦	MAYOREO	MENUDEO
		1/4"	3/8"	1/2"	3/4"	1"					
4770	Universal	*					1-5/16"	250 in-lb	6	\$130	\$151
5270	Universal		*				1-15/16"	750 in-lb	6	\$149	\$173
5470	Universal			*			2-7/8"	4531 in-lb	6	\$200	\$232
5670	Universal				*		3-3/4"	4000 in-lb	1	\$1,065	\$1,235
5870	Universal					*	5-5/8"	4000 in-lb	1	\$1,549	\$1,797

## ADAPTADORES



USO PESADO



5255



5253



\* GRANEL

CÓDIGO	DESCRIPCIÓN	CUADRO					CUADRO MACHO	LONGITUD TOTAL (A)	TORQUE MÁXIMO	📦	MAYOREO	MENUDEO
		1/4"	3/8"	1/2"	3/4"	1"						
5256	Para dados	*					3/8"	1-5/32"	450 in-lb	6	\$49	\$57
5255	Para dados		*				1/4"	1-13/32"	2000 in-lb	6	\$42	\$49
5253	Para dados			*			1/2"	1"	2000 in-lb	6	\$48	\$56
5254	Para dados			*			3/8"	15/16"	2000 in-lb	6	\$68	\$79
5653	Para dados			*			3/4"	1-9/16"	4500 in-lb	6	\$119	\$138
5453	Para dados				*		1/2"	2-1/8"	14000 in-lb 14000 in-lb	1	\$139	\$161
5853	Para dados				*		1"	2-7/16"	14000 in-lb	1	\$349	\$405
5854*	Para dados					*	3/4"	2-3/4"	14000 in-lb	1	\$450	\$522

## ADAPTADOR DE PUNTAS



USO PESADO



• Permite el uso de insertos hexagonales de punta Phillips®, Torx®, planos, etc.

CÓDIGO	DESCRIPCIÓN	CUADRO					LONGITUD TOTAL (A)	TORQUE MÁXIMO	📦	MAYOREO	MENUDEO
		1/4"	3/8"	1/2"	3/4"	1"					
4771	Para puntas	*					15/16"	450 in-lb	6	\$42	\$49

## REFACCIONES PARA MANGOS ARTICULADOS

### REFACCIONES PARA MANGOS ARTICULADOS



USO PESADO



5466RK



4766RS  
5265RS  
5466RS  
5668RS  
5868RS

CÓDIGO	PARA MODELO	📦	MAYOREO	MENUDEO
5265RS	5265 y 5265H	1	\$70	\$81
5466RK	Diseño anterior: 5468H, 5468, 5467H, 5467, 5466H y 5466	1	\$83	\$96
5466RS	Diseño mejorado: 5468H, 5468, 5467H, 5467, 5466H, 5466 y 5468B	1	\$109	\$126
5668RS	Diseño mejorado: 5668H, 5668 y 5668B	1	\$175	\$203
5868RS	5869H, 5868 y 6868B	1	\$475	\$551

GRANEL

## RACKS DE ACCESORIOS

### RACKS DE ACCESORIOS



24  
PIEZAS

CÓDIGO	CANTIDAD
RACC12	1
5449	6
5468	6
5485	6
5461	6



RACC1224

12  
PIEZAS

CÓDIGO	CANTIDAD
RACC34	1
5649	4
5668	4
5686	4



RACC3412

CÓDIGO	DESCRIPCIÓN	📦	MAYOREO	MENUDEO
RACC1224	Rack con piezas y accesorios de 1/2"	1	\$8,190	\$9,500
RACC3412	Rack con piezas y accesorios de 3/4"	1	\$11,799	\$13,687

Contenido pág. 440

# CON URREA LOGRO EL MAYOR IMPACTO.

Con los dados de esta familia, siempre logro más, porque están accionados mediante mandos y accesorios que tienen acción de golpe, tales como pistolas de impacto, matracas y destornilladores neumáticos o eléctricos.

Los dados de impacto sirven para apretar o aflojar tuercas, tornillos y otros elementos de sujeción donde es necesario aplicar una mayor fuerza o presión de torque que la que se puede aplicar con accesorios de mano.

Ventajas de los dados y accesorios de impacto Urrea:

- Longitud o alcance corto (o normal) y largo.
- Bocas de 12, 8 ó 6 puntas.
- Medidas en pulgadas y en sistema métrico.
- Cuadros de mando de 1/4", 3/8", 1/2", 3/4", 1", 1-1/2" y 2-1/2".

- Las bocas de los dados cuentan con diseño Super Drive® que prolonga su vida útil y la de los tornillos y tuercas.
- Todos los dados de impacto Urrea presentan un resistente acabado fosfatizado recomendados en el caso de aplicaciones DOE (desprendimiento de objetos extraños, o FOD en inglés).
- Cumplen con normas nacionales, americanas y europeas.

[urrea.com](http://urrea.com)

Estamos mejorando constantemente nuestros productos, es por esto que la información, imagen, características y disponibilidad de los mismos pueden cambiar sin previo aviso.



## JUEGOS DE DADOS UNIVERSALES INTERCAMBIABLES CUADRO 1/2"

### JUEGO DE DADOS UNIVERSALES INTERCAMBIABLES EN PULGADAS

USO INDUSTRIAL

**PULGADAS** **UAS**  
SISTEMA DE SUJECIÓN

**9**  
PIEZAS

MEDIDA	MEDIDA	MEDIDA
7/16"	11/16"	15/16"
1/2"	3/4"	Adaptador
9/16"	13/16"	
5/8"	7/8"	



- Presentan un ángulo flexible muy amplio que permite un mejor alcance y acceso a espacios reducidos.
- Acoplamiento con sistema UAS.
- Su diseño de unión tipo bola esférica distribuye la carga de torsión de manera pareja.

CÓDIGO	PIEZAS	MAYOREO	MENUEDO
74143	9	\$3,675	\$4,263

### JUEGO DE DADOS UNIVERSALES INTERCAMBIABLES MÉTRICOS

USO INDUSTRIAL

**MÉTRICO** **UAS**  
SISTEMA DE SUJECIÓN

**9**  
PIEZAS

MEDIDA	MEDIDA	MEDIDA
13 mm	17 mm	22 mm
14 mm	18 mm	Adaptador
15 mm	19 mm	
16 mm	21 mm	



- Presentan un ángulo flexible muy amplio que permite un mejor alcance y acceso a espacios reducidos.
- Acoplamiento con sistema UAS.
- Su diseño de unión tipo bola esférica distribuye la carga de torsión de manera pareja.

CÓDIGO	PIEZAS	MAYOREO	MENUEDO
74243	9	\$3,675	\$4,263

## JUEGOS DE DADOS DE IMPACTO Y ACCESORIOS CUADRO 3/4"

### JUEGO DE DADOS DE IMPACTO LARGOS EN PULGADAS CON MANERAL DE IMPACTO 3/4"

USO PESADO

**DADOS LARGOS** **PULGADAS** **3/4"** **6**

**12**  
PIEZAS



- 25% más económico y 30% más ligero que adquirir un juego de llaves de golpe convencionales de las mismas medidas de boca.

CÓDIGO	MEDIDA	CÓDIGO	MEDIDA	CÓDIGO	MEDIDA
7512L	3/4"	7516L	1"	7520L	1-1/4"
7513L	13/16"	7517L	1-1/16"	7521L	1-5/16"
7514L	7/8"	7518L	1-1/8"	7657	Maneral
7515L	15/16"	7519L	1-3/16"	5496	Caja de metal



VIDEO



CÓDIGO	PIEZAS	MAYOREO	MENUEDO
750012LH	12	\$3,830	\$4,443

### JUEGO DE DADOS DE IMPACTO LARGOS MÉTRICOS CON MANERAL DE IMPACTO 3/4"

USO PESADO

**DADOS LARGOS** **MÉTRICO** **3/4"** **6**

**13**  
PIEZAS



- 25% más económico y 30% más ligero que adquirir un juego de llaves de golpe convencionales de las mismas medidas de boca.

CÓDIGO	MEDIDA	CÓDIGO	MEDIDA	CÓDIGO	MEDIDA
7519ML	19 mm	7524ML	24 mm	7520ML	20 mm
7521ML	21 mm	7526ML	26 mm	7525ML	25 mm
7522ML	22 mm	7527ML	27 mm	7532ML	32 mm
7523ML	23 mm	7530ML	30 mm	7657	Maneral
				5496	Caja de metal



VIDEO



CÓDIGO	PIEZAS	MAYOREO	MENUEDO
750013MLH	13	\$4,010	\$4,652

## JUEGOS DE DADOS DE IMPACTO Y ACCESORIOS CUADRO 1"

### JUEGO DE DADOS DE IMPACTO LARGOS EN PULGADAS CON MANERAL DE IMPACTO 1"

USO PESADO

**DADOS LARGOS** **PULGADAS** **1"** **6**

**14**  
PIEZAS



- 25% más económico y 30% más ligero que adquirir un juego de llaves de golpe convencionales de las mismas medidas de boca.

CÓDIGO	MEDIDA	CÓDIGO	MEDIDA	CÓDIGO	MEDIDA	CÓDIGO	MEDIDA
10022L	1-3/8"	10026L	1-5/8"	10031L	1-15/16"	10657	Maneral
10023L	1-7/16"	10028L	1-3/4"	10032L	2"	5696	Caja de metal
10024L	1-1/2"	10029L	1-13/16"	10034L	2-1/8"		
10025L	1-9/16"	10030L	1-7/8"	10035L	2-3/16"		



VIDEO



CÓDIGO	PIEZAS	MAYOREO	MENUEDO
10000LH	14	\$9,535	\$11,061

### JUEGO DE DADOS DE IMPACTO MÉTRICOS CON MANERAL DE IMPACTO 1"

USO PESADO

**DADOS CORTOS** **MÉTRICO** **1"** **6**

**14**  
PIEZAS



- 25% más económico y 30% más ligero que adquirir un juego de llaves de golpe convencionales de las mismas medidas de boca.

CÓDIGO	MEDIDA	CÓDIGO	MEDIDA	CÓDIGO	MEDIDA	CÓDIGO	MEDIDA
10024M	24 mm	10033M	33 mm	10050M	50 mm	10657	Maneral
10027M	27 mm	10036M	36 mm	10055M	55 mm	5696	Caja de metal
10030M	30 mm	10041M	41 mm	10060M	60 mm		
10032M	32 mm	10046M	46 mm	10065M	65 mm		



VIDEO



CÓDIGO	PIEZAS	MAYOREO	MENUEDO
15201H	14	\$7,795	\$9,042

**DADOS DE IMPACTO 6 PUNTAS CUADRO 1/4"**

**DADOS DE IMPACTO 6 PUNTAS CUADRO 1/4" EN PULGADAS**

**DADOS CORTOS** **PULGADAS** **CROMO-MOLIBDENO**



TIPO I

TIPO II

- Diseño super-drive disminuye esfuerzos en puntas de tuercas y tornillos sin dañarlos.
- Recubrimiento fosfatado.
- Exceden la norma ASME B107.110.2012 Y DIN3124

JUEGO DE DADOS		
CÓDIGO	69106	
PIEZAS	10	
EMPAQUE		
	1	
	MAYOREO	\$299
	MAYOREO	MENUDEO
		\$347

MEDIDA BOCA	DADOS INDIVIDUALES		LONGITUD	DIÁMETRO EXTERIOR DE BOCA	DIÁMETRO EXTERIOR DE CUADRO	PROFUNDIDAD ESTRÍA				
								MAYOREO	MENUDEO	
3/16"	6906H	I	15/16"	5/16"	1/2"	1/8"	6	\$30	\$35	•
1/4"	6908H	I	15/16"	3/8"	1/2"	1/8"	6	\$30	\$35	•
9/32"	6909H	I	15/16"	7/16"	1/2"	1/8"	6	\$30	\$35	•
5/16"	6910H	I	15/16"	7/16"	1/2"	1/8"	6	\$30	\$35	•
11/32"	6911H	II	15/16"	1/2"	1/2"	3/16"	6	\$30	\$35	•
3/8"	6912H	II	15/16"	9/16"	9/16"	3/16"	6	\$30	\$35	•
7/16"	6914H	II	15/16"	5/8"	5/8"	1/4"	6	\$30	\$35	•
1/2"	6916H	II	15/16"	3/4"	3/4"	1/4"	6	\$31	\$36	•
9/16"	6918H	II	15/16"	3/4"	3/4"	1/4"	6	\$35	\$41	•
5/8"	6920H	II	15/16"	13/16"	13/16"	1/4"	6	\$37	\$43	•

**DADOS DE IMPACTO LARGOS 6 PUNTAS CUADRO 1/4" EN PULGADAS**

**DADOS LARGOS** **PULGADAS** **CROMO-MOLIBDENO**



TIPO I

MEDIDA BOCA	DADOS INDIVIDUALES		LONGITUD	DIÁMETRO EXTERIOR DE BOCA	DIÁMETRO EXTERIOR DE CUADRO	PROFUNDIDAD ESTRÍA		MAYOREO	MENUDEO
3/16"	6506H	I	2"	5/16"	1/2"	1/8"	6	\$47	\$55
1/4"	6508H	I	2"	3/8"	1/2"	1/8"	6	\$47	\$55
5/16"	6510H	I	2"	7/16"	1/2"	1/8"	6	\$47	\$55
11/32"	6511H	I	2"	1/2"	1/2"	1/8"	6	\$47	\$55

## DADOS DE IMPACTO 6 PUNTAS CUADRO 1/4" MÉTRICOS

**DADOS CORTOS** **MÉTRICO** **mm** **1/4"** **6** **CROMO-MOLIBDENO**

USO PESADO



TIPO I

TIPO II

JUEGO DE DADOS	
<b>6</b>	
<b>CÓDIGO</b>	<b>69206</b>
<b>PIEZAS</b>	<b>13</b>
<b>EMPAQUE</b>	
	1
<b>MAYOREO</b>	<b>\$400</b>
<b>MAYOREO</b>	<b>\$464</b>
<b>MENUDEO</b>	

MEDIDA BOCA	DADOS INDIVIDUALES		LONGITUD	DIÁMETRO EXTERIOR DE BOCA	DIÁMETRO EXTERIOR DE CUADRO	PROFUNDIDAD ESTRÍA	CUB	MAYOREO		MAYOREO	MENUDEO
	<b>6</b>	TIPO						MAYOREO	MENUDEO		
4 mm	<b>6904M</b>	I	15/16"	1/4"	1/2"	1/8"	6	\$30	\$35		•
5 mm	<b>6905M</b>	I	15/16"	5/16"	1/2"	1/8"	6	\$30	\$35		•
5.5 mm	<b>69055M</b>	I	15/16"	5/16"	1/2"	1/8"	6	\$30	\$35		•
6 mm	<b>6906M</b>	I	15/16"	3/8"	1/2"	1/8"	6	\$30	\$35		•
7 mm	<b>6907M</b>	I	15/16"	3/8"	1/2"	1/8"	6	\$30	\$35		•
8 mm	<b>6908M</b>	I	15/16"	1/2"	1/2"	1/8"	6	\$30	\$35		•
9 mm	<b>6909M</b>	II	15/16"	1/2"	1/2"	1/8"	6	\$30	\$35		•
10 mm	<b>6910M</b>	II	15/16"	9/16"	9/16"	1/8"	6	\$35	\$41		•
11 mm	<b>6911M</b>	II	15/16"	5/8"	5/8"	3/16"	6	\$35	\$41		•
12 mm	<b>6912M</b>	II	15/16"	11/16"	11/16"	3/16"	6	\$35	\$41		•
13 mm	<b>6913M</b>	II	15/16"	11/16"	11/16"	3/16"	6	\$35	\$41		•
14 mm	<b>6914M</b>	II	15/16"	3/4"	3/4"	1/4"	6	\$35	\$41		•
15 mm	<b>6915M</b>	II	15/16"	13/16"	13/16"	1/4"	6	\$37	\$43		•

## DADOS DE IMPACTO LARGOS 6 PUNTAS CUADRO 1/4" MÉTRICOS

**DADOS LARGOS** **MÉTRICO** **mm** **1/4"** **6** **CROMO-MOLIBDENO**

USO PESADO



TIPO I

TIPO II

JUEGO DE DADOS	
<b>6</b>	
<b>CÓDIGO</b>	<b>69212</b>
<b>PIEZAS</b>	<b>11</b>
<b>EMPAQUE</b>	
	1
<b>MAYOREO</b>	<b>\$510</b>
<b>MAYOREO</b>	<b>\$592</b>
<b>MENUDEO</b>	

MEDIDA BOCA	DADOS INDIVIDUALES		LONGITUD	DIÁMETRO EXTERIOR DE BOCA	DIÁMETRO EXTERIOR DE CUADRO	PROFUNDIDAD ESTRÍA	CUB	MAYOREO		MAYOREO	MENUDEO
	<b>6</b>	TIPO						MAYOREO	MENUDEO		
5 mm	<b>6505HM</b>	I	2"	5/16"	1/2"	1/8"	6	\$45	\$52		•
6 mm	<b>6506HM</b>	I	2"	3/8"	1/2"	1/8"	6	\$45	\$52		•
7 mm	<b>6507HM</b>	I	2"	7/16"	1/2"	1/8"	6	\$45	\$52		•
8 mm	<b>6508HM</b>	I	2"	7/16"	1/2"	1/8"	6	\$45	\$52		•
9 mm	<b>6509HM</b>	II	2"	9/16"	9/16"	3/16"	6	\$45	\$52		•
10 mm	<b>6510HM</b>	II	2"	1/2"	1/2"	3/16"	6	\$52	\$60		•
11 mm	<b>6511HM</b>	II	2"	5/8"	5/8"	1/4"	6	\$52	\$60		•
12 mm	<b>6512HM</b>	II	2"	11/16"	11/16"	1/4"	6	\$52	\$60		•
13 mm	<b>6513HM</b>	II	2"	3/4"	3/4"	1/4"	6	\$52	\$60		•
14 mm	<b>6514HM</b>	II	2"	3/4"	3/4"	5/16"	6	\$53	\$61		•
15 mm	<b>6515HM</b>	II	2"	13/16"	13/16"	5/16"	6	\$53	\$61		•



**DADOS DE IMPACTO 12 Y 6 PUNTAS CUADRO 3/8"**

**DADOS DE IMPACTO 12 Y 6 PUNTAS CUADRO 3/8" EN PULGADAS**

**DADOS CORTOS** **PULGADAS** **12** **6** **3/8"** **12** **6** **CROMO-MOLIBDENO**



TIPO I

TIPO II

**JUEGO DE DADOS**

	<b>6</b>	
<b>CÓDIGO</b>	<b>72102</b>	
<b>PIEZAS</b>	<b>9</b>	
<b>EMPAQUE</b>		
	1	
	<b>\$299</b>	
	<b>\$347</b>	
	<b>MAYOREO</b>	<b>MENUDEO</b>
	<b>\$30</b>	<b>\$35</b>
	<b>\$30</b>	<b>\$35</b>
	<b>\$30</b>	<b>\$35</b>
	<b>\$30</b>	<b>\$35</b>
	<b>\$33</b>	<b>\$38</b>
	<b>\$33</b>	<b>\$38</b>
	<b>\$38</b>	<b>\$44</b>
	<b>\$42</b>	<b>\$49</b>
	<b>\$47</b>	<b>\$55</b>
	<b>\$55</b>	<b>\$64</b>

MEDIDA BOCA	DADOS INDIVIDUALES			LONGITUD	DIÁMETRO EXTERIOR DE BOCA	DIÁMETRO EXTERIOR DE CUADRO	PROFUNDIDAD ESTRÍA	PIEZAS	MAYOREO	
	12	6	TIPO						MAYOREO	MENUDEO
1/4"	7208	7208H	I	1-3/16"	7/16"	3/4"	1/8"	6	\$30	\$35
9/32"	—	7209H	I	1-3/16"	1/2"	3/4"	1/8"	6	\$30	\$35
5/16"	7210	7210H	I	1-3/16"	1/2"	3/4"	1/8"	6	\$30	\$35
3/8"	7212	7212H	I	1-3/16"	9/16"	3/4"	1/4"	6	\$30	\$35
7/16"	7214	7214H	I	1-3/16"	11/16"	3/4"	1/4"	6	\$30	\$35
1/2"	7216	7216H	II	1-3/16"	3/4"	3/4"	1/4"	6	\$33	\$38
9/16"	7218	7218H	II	1-3/16"	3/4"	3/4"	1/4"	6	\$33	\$38
5/8"	7220	7220H	II	1-3/16"	15/16"	15/16"	1/4"	6	\$38	\$44
11/16"	7222	7222H	II	1-3/16"	15/16"	15/16"	5/16"	6	\$42	\$49
3/4"	7224	7224H	II	1-3/16"	1"	1"	3/8"	6	\$47	\$55
7/8"	7228	—	II	1-3/16"	1-3/16"	1-3/16"	3/5"	6	\$55	\$64

**DADOS DE IMPACTO LARGOS 12 Y 6 PUNTAS CUADRO 3/8" EN PULGADAS**

**DADOS LARGOS** **PULGADAS** **12** **6** **3/8"** **12** **6** **CROMO-MOLIBDENO**



TIPO I

TIPO II

**JUEGOS DE DADOS**

	<b>12</b>	<b>6</b>
<b>CÓDIGO</b>	<b>72103</b>	<b>72112</b>
<b>PIEZAS</b>	<b>8</b>	<b>8</b>
<b>EMPAQUE</b>		
	1	1
	<b>\$435</b>	
	<b>\$505</b>	
	<b>MAYOREO</b>	<b>MENUDEO</b>
	<b>\$49</b>	<b>\$57</b>
	<b>\$49</b>	<b>\$57</b>
	<b>\$49</b>	<b>\$57</b>
	<b>\$53</b>	<b>\$61</b>
	<b>\$53</b>	<b>\$61</b>
	<b>\$61</b>	<b>\$71</b>
	<b>\$67</b>	<b>\$78</b>
	<b>\$76</b>	<b>\$88</b>

MEDIDA BOCA	DADOS INDIVIDUALES			LONGITUD	DIÁMETRO EXTERIOR DE BOCA	DIÁMETRO EXTERIOR DE CUADRO	PROFUNDIDAD ESTRÍA	PIEZAS	MAYOREO	
	12	6	TIPO						MAYOREO	MENUDEO
5/16"	7710	7710H	I	2-1/2"	1/2"	3/4"	1/8"	6	\$49	\$57
3/8"	7712	7712H	I	2-1/2"	9/16"	3/4"	1/8"	6	\$49	\$57
7/16"	7714	7714H	I	2-1/2"	11/16"	3/4"	3/16"	6	\$49	\$57
1/2"	7716	7716H	II	2-1/2"	3/4"	3/4"	3/16"	6	\$53	\$61
9/16"	7718	7718H	II	2-1/2"	15/16"	15/16"	1/4"	6	\$53	\$61
5/8"	7720	7720H	II	2-1/2"	15/16"	15/16"	1/4"	6	\$61	\$71
11/16"	7722	7722H	II	2-1/2"	1"	1"	5/16"	6	\$67	\$78
3/4"	7724	7724H	II	2-1/2"	1"	1"	5/16"	6	\$76	\$88

## DADOS DE IMPACTO 6 PUNTAS CUADRO 3/8"

### DADOS DE IMPACTO 6 PUNTAS CUADRO 3/8" MÉTRICOS



TIPO I



TIPO II

JUEGO DE DADOS	
<b>6</b>	
CÓDIGO	72202
PIEZAS	11
EMPAQUE	
	1

MEDIDA BOCA	DADOS INDIVIDUALES		LONGITUD	DIÁMETRO EXTERIOR DE BOCA	DIÁMETRO EXTERIOR DE CUADRO	PROFUNDIDAD ESTRÍA	EMPAQUE	MAYOREO		MENUDEO
	CÓDIGO	TIPO						MAYOREO	MENUDEO	
8 mm	7208M	I	1-3/16"	1/2"	3/4"	1/8"	6	\$30	\$35	•
9 mm	7209M	I	1-3/16"	9/16"	3/4"	1/8"	6	\$30	\$35	•
10 mm	7210M	I	1-3/16"	5/8"	3/4"	1/8"	6	\$30	\$35	•
11 mm	7211M	I	1-3/16"	11/16"	3/4"	1/4"	6	\$30	\$35	•
12 mm	7212M	II	1-3/16"	3/4"	3/4"	1/4"	6	\$31	\$36	•
13 mm	7213M	II	1-3/16"	3/4"	3/4"	1/4"	6	\$33	\$38	•
14 mm	7214M	II	1-3/16"	3/4"	3/4"	1/4"	6	\$33	\$38	•
15 mm	7215M	II	1-3/16"	7/8"	7/8"	1/4"	6	\$38	\$44	•
16 mm	7216M	II	1-3/16"	15/16"	15/16"	1/4"	6	\$38	\$44	•
17 mm	7217M	II	1-3/16"	15/16"	15/16"	1/4"	6	\$42	\$49	•
18 mm	7218M	II	1-3/16"	1"	1"	5/16"	6	\$42	\$49	•
19 mm	7219M	II	1-3/16"	1"	1"	3/8"	6	\$45	\$52	•

### DADOS DE IMPACTO LARGOS 6 PUNTAS CUADRO 3/8" MÉTRICOS



TIPO I



TIPO II

JUEGOS DE DADOS	
<b>6</b>	<b>6</b>
CÓDIGO	72216      72212
PIEZAS	17      11
EMPAQUE	
	1      1

MEDIDA BOCA	DADOS INDIVIDUALES		LONGITUD	DIÁMETRO EXTERIOR DE BOCA	DIÁMETRO EXTERIOR DE CUADRO	PROFUNDIDAD ESTRÍA	EMPAQUE	MAYOREO		MENUDEO
	CÓDIGO	TIPO						MAYOREO	MENUDEO	
7 mm	7007M	I	2-9/16"	7/16"	3/4"	1/8"	6	\$45	\$52	•
8 mm	7008M	I	2-9/16"	1/2"	3/4"	1/8"	6	\$45	\$52	•
9 mm	7009M	I	2-9/16"	9/16"	3/4"	1/8"	6	\$45	\$52	•
10 mm	7010M	I	2-9/16"	9/16"	3/4"	1/8"	6	\$45	\$52	•
11 mm	7011M	I	2-9/16"	11/16"	3/4"	1/4"	6	\$45	\$52	•
12 mm	7012M	II	2-9/16"	3/4"	3/4"	1/4"	6	\$47	\$55	•
13 mm	7013M	II	2-9/16"	3/4"	3/4"	1/4"	6	\$49	\$57	•
14 mm	7014M	II	2-9/16"	3/4"	3/4"	1/4"	6	\$49	\$57	•
15 mm	7015M	II	2-9/16"	7/8"	7/8"	1/4"	6	\$57	\$66	•
16 mm	7016M	II	2-9/16"	15/16"	15/16"	1/4"	6	\$57	\$66	•
17 mm	7017M	II	2-9/16"	15/16"	15/16"	1/4"	6	\$63	\$73	•
18 mm	7018M	II	2-9/16"	1"	1"	5/16"	6	\$67	\$78	•
19 mm	7019M	II	2-9/16"	1"	1"	3/8"	6	\$71	\$82	•
21 mm	7021M	II	2-9/16"	1-1/8"	1-1/8"	3/8"	6	\$82	\$95	•
22 mm	7022M	II	2-9/16"	1-1/8"	1-1/8"	3/8"	6	\$85	\$99	•
23 mm	7023M	II	2-9/16"	1-3/16"	1-3/16"	3/8"	6	\$98	\$114	•
24 mm	7024M	II	2-9/16"	1-1/4"	1-1/4"	3/8"	6	\$105	\$122	•

# DADOS DE IMPACTO CON IMÁN 6 PUNTAS CUADRO 3/8"

Imán retráctil que permite al tornillo o perno insertarse en el cuerpo del dado mientras la tuerca se va enroscando.



Imán cilíndrico que mantiene el sujetador en posición, incluso cuando se trabaja hacia abajo.

DADOS Y ACCESORIOS DE IMPACTO

## DADOS DE IMPACTO CON IMÁN CUADRO 3/8" EN PULGADAS

USO PESADO **DADOS CORTOS** **PULGADAS** **3/8"** **6** **U** IMÁN **CROMO-MOLIBDENO**



DADOS INDIVIDUALES		TIPO	LONGITUD	DIÁMETRO EXTERIOR DE BOCA	DIÁMETRO EXTERIOR DE CUADRO	PROFUNDIDAD ESTRÍA	MAYOREO	MENUDEO
MEDIDA BOCA	CÓDIGO							
3/8"	7212HM	I	1-3/16"	9/16"	3/4"	5/32"	6	\$94 \$109
7/16"	7214HM	I	1-3/16"	11/16"	3/4"	3/16"	6	\$94 \$109
1/2"	7216HM	II	1-3/16"	3/4"	3/4"	3/16"	6	\$100 \$116

## DADOS DE IMPACTO LARGOS CON IMÁN CUADRO 3/8" EN PULGADAS

USO PESADO **DADOS LARGOS** **PULGADAS** **3/8"** **6** **U** IMÁN **CROMO-MOLIBDENO**



DADOS INDIVIDUALES		TIPO	LONGITUD	DIÁMETRO EXTERIOR DE BOCA	DIÁMETRO EXTERIOR DE CUADRO	PROFUNDIDAD ESTRÍA	MAYOREO	MENUDEO
MEDIDA BOCA	CÓDIGO							
3/8"	7712HM	I	2-3/16"	9/16"	3/4"	1/2"	6	\$189 \$219
7/16"	7714HM	I	2-3/16"	11/16"	3/4"	15/16"	6	\$189 \$219
1/2"	7716HM	II	2-3/16"	3/4"	3/4"	15/16"	6	\$190 \$220

## DADOS DE IMPACTO CON IMÁN CUADRO 3/8" MÉTRICOS

USO PESADO **DADOS CORTOS** **MÉTRICO** **3/8"** **6** **U** IMÁN **CROMO-MOLIBDENO**



DADOS INDIVIDUALES		TIPO	LONGITUD	DIÁMETRO EXTERIOR DE BOCA	DIÁMETRO EXTERIOR DE CUADRO	PROFUNDIDAD ESTRÍA	MAYOREO	MENUDEO
MEDIDA BOCA	CÓDIGO							
10 mm	7210MHM	I	1-3/16"	9/16"	3/4"	5/32"	6	\$99 \$115
13 mm	7213MHM	II	1-3/16"	3/4"	3/4"	3/16"	6	\$115 \$133

## DADOS DE IMPACTO LARGOS CON IMÁN CUADRO 3/8" MÉTRICOS

USO PESADO **DADOS LARGOS** **MÉTRICO** **3/8"** **6** **U** IMÁN **CROMO-MOLIBDENO**



DADOS INDIVIDUALES		TIPO	LONGITUD	DIÁMETRO EXTERIOR DE BOCA	DIÁMETRO EXTERIOR DE CUADRO	PROFUNDIDAD ESTRÍA	MAYOREO	MENUDEO
MEDIDA BOCA	CÓDIGO							
10 mm	7010MHM	I	2-1/2"	9/16"	3/4"	1/2"	6	\$200 \$232
13 mm	7013MHM	II	2-1/2"	3/4"	3/4"	15/16"	6	\$219 \$254

## DADOS DE IMPACTO CON PUNTA TORX® CUADRO 3/8"

### DADOS DE IMPACTO CON PUNTA TORX® CUADRO 3/8"

USO PESADO

DADOS Y ACCESORIOS DE IMPACTO



729020W

DADOS INDIVIDUALES		DADOS INDIVIDUALES				CÓDIGO	MAYOREO	MENUDEO	JUEGO DE DADOS	
MEDIDA BOCA	CÓDIGO	LONGITUD TOTAL	LONGITUD DE PUNTA	LONGITUD EXPUESTA	DIÁMETRO EXTERIOR DE CUADRO				MAYOREO	MENUDEO
T10	729010W	2"	5/8"	1-5/16"	3/4"	6	\$115	\$133	72900W	9
T15	729015W	2"	5/8"	1-5/16"	3/4"	6	\$115	\$133		
T20	729020W	2"	5/8"	1-5/16"	3/4"	6	\$115	\$133		
T25	729025W	2"	5/8"	1-5/16"	3/4"	6	\$115	\$133		
T27	729027W	2"	5/8"	1-5/16"	3/4"	6	\$115	\$133		
T30	729030W	2"	5/8"	1-5/16"	3/4"	6	\$115	\$133		
T40	729040W	2"	5/8"	1-5/16"	3/4"	6	\$115	\$133		
T45	729045W	2"	5/8"	1-5/16"	3/4"	6	\$115	\$133		
T50	729050W	2"	5/8"	1-5/16"	3/4"	6	\$115	\$133		

## DADOS DE IMPACTO CON PUNTA HEXAGONAL CUADRO 3/8"

### DADOS DE IMPACTO CON PUNTA HEXAGONAL CUADRO 3/8" EN PULGADAS

USO PESADO



7290-1/4

DADOS INDIVIDUALES		DADOS INDIVIDUALES				CÓDIGO	MAYOREO	MENUDEO
MEDIDA BOCA	CÓDIGO	LONGITUD TOTAL	LONGITUD DE PUNTA	LONGITUD EXPUESTA	DIÁMETRO EXTERIOR DE CUADRO			
5/32"	7290-5/32	2"	5/8"	1-5/16"	3/4"	6	\$110	\$128
1/4"	7290-1/4	2"	5/8"	1-5/16"	3/4"	6	\$110	\$128
5/16"	7290-5/16	2"	5/8"	1-5/16"	3/4"	6	\$110	\$128
3/8"	7290-3/8	2"	5/8"	1-5/16"	3/4"	6	\$110	\$128
1/2"	7290-1/2	2"	5/8"	1-5/16"	3/4"	6	\$110	\$128

### DADOS DE IMPACTO CON PUNTA HEXAGONAL CUADRO 3/8" MÉTRICOS

USO PESADO



7290-6M

DADOS INDIVIDUALES		DADOS INDIVIDUALES				CÓDIGO	MAYOREO	MENUDEO
MEDIDA BOCA	CÓDIGO	LONGITUD TOTAL	LONGITUD DE PUNTA	LONGITUD EXPUESTA	DIÁMETRO EXTERIOR DE CUADRO			
5 mm	7290-5M	2"	5/8"	1-5/16"	3/4"	6	\$110	\$128
6 mm	7290-6M	2"	5/8"	1-5/16"	3/4"	6	\$110	\$128
8 mm	7290-8M	2"	5/8"	1-5/16"	3/4"	6	\$110	\$128

**DADOS DE IMPACTO 12 PUNTAS CUADRO 1/2"**

**DADOS DE IMPACTO 12 PUNTAS CUADRO 1/2" EN PULGADAS**



TIPO I



TIPO II



TIPO III

JUEGO DE DADOS	
12	
CÓDIGO	74101
PIEZAS	11
EMPAQUE	
	1
MAYOREO	
	\$779
MENUDEO	
	\$904

MEDIDA BOCA	DADOS INDIVIDUALES		LONGITUD	DIÁMETRO EXTERIOR DE BOCA	DIÁMETRO EXTERIOR DE CUADRO	PROFUNDIDAD ESTRÍA	MAYOREO	MENUDEO
	12	TIPO						
3/8"	7412	I	1-1/2"	5/8"	7/8"	9/16"	\$59	\$68
7/16"	7414	I	1-1/2"	11/16"	7/8"	9/16"	\$59	\$68
1/2"	7416	I	1-1/2"	13/16"	15/16"	9/16"	\$59	\$68
9/16"	7418	I	1-1/2"	7/8"	15/16"	9/16"	\$59	\$68
5/8"	7420	II	1-1/2"	1"	1"	9/16"	\$60	\$70
11/16"	7422	II	1-1/2"	1-1/8"	1-1/8"	9/16"	\$62	\$72
3/4"	7424	II	1-1/2"	1-1/8"	1-1/8"	9/16"	\$62	\$72
13/16"	7426	II	1-1/2"	1-3/16"	1-3/16"	9/16"	\$74	\$86
7/8"	7428	II	1-1/2"	1-3/8"	1-3/8"	9/16"	\$78	\$90
15/16"	7430	II	1-1/2"	1-3/8"	1-3/8"	9/16"	\$86	\$100
1"	7432	II	1-1/2"	1-7/16"	1-7/16"	9/16"	\$93	\$108
1-1/16"	7434	II	1-13/16"	1-1/2"	1-1/2"	11/16"	\$105	\$122
1-1/8"	7436	III	1-13/16"	1-9/16"	1-9/16"	3/4"	\$115	\$133
1-3/16"	7438	III	1-7/8"	1-3/4"	1-1/2"	15/16"	\$129	\$150
1-1/4"	7440	III	1-7/8"	1-3/4"	1-1/2"	15/16"	\$130	\$151
1-5/16"	7442	III	1-7/8"	1-15/16"	1-1/2"	15/16"	\$190	\$220
1-3/8"	7444	III	1-7/8"	1-15/16"	1-1/2"	15/16"	\$210	\$244
1-7/16"	7446	III	2-3/16"	2"	1-1/2"	15/16"	\$220	\$255
1-1/2"	7448	III	2-3/16"	2"	1-1/2"	15/16"	\$235	\$273

**DADOS DE IMPACTO LARGOS 12 PUNTAS CUADRO 1/2" EN PULGADAS**



TIPO I



TIPO II



TIPO III

JUEGO DE DADOS	
12	
CÓDIGO	74103
PIEZAS	13
EMPAQUE	
	1
MAYOREO	
	\$1,550
MENUDEO	
	\$1,798

MEDIDA BOCA	DADOS INDIVIDUALES		LONGITUD	DIÁMETRO EXTERIOR DE BOCA	DIÁMETRO EXTERIOR DE CUADRO	PROFUNDIDAD ESTRÍA	MAYOREO	MENUDEO
	12	TIPO						
3/8"	7312	7312	3-1/4"	5/8"	13/16"	9/16"	\$88	\$102
7/16"	7314	7314	3-1/4"	11/16"	13/16"	9/16"	\$88	\$102
1/2"	7316	7316	3-1/4"	13/16"	13/16"	9/16"	\$88	\$102
9/16"	7318	7318	3-1/4"	7/8"	15/16"	15/16"	\$88	\$102
5/8"	7320	7320	3-1/4"	15/16"	15/16"	15/16"	\$90	\$104
11/16"	7322	7322	3-1/4"	1"	1"	15/16"	\$94	\$109
3/4"	7324	7328	3-1/4"	1-3/16"	1-3/16"	15/16"	\$105	\$122
13/16"	7326	7330	3-1/4"	1-1/4"	1-1/4"	15/16"	\$115	\$133
7/8"	7328	7332	3-1/4"	1-1/4"	1-1/4"	15/16"	\$125	\$145
15/16"	7330	7334	3-1/2"	1-5/16"	1-5/16"	15/16"	\$140	\$162
1"	7332	7336	3-1/2"	1-3/8"	1-3/8"	15/16"	\$159	\$184
1-1/16"	7334	7338	3-1/2"	1-1/2"	1-1/2"	15/16"	\$179	\$208
1-1/8"	7336	7340	3-1/2"	1-9/16"	1-1/2"	15/16"	\$195	\$226
1-3/16"	7338	7342	3-3/16"	1-5/8"	1-1/2"	1-1/2"	\$220	\$255
1-1/4"	7340	7344	3-3/16"	1-3/4"	1-1/2"	1-1/2"	\$225	\$261
1-5/16"	7342	7346	3-3/16"	1-15/16"	1-1/2"	1-1/2"	\$260	\$302
1-3/8"	7344	7348	3-3/16"	1-15/16"	1-1/2"	1-1/2"	\$275	\$319
1-7/16"	7346	74201	3-3/16"	1-15/16"	1-1/2"	1-1/2"	\$285	\$331
1-1/2"	7348	III	3-3/16"	2-1/4"	1-1/2"	1-1/2"	\$375	\$435

DADOS Y ACCESORIOS DE IMPACTO

## DADOS DE IMPACTO 12 PUNTAS CUADRO 1/2" MÉTRICOS

USO PESADO **DADOS CORTOS** **MÉTRICO** **CROMO-MOLIBDENO**



TIPO I

TIPO II

JUEGO DE DADOS

**12**

CÓDIGO **74201**

PIEZAS **15**

EMPAQUE

1

MAYOREO **\$1,000**  
MENUDEO **\$1,160**

MEDIDA BOCA	DADOS INDIVIDUALES		LONGITUD	DIÁMETRO EXTERIOR DE BOCA	DIÁMETRO EXTERIOR DE CUADRO	PROFUNDIDAD ESTRÍA		MAYOREO		MENUDEO
	CÓDIGO	TIPO						MAYOREO	MENUDEO	
10 mm	7410MT	I	1-1/2"	5/8"	7/8"	5/8"	6	\$56	\$65	•
11 mm	7411MT	I	1-1/2"	11/16"	7/8"	5/8"	6	\$56	\$65	•
12 mm	7412MT	I	1-1/2"	13/16"	15/16"	5/8"	6	\$56	\$65	•
13 mm	7413MT	I	1-1/2"	7/8"	15/16"	5/8"	6	\$56	\$65	•
14 mm	7414MT	I	1-1/2"	7/8"	15/16"	5/8"	6	\$56	\$65	•
15 mm	7415MT	I	1-1/2"	1"	1"	5/8"	6	\$56	\$65	•
16 mm	7416MT	II	1-1/2"	1"	1"	5/8"	6	\$57	\$66	•
17 mm	7417MT	II	1-1/2"	1-1/8"	1-1/8"	5/8"	6	\$60	\$70	•
18 mm	7418MT	II	1-1/2"	1-1/8"	1-1/8"	5/8"	6	\$60	\$70	•
19 mm	7419MT	II	1-1/2"	1-1/8"	1-1/8"	5/8"	6	\$66	\$77	•
20 mm	7420MT	II	1-1/2"	1-5/16"	1-5/16"	5/8"	6	\$72	\$84	•
21 mm	7421MT	II	1-1/2"	1-5/16"	1-5/16"	5/8"	6	\$74	\$86	•
22 mm	7422MT	II	1-1/2"	1-5/16"	1-5/16"	5/8"	6	\$75	\$87	•
23 mm	7423MT	II	1-1/2"	1-3/8"	1-3/8"	5/8"	6	\$81	\$94	•
24 mm	7424MT	II	1-1/2"	1-3/8"	1-3/8"	5/8"	6	\$86	\$100	•

## DADOS DE IMPACTO LARGOS 12 PUNTAS CUADRO 1/2" MÉTRICOS

USO PESADO **DADOS LARGOS** **MÉTRICO** **CROMO-MOLIBDENO**



TIPO I

TIPO II

TIPO III

JUEGO DE DADOS

**12**

CÓDIGO **74203**

PIEZAS **15**

EMPAQUE

1

MAYOREO **\$1,615**  
MENUDEO **\$1,873**

MEDIDA BOCA	DADOS INDIVIDUALES		LONGITUD	DIÁMETRO EXTERIOR DE BOCA	DIÁMETRO EXTERIOR DE CUADRO	PROFUNDIDAD ESTRÍA		MAYOREO		MENUDEO
	CÓDIGO	TIPO						MAYOREO	MENUDEO	
10 mm	7310MT	I	3-1/4"	11/16"	15/16"	1/2"	1	\$92	\$107	•
11 mm	7311MT	I	3-1/4"	3/4"	15/16"	1/2"	1	\$92	\$107	•
12 mm	7312MT	I	3-1/4"	13/16"	15/16"	1/2"	1	\$92	\$107	•
13 mm	7313MT	I	3-1/4"	13/16"	15/16"	1/2"	1	\$92	\$107	•
14 mm	7314MT	I	3-1/4"	7/8"	15/16"	1/2"	1	\$92	\$107	•
15 mm	7315MT	II	3-1/4"	15/16"	15/16"	1/2"	1	\$92	\$107	•
16 mm	7316MT	II	3-1/4"	15/16"	15/16"	1/2"	1	\$96	\$111	•
17 mm	7317MT	II	3-1/4"	1-1/16"	1-1/16"	1/2"	1	\$99	\$115	•
18 mm	7318MT	II	3-1/4"	1-1/16"	1-1/16"	1/2"	1	\$99	\$115	•
19 mm	7319MT	II	3-1/4"	1-3/16"	1-3/16"	1/2"	1	\$110	\$128	•
20 mm	7320MT	II	3-1/4"	1-3/16"	1-3/16"	1/2"	1	\$119	\$138	•
21 mm	7321MT	II	3-1/4"	1-3/16"	1-3/16"	1/2"	1	\$120	\$139	•
22 mm	7322MT	II	3-1/4"	1-3/16"	1-3/16"	1/2"	1	\$129	\$150	•
23 mm	7323MT	II	3-1/4"	1-5/16"	1-5/16"	1/2"	1	\$139	\$161	•
24 mm	7324MT	II	3-1/4"	1-3/8"	1-3/8"	1/2"	1	\$149	\$173	•
26 mm	7326MT	III	3-1/4"	1-9/16"	1-3/8"	1/2"	1	\$165	\$191	•
27 mm	7327MT	III	3-1/4"	1-9/16"	1-1/2"	1/2"	1	\$179	\$208	•
30 mm	7330MT	III	3-1/4"	1-3/4"	1-1/2"	1/2"	1	\$205	\$238	•

**DADOS DE IMPACTO 6 PUNTAS CUADRO 1/2"**

**DADOS DE IMPACTO 6 PUNTAS CUADRO 1/2" EN PULGADAS**

USO PESADO **DADOS CORTOS PULGADAS** **CROMO-MOLIBDENO**



**JUEGOS DE DADOS**

CÓDIGO	74106	74104	74102
PIEZAS	19	15	11
EMPAQUE			
	1	1	1
MAYOREO	\$2,090	\$1,255	\$885
MENUDEO	\$2,424	\$1,456	\$1,027

MEDIDA BOCA	DADOS INDIVIDUALES			LONGITUD	DIÁMETRO EXTERIOR DE BOCA	DIÁMETRO EXTERIOR DE CUADRO	PROFUNDIDAD ESTRÍA		MAYOREO	
									MAYOREO	MENUDEO
3/8"	7412H	I	1-1/2"	5/8"	7/8"	9/16"	6	\$59	\$68	•
7/16"	7414H	I	1-1/2"	11/16"	7/8"	9/16"	6	\$59	\$68	•
1/2"	7416H	I	1-1/2"	3/4"	15/16"	9/16"	6	\$59	\$68	•
9/16"	7418H	I	1-1/2"	7/8"	15/16"	9/16"	6	\$59	\$68	•
5/8"	7420H	II	1-1/2"	1"	1"	9/16"	6	\$60	\$70	•
11/16"	7422H	II	1-1/2"	1-1/16"	1-1/16"	9/16"	6	\$64	\$74	•
3/4"	7424H	II	1-1/2"	1-1/8"	1-1/8"	9/16"	6	\$66	\$77	•
13/16"	7426H	II	1-1/2"	1-3/16"	1-3/16"	9/16"	6	\$75	\$87	•
7/8"	7428H	II	1-1/2"	1-1/4"	1-1/4"	9/16"	6	\$81	\$94	•
15/16"	7430H	II	1-1/2"	1-5/16"	1-5/16"	9/16"	6	\$86	\$100	•
1"	7432H	II	1-1/2"	1-3/8"	1-3/8"	9/16"	6	\$93	\$108	•
1-1/16"	7434H	II	1-13/16"	1-1/2"	1-1/2"	11/16"	1	\$105	\$122	•
1-1/8"	7436H	II	1-13/16"	1-9/16"	1-9/16"	3/4"	1	\$115	\$133	•
1-3/16"	7438H	III	1-15/16"	1-3/4"	1-1/2"	15/16"	1	\$125	\$145	•
1-1/4"	7440H	III	1-15/16"	1-3/4"	1-1/2"	15/16"	1	\$125	\$145	•
1-5/16"	7442H	III	1-15/16"	1-15/16"	1-1/2"	15/16"	1	\$190	\$220	•
1-3/8"	7444H	III	1-15/16"	1-15/16"	1-1/2"	15/16"	1	\$210	\$244	•
1-7/16"	7446H	III	1-15/16"	2"	1-1/2"	15/16"	1	\$220	\$255	•
1-1/2"	7448H	III	1-15/16"	2"	1-1/2"	15/16"	1	\$235	\$273	•

**DADOS DE IMPACTO LARGOS 6 PUNTAS CUADRO 1/2" EN PULGADAS**

USO PESADO **DADOS LARGOS PULGADAS** **CROMO-MOLIBDENO**



**JUEGO DE DADOS**

CÓDIGO	73112
PIEZAS	11
EMPAQUE	
	1
MAYOREO	\$1,375
MENUDEO	\$1,595

MEDIDA BOCA	DADOS INDIVIDUALES			LONGITUD	DIÁMETRO EXTERIOR DE BOCA	DIÁMETRO EXTERIOR DE CUADRO	PROFUNDIDAD ESTRÍA		MAYOREO	
									MAYOREO	MENUDEO
3/8"	7312H	I	3-1/4"	5/8"	7/8"	9/16"	6	\$88	\$102	•
7/16"	7314H	I	3-1/4"	11/16"	7/8"	9/16"	6	\$88	\$102	•
1/2"	7316H	I	3-1/4"	3/4"	1"	1-1/2"	6	\$88	\$102	•
9/16"	7318H	I	3-1/4"	7/8"	1"	1-1/2"	6	\$88	\$102	•
5/8"	7320H	II	3-1/4"	1"	1"	1-1/2"	6	\$90	\$104	•
11/16"	7322H	II	3-1/4"	1-1/16"	1-1/16"	1-1/2"	6	\$94	\$109	•
3/4"	7324H	II	3-1/4"	1-3/16"	1-3/16"	1-1/2"	6	\$105	\$122	•
13/16"	7326H	II	3-1/4"	1-3/16"	1-3/16"	1-1/2"	6	\$115	\$133	•
7/8"	7328H	II	3-1/4"	1-3/8"	1-3/8"	1-1/2"	6	\$125	\$145	•
15/16"	7330H	II	3-1/4"	1-3/8"	1-3/8"	1-1/2"	6	\$140	\$162	•
1"	7332H	II	3-1/4"	1-1/2"	1-1/2"	1-1/2"	6	\$159	\$184	•
1-1/16"	7334H	II	3-1/4"	1-1/2"	1-1/2"	1-1/2"	1	\$179	\$208	•
1-1/8"	7336H	III	3-1/4"	1-9/16"	1-1/2"	1-1/2"	1	\$195	\$226	•
1-1/4"	7340H	III	3-1/4"	1-3/4"	1-1/2"	1-1/2"	1	\$225	\$261	•

**JUEGO DE DADOS DE IMPACTO LARGOS Y CORTOS EN PULGADAS 6 PUNTAS**

USO PESADO **PULGADAS** **CROMO-MOLIBDENO**

**7** PIEZAS **CROMO-MOLIBDENO**



CÓDIGO	MEDIDA	CÓDIGO	MEDIDA
7416H	1/2"	7324H	3/4"
7418H	9/16"	7326H	13/16"
7420H	5/8"	7328H	7/8"
7422H	11/16"		

CÓDIGO	PIEZAS		MAYOREO	MENUDEO
7400CA	7	1	\$599	\$695

## DADOS DE IMPACTO 6 PUNTAS CUADRO 1/2" MÉTRICOS



**DADOS CORTOS**

**MÉTRICO**



**CROMO-MOLIBDENO**



### JUEGOS DE DADOS

	6	6	6
CÓDIGO	74206	74204M	74202M
PIEZAS	24	15	10
EMPAQUE			
	1	1	1

MEDIDA BOCA	DADOS INDIVIDUALES			LONGITUD	DIÁMETRO EXTERIOR DE BOCA	DIÁMETRO EXTERIOR DE CUADRO	PROFUNDIDAD ESTRÍA	EMPAQUE	MAYOREO	
	CÓDIGO	TIPO							MAYOREO	MENUDEO
9 mm	7409M	I		1-1/2"	5/8"	7/8"	1/2"	6	\$56	\$65
10 mm	7410M	I		1-1/2"	5/8"	7/8"	1/2"	6	\$56	\$65
11 mm	7411M	I		1-1/2"	11/16"	7/8"	1/2"	6	\$56	\$65
12 mm	7412M	I		1-1/2"	13/16"	15/16"	1/2"	6	\$56	\$65
13 mm	7413M	I		1-1/2"	13/16"	15/16"	1/2"	6	\$56	\$65
14 mm	7414M	I		1-1/2"	7/8"	15/16"	1/2"	6	\$56	\$65
15 mm	7415M	I		1-1/2"	7/8"	1"	1/2"	6	\$56	\$65
16 mm	7416M	II		1-1/2"	1"	1"	1/2"	6	\$57	\$66
17 mm	7417M	II		1-1/2"	1-1/8"	1-1/8"	1/2"	6	\$62	\$72
18 mm	7418M	II		1-1/2"	1-1/8"	1-1/8"	1/2"	6	\$64	\$74
19 mm	7419M	II		1-1/2"	1-3/16"	1-3/16"	1/2"	6	\$69	\$80
20 mm	7420M	II		1-1/2"	1-5/16"	1-5/16"	1/2"	6	\$72	\$84
21 mm	7421M	II		1-1/2"	1-5/16"	1-5/16"	1/2"	6	\$74	\$86
22 mm	7422M	II		1-1/2"	1-5/16"	1-5/16"	1/2"	6	\$78	\$90
23 mm	7423M	II		1-1/2"	1-3/8"	1-3/8"	1/2"	6	\$81	\$94
24 mm	7424M	II		1-1/2"	1-3/8"	1-3/8"	1/2"	6	\$82	\$95
25 mm	7425M	II		1-1/2"	1-7/16"	1-7/16"	1/2"	6	\$93	\$108
26 mm	7426M	II		1-1/2"	1-1/2"	1-1/2"	1/2"	6	\$105	\$122
27 mm	7427M	II		1-1/2"	1-1/2"	1-1/2"	5/8"	6	\$115	\$133
28 mm	7428M	II		1-15/16"	1-5/8"	1-5/8"	5/8"	6	\$115	\$133
29 mm	7429M	II		1-15/16"	1-5/8"	1-5/8"	5/8"	6	\$115	\$133
30 mm	7430M	II		1-15/16"	1-5/8"	1-5/8"	5/8"	6	\$129	\$150
32 mm	7432M	II		1-15/16"	1-11/16"	1-1/2"	15/16"	6	\$139	\$161
33 mm	7433M	III		2"	1-7/8"	1-1/2"	15/16"	1	\$190	\$220
34 mm	7434M	III		2"	1-7/8"	1-1/2"	15/16"	1	\$190	\$220
36 mm	7436M	III		2"	1-7/8"	1-1/2"	15/16"	1	\$210	\$244

## DADOS DE IMPACTO LARGOS 6 PUNTAS CUADRO 1/2" MÉTRICOS



**DADOS LARGOS**

**MÉTRICO**



**CROMO-MOLIBDENO**



### JUEGOS DE DADOS

	6	6	6
CÓDIGO	74216	73214M	73212M
PIEZAS	25	15	10
EMPAQUE			
	1	1	1

MEDIDA BOCA	DADOS INDIVIDUALES			LONGITUD	DIÁMETRO EXTERIOR DE BOCA	DIÁMETRO EXTERIOR DE CUADRO	PROFUNDIDAD ESTRÍA	EMPAQUE	MAYOREO	
	CÓDIGO	TIPO							MAYOREO	MENUDEO
8 mm	7308M	I		3-3/16"	9/16"	15/16"	1-1/2"	6	\$88	\$102
9 mm	7309M	I		3-3/16"	5/8"	15/16"	1-1/2"	6	\$88	\$102
10 mm	7310M	I		3-3/16"	11/16"	15/16"	1-1/2"	6	\$88	\$102
11 mm	7311M	I		3-3/16"	11/16"	15/16"	1-1/2"	6	\$88	\$102
12 mm	7312M	I		3-3/16"	13/16"	15/16"	1-1/2"	6	\$88	\$102
13 mm	7313M	I		3-3/16"	13/16"	15/16"	1-1/2"	6	\$88	\$102
14 mm	7314M	I		3-3/16"	7/8"	15/16"	1-1/2"	6	\$88	\$102
15 mm	7315M	II		3-3/16"	15/16"	15/16"	1-1/2"	6	\$88	\$102
16 mm	7316M	II		3-3/16"	15/16"	15/16"	1-1/2"	6	\$92	\$107
17 mm	7317M	II		3-3/16"	1-1/16"	1-1/16"	1-1/2"	6	\$95	\$110
18 mm	7318M	II		3-3/16"	1-1/16"	1-1/16"	1-1/2"	6	\$99	\$115
19 mm	7319M	II		3-3/16"	1-3/16"	1-3/16"	1-1/2"	6	\$105	\$122
20 mm	7320M	II		3-3/16"	1-3/16"	1-3/16"	1-1/2"	6	\$115	\$133
21 mm	7321M	II		3-3/16"	1-3/16"	1-3/16"	1-1/2"	6	\$115	\$133
22 mm	7322M	II		3-3/16"	1-3/16"	1-3/16"	1-1/2"	6	\$125	\$145
23 mm	7323M	II		3-3/16"	1-1/4"	1-1/4"	1-1/2"	6	\$135	\$157
24 mm	7324M	II		3-3/16"	1-1/4"	1-1/4"	1-1/2"	6	\$140	\$162
25 mm	7325M	II		3-3/16"	1-7/16"	1-7/16"	1-1/2"	6	\$159	\$184
26 mm	7326M	II		3-3/16"	1-7/16"	1-7/16"	1-1/2"	6	\$179	\$208
27 mm	7327M	III		3-3/16"	1-9/16"	1-1/2"	1-1/2"	6	\$189	\$219
28 mm	7328M	III		3-3/16"	1-9/16"	1-1/2"	1-1/2"	6	\$189	\$219
29 mm	7329M	III		3-3/16"	1-9/16"	1-1/2"	1-1/2"	6	\$190	\$220
30 mm	7330M	III		3-3/16"	1-3/4"	1-1/2"	1-1/2"	6	\$215	\$249
32 mm	7332M	III		3-3/16"	1-3/4"	1-1/2"	1-1/2"	6	\$225	\$261
34 mm	7334M	III		3-3/16"	1-15/16"	1-1/2"	1-1/2"	1	\$325	\$377
35 mm	7335M	III		3-3/16"	1-15/16"	1-1/2"	1-1/2"	1	\$345	\$400
36 mm	7336M	III		3-3/16"	1-15/16"	1-1/2"	1-1/2"	1	\$355	\$412



**DADOS DE IMPACTO 6 PUNTAS PARED DELGADA CUADRO 1/2"**

**DADOS DE IMPACTO LARGOS PARED DELGADA 6 PUNTAS CUADRO 1/2" EN PULGADAS**



• Con pared delgada para ser utilizados en aplicaciones donde las tuercas o tornillos están muy juntos entre si o con espacios pequeños para ser acoplados.

JUEGO DE DADOS	
<b>6</b>	
<b>CÓDIGO</b>	<b>73112D</b>
<b>PIEZAS</b>	<b>11</b>
<b>EMPAQUE</b>	
<b>MAYOREO</b>	\$1,545
<b>MAYOREO</b>	\$1,792

MEDIDA BOCA	DADOS INDIVIDUALES			LONGITUD	DIÁMETRO EXTERIOR DE BOCA	DIÁMETRO EXTERIOR DE CUADRO	PROFUNDIDAD ESTRÍA	MAYOREO	MENUDEO	
	6	TIPO								
3/8"	7312HD	I		3-1/4"	9/16"	15/16"	5/16"	6	\$100	\$116
7/16"	7314HD	I		3-1/4"	21/32"	15/16"	3/8"	6	\$100	\$116
1/2"	7316HD	I		3-1/4"	23/32"	15/16"	7/16"	6	\$100	\$116
9/16"	7318HD	I		3-1/4"	13/16"	15/16"	9/16"	6	\$100	\$116
5/8"	7320HD	I		3-1/4"	7/8"	15/16"	9/16"	6	\$105	\$122
11/16"	7322HD	II		3-1/4"	1"	1"	9/16"	6	\$109	\$126
3/4"	7324HD	II		3-1/4"	1"	1"	11/16"	6	\$120	\$139
13/16"	7326HD	III		3-1/4"	1-1/8"	1-1/16"	11/16"	6	\$135	\$157
7/8"	7328HD	III		3-1/2"	1-1/8"	1-1/16"	13/16"	6	\$140	\$162
15/16"	7330HD	III		3-1/2"	1-1/4"	1-1/8"	15/16"	6	\$160	\$186
1"	7332HD	III		3-1/2"	1-23/64"	1-3/16"	15/16"	6	\$175	\$203
1-1/16"	7334HD	III		3-1/2"	1-7/16"	1-1/4"	1-1/16"	1	\$199	\$231
1-1/8"	7336HD	III		3-1/2"	1-33/64"	1-3/8"	1-1/16"	1	\$215	\$249
1-3/16"	7338HD	III		3-1/2"	1-19/32"	1-7/16"	1-3/16"	1	\$230	\$267
1-1/4"	7340HD	III		3-1/2"	1-43/64"	1-7/16"	1-5/16"	1	\$249	\$289

**DADOS DE IMPACTO LARGOS PARED DELGADA 6 PUNTAS CUADRO 1/2" MÉTRICOS**



• Con pared delgada para ser utilizados en aplicaciones donde las tuercas o tornillos están muy juntos entre si o con espacios pequeños para ser acoplados.

JUEGO DE DADOS	
<b>6</b>	
<b>CÓDIGO</b>	<b>73214MD</b>
<b>PIEZAS</b>	<b>15</b>
<b>EMPAQUE</b>	
<b>MAYOREO</b>	\$1,769
<b>MAYOREO</b>	\$2,052

MEDIDA BOCA	DADOS INDIVIDUALES			LONGITUD	DIÁMETRO EXTERIOR DE BOCA	DIÁMETRO EXTERIOR DE CUADRO	PROFUNDIDAD ESTRÍA	MAYOREO	MENUDEO	
	6	TIPO								
10 mm	7310MD	I		3-1/4"	19/32"	15/16"	5/16"	6	\$100	\$116
11 mm	7311MD	I		3-1/4"	21/32"	15/16"	3/8"	6	\$100	\$116
12 mm	7312MD	I		3-1/4"	11/16"	15/16"	7/16"	6	\$100	\$116
13 mm	7313MD	I		3-1/4"	47/64"	15/16"	7/16"	6	\$100	\$116
14 mm	7314MD	I		3-1/4"	13/16"	15/16"	9/16"	6	\$100	\$116
15 mm	7315MD	I		3-1/4"	55/64"	15/16"	9/16"	6	\$100	\$116
16 mm	7316MD	I		3-1/4"	7/8"	15/16"	9/16"	6	\$105	\$122
17 mm	7317MD	II		3-1/4"	1"	1"	9/16"	6	\$109	\$126
18 mm	7318MD	II		3-1/4"	1"	1"	11/16"	6	\$115	\$133
19 mm	7319MD	II		3-1/4"	1-1/16"	1-1/16"	11/16"	6	\$120	\$139
20 mm	7320MD	II		3-1/4"	1-1/16"	1-1/16"	11/16"	6	\$130	\$151
21 mm	7321MD	III		3-1/2"	1-1/8"	1-1/16"	11/16"	1	\$135	\$157
22 mm	7322MD	III		3-1/2"	1-3/16"	1-1/16"	13/16"	1	\$140	\$162
23 mm	7323MD	III		3-1/2"	1-1/4"	1-1/8"	13/16"	1	\$155	\$180
24 mm	7324MD	III		3-1/2"	1-1/4"	1-3/16"	15/16"	1	\$165	\$191

DADOS Y ACCESORIOS DE IMPACTO

## DADOS DE IMPACTO 8 PUNTAS CUADRO 1/2"

### DADOS DE IMPACTO 8 PUNTAS CUADRO 1/2" EN PULGADAS



• Ideal para usarse en tornillos y tuercas cuadradas.



#### JUEGO DE DADOS

CÓDIGO	74J8P	
PIEZAS	13	
EMPAQUE		
	1	
	\$1,330	
	\$1,543	
	MAYOREO	MENUDEO
	\$77	\$89
	\$77	\$89
	\$77	\$89
	\$78	\$90
	\$81	\$94
	\$90	\$104
	\$100	\$116
	\$109	\$126
	\$139	\$161
	\$139	\$161
	\$139	\$161

MEDIDA BOCA	DADOS INDIVIDUALES			LONGITUD	DIÁMETRO EXTERIOR DE BOCA	DIÁMETRO EXTERIOR DE CUADRO	PROFUNDIDAD ESTRÍA	EMPAQUE	MAYOREO		MENUDEO
	CÓDIGO	TIPO									
3/8"	7412S	I		1-1/2"	3/4"	7/8"	5/8"	1	\$77	\$89	•
7/16"	7414S	I		1-1/2"	13/16"	15/16"	5/8"	1	\$77	\$89	•
1/2"	7416S	II		1-1/2"	15/16"	15/16"	5/8"	1	\$77	\$89	•
9/16"	7418S	II		1-1/2"	1"	1"	5/8"	1	\$77	\$89	•
5/8"	7420S	II		1-1/2"	1-1/8"	1-1/8"	5/8"	1	\$78	\$90	•
11/16"	7422S	II		1-1/2"	1-3/16"	1-3/16"	5/8"	1	\$81	\$94	•
3/4"	7424S	II		1-1/2"	1-5/16"	1-5/16"	5/8"	1	\$90	\$104	•
13/16"	7426S	II		1-1/2"	1-3/8"	1-3/8"	5/8"	1	\$100	\$116	•
7/8"	7428S	II		1-1/2"	1-1/2"	1-1/2"	5/8"	1	\$109	\$126	•
15/16"	7430S	II		1-1/2"	1-5/8"	1-5/8"	5/8"	1	\$139	\$161	•
1"	7432S	III		1-13/16"	1-3/4"	1-1/2"	3/4"	1	\$139	\$161	•
1-1/16"	7434S	III		1-13/16"	1-13/16"	1-1/2"	3/4"	1	\$139	\$161	•
1-1/8"	7436S	III		1-13/16"	1-13/16"	1-1/2"	3/4"	1	\$139	\$161	•

## DADOS DE IMPACTO CON PUNTA TORX® CUADRO 1/2"

### JUEGO DE DADOS DE IMPACTO TORX® HEMBRA Y PUNTA TORX®



USO PESADO

16  
PIEZAS



MEDIDA	MEDIDA	MEDIDA	MEDIDA	MEDIDA	MEDIDA
T40	T50	T60	E10	E14	E20
T45	T55	T70	E11	E16	E22
T47			E12	E18	E24

ESTUCHE PLÁSTICO

CÓDIGO	PIEZAS	EMPAQUE	MAYOREO	MENUDEO
74E17	16	1	\$2,240	\$2,598

### JUEGO DE DADOS DE IMPACTO TORX® HEMBRA



USO PESADO

9  
PIEZAS



MEDIDA	MEDIDA
E10	E18
E11	E20
E12	E22
E14	E24
E16	

ESTUCHE PLÁSTICO

CÓDIGO	PIEZAS	EMPAQUE	MAYOREO	MENUDEO
74300	9	1	\$1,240	\$1,438

### JUEGO DE DADOS DE IMPACTO PUNTAS TORX®



USO PESADO

9  
PIEZAS



MEDIDA	MEDIDA
T20	T45
T25	T50
T27	T55
T30	T60
T40	

CAJA METÁLICA

CÓDIGO	PIEZAS	EMPAQUE	MAYOREO	MENUDEO
74400	9	1	\$1,765	\$2,047

## DADOS DE IMPACTO CON PUNTA TORX® CUADRO 1/2"



USO PESADO



744130W

MEDIDA BOCA	DADOS INDIVIDUALES			LONGITUD TOTAL	LONGITUD DE PUNTA	LONGITUD EXPUESTA	DIÁMETRO EXTERIOR DE CUADRO	EMPAQUE	MAYOREO	MENUDEO
	CÓDIGO									
T25	744125W			3"	3/4"	2"	1"	6	\$125	\$145
T30	744130W			3"	3/4"	2"	1"	6	\$129	\$150
T40	744140W			3"	3/4"	2"	1"	6	\$129	\$150
T45	744145W			3"	3/4"	2"	1"	6	\$135	\$157
T50	744150W			3"	3/4"	2"	1"	6	\$135	\$157
T55	744155W			3"	3/4"	2"	1"	6	\$139	\$161
T60	744160W			3"	3/4"	2"	1"	6	\$139	\$161

**DADOS DE IMPACTO CON PUNTA HEXAGONAL CUADRO 1/2"**

**JUEGO DE DADOS DE IMPACTO PUNTA HEXAGONAL EN PULGADAS**

HEXAGONAL PULGADAS 1/2"

USO PESADO

**6**  
PIEZAS



MEDIDA	MEDIDA	MEDIDA
3/16"	1/4"	3/8"
7/32"	5/16"	7/16"

CAJA METÁLICA

CÓDIGO	PIEZAS	MAYOREO	MINOREO
74150	6	1	\$1,135 \$1,317

**DADOS DE IMPACTO CON PUNTA HEXAGONAL CUADRO 1/2" EN PULGADAS**

HEXAGONAL PULGADAS 1/2" CROMO-MOLIBDENO

USO PESADO



7441-1/2

DADOS INDIVIDUALES		LONGITUD TOTAL		LONGITUD DE PUNTA		LONGITUD EXPUESTA		DIÁMETRO EXTERIOR DE CUADRO		MAYOREO	MINOREO
MEDIDA BOCA	CÓDIGO	L	B	C	D	E	F	G	H		
1/4"	7441-1/4	3"	3/4"	2"	1"	6	\$130	\$151			
5/16"	7441-5/16	3"	3/4"	2"	1"	6	\$135	\$157			
3/8"	7441-3/8	3"	3/4"	2"	1"	6	\$135	\$157			
1/2"	7441-1/2	3"	3/4"	2"	1"	6	\$129	\$150			
5/8"	7441-5/8	3"	3/4"	2"	1"	6	\$130	\$151			
3/4"	7441-3/4	3"	3/4"	2"	1"	6	\$155	\$180			

**JUEGO DE DADOS DE IMPACTO PUNTA HEXAGONAL MÉTRICOS**

HEXAGONAL MÉTRICO 1/2"

USO PESADO

**6**  
PIEZAS



MEDIDA	MEDIDA	MEDIDA
4 mm	8 mm	12 mm
6 mm	10 mm	14 mm

CAJA METÁLICA

CÓDIGO	PIEZAS	MAYOREO	MINOREO
74250	6	1	\$1,135 \$1,317

**DADOS DE IMPACTO CON PUNTA HEXAGONAL CUADRO 1/2" MÉTRICOS**

HEXAGONAL MÉTRICO 1/2" CROMO-MOLIBDENO

USO PESADO



7441-10M

DADOS INDIVIDUALES		LONGITUD TOTAL		LONGITUD DE PUNTA		LONGITUD EXPUESTA		DIÁMETRO EXTERIOR DE CUADRO		MAYOREO	MINOREO
MEDIDA BOCA	CÓDIGO	L	B	C	D	E	F	G	H		
6 mm	7441-6M	3"	1"	2-1/8"	1"	6	\$135	\$157			
8 mm	7441-8M	3"	1"	2-1/8"	1"	6	\$135	\$157			
10 mm	7441-10M	3"	1"	2-1/8"	1"	6	\$129	\$150			
14 mm	7441-14M	3"	1"	2-1/8"	1"	6	\$130	\$151			
17 mm	7441-17M	3"	1"	2-1/8"	1"	6	\$155	\$180			

**DADOS DE IMPACTO 12 PUNTAS CUADRO 3/4"**

**DADOS DE IMPACTO 12 PUNTAS CUADRO 3/4" EN PULGADAS**

HEXAGONAL PULGADAS 3/4" 12 CROMO-MOLIBDENO

USO PESADO



TIPO I



TIPO II



TIPO III

DADOS INDIVIDUALES		LONGITUD		DIÁMETRO EXTERIOR DE BOCA		DIÁMETRO EXTERIOR DE CUADRO		PROFUNDIDAD ESTRIA		MAYOREO	MINOREO
MEDIDA BOCA	CÓDIGO	TIPO	L	B	C	D	E	F	G		
9/16"	7509T	I	1-15/16"	1"	1-5/8"	19/32"	1	\$155	\$180		
5/8"	7510T	I	1-15/16"	1-1/64"	1-5/8"	21/32"	1	\$165	\$191		
3/4"	7512T	I	1-15/16"	1-1/4"	1-5/8"	11/16"	1	\$189	\$219		
7/8"	7514T	I	2"	1-1/2"	1-5/8"	11/16"	1	\$190	\$220		
15/16"	7515T	I	2"	1-19/32"	1-3/16"	11/16"	1	\$199	\$231		
1"	7516T	II	2-1/16"	1-19/32"	1-3/16"	25/32"	1	\$200	\$232		
1-1/8"	7518T	II	2-3/16"	1-3/4"	1-3/4"	7/8"	1	\$205	\$238		
1-1/4"	7520T	III	2-3/16"	1-31/32"	1-3/4"	1-1/16"	1	\$229	\$266		
1-5/16"	7521T	III	2-3/16"	2-1/64"	1-3/4"	1-3/64"	1	\$239	\$277		
1-3/8"	7522T	III	2-1/4"	2-5/64"	1-3/4"	1-7/64"	1	\$245	\$284		
1-7/16"	7523T	III	2-5/16"	2-1/4"	1-3/4"	1-5/32"	1	\$250	\$290		
1-1/2"	7524T	III	2-5/16"	2-9/32"	1-3/4"	1-9/64"	1	\$289	\$335		
1-5/8"	7526T	III	2-5/16"	2-3/8"	1-3/4"	1-3/16"	1	\$320	\$371		
1-3/4"	7528T	III	2-1/2"	2-17/32"	1-3/4"	1-3/8"	1	\$359	\$416		
1-7/8"	7530T	III	2-3/4"	2-1/2"	1-3/4"	1-9/16"	1	\$380	\$441		
2"	7532T	III	2-3/4"	2-5/8"	2"	1-13/16"	1	\$435	\$505		
2-1/8"	7534T	III	2-3/4"	2-7/8"	2-1/8"	1-1/4"	1	\$530	\$615		
2-3/16"	7535T	III	2-7/8"	3-3/32"	2-1/8"	1-3/8"	1	\$559	\$648		
2-1/4"	7536T	III	2-7/8"	3-5/32"	2-1/8"	1-3/8"	1	\$605	\$702		
2-3/8"	7538T	III	2-15/16"	3-5/16"	2-1/8"	1-7/16"	1	\$650	\$754		

**JUEGO DE DADOS**

CÓDIGO	75101
PIEZAS	10
EMPAQUE	
MAYOREO	1
MINOREO	\$2,125 \$2,465

## DADOS DE IMPACTO 6 PUNTAS CUADRO 3/4"

DADOS DE IMPACTO 6 PUNTAS CUADRO 3/4" EN PULGADAS



DADOS CORTOS

PULGADAS



CROMO-MOLIBDENO

DADOS Y ACCESORIOS DE IMPACTO



TIPO I



TIPO II



TIPO III

MEDIDA BOCA	DADOS INDIVIDUALES			LONGITUD	DIÁMETRO EXTERIOR DE BOCA	DIÁMETRO EXTERIOR DE CUADRO	PROFUNDIDAD ESTRÍA	MAYOREO	MENUDEO	
	CÓDIGO	TIPO								
1/2"	7508	I		1-15/16"	1"	1-5/8"	11/16"	1	\$159	\$184
9/16"	7509	I		1-15/16"	1"	1-5/8"	11/16"	1	\$159	\$184
5/8"	7510	I		1-15/16"	1-1/16"	1-5/8"	11/16"	1	\$165	\$191
11/16"	7511	I		1-15/16"	1-1/8"	1-5/8"	11/16"	1	\$179	\$208
3/4"	7512	I		1-15/16"	1-1/4"	1-5/8"	11/16"	1	\$189	\$219
13/16"	7513	I		1-15/16"	1-3/8"	1-5/8"	11/16"	1	\$189	\$219
7/8"	7514	I		2"	1-1/2"	1-5/8"	3/4"	1	\$190	\$220
15/16"	7515	II		2"	1-5/8"	1-5/8"	3/4"	1	\$199	\$231
1"	7516	II		2"	1-5/8"	1-5/8"	3/4"	1	\$200	\$232
1-1/16"	7517	II		2"	1-5/8"	1-5/8"	3/4"	1	\$205	\$238
1-1/8"	7518	II		2-3/16"	1-3/4"	1-3/4"	7/8"	1	\$205	\$238
1-3/16"	7519	III		2-3/16"	1-13/16"	1-3/4"	1-3/16"	1	\$220	\$255
1-1/4"	7520	III		2-3/16"	2"	1-3/4"	1-3/16"	1	\$229	\$266
1-5/16"	7521	III		2-3/16"	2"	1-3/4"	1-3/16"	1	\$239	\$277
1-3/8"	7522	III		2-1/4"	2"	1-3/4"	1-3/16"	1	\$245	\$284
1-7/16"	7523	III		2-5/16"	2-1/4"	1-3/4"	1-3/16"	1	\$250	\$290
1-1/2"	7524	III		2-5/16"	2-3/8"	1-3/4"	1-3/16"	1	\$289	\$335
1-9/16"	7525	III		2-5/16"	2-3/8"	1-3/4"	1-3/8"	1	\$310	\$360
1-5/8"	7526	III		2-5/16"	2-3/8"	1-3/4"	1-3/8"	1	\$320	\$371
1-11/16"	7527	III		2-1/2"	2-1/2"	1-3/4"	1-3/8"	1	\$340	\$394
1-3/4"	7528	III		2-1/2"	2-1/2"	1-3/4"	1-3/8"	1	\$359	\$416
1-13/16"	7529	III		2-3/4"	2-3/4"	1-3/4"	1-9/16"	1	\$370	\$429
1-7/8"	7530	III		2-3/4"	2-3/4"	1-3/4"	1-9/16"	1	\$380	\$441
1-15/16"	7531	III		2-3/4"	2-3/4"	1-3/4"	1-9/16"	1	\$410	\$476
2"	7532	III		3"	2-3/4"	1-3/4"	1-13/16"	1	\$435	\$505
2-1/16"	7533	III		2-13/16"	2-15/16"	2-1/8"	1-3/8"	1	\$529	\$614
2-1/8"	7534	III		2-13/16"	3"	2-1/8"	1-3/8"	1	\$530	\$615
2-3/16"	7535	III		2-29/32"	3"	2-1/8"	1-13/32"	1	\$559	\$648
2-1/4"	7536	III		2-29/32"	3-1/8"	2-1/8"	1-13/32"	1	\$605	\$702
2-3/8"	7538	III		2-15/16"	3-5/16"	2-1/8"	1-13/32"	1	\$650	\$754

JUEGO DE DADOS	
6	
CÓDIGO	750010
PIEZAS	10
EMPAQUE	
	1
MAYOREO	\$1,960
MENUDEO	\$2,274

## DADOS DE IMPACTO LARGOS 6 PUNTAS CUADRO 3/4" EN PULGADAS



DADOS LARGOS

PULGADAS



CROMO-MOLIBDENO



TIPO I



TIPO II



TIPO III

MEDIDA BOCA	DADOS INDIVIDUALES			LONGITUD	DIÁMETRO EXTERIOR DE BOCA	DIÁMETRO EXTERIOR DE CUADRO	PROFUNDIDAD ESTRÍA	MAYOREO	MENUDEO	
	CÓDIGO	TIPO								
1/2"	7508L	I		3"	15/16"	1-1/2"	13/16"	1	\$275	\$319
9/16"	7509L	I		3"	1"	1-1/2"	13/16"	1	\$275	\$319
5/8"	7510L	I		3"	1-1/8"	1-1/2"	13/16"	1	\$275	\$319
11/16"	7511L	I		3"	1-3/16"	1-1/2"	13/16"	1	\$275	\$319
3/4"	7512L	I		3"	1-1/4"	1-1/2"	1-3/8"	1	\$275	\$319
13/16"	7513L	I		3"	1-3/8"	1-1/2"	2-3/8"	1	\$275	\$319
7/8"	7514L	II		3"	1-9/16"	1-9/16"	3-3/8"	1	\$275	\$319
15/16"	7515L	II		3"	1-9/16"	1-9/16"	4-3/8"	1	\$280	\$325
1"	7516L	II		3"	1-5/8"	1-5/8"	5-3/8"	1	\$289	\$335
1-1/16"	7517L	II		3"	1-5/8"	1-5/8"	6-3/8"	1	\$295	\$342
1-1/8"	7518L	II		3"	1-7/8"	1-7/8"	1-5/8"	1	\$295	\$342
1-3/16"	7519L	III		3-1/4"	2"	2"	1-5/8"	1	\$300	\$348
1-1/4"	7520L	III		3-1/4"	2"	2"	1-5/8"	1	\$325	\$377
1-5/16"	7521L	III		3-1/4"	2"	2"	1-5/8"	1	\$339	\$393
1-3/8"	7522L	III		3-1/4"	2"	2"	1-5/8"	1	\$349	\$405
1-7/16"	7523L	III		3-1/4"	2-1/4"	2-1/4"	1-5/8"	1	\$360	\$418
1-1/2"	7524L	III		3-1/2"	2-1/4"	2-1/4"	1-3/16"	1	\$415	\$481
1-9/16"	7525L	III		3-1/2"	2-1/4"	2-1/4"	1-3/16"	1	\$430	\$499
1-5/8"	7526L	III		3-1/2"	2-5/16"	2-5/16"	1-3/16"	1	\$459	\$532
1-11/16"	7527L	III		3-1/2"	2-1/2"	1-3/4"	1-7/8"	1	\$480	\$557
1-3/4"	7528L	III		3-1/2"	2-1/2"	1-3/4"	1-7/8"	1	\$490	\$568
1-13/16"	7529L	III		3-1/2"	2-5/8"	1-3/4"	1-3/16"	1	\$500	\$580
1-7/8"	7530L	III		3-3/4"	2-11/16"	1-3/4"	1-3/16"	1	\$505	\$586
1-15/16"	7531L	III		3-3/4"	2-3/4"	1-3/4"	1-7/8"	1	\$529	\$614
2"	7532L	III		3-3/4"	2-3/4"	1-3/4"	1-7/8"	1	\$550	\$638

JUEGO DE DADOS	
6	
CÓDIGO	750010L
PIEZAS	10
EMPAQUE	
	1
MAYOREO	\$2,800
MENUDEO	\$3,248

DADOS DE IMPACTO 6 PUNTAS CUADRO 3/4" MÉTRICOS



DADOS CORTOS

MÉTRICO

mm

3/4"

6

CROMO-MOLIBDENO



JUEGO DE DADOS

6

CÓDIGO	750015
PIEZAS	15
EMPAQUE	
MAYOREO	\$2,869
MAYOREO MENUDEO	\$3,328

MEDIDA BOCA	DADOS INDIVIDUALES			LONGITUD	DIÁMETRO EXTERIOR DE BOCA	DIÁMETRO EXTERIOR DE CUADRO	PROFUNDIDAD ESTRÍA	MAYOREO	MENUDEO
	6	I II III	TIPO						
17 mm	7517M	I	I	1-15/16"	1-1/8"	1-5/8"	9/16"	\$189	\$219
19 mm	7519M	I	I	1-15/16"	1-3/16"	1-5/8"	9/16"	\$189	\$219
20 mm	7520M	I	I	1-15/16"	1-5/16"	1-5/8"	5/8"	\$189	\$219
21 mm	7521M	I	I	1-15/16"	1-5/16"	1-5/8"	5/8"	\$190	\$220
22 mm	7522M	I	I	2"	1-1/2"	1-5/8"	11/16"	\$190	\$220
23 mm	7523M	II	I	2"	1-5/8"	1-5/8"	11/16"	\$190	\$220
24 mm	7524M	II	I	2"	1-5/8"	1-5/8"	3/4"	\$199	\$231
25 mm	7525M	II	I	2-1/16"	1-5/8"	1-5/8"	3/4"	\$200	\$232
26 mm	7526M	II	I	2-1/16"	1-11/16"	1-11/16"	3/4"	\$200	\$232
27 mm	7527M	II	I	2-1/16"	1-11/16"	1-11/16"	3/4"	\$205	\$238
28 mm	7528M	II	I	2-3/16"	1-3/4"	1-3/4"	3/4"	\$205	\$238
29 mm	7529M	II	I	2-3/16"	1-3/4"	1-3/4"	3/4"	\$205	\$238
30 mm	7530M	III	I	2-3/16"	1-7/8"	1-3/4"	1-1/8"	\$210	\$244
31 mm	7531M	III	I	2-3/16"	2"	1-3/4"	1-1/16"	\$229	\$266
32 mm	7532M	III	I	2-3/16"	2"	1-3/4"	1-1/16"	\$229	\$266
33 mm	7533M	III	I	2-3/16"	2"	1-3/4"	1-1/16"	\$239	\$277
34 mm	7534M	III	I	2-3/16"	2-1/16"	1-3/4"	1-1/16"	\$245	\$284
35 mm	7535M	III	I	2-1/4"	2-1/8"	1-3/4"	1-1/8"	\$245	\$284
36 mm	7536M	III	I	2-5/16"	2-1/4"	1-3/4"	1-3/16"	\$289	\$335
38 mm	7538M	III	I	2-1/4"	2-1/2"	1-3/4"	1-3/16"	\$289	\$335
40 mm	7540M	III	I	2-5/8"	2-1/2"	1-3/4"	1-3/16"	\$300	\$348
41 mm	7541M	III	I	2-7/8"	2-1/2"	1-3/4"	1-3/16"	\$320	\$371
42 mm	7542M	III	I	2-7/8"	2-1/2"	1-3/4"	1-3/16"	\$339	\$393
43 mm	7543M	III	I	2-7/8"	2-1/2"	1-3/4"	1-3/16"	\$359	\$416
46 mm	7546M	III	I	3"	2-5/8"	1-3/4"	1-1/4"	\$365	\$423
50 mm	7550M	III	I	3-1/4"	2-3/4"	2"	1-1/4"	\$525	\$609

DADOS Y ACCESORIOS DE IMPACTO

DADOS DE IMPACTO LARGOS 6 PUNTAS CUADRO 3/4" MÉTRICOS



DADOS LARGOS

MÉTRICO

mm

3/4"

6

CROMO-MOLIBDENO



JUEGO DE DADOS

6

CÓDIGO	750011ML
PIEZAS	11
EMPAQUE	
MAYOREO	\$2,980
MAYOREO MENUDEO	\$3,457

MEDIDA BOCA	DADOS INDIVIDUALES			LONGITUD	DIÁMETRO EXTERIOR DE BOCA	DIÁMETRO EXTERIOR DE CUADRO	PROFUNDIDAD ESTRÍA	MAYOREO	MENUDEO
	6	I II III	TIPO						
19 mm	7519ML	I	I	3"	1-1/4"	1-1/2"	1-7/16"	\$275	\$319
20 mm	7520ML	I	I	3"	1-3/8"	1-1/2"	1-7/16"	\$275	\$319
21 mm	7521ML	I	I	3"	1-3/8"	1-1/2"	1-7/16"	\$275	\$319
22 mm	7522ML	II	I	3"	1-9/16"	1-9/16"	1-7/16"	\$280	\$325
23 mm	7523ML	II	I	3"	1-9/16"	1-9/16"	1-7/16"	\$280	\$325
24 mm	7524ML	II	I	3"	1-9/16"	1-9/16"	1-7/16"	\$280	\$325
25 mm	7525ML	II	I	3"	1-5/8"	1-5/8"	1-7/16"	\$289	\$335
26 mm	7526ML	II	I	3"	1-5/8"	1-5/8"	1-7/16"	\$295	\$342
27 mm	7527ML	II	I	3"	1-7/8"	1-7/8"	1-5/8"	\$295	\$342
30 mm	7530ML	II	I	3-1/4"	2"	2"	1-3/4"	\$295	\$342
32 mm	7532ML	II	I	3-1/4"	2"	2"	1-11/16"	\$300	\$348
33 mm	7533ML	II	I	3-1/4"	2"	2"	1-5/8"	\$325	\$377
34 mm	7534ML	II	I	3-1/4"	2"	2"	1-5/8"	\$349	\$405
35 mm	7535ML	II	I	3-1/4"	2"	2"	1-5/8"	\$349	\$405
36 mm	7536ML	II	I	3-1/4"	2"	2"	1-5/8"	\$360	\$418
37 mm	7537ML	II	I	3-1/4"	2"	2"	1-5/8"	\$360	\$418
38 mm	7538ML	II	I	3-1/2"	2-1/4"	2-1/4"	1-5/8"	\$415	\$481
41 mm	7541ML	II	I	3-1/2"	2-1/2"	2-1/2"	1-11/16"	\$459	\$532
43 mm	7543ML	II	I	3-1/2"	2-1/2"	2-1/2"	1-11/16"	\$480	\$557

## DADOS DE IMPACTO 6 PUNTAS PARED DELGADA CUADRO 3/4"

### DADOS DE IMPACTO LARGOS PARED DELGADA CUADRO 3/4" EN PULGADAS



DADOS Y ACCESORIOS DE IMPACTO

• Con pared delgada para ser utilizados en aplicaciones donde las tuercas o tornillos están muy juntos entre sí o con espacios pequeños para ser acoplados.



DADOS INDIVIDUALES		TIPO		LONGITUD	DIÁMETRO EXTERIOR DE BOCA	DIÁMETRO EXTERIOR DE CUADRO	PROFUNDIDAD ESTRÍA	EMPAQUE	MAYOREO		JUEGO DE DADOS
MECANA	6	I	II						III	MAYOREO	
3/4"	7512LD	I		3-1/2"	1-3/16"	1-1/2"	1-3/8"	1	\$355	\$412	•
13/16"	7513LD	I		3-1/2"	1-5/16"	1-1/2"	1-3/8"	1	\$355	\$412	•
7/8"	7514LD	I		3-1/2"	1-5/16"	1-1/2"	1-1/2"	1	\$355	\$412	•
15/16"	7515LD	I		3-1/2"	1-3/8"	1-1/2"	1-7/16"	1	\$365	\$423	•
1"	7516LD	II		3-1/2"	1-7/16"	1-7/16"	1-7/16"	1	\$375	\$435	•
1-1/16"	7517LD	II		3-1/2"	1-1/2"	1-1/2"	1-1/2"	1	\$385	\$447	•
1-1/8"	7518LD	II		3-1/2"	1-9/16"	1-9/16"	1-7/16"	1	\$385	\$447	•
1-3/16"	7519LD	II		3-1/2"	1-11/16"	1-11/16"	1-7/16"	1	\$390	\$452	•
1-1/4"	7520LD	III		3-1/2"	1-3/4"	1-11/16"	1-1/2"	1	\$425	\$493	•
1-5/16"	7521LD	III		3-1/2"	1-13/16"	1-11/16"	1-5/8"	1	\$440	\$510	•
1-3/8"	7522LD	III		3-1/2"	1-15/16"	1-11/16"	1-5/8"	1	\$450	\$522	•
1-7/16"	7523LD	III		3-1/2"	2"	1-11/16"	1-5/8"	1	\$469	\$544	•
1-1/2"	7524LD	III		3-1/2"	2"	1-11/16"	1-5/8"	1	\$539	\$625	•
1-5/8"	7526LD	III		3-1/2"	2-5/16"	1-11/16"	1-3/4"	1	\$599	\$695	•
1-3/4"	7528LD	III		3-3/4"	2-3/8"	1-11/16"	1-13/16"	1	\$639	\$741	•

## DADOS DE IMPACTO 8 PUNTAS CUADRO 3/4"

### DADOS DE IMPACTO 8 PUNTAS CUADRO 3/4" EN PULGADAS



• Ideal para usarse en tornillos y tuercas cuadradas.

DADOS INDIVIDUALES		TIPO		LONGITUD	DIÁMETRO EXTERIOR DE BOCA	DIÁMETRO EXTERIOR DE CUADRO	PROFUNDIDAD ESTRÍA	EMPAQUE	MAYOREO		JUEGO DE DADOS
MECANA	8	II	III						MAYOREO	MENUDEO	
3/4"	7512S	II		2-1/16"	1-9/16"	1-9/16"	5/8"	1	\$215	\$249	•
13/16"	7513S	II		2-1/16"	1-9/16"	1-9/16"	5/8"	1	\$219	\$254	•
7/8"	7514S	II		2-1/16"	1-11/16"	1-11/16"	5/8"	1	\$219	\$254	•
15/16"	7515S	II		2-1/16"	1-13/16"	1-13/16"	5/8"	1	\$225	\$261	•
1"	7516S	II		2-1/16"	1-15/16"	1-15/16"	5/8"	1	\$229	\$266	•
1-1/16"	7517S	II		2-1/16"	1-15/16"	1-15/16"	5/8"	1	\$235	\$273	•
1-1/8"	7518S	II		2-1/16"	2-1/4"	2-1/4"	13/16"	1	\$235	\$273	•
1-3/16"	7519S	II		2-1/16"	2-1/4"	2-1/4"	13/16"	1	\$240	\$278	•
1-1/4"	7520S	III		2-7/16"	1-3/4"	2-7/16"	1-1/2"	1	\$260	\$302	•
1-5/16"	7521S	III		2-7/16"	1-3/4"	2-7/16"	1-1/2"	1	\$270	\$313	•
1-7/16"	7523S	III		2-7/16"	1-3/4"	2-11/16"	1-1/2"	1	\$289	\$335	•
1-1/2"	7524S	III		2-7/16"	1-3/4"	2-11/16"	1-1/2"	1	\$330	\$383	•



## DADOS DE IMPACTO 6 PUNTAS CUADRO 1"

DADOS DE IMPACTO 6 PUNTAS CUADRO 1" EN PULGADAS



**DADOS CORTOS**

**PULGADAS**



**CROMO-MOLIBDENO**

DADOS Y ACCESORIOS DE IMPACTO



TIPO I



TIPO II



TIPO III

JUEGO DE DADOS



CÓDIGO	15101
PIEZAS	12
EMPAQUE	
	1
MAYOREO	\$6,325
MAYOREO	\$7,337

MEDIDA BOCA	DADOS INDIVIDUALES			LONGITUD	DIÁMETRO EXTERIOR DE BOCA	DIÁMETRO EXTERIOR DE CUADRO	PROFUNDIDAD ESTRÍA	GRANEL	MAYOREO	
	CÓDIGO	TIPO							MAYOREO	MENUDEO
3/4"	10012	I		2-7/16"	2"	2"	3/4"	1	\$365	\$423
13/16"	10013	I		2-7/16"	2"	2"	3/4"	1	\$345	\$400
7/8"	10014	I		2-7/16"	2"	2"	9/16"	1	\$329	\$382
15/16"	10015	I		2-1/2"	2"	2"	11/16"	1	\$315	\$365
1"	10016	I		2-1/2"	2"	2"	11/16"	1	\$299	\$347
1-1/16"	10017	I		2-1/2"	2"	2"	3/4"	1	\$285	\$331
1-1/8"	10018	I		2-1/2"	2"	2"	3/4"	1	\$295	\$342
1-3/16"	10019	I		2-11/16"	2"	2"	1-1/16"	1	\$295	\$342
1-1/4"	10020	I		2-11/16"	2"	2"	7/8"	1	\$365	\$423
1-5/16"	10021	I		2-13/16"	2"	2"	7/8"	1	\$385	\$447
1-3/8"	10022	I		2-13/16"	2-1/4"	2-1/4"	15/16"	1	\$395	\$458
1-7/16"	10023	I		2-13/16"	2-1/4"	2-1/4"	15/16"	1	\$395	\$458
1-1/2"	10024	II		2-13/16"	2-5/16"	2-5/16"	1-5/8"	1	\$395	\$458
1-9/16"	10025	II		2-7/8"	2-5/16"	2-5/16"	1-3/4"	1	\$459	\$532
1-5/8"	10026	II		2-7/8"	2-1/2"	2-5/16"	1-3/4"	1	\$435	\$505
1-11/16"	10027	II		3-1/8"	2-1/2"	2-1/2"	1-3/4"	1	\$455	\$528
1-3/4"	10028	II		3-1/8"	2-1/2"	2-1/2"	1-7/8"	1	\$555	\$644
1-13/16"	10029	II		3-1/8"	2-5/8"	2-5/8"	1-5/8"	1	\$579	\$672
1-7/8"	10030	II		3-1/8"	2-11/16"	2-11/16"	1-9/16"	1	\$625	\$725
1-15/16"	10031	II		3-3/16"	2-13/16"	2-13/16"	1-9/16"	1	\$625	\$725
2"	10032	III		3-1/4"	2-15/16"	2-15/16"	1-9/16"	1	\$650	\$754
2-1/16"	10033	III		2-3/4"	2-15/16"	2-1/4"	1-1/4"	1	\$725	\$841
2-1/8"	10034	III		2-3/4"	3-1/16"	2-1/4"	1-1/4"	1	\$745	\$864
2-3/16"	10035	III		2-13/16"	3-1/8"	2-1/4"	1-1/4"	1	\$799	\$927
2-1/4"	10036	III		2-15/16"	3-5/16"	2-7/16"	1-3/8"	1	\$840	\$974
2-5/16"	10037	III		2-15/16"	3-3/8"	2-1/4"	1-3/8"	1	\$910	\$1,056
2-3/8"	10038	III		3-1/16"	3-7/16"	2-1/4"	1-3/8"	1	\$935	\$1,085
2-7/16"	10039	III		3-1/16"	3-1/2"	2-1/4"	1-3/8"	1	\$960	\$1,114
2-1/2"	10040	III		3-1/8"	3-9/16"	2-1/4"	1-7/16"	1	\$1,029	\$1,194
2-9/16"	10041	III		3-1/8"	3-5/8"	2-1/4"	1-7/16"	1	\$1,165	\$1,351
2-5/8"	10042	III		3-1/4"	3-3/4"	2-1/4"	1-1/2"	1	\$1,219	\$1,414
2-11/16"	10043	III		3-1/4"	3-13/16"	2-1/4"	1-1/2"	1	\$1,369	\$1,588
2-3/4"	10044	III		3-5/16"	3-7/8"	2-1/4"	1-9/16"	1	\$1,489	\$1,727
2-13/16"	10045	III		3-5/16"	3-15/16"	2-1/4"	1-5/8"	1	\$1,515	\$1,757
2-7/8"	10046	III		3-7/16"	4-1/16"	2-1/4"	1-5/8"	1	\$1,570	\$1,821
2-15/16"	10047	III		3-3/4"	4-1/8"	3-3/8"	1-15/16"	1	\$1,609	\$1,866
3"	10048	III		3-7/8"	4-1/16"	3-3/8"	2-1/16"	1	\$1,639	\$1,901
3-1/8"	10050	III		4"	4-1/4"	3-3/8"	2"	1	\$1,790	\$2,076
3-1/4"	10052	III		4-1/4"	4-1/2"	3-3/8"	2-3/8"	1	\$2,015	\$2,337
3-3/8"	10054	III		4-7/16"	4-9/16"	3-3/8"	2-3/8"	1	\$2,269	\$2,632
3-1/2"	10056	III		4-1/2"	4-3/4"	3-3/8"	2-1/2"	1	\$4,185	\$4,855
3-5/8"	10058	III		4-3/4"	4-7/8"	3-3/8"	2-1/2"	1	\$4,385	\$5,087
3-7/8"	10062	III		5"	5-1/16"	3-3/8"	2-1/2"	1	\$6,159	\$7,144
4"	10064	III		5-1/2"	5-3/4"	3-3/8"	2-1/2"	1	\$6,695	\$7,766
4-1/8"	10066	III		5-1/2"	6"	3-3/8"	2-3/4"	1	\$7,570	\$8,781
4-1/4"	10068	III		5-1/2"	6"	3-3/8"	2-3/4"	1	\$7,869	\$9,128
4-1/2"	10072	III		4"	6-1/4"	3-3/8"	3"	1	\$7,970	\$9,245



DADOS DE IMPACTO LARGOS 6 PUNTAS CUADRO 1" EN PULGADAS



JUEGO DE DADOS



CÓDIGO	10000L
PIEZAS	12
EMPAQUE	
	1
MAYOREO	\$7,870
MENUDEO	\$9,129

DADOS Y ACCESORIOS DE IMPACTO

MEDIDA BOCA	DADOS INDIVIDUALES			LONGITUD	DIÁMETRO EXTERIOR DE BOCA	DIÁMETRO EXTERIOR DE CUADRO	PROFUNDIDAD ESTRÍA	GRANEL	MAYOREO	
	CÓDIGO	TIPO							MAYOREO	MENUDEO
7/8"	10014L	I		3-1/8"	1-9/16"	2"	1-1/16"	1	\$410	\$476
15/16"	10015L	I		3-1/8"	1-5/8"	2"	1-1/16"	1	\$390	\$452
1"	10016L	I		3-1/8"	1-3/4"	2"	1-1/16"	1	\$375	\$435
1-1/16"	10017L	I		3-1/8"	1-11/16"	2"	1-1/16"	1	\$355	\$412
1-1/8"	10018L	I		3-1/8"	1-13/16"	2"	1-1/16"	1	\$369	\$428
1-3/16"	10019L	I		3-1/8"	1-13/16"	2"	1-1/16"	1	\$369	\$428
1-1/4"	10020L	I		3-1/8"	2"	2"	1-1/16"	1	\$459	\$532
1-5/16"	10021L	II		3-7/16"	2-1/4"	2-1/4"	1-5/8"	1	\$480	\$557
1-3/8"	10022L	II		3-7/16"	2-1/4"	2-1/4"	1-1/2"	1	\$490	\$568
1-7/16"	10023L	II		3-7/16"	2-1/4"	2-1/4"	1-1/16"	1	\$490	\$568
1-1/2"	10024L	II		3-1/2"	2-5/16"	2-5/16"	1-1/16"	1	\$490	\$568
1-9/16"	10025L	II		3-1/2"	2-5/16"	2-5/16"	1-11/16"	1	\$570	\$661
1-5/8"	10026L	II		3-1/2"	2-5/16"	2-5/16"	1-11/16"	1	\$545	\$632
1-11/16"	10027L	II		3-1/2"	2-5/8"	2-5/8"	1-11/16"	1	\$565	\$655
1-3/4"	10028L	II		3-1/2"	2-5/8"	2-5/8"	1-11/16"	1	\$695	\$806
1-13/16"	10029L	II		3-5/8"	2-11/16"	2-11/16"	1-5/8"	1	\$720	\$835
1-7/8"	10030L	II		3-5/8"	2-11/16"	2-11/16"	1-5/8"	1	\$780	\$905
1-15/16"	10031L	II		3-5/8"	2-13/16"	2-13/16"	1-1/2"	1	\$780	\$905
2"	10032L	II		3-3/4"	2-15/16"	2-15/16"	1-5/8"	1	\$815	\$945
2-1/8"	10034L	III		2-3/4"	3-1/16"	2-1/4"	2-1/4"	1	\$945	\$1,096
2-3/16"	10035L	III		3-15/16"	3-1/16"	2-1/4"	2-1/4"	1	\$965	\$1,119
2-1/4"	10036L	III		3-15/16"	3-5/16"	2-7/16"	2-7/16"	1	\$1,039	\$1,205
2-5/16"	10037L	III		4-1/8"	3-3/8"	2-7/16"	2-7/16"	1	\$1,230	\$1,427
2-3/8"	10038L	III		4-1/8"	3-7/16"	2-7/16"	2-7/16"	1	\$1,265	\$1,467
2-9/16"	10041L	III		4-3/4"	3-5/8"	2-7/16"	3"	1	\$1,925	\$2,233
2-3/4"	10044L	III		4-7/8"	3-7/8"	2-7/16"	3"	1	\$2,455	\$2,848

DADOS DE IMPACTO 6 PUNTAS CUADRO 1" MÉTRICOS



JUEGO DE DADOS



CÓDIGO	15201
PIEZAS	12
EMPAQUE	
	1
MAYOREO	\$6,135
MENUDEO	\$7,117

MEDIDA BOCA	DADOS INDIVIDUALES			LONGITUD	DIÁMETRO EXTERIOR DE BOCA	DIÁMETRO EXTERIOR DE CUADRO	PROFUNDIDAD ESTRÍA	GRANEL	MAYOREO	
	CÓDIGO	TIPO							MAYOREO	MENUDEO
24 mm	10024M	I		2-1/2"	1-1/2"	2"	21/32"	1	\$365	\$423
27 mm	10027M	I		2-1/2"	1-5/8"	2"	55/64"	1	\$299	\$347
30 mm	10030M	I		2-13/16"	1-13/16"	2"	1-1/8"	1	\$309	\$358
32 mm	10032M	I		2-13/16"	1-15/16"	2"	1-1/8"	1	\$309	\$358
33 mm	10033M	I		2-13/16"	2"	2-1/16"	31/32"	1	\$405	\$470
36 mm	10036M	I		2-13/16"	2-3/16"	2-1/4"	31/32"	1	\$395	\$458
41 mm	10041M	II		2-15/16"	2-5/16"	2-5/16"	1-1/4"	1	\$395	\$458
46 mm	10046M	II		3-1/8"	2-5/8"	2-5/8"	1-1/4"	1	\$555	\$644
50 mm	10050M	II		3-1/4"	2-15/16"	2-13/16"	1-1/4"	1	\$579	\$672
55 mm	10055M	III		3-1/4"	3-1/8"	2-7/16"	1-7/16"	1	\$745	\$864
60 mm	10060M	III		3-1/4"	3-7/16"	2-7/16"	1-7/16"	1	\$935	\$1,085
65 mm	10065M	III		3-1/4"	3-11/16"	2-7/16"	1-7/16"	1	\$1,165	\$1,351

DADOS DE IMPACTO 6 PUNTAS CUADRO 1-1/2"

DADOS DE IMPACTO 6 PUNTAS CUADRO 1-1/2" EN PULGADAS

USO PESADO **DADOS CORTOS** **PULGADAS** **CROMO-MOLIBDENO**

GRANEL

DADOS Y ACCESORIOS DE IMPACTO



MEDIDA BOCA	DADOS INDIVIDUALES			LONGITUD	DIÁMETRO EXTERIOR DE BOCA	DIÁMETRO EXTERIOR DE CUADRO	PROFUNDIDAD ESTRÍA	MAYOREO	MENEDEO
	6	I	II						
1-3/8"	15022	I	2-15/16"	2-3/8"	3-7/16"	3/4"	1	\$1,840	\$2,134
1-7/16"	15023	I	3-1/8"	2-1/2"	3-7/16"	3/4"	1	\$1,840	\$2,134
1-1/2"	15024	I	3-1/8"	2-1/2"	3-7/16"	7/8"	1	\$1,950	\$2,262
1-5/8"	15026	I	3-1/8"	2-3/4"	3-7/16"	7/8"	1	\$1,929	\$2,238
1-11/16"	15027	I	3-1/8"	2-15/16"	3-7/16"	1"	1	\$1,979	\$2,296
1-13/16"	15029	I	3-1/8"	2-15/16"	3-7/16"	1"	1	\$2,049	\$2,377
1-7/8"	15030	I	3-3/16"	3-1/8"	3-7/16"	1-1/16"	1	\$2,069	\$2,400
2"	15032	I	3-3/16"	3-1/8"	3-7/16"	1-1/16"	1	\$2,125	\$2,465
2-1/16"	15033	I	3-1/2"	3-3/8"	3-7/16"	1-1/8"	1	\$2,135	\$2,477
2-1/8"	15034	II	3-1/2"	3-7/16"	3-7/16"	1-1/8"	1	\$2,160	\$2,506
2-3/16"	15035	II	3-5/8"	3-7/16"	3-7/16"	1-1/4"	1	\$2,230	\$2,587
2-1/4"	15036	II	3-5/8"	3-7/16"	3-7/16"	1-5/16"	1	\$2,249	\$2,609
2-3/8"	15038	II	3-3/4"	3-5/8"	3-7/16"	1-3/8"	1	\$2,500	\$2,900
2-7/16"	15039	III	3-3/4"	3-13/16"	3-7/16"	1-3/8"	1	\$2,510	\$2,912
2-1/2"	15040	III	3-3/4"	4"	3-7/16"	1-3/8"	1	\$2,599	\$3,015
2-9/16"	15041	III	3-3/4"	4"	3-7/16"	1-3/8"	1	\$2,779	\$3,224
2-5/8"	15042	III	4"	4"	3-7/16"	1-1/2"	1	\$2,825	\$3,277
2-3/4"	15044	III	4"	4"	3-7/16"	1-1/2"	1	\$3,145	\$3,648
2-7/8"	15046	III	4-1/16"	4-1/4"	3-7/16"	1-13/16"	1	\$3,375	\$3,915
2-15/16"	15047	III	4-1/16"	4-5/16"	3-7/16"	1-13/16"	1	\$3,639	\$4,221
3"	15048	III	4-1/16"	4-5/16"	3-7/16"	1-13/16"	1	\$3,940	\$4,570
3-1/8"	15050	III	4-5/16"	4-9/16"	3-7/16"	2"	1	\$4,365	\$5,063
3-3/8"	15054	III	4-5/16"	4-15/16"	3-7/16"	2-1/16"	1	\$4,600	\$5,336
3-1/2"	15056	III	4-5/16"	5-1/8"	3-7/16"	2-1/16"	1	\$5,005	\$5,806
3-5/8"	15058	III	5-11/16"	5-1/8"	3-7/16"	2-1/16"	1	\$5,149	\$5,973
3-3/4"	15060	III	5-11/16"	5-3/8"	3-3/4"	2-1/16"	1	\$5,545	\$6,432
3-7/8"	15062	III	5-15/16"	5-1/2"	3-3/4"	2-5/16"	1	\$6,765	\$7,847
4"	15064	III	5-15/16"	5-1/2"	3-3/4"	2-5/16"	1	\$6,980	\$8,097
4-1/8"	15066	III	6-1/8"	5-15/16"	3-3/4"	2-5/16"	1	\$7,370	\$8,549
4-1/4"	15068	III	6-15/16"	5-15/16"	3-3/4"	2-5/16"	1	\$7,959	\$9,232
4-1/2"	15072	III	6-1/2"	6-5/16"	3-3/4"	2-5/8"	1	\$9,385	\$10,887
4-5/8"	15074	III	6-11/16"	6-1/2"	3-3/4"	2-5/8"	1	\$10,715	\$12,429
5"	15080	III	6-7/8"	7-1/16"	5"	2-13/16"	1	\$12,899	\$14,963

DADOS DE IMPACTO 6 PUNTAS CUADRO 2-1/2"

DADOS DE IMPACTO 6 PUNTAS CUADRO 2-1/2" EN PULGADAS

USO PESADO **DADOS CORTOS** **PULGADAS** **CROMO-MOLIBDENO**

GRANEL



MEDIDA BOCA	DADOS INDIVIDUALES			LONGITUD	DIÁMETRO EXTERIOR DE BOCA	DIÁMETRO EXTERIOR DE CUADRO	PROFUNDIDAD ESTRÍA	MAYOREO	MENEDEO
	6	I	II						
2"	25032	I	4-3/4"	3-7/16"	5"	1-1/4"	1	\$6,375	\$7,395
2-1/8"	25034	I	4-3/4"	3-9/16"	5"	1-1/4"	1	\$6,485	\$7,523
2-1/4"	25036	I	4-15/16"	3-1/4"	5"	1-3/8"	1	\$7,080	\$8,213
2-3/8"	25038	I	5-15/16"	3-7/8"	5"	1-7/16"	1	\$7,880	\$9,141
2-5/8"	25042	I	57/64"	4-7/32"	5"	1-9/16"	1	\$8,759	\$10,160
2-3/4"	25044	II	57/64"	4-5/16"	5"	1-9/16"	1	\$9,750	\$11,310
3"	25048	III	5-1/2"	4-23/32"	5"	1-7/8"	1	\$12,810	\$14,860
3-1/8"	25050	III	5-1/2"	4-7/8"	5"	2-3/32"	1	\$13,530	\$15,695
3-1/4"	25052	III	5-1/2"	5"	5"	2-3/32"	1	\$13,805	\$16,014
3-1/2"	25056	III	5-1/2"	5-5/16"	5"	2-3/32"	1	\$14,515	\$16,837
3-5/8"	25058	III	5-11/16"	5-1/2"	5"	2-3/16"	1	\$14,935	\$17,325
3-3/4"	25060	III	5-11/16"	5-5/8"	5"	2-3/16"	1	\$16,085	\$18,659
3-7/8"	25062	III	5-29/32"	5-25/32"	5"	2-5/16"	1	\$16,909	\$19,614
4"	25064	III	5-29/32"	5-15/16"	5"	2-5/16"	1	\$17,039	\$19,765
4-1/8"	25066	III	6-3/32"	6-1/8"	5"	2-1/2"	1	\$17,325	\$20,097
4-1/4"	25068	III	6-5/16"	6-1/4"	5"	2-19/32"	1	\$18,305	\$21,234
4-3/8"	25070	III	6-1/2"	6-7/16"	5"	2-11/16"	1	\$18,540	\$21,506
4-1/2"	25072	III	6-1/2"	6-9/16"	5"	2-11/16"	1	\$19,709	\$22,862
4-5/8"	25074	III	6-11/16"	6-3/4"	5"	2-7/8"	1	\$20,679	\$23,988
4-3/4"	25076	III	6-11/16"	6-15/16"	5"	2-7/8"	1	\$21,000	\$24,360
4-7/8"	25078	III	6-7/8"	7-1/8"	5"	3-1/32"	1	\$22,500	\$26,100
5"	25080	III	6-7/8"	7-1/4"	5"	3-1/32"	1	\$23,085	\$26,779

**ACCESORIOS PARA DADOS DE IMPACTO**

**MANERALES DE IMPACTO**



- Permite trabajar con diferentes medidas de dados, logrando aflojar y/o apretar tuercas o tornillos en casos en que se requiere el uso de golpe.
- Pintura electrostática, evita la corrosión y proporciona una fácil identificación.
- Superficie de impacto mayor a las llaves de golpe convencionales.
- Diseño de cuerpo tipo viga "I", que proporciona mayor resistencia a la llave y transferencia del torque.



10657

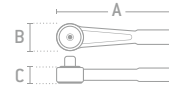

**GRANEL**

CÓDIGO	LONGITUD TOTAL (A)	ANCHO CABEZA (B)	ESPESOR CABEZA (C)	CUADRO	REFACCIÓN	MAYOREO	MENUDEO
7657	10-1/32"	2"	1-3/8"	3/4" 1"	✓	\$789	\$915
10657	11-15/16"	2-1/8"	1-3/16"	•	✓	\$1,240	\$1,438

**EXTENSIONES DE IMPACTO**



- Cuadro con perno.



- Cuadro con balín y resorte.



- Cuadro con barreno pasado para perno y o-ring.



10607

10609



CÓDIGO	DESCRIPCIÓN	LONGITUD TOTAL (A)	CUADRO						MAYOREO	MENUDEO
			1/4"	3/8"	1/2"	3/4"	1"	1 1/2"		
6962	Perno	2"	•					6	\$97	\$113
6965	Perno	6"	•					6	\$135	\$157
7175P	Perno	3"		•				6	\$129	\$150
7176P	Perno	6"		•				6	\$155	\$180
7180P	Perno	2"			•			6	\$98	\$114
7181P	Perno	5"			•			6	\$115	\$133
7184P	Perno	9"			•			6	\$180	\$209
7567*	Barreno pasado	7-1/8"			•			1	\$419	\$486
7567B*	Balín	7-1/8"			•			1	\$419	\$486
7568*	Barreno pasado	10-1/8"			•			1	\$529	\$614
7568B*	Balín	10-1/8"			•			1	\$529	\$614
7569*	Barreno pasado	13"			•			1	\$615	\$713
7569B*	Balín	13"			•			1	\$615	\$713
10607*	Barreno pasado	7"			•			1	\$1,029	\$1,194
10607B*	Balín	7"			•			1	\$1,029	\$1,194
10609*	Barreno pasado	10"			•			1	\$1,130	\$1,311
10609B*	Balín	10"			•			1	\$1,130	\$1,311
15097*	Perno retráctil	9"					•	1	\$5,769	\$6,692

**MANGOS "L"**



- Cuadro con balín y resorte.

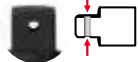

- Cuadro con barreno pasado para perno y o-ring.



5686B

15686



**GRANEL**

CÓDIGO	DESCRIPCIÓN	LONGITUD TOTAL (A)	CUADRO			MAYOREO	MENUDEO
			3/4"	1"	1 1/2"		
5686B	Balín	19"	•			\$515	\$597
5886B	Balín	30"		•		\$865	\$1,003
15686	Barreno pasado	38"			•	\$2,839	\$3,293

**NUDOS UNIVERSALES DE IMPACTO**



- Cuadro con perno.



- Cuadro con balín y resorte.



- Cuadro con barreno pasado para perno y o-ring.



7470P

- Permite trabajar en espacios de difícil acceso inclusive permite trabajar en un ángulo de hasta 90°.



**GRANEL**

CÓDIGO	DESCRIPCIÓN	LONGITUD TOTAL (A)	CUADRO						MAYOREO	MENUDEO
			1/4"	3/8"	1/2"	3/4"	1"	1 1/2"		
6970	Perno	1-11/16"	•					6	\$260	\$302
7270P	Perno	1-15/16"		•				6	\$290	\$336
7470P	Perno	2-3/8"			•			6	\$360	\$418
7570	Barreno pasado	4-1/8"			•			1	\$1,225	\$1,421
7570B	Balín	4-1/8"			•			1	\$1,225	\$1,421
10670*	Barreno pasado	5-1/4"			•			1	\$1,859	\$2,156
10670B*	Balín	5-1/4"			•			1	\$1,859	\$2,156
15670*	Barreno pasado	5-1/4"					•	1	\$7,800	\$9,048

## ADAPTADORES DE IMPACTO



USO PESADO

Excepto 7652B, 7655B, 7656B, 15007B y 10004B



• Cuadro con perno.



7651

7652



• Cuadro con balín y resorte.



\* GRANEL

CÓDIGO	DESCRIPCIÓN	LONGITUD TOTAL (A)	CUADRO						CUADRO MACHO	MAYOREO	MENUDEO	
			1/4"	3/8"	1/2"	3/4"	1"	1 1/2"				
7648	Perno	1"	•						3/8"	6	\$105	\$122
7650	Perno	1-7/16"		•					1/2"	6	\$105	\$122
7651	Perno	1-1/2"			•				3/8"	6	\$100	\$116
7652	Barreno pasado	1-7/8"			•				3/4"	6	\$189	\$219
7652B	Balín	1-7/8"			•				3/4"	1	\$189	\$219
7655	Barreno pasado	2-1/2"				•			1"	1	\$380	\$441
7655B	Balín	2-1/2"				•			1"	1	\$380	\$441
7653	Perno	2-3/16"				•			1/2"	1	\$305	\$354
7656*	Barreno pasado	2-15/16"					•		3/4"	1	\$495	\$574
7656B*	Balín	2-15/16"					•		3/4"	1	\$495	\$574
15007*	Barreno pasado	3-1/2"					•		1-1/2"	1	\$1,015	\$1,177
15007B*	Balín	3-1/2"					•		1-1/2"	1	\$1,015	\$1,177
10004*	Barreno pasado	3-1/2"					•		1"	1	\$2,485	\$2,883
10004B*	Balín	3-1/2"					•		1"	1	\$2,485	\$2,883

## O - RINGS



USO PESADO



7500R1

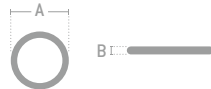

\* GRANEL

CÓDIGO	DIÁMETRO (A)	ESPESOR (B)	CUADRO				MAYOREO	MENUDEO	
			3/4"	1"	1 1/2"	2"			
7500R1	1-11/32"	9/64"	•				10	\$22	\$26
10000R1	1-21/32"	9/64"		•			10	\$15	\$17
10000R2	1-3/4"	9/64"		•			10	\$16	\$19
10000R3	1-15/16"	9/64"		•			10	\$20	\$23
10000R4	1-31/32"	13/64"		•			10	\$21	\$24
10000R5	2-3/32"	7/32"		•			10	\$36	\$42
10000R6	2-31/32"	7/32"		•			10	\$38	\$44
15000R1	2-15/16"	7/32"			•		1	\$60	\$70
25000R1	4-1/2"	9/32"				•	1	\$87	\$101

## REFACCIONES PARA MANERAL DE IMPACTO

### REFACCIONES PARA MANERAL DE IMPACTO



USO PESADO



7657RK

10657RK

## ADAPTADORES PARA PUNTAS HEXAGONALES

NUEVO



USO PESADO



7271



7272



7472

• Ideales para operaciones repetitivas de ensamble con el uso de herramienta de poder con torque controlado.

• Espere fecha de lanzamiento.

CÓDIGO	PUNTA HEXAGONAL	CUADRO			BARRENO PASADO	LONGITUD TOTAL	MAYOREO	MENUDEO	
		1/4"	3/8"	1/2"					
6971	1/4"	•			-	7/8"	1	\$249	\$289
7271	1/4"		•		-	1-1/4"	1	\$230	\$267
7272	5/16"		•		•	1-1/2"	1	\$240	\$278
7472	5/16"			•	•	1-1/2"	1	\$310	\$360

## PERNOS



USO PESADO



7500P1



\* GRANEL

CÓDIGO	LONGITUD (A)	DIÁMETRO (B)	CUADRO				MAYOREO	MENUDEO	
			3/4"	1"	1 1/2"	2"			
7500P1	1-3/8"	13/64"	•				10	\$10	\$12
10000P1	1-23/32"	13/64"		•			10	\$14	\$16
10000P2	1-15/16"	13/64"		•			10	\$14	\$16
10000P3	2-15/16"	1/4"		•			10	\$16	\$19
15000P1	2-61/64"	5/16"			•		1	\$35	\$41
25000P1	4-31/64"	5/16"				•	1	\$56	\$65

# CON URREA ESTOY LISTO PARA NUEVOS RETOS.

Urrea siempre me resuelve ya que cuenta con una de las líneas más extensas en llaves mecánicas que son activadas manualmente y son independientes del uso de accesorios; hasta llaves industriales para trabajos más rudos que requieren de un ajuste o presión de torque mayor.

Para los trabajos de mantenimiento, reparación y operación en la industria automotriz y la industria de la transformación, extracción y de ensamble, metalmecánica, petrolera, constructora de maquinaria pesada, entre otras.

Ventajas de las llaves Urrea:

- En configuración corta (o normal), larga y extra larga.
- Bocas españolas, hexagonales (6 puntas) o doble hexágono (12 Puntas), y cuadradas.
- Combinadas.
- De matraca, de matraca spline, de matraca reversible con estrías acodadas de 75 grados.
- Estrías 15 y 45 grados.
- Abocinadas.
- De obstrucción.
- De servicio.
- Ajustables cromadas, fosfatizadas y black.
- De golpe planas y acodadas black.
- Alta palanca.
- Estructurales Black.
- Medidas en pulgadas y sistema métrico.
- Bocas desde 3/16" hasta 4" y desde 6 mm hasta 80 mm.

Las bocas abiertas de las llaves combinadas, españolas y de servicio incorporan el diseño UGS® [Urrea grip system] diseño creado y patentado por Urrea.

Las bocas de estría las llaves mecánicas incorporan el diseño super drive® que las hace aún más eficientes y seguras.

Acabados pulido espejo, satinado y black

Cumplen con las normas nacionales, americanas y europeas.

[urrea.com](http://urrea.com)

Estamos mejorando constantemente nuestros productos, es por esto que la información, imagen, características y disponibilidad de los mismos pueden cambiar sin previo aviso.



## LLAVES AJUSTABLES

### LLAVES AJUSTABLES



#### MANGO RUBBER GRIP



Rubber grip

- Acabado al cromo-níquel para evitar la corrosión.



Cromada

- Acabado al cromo-níquel para evitar la corrosión.

#### ACABADO FOSFATIZADO



Black

- Acabado fosfatizado para evitar la corrosión.
- Maquinado de gran precisión para asegurar un suave accionamiento y mejor ajuste al cerrar la quijada.
- Mango ergonómico.
- Abertura con esquinas redondeadas que evitan la concentración de esfuerzo y un mejor ajuste.
- Mordazas de capacidad extra que permite cubrir una amplia variedad de tornillos y tuercas.
- Exceden la norma ASME B107.100.

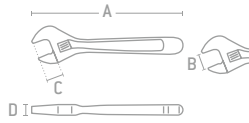

		JUEGOS DE LLAVES		
CÓDIGO		795G	795	795S
PIEZAS		3	3	3
EMPAQUE				
		1	1	1
		\$1,115	\$1,025	\$990
		\$1,293	\$1,189	\$1,148

CÓDIGO	DESCRIPCIÓN	LONGITUD TOTAL (A)	APERTURA MÁXIMA (B)	PROFUNDIDAD DE QUIJADA (C)	ESPESOR DE LLAVE (D)	GRANEL	MAYOREO	
							MAYOREO	MENUDEO
704G	Rubber grip	4"	1/2"	1/2"	11/32"	1	\$345	\$400
706G	Rubber grip	6"	15/16"	3/4"	3/8"	1	\$295	\$342
708G	Rubber grip	8"	1"	1"	15/32"	1	\$305	\$354
710G	Rubber grip	10"	1-1/8"	1-1/8"	19/32"	1	\$375	\$435
712G	Rubber grip	12"	1-5/16"	1-5/16"	23/32"	1	\$495	\$574
715G*	Rubber grip	15"	1-11/16"	1-5/8"	15/16"	1	\$1,049	\$1,217
718G*	Rubber grip	18"	2-1/8"	1-15/16"	1-1/8"	1	\$1,685	\$1,955
724G*	Rubber grip	24"	2-7/16"	2-7/16"	1-1/4"	1	\$2,785	\$3,231
704	Cromada	4"	1/2"	1/2"	11/32"	1	\$315	\$365
706	Cromada	6"	15/16"	3/4"	3/8"	1	\$270	\$313
708	Cromada	8"	1"	1"	15/32"	1	\$280	\$325
710	Cromada	10"	1-1/8"	1-1/8"	19/32"	1	\$345	\$400
712	Cromada	12"	1-5/16"	1-5/16"	23/32"	1	\$455	\$528
715*	Cromada	15"	1-11/16"	1-5/8"	15/16"	1	\$960	\$1,114
718*	Cromada	18"	2-1/8"	1-15/16"	1-1/8"	1	\$1,560	\$1,810
724*	Cromada	24"	2-7/16"	2-7/16"	1-1/4"	1	\$2,605	\$3,022
704S	Black	4"	1/2"	33/64"	11/32"	1	\$305	\$354
706S	Black	6"	15/16"	3/4"	3/8"	1	\$260	\$302
708S	Black	8"	1"	1"	15/32"	1	\$270	\$313
710S	Black	10"	1-1/8"	1-1/8"	19/32"	1	\$335	\$389
712S	Black	12"	1-5/16"	1-5/16"	23/32"	1	\$440	\$510
715S*	Black	15"	1-11/16"	1-5/8"	15/16"	1	\$935	\$1,085
718S*	Black	18"	2-1/8"	1-15/16"	1-1/8"	1	\$1,515	\$1,757
724S*	Black	24"	2-7/16"	2-7/16"	1-1/4"	1	\$2,525	\$2,929

### LLAVE AJUSTABLE CROMADA DE 30"

#### LLAVE AJUSTABLE 30" CROMADA



- Práctico tornillo para un ajuste rápido.



- Mango forjado en una sola pieza.
- Fabricada en acero cromo vanadio.
- Diseñada para los sectores más exigentes de la industria, minería, petroquímica, construcción, etc.

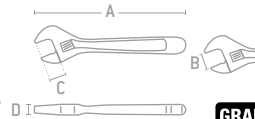

GRANEL

CÓDIGO	LONGITUD TOTAL (A)	APERTURA MÁXIMA (B)	PROFUNDIDAD DE QUIJADA (C)	ESPESOR DE LLAVE (D)	GRANEL	MAYOREO	MENUDEO
730	30"	3"	1-5/8"	1-1/4"	1	\$12,565	\$14,575

### LLAVE AJUSTABLE CROMADA QUIJADA ANGOSTA

#### LLAVE AJUSTABLE 8" QUIJADA ANGOSTA



#### APERTURA AMPLIA SWO

- Quijadas extra finas hasta un 50% más delgadas que las llaves estándar.



GRAN APERTURA +50%



- Apertura equivalente a una llave de 12" convencional, pero con mango más corto para acceder a lugares de difícil acceso.
- Fabricada en acero cromo vanadio.

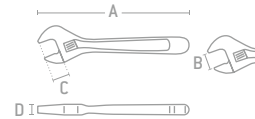

CÓDIGO	LONGITUD TOTAL (A)	APERTURA MÁXIMA (B)	PROFUNDIDAD DE QUIJADA (C)	ESPESOR DE LLAVE (D)	GRANEL	MAYOREO	MENUDEO
708XS	8"	1-1/2"	1-5/16"	19/32"	1	\$1,030	\$1,195

### LLAVE AJUSTABLE ESTRUCTURAL

#### LLAVE AJUSTABLE ESTRUCTURAL 16"



#### ACABADO FOSFATIZADO

- Mango en punta que funciona como barra de alineación.
- Mordaza con capacidad extra que permite cubrir una amplia variedad de tornillos y tuercas.
- Mango largo, aumenta la capacidad de torsión.
- Acabado fosfatizado para evitar la corrosión.
- Excede la norma ASME B107.100.

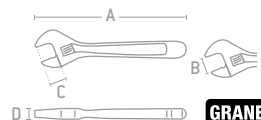

GRANEL

CÓDIGO	LONGITUD TOTAL (A)	APERTURA MÁXIMA (B)	PROFUNDIDAD DE QUIJADA (C)	ESPESOR DE LLAVE (D)	GRANEL	MAYOREO	MENUDEO
712SC	16"	2-7/16"	1-7/16"	23/32"	1	\$815	\$945

**LLAVES COMBINADAS SATINADAS 12 PUNTAS**

**LLAVES COMBINADAS SATINADAS EN PULGADAS**

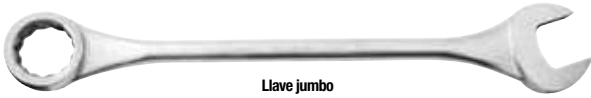

Llave diseño clásico Urrea

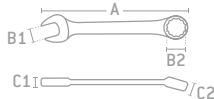

\* GRANEL

- Diseño UGS brinda mayor resistencia al torque gracias a sus 3 puntos de contacto.
- La longitud especificada puede presentar una variación de +/- 0.5"
- Todas las llaves jumbo cuentan con mango circular para mayor comodidad de agarre.
- Excede la norma ASME B107.100.

**JUEGOS DE LLAVES**

CÓDIGO	1200CA	1200BA	1200FA	1200DA	1200GA	120090	120080A	1200FHD
PIEZAS	11	8	15	14	10	31	26	16
EMPAQUE								
MAYOREO	\$1,125	\$730	\$2,485	\$1,830	\$1,375	\$39,950	\$12,529	\$37,195
MENUDEO	\$1,305	\$847	\$2,883	\$2,123	\$1,595	\$46,342	\$14,534	\$43,146

12

CÓDIGO	DIMENSIÓN DE BOCA	LONGITUD (A)	ANCHO (B)		ESPESOR (C)		UGS	GRANEL	MAYOREO	MENUDEO
			LLAVE (B1)	ESTRELLA (B2)	LLAVE (C1)	ESTRELLA (C2)				
1208A	1/4"	5"	39/64"	27/64"	13/64"	15/64"	-	6	\$59	\$68
1210A	5/16"	5-9/16"	45/64"	35/64"	13/64"	17/64"	-	6	\$69	\$80
1212A	3/8"	6"	51/64"	19/32"	15/64"	5/16"	✓	6	\$73	\$85
1214A	7/16"	6-1/2"	15/16"	11/16"	1/4"	21/64"	✓	6	\$76	\$88
1216A	1/2"	7"	1-3/32"	25/32"	17/64"	11/32"	✓	6	\$90	\$104
1218A	9/16"	7-1/2"	1-13/64"	7/8"	9/32"	23/64"	✓	6	\$98	\$114
1220A	5/8"	8-1/8"	1-21/64"	15/16"	19/64"	25/64"	✓	6	\$110	\$128
1222A	11/16"	8-15/16"	1-29/64"	1-1/32"	21/64"	27/64"	✓	6	\$119	\$138
1224A	3/4"	9-13/16"	1-37/64"	1-7/64"	21/64"	29/64"	✓	6	\$135	\$157
1226A	13/16"	10-11/16"	1-11/16"	1-13/16"	3/8"	31/64"	✓	6	\$160	\$186
1228A	7/8"	11-9/16"	1-51/64"	1-5/16"	3/8"	33/64"	✓	6	\$195	\$226
1230A	15/16"	12-7/16"	1-29/32"	1-25/64"	13/32"	33/64"	✓	6	\$219	\$254
1232A	1"	13-5/16"	2-1/64"	1-1/2"	7/16"	37/64"	✓	6	\$245	\$284
1234A	1-1/16"	14-13/64"	2-9/64"	1-5/8"	29/64"	39/64"	✓	1	\$280	\$325
1236A	1-1/8"	15-15/32"	2-17/64"	1-11/16"	15/32"	41/64"	✓	1	\$330	\$383
1238A	1-3/16"	15-1/2"	2-33/64"	1-7/8"	33/64"	45/64"	✓	1	\$395	\$458
1240A	1-1/4"	17-11/16"	2-41/64"	1-15/16"	33/64"	3/4"	✓	1	\$415	\$481
*1242A	1-5/16"	18-5/8"	2-49/64"	2-3/4"	9/16"	25/32"	✓	1	\$619	\$718
*1244A	1-3/8"	19-15/32"	2-7/8"	2-9/64"	9/16"	13/16"	✓	1	\$679	\$788
*1246A	1-7/16"	20-1/4"	2-1/64"	2-11/64"	9/16"	51/64"	✓	1	\$765	\$887
*1248A	1-1/2"	23"	3-19/64"	2-25/64"	41/64"	57/64"	✓	1	\$859	\$996
*1250A	1-9/16"	23-1/8"	3-3/8"	2-7/16"	11/16"	7/8"	✓	1	\$985	\$1,143
*1252A	1-5/8"	23-1/8"	3-3/8"	2-7/16"	11/16"	15/16"	✓	1	\$1,010	\$1,172
*1254A	1-11/16"	25-1/8"	3-5/8"	2-11/16"	11/16"	15/16"	✓	1	\$1,070	\$1,241
*1256A	1-3/4"	25-7/64"	3-5/8"	2-21/32"	45/64"	31/32"	✓	1	\$1,179	\$1,368
*1258A	1-13/16"	28"	4"	2-15/16"	7/8"	1-7/32"	✓	1	\$1,215	\$1,409
*1260A	1-7/8"	28"	4"	3"	7/8"	1-7/32"	✓	1	\$1,535	\$1,781
*1264A	2"	28"	4-1/2"	3"	1"	1-7/32"	✓	1	\$1,585	\$1,839
<b>LLAVES JUMBO</b>										
*1266	2-1/16"	30"	4-1/2"	3-7/16"	1"	1-13/32"	-	1	\$4,170	\$4,837
*1268	2-1/8"	30"	4-1/2"	3-7/16"	1"	1-13/32"	-	1	\$4,170	\$4,837
*1270	2-3/16"	30"	4-1/2"	3-7/16"	1"	1-13/32"	-	1	\$4,170	\$4,837
*1272	2-1/4"	30"	4-1/2"	3-7/16"	1"	1-13/32"	-	1	\$4,530	\$5,255
*1274	2-5/16"	30-1/2"	4-1/2"	3-39/64"	1"	1-13/32"	-	1	\$4,880	\$5,661
*1276	2-3/8"	30-1/2"	4-1/2"	3-39/64"	1"	1-13/32"	-	1	\$4,940	\$5,730
*1278	2-7/16"	30-1/2"	4-1/2"	3-45/64"	1"	1-13/32"	-	1	\$5,310	\$6,160
*1280	2-1/2"	30-1/2"	4-1/2"	3-45/64"	1"	1-13/32"	-	1	\$5,495	\$6,374
*1282	2-9/16"	33-1/2"	5-9/16"	4-1/2"	1-1/2"	1-9/16"	-	1	\$9,535	\$11,061
*1284	2-5/8"	33-1/2"	5-9/16"	4-1/2"	1-1/2"	1-9/16"	-	1	\$9,790	\$11,356
*1286	2-11/16"	33-1/2"	5-9/16"	4-1/2"	1-1/2"	1-9/16"	-	1	\$9,729	\$11,286
*1288	2-3/4"	33-1/2"	5-9/16"	4-1/2"	1-1/2"	1-9/16"	-	1	\$9,920	\$11,507
*1290	2-13/16"	33-1/2"	5-9/16"	4-1/2"	1-1/2"	1-9/16"	-	1	\$10,685	\$12,395
*1292	2-7/8"	33-1/2"	5-1/2"	4-3/4"	1-3/16"	1-11/16"	-	1	\$10,980	\$12,737
*1294	2-15/16"	33-1/2"	5-1/2"	4-3/4"	1-3/16"	1-11/16"	-	1	\$11,460	\$13,294
*1296	3"	33-1/2"	5-1/2"	4-3/4"	1-3/16"	1-11/16"	-	1	\$11,460	\$13,294
*1298	3-1/16"	33-1/2"	5-1/2"	4-3/4"	1-3/16"	1-11/16"	-	1	\$11,629	\$13,490
*1299	3-1/8"	33-1/2"	5-1/2"	4-3/4"	1-3/16"	1-11/16"	-	1	\$11,945	\$13,856
*12104	3-1/4"	37-1/2"	6-1/4"	5"	1-1/2"	1-1/2"	-	1	\$16,895	\$19,598
*12108	3-3/8"	37-1/2"	6-1/4"	5"	1-1/2"	1-1/2"	-	1	\$17,270	\$20,033
*12112	3-1/2"	37-1/2"	6-1/4"	5"	1-1/2"	1-1/2"	-	1	\$17,675	\$20,503
*12120	3-3/4"	37-1/2"	6-1/4"	5"	1-1/2"	1-1/2"	-	1	\$17,690	\$20,520
*12124	3-7/8"	37-1/2"	6-1/4"	5"	1-1/2"	1-1/2"	-	1	\$18,145	\$21,048
*12128	4"	37-1/2"	6-1/4"	5"	1-1/2"	1-1/2"	-	1	\$18,349	\$21,285

LLAVES

## LLAVES COMBINADAS SATINADAS MÉTRICAS



USO PESADO



Llave jumbo



Llave diseño clásico Urrea

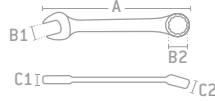

GRANEL

- La longitud especificada puede presentar una variación de +/- 0.5".
- Todas las llaves jumbo cuentan con mango circular para mayor comodidad de agarrar.
- Excede la norma ASME B107.100.

### JUEGOS DE LLAVES

CÓDIGO	1200BMA	1200CMA	1200FMA	1200QMA
PIEZAS	8	11	15	25
EMPAQUE				

MAYOREO	MAYOREO	MAYOREO	MAYOREO
1	1	1	1
\$720	\$980	\$1,440	\$4,135
\$835	\$1,136	\$1,670	\$4,797

12

CÓDIGO	DIMENSIÓN DE BOCA	LONGITUD (A)	ANCHO (B)		ESPESOR (C)		UGS	GRANEL	MAYOREO	
			LLAVE (B1)	ESTRELLA (B2)	LLAVE (C1)	ESTRELLA (C2)			MAYOREO	MENUEDO
1207MA	7 mm	5"	19/32"	13/32"	3/16"	7/32"	✓	6	\$68	\$79
1208MA	8 mm	5-1/2"	11/16"	17/32"	3/16"	1/4"	✓	6	\$68	\$79
1209MA	9 mm	6"	13/16"	19/32"	7/32"	9/32"	✓	6	\$68	\$79
1210MA	10 mm	6-1/2"	15/16"	11/16"	1/4"	5/16"	✓	6	\$72	\$84
1211MA	11 mm	6-1/2"	15/16"	11/16"	1/4"	5/16"	✓	6	\$76	\$88
1212MA	12 mm	7"	1-1/32"	25/32"	1/4"	5/16"	✓	6	\$79	\$92
1213MA	13 mm	7"	1-1/32"	25/32"	1/4"	5/16"	✓	6	\$90	\$104
1214MA	14 mm	7-1/2"	1-3/16"	7/8"	9/32"	11/32"	✓	6	\$98	\$114
1215MA	15 mm	7-1/2"	1-3/16"	7/8"	9/32"	11/32"	✓	6	\$100	\$116
1216MA	16 mm	8-1/16"	1-5/16"	31/32"	5/16"	3/8"	✓	6	\$109	\$126
1217MA	17 mm	8-7/8"	1-7/16"	1-1/32"	5/16"	13/32"	✓	6	\$119	\$138
1218MA	18 mm	8-7/8"	1-7/16"	1-1/32"	5/16"	13/32"	✓	6	\$120	\$139
1219MA	19 mm	9-3/4"	1-9/16"	1-3/32"	5/16"	7/16"	✓	6	\$135	\$157
1220MA	20 mm	10-5/8"	1-11/16"	1-3/16"	3/8"	15/32"	✓	6	\$155	\$180
1221MA	21 mm	10-5/8"	1-11/16"	1-3/16"	3/8"	15/32"	✓	6	\$160	\$186
1222MA	22 mm	11-1/2"	1-25/32"	1-5/16"	3/8"	1/2"	✓	6	\$195	\$226
1223MA	23 mm	11-1/2"	1-25/32"	1-5/16"	3/8"	1/2"	✓	6	\$209	\$242
1224MA	24 mm	12-3/8"	1-29/32"	1-13/32"	13/32"	17/32"	✓	6	\$219	\$254
1225MA	25 mm	12-3/8"	1-29/32"	1-13/32"	13/32"	17/32"	✓	6	\$245	\$284
1226MA	26 mm	13-1/4"	2"	1-1/2"	13/32"	9/16"	✓	6	\$265	\$307
1227MA	27 mm	14-1/8"	2-1/8"	1-5/8"	7/16"	19/32"	✓	6	\$280	\$325
1228MA	28 mm	15-3/8"	2-1/4"	1-11/16"	15/32"	5/8"	✓	6	\$315	\$365
1229MA	29 mm	15-3/8"	2-1/4"	1-11/16"	15/32"	5/8"	✓	6	\$329	\$382
1230MA	30 mm	15-3/8"	2-1/4"	1-11/16"	15/32"	5/8"	✓	6	\$365	\$423
1232MA	32 mm	16-3/4"	2-1/2"	1-7/8"	1/2"	11/16"	✓	1	\$415	\$481
*1233MA	33 mm	16-3/4"	2-5/8"	1-15/16"	9/16"	3/4"	✓	1	\$615	\$713
*1234MA	34 mm	16-3/4"	2-5/8"	1-15/16"	9/16"	3/4"	✓	1	\$690	\$800
*1236MA	36 mm	17-5/8"	2-3/4"	2-1/32"	9/16"	25/32"	✓	1	\$745	\$864
*1237MA	37 mm	17-5/8"	2-7/8"	2-1/8"	9/16"	13/16"	✓	1	\$760	\$882
*1238MA	38 mm	18-1/2"	3"	2-3/16"	5/8"	27/32"	✓	1	\$855	\$992
*1241MA	41 mm	19-3/8"	3-3/8"	2-13/32"	11/16"	29/32"	✓	1	\$1,009	\$1,170
*1242MA	42 mm	20-1/4"	3-3/8"	2-13/32"	11/16"	29/32"	✓	1	\$1,129	\$1,310
*1246MA	46 mm	28"	4"	3"	27/32"	1-7/32"	✓	1	\$1,215	\$1,409
*1250MA	50 mm	28"	4"	3"	27/32"	1-7/32"	✓	1	\$1,585	\$1,839
*1251MA	51 mm	28"	4"	3"	27/32"	1-7/32"	✓	1	\$1,929	\$2,238
<b>LLAVES JUMBO</b>										
*1255M	55 mm	30-1/2"	4-1/2"	3-1/2"	15/16"	1-13/32"	✓	1	\$4,170	\$4,837
*1260M	60 mm	30-1/2"	4-1/2"	3-19/32"	15/16"	1-13/32"	✓	1	\$4,940	\$5,730
*1265M	65 mm	31"	5-17/32"	4-1/2"	1-5/32"	1-17/32"	✓	1	\$9,535	\$11,061
*1270M	70 mm	32-1/2"	5-17/32"	4-1/2"	1-5/32"	1-17/32"	✓	1	\$9,920	\$11,507
*1275M	75 mm	34"	5-17/32"	4-11/16"	1-5/32"	1-17/32"	✓	1	\$11,460	\$13,294
*1280M	80 mm	35-1/2"	5-17/32"	4-11/16"	1-5/32"	1-17/32"	✓	1	\$11,945	\$13,856

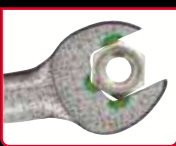

### ESFUERZO EN LLAVE.

• Si las tuercas o tornillos presentan algún daño en alguna de sus aristas, la distribución de tres puntos de contacto facilita que pueda haber contacto suficiente para apretar o aflojar.

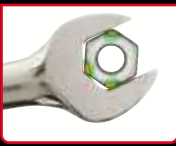

### ESFUERZO EN TUERCA.

• Cuando se aplica un torque, el esfuerzo se reparte en tres puntos lo que reduce la fatiga de las aristas de la tuerca o tornillo.

# DISEÑO UGS.

Las llaves Urrea están fabricadas bajo las especificaciones de la NORMA SAE-AS954 y se incorpora a la boca de la llave española el sistema UGS, sistema diseñado y patentado por Urrea, el cual ofrece los siguientes beneficios:







# LLAVES COMBINADAS PULIDO ESPEJO CORTAS 12 PUNTAS.



**CROMO-VANADIO**  
FABRICADO EN Cr-V

ACABADO **PULIDO-ESPEJO**

**SHORT CORTAS**

**SUPER DRIVE**

**UGS**  
URREA GRIP SYSTEM

Las máquinas modernas son más eficientes, con mejor desempeño y características tecnológicas, pero también son más compactas y tienen menos espacio para maniobrar cuando es necesario repararlas o darles mantenimiento. Para estas aplicaciones Urrea cuenta con la línea de llaves combinadas short, ideales para trabajar en lugares con espacios reducidos. Maquinadas y tratadas térmicamente para exceder las normas internacionales.

Boca de estrías con 12 puntas y un ángulo de 15° para un manejo más cómodo. Cabeza delgada y compacta.

LLAVES

## LLAVES COMBINADAS PULIDO ESPEJO CORTAS 12 PUNTAS EN PULGADAS

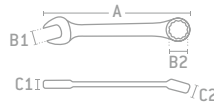

• Excede la norma ASME B107.100.

12

CÓDIGO	DIMENSIÓN DE BOCA	LONGITUD (A)	ANCHO (B)		ESPESOR (C)		UGS	12	EMPAQUE	
			LLAVE (B1)	ESTRELLA (B2)	LLAVE (C1)	ESTRELLA (C2)			MAYOREO	MENUDEO
1208T	1/4"	3"	39/64"	25/64"	9/64"	11/64"	-	6	\$56	\$65
1210T	5/16"	3-1/4"	45/64"	15/32"	11/64"	13/64"	-	6	\$65	\$75
1212T	3/8"	4-3/16"	51/64"	17/32"	3/16"	15/64"	✓	6	\$69	\$80
1214T	7/16"	5"	15/16"	5/8"	13/64"	1/4"	✓	6	\$72	\$84
1216T	1/2"	5-1/4"	1-3/32"	45/64"	7/32"	9/32"	✓	6	\$85	\$99
1218T	9/16"	5-3/4"	1-13/64"	53/64"	1/4"	5/16"	✓	6	\$92	\$107
1220T	5/8"	6-1/8"	1-21/64"	7/8"	17/64"	21/64"	✓	6	\$105	\$122
1222T	11/16"	6-1/2"	1-29/64"	61/64"	9/32"	11/32"	✓	6	\$110	\$128
1224T	3/4"	6-25/32"	1-37/64"	1-1/16"	19/64"	3/8"	✓	6	\$125	\$145

CÓDIGO	JUEGOS DE LLAVES		
	1201T6	1200T6	1200T9
PIEZAS	6	6	9
EMPAQUE			
MAYOREO	1	1	1
MAYOREO	\$520	\$465	\$740
MENUDEO	\$603	\$539	\$858

## LLAVES COMBINADAS PULIDO ESPEJO CORTAS 12 PUNTAS MÉTRICAS

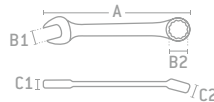

• Excede la norma ASME B107.100.

12

CÓDIGO	DIMENSIÓN DE BOCA	LONGITUD (A)	ANCHO (B)		ESPESOR (C)		UGS	12	EMPAQUE	
			LLAVE (B1)	ESTRELLA (B2)	LLAVE (C1)	ESTRELLA (C2)			MAYOREO	MENUDEO
•1207MT	7 mm	3"	19/32"	25/64"	9/64"	11/64"	-	6	\$65	\$75
•1208MT	8 mm	3-1/4"	11/16"	15/32"	11/64"	13/64"	-	6	\$65	\$75
•1209MT	9 mm	4-3/16"	13/16"	17/32"	11/64"	15/64"	✓	6	\$65	\$75
•1210MT	10 mm	5"	15/16"	39/64"	13/64"	1/4"	✓	6	\$69	\$80
•1211MT	11 mm	5"	15/16"	39/64"	13/64"	1/4"	✓	6	\$72	\$84
•1212MT	12 mm	5-1/4"	1-3/32"	45/64"	7/32"	9/32"	✓	6	\$75	\$87
•1213MT	13 mm	5-1/4"	1-3/32"	45/64"	7/32"	9/32"	✓	6	\$85	\$99
•1214MT	14 mm	5-3/4"	1-3/16"	25/32"	15/64"	19/64"	✓	6	\$92	\$107
•1215MT	15 mm	5-3/4"	1-3/16"	25/32"	15/64"	19/64"	✓	6	\$95	\$110
•1216MT	16 mm	6-1/8"	1-5/16"	7/8"	17/64"	21/64"	✓	6	\$105	\$122
•1217MT	17 mm	6-1/2"	1-5/16"	61/64"	17/64"	11/32"	✓	6	\$110	\$128
•1218MT	18 mm	6-1/2"	1-5/16"	61/64"	17/64"	11/32"	✓	6	\$115	\$133
•1219MT	19 mm	6-3/4"	1-9/16"	1"	9/32"	3/8"	✓	6	\$125	\$145

CÓDIGO	JUEGOS DE LLAVES	
	1201MT6	1200MT9
PIEZAS	6	9
EMPAQUE		
MAYOREO	1	1
MAYOREO	\$499	\$649
MENUDEO	\$579	\$753



LLAVES COMBINADAS PULIDO ESPEJO 12 Y 6 PUNTAS MÉTRICAS

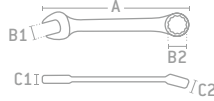

• Excede la norma ASME B107.100.

JUEGOS DE LLAVES									
CÓDIGO	1200IM	1200JM	1200QM	1200FM	1200KM	12009M	1200HM	1200DHM	120070M
PIEZAS	11	8	26	15	10	9	9	13	19
EMPAQUE									

CÓDIGO	DIMENSIÓN DE BOCA	LONGITUD (A)	ANCHO (B)		ESPESOR (C)		UGS	GRANEL	MAYOREO		MENUDEO	
			LLAVE (B1)	ESTRELLA (B2)	LLAVE (C1)	ESTRELLA (C2)			MAYOREO	MENUDEO		
1206M	6 mm	5-1/16"	39/64"	13/32"	3/16"	7/32"	✓	6	\$77	\$89		
1207M 1207MH	7 mm	5-1/16"	39/64"	13/32"	3/16"	7/32"	✓	6	\$77	\$89		
1208M 1208MH	8 mm	5-9/16"	11/16"	17/32"	3/16"	9/32"	✓	6	\$77	\$89		
1209M 1209MH	9 mm	6-1/16"	13/16"	19/32"	7/32"	5/16"	✓	6	\$77	\$89		
1210M 1210MH	10 mm	6-9/16"	15/16"	11/16"	15/64"	5/16"	✓	6	\$81	\$94		
1211M 1211MH	11 mm	6-9/16"	15/16"	11/16"	15/64"	5/16"	✓	6	\$84	\$97		
1212M 1212MH	12 mm	7-1/16"	1-5/64"	3/4"	1/4"	11/32"	✓	6	\$88	\$102		
1213M 1213MH	13 mm	7-1/16"	1-5/64"	3/4"	1/4"	11/32"	✓	6	\$100	\$116		
1214M 1214MH	14 mm	7-9/16"	1-13/64"	7/8"	17/64"	3/8"	✓	6	\$109	\$126		
1215M 1215MH	15 mm	7-9/16"	1-13/64"	7/8"	17/64"	3/8"	✓	6	\$110	\$128		
1216M 1216MH	16 mm	8-2/16"	1-21/64"	31/32"	9/32"	13/32"	✓	6	\$120	\$139		
1217M 1217MH	17 mm	8-15/16"	1-7/16"	1-1/32"	9/32"	7/16"	✓	6	\$130	\$151		
1218M 1218MH	18 mm	8-15/16"	1-7/16"	1-1/32"	5/16"	7/16"	✓	6	\$135	\$157		
1219M 1219MH	19 mm	9-13/16"	1-9/16"	1-3/32"	21/64"	15/32"	✓	6	\$149	\$173		
1220M	20 mm	10-11/16"	1-11/16"	1-3/16"	5/16"	1/2"	✓	6	\$170	\$197		
1221M	21 mm	10-11/16"	1-11/16"	1-3/16"	11/32"	1/2"	✓	6	\$179	\$208		
1222M	22 mm	11-9/16"	1-25/32"	1-5/16"	3/8"	1/2"	✓	6	\$219	\$254		
1223M	23 mm	11-9/16"	1-25/32"	1-5/16"	3/8"	1/2"	✓	6	\$235	\$273		
1224M	24 mm	12-7/16"	1-29/32"	1-3/8"	25/64"	9/16"	✓	6	\$240	\$278		
1225M	25 mm	12-7/16"	1-29/32"	1-3/8"	25/64"	9/16"	✓	6	\$270	\$313		
1226M	26 mm	13-5/16"	2-1/64"	1-1/2"	13/32"	9/16"	✓	6	\$295	\$342		
1227M	27 mm	14-3/16"	2-1/8"	1-19/32"	7/16"	5/8"	✓	6	\$315	\$365		
1228M	28 mm	15-8/16"	2-17/64"	1-11/16"	7/16"	5/8"	✓	6	\$350	\$406		
1229M	29 mm	15-8/16"	2-17/64"	1-11/16"	7/16"	5/8"	✓	6	\$369	\$428		
1230M	30 mm	15-8/16"	2-17/64"	1-11/16"	7/16"	5/8"	✓	6	\$405	\$470		
1232M	32 mm	16-14/16"	2-1/2"	1-7/8"	15/32"	21/32"	✓	6	\$460	\$534		
*1233M	33 mm	17-11/16"	2-1/2"	1-7/8"	15/32"	21/32"	✓	1	\$685	\$795		
*1234M	34 mm	17-11/16"	2-1/2"	1-7/8"	15/32"	21/32"	✓	1	\$769	\$892		
*1236M	36 mm	18-10/16"	2-5/8"	1-15/16"	1/2"	23/32"	✓	1	\$830	\$963		
*1237M	37 mm	19-7/16"	2-5/8"	1-15/16"	1/2"	23/32"	✓	1	\$849	\$985		
*1238M	38 mm	20-6/16"	2-3/4"	2-1/64"	17/32"	3/4"	✓	1	\$950	\$1,102		
*1241M	41 mm	23-2/16"	2-7/8"	2-1/8"	17/32"	25/32"	✓	1	\$1,125	\$1,305		
*1242M	42 mm	23-2/16"	3-1/64"	55.14	9/16"	13/16"	✓	1	\$1,259	\$1,460		
*1246M	46 mm	28"	3-3/8"	2-5/32"	5/8"	29/32"	✓	1	\$1,350	\$1,566		
*1250M	50 mm	28"	3-5/8"	2-3/4"	21/32"	31/32"	✓	1	\$1,765	\$2,047		
*1251M	51 mm	28"	4-15/32"	2-15/16"	27/32"	1-1/4"	✓	1	\$2,150	\$2,494		

JUEGO DE LLAVES COMBINADAS EN PULGADAS Y MÉTRICAS



16 PIEZAS

CÓDIGO	DIMENSIÓN BOCA	CÓDIGO	DIMENSIÓN BOCA
1208	1/4"	1208M	8 mm
1210	5/16"	1210M	10 mm
1212	3/8"	1211M	11 mm
1214	7/16"	1212M	12 mm
1216	1/2"	1213M	13 mm
1218	9/16"	1214M	14 mm
1220	5/8"	1215M	15 mm
1222	11/16"	E553	Estuche
1224	3/4"		



ESTUCHE

CÓDIGO	PIEZAS	MAYOREO	MENUDEO
1200FC	16	\$1,485	\$1,723



# LLAVES COMBINADAS EXTRALARGAS PULIDO ESPEJO 12 PUNTAS.

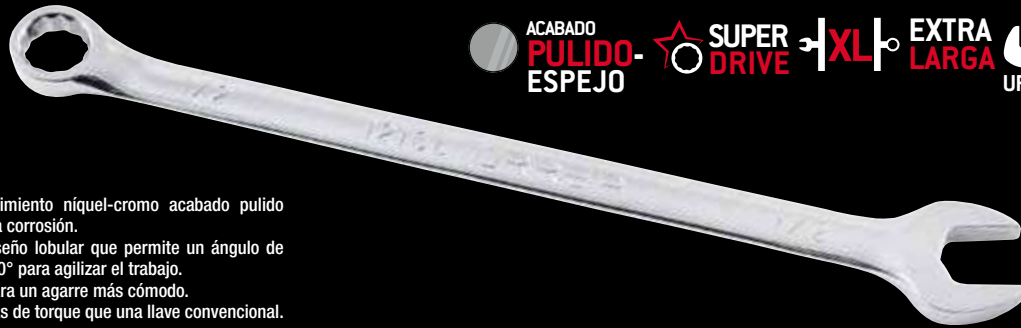

ACABADO PULIDO-ESPEJO **SUPER DRIVE** **XL** EXTRA LARGA **UGS** URREA GRIP SYSTEM

Resistente recubrimiento níquel-cromo acabado pulido espejo que evita la corrosión.  
12 puntas con diseño lobular que permite un ángulo de recuperación de 30° para agilizar el trabajo.  
Cuerpo ovalado para un agarre más cómodo.  
Ofrece un 35% más de torque que una llave convencional.

LLAVES

## LLAVES COMBINADAS EXTRALARGAS PULIDO ESPEJO 12 PUNTAS EN PULGADAS



• Excede la norma ASME B107.100.

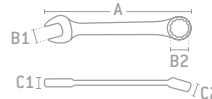

												JUEGOS DE LLAVES	
												1200BL	1200AL
CÓDIGO	DIMENSIÓN DE BOCA	LONGITUD (A)	ANCHO (B)		ESPESOR (C)		UGS				PIEZAS		
			LLAVE (B1)	ESTRELLA (B2)	LLAVE (C1)	ESTRELLA (C2)					9		
1212L	3/8"	7-1/2"	51/64"	19/32"	15/64"	5/16"	✓	6	\$97	\$113	•		
1214L	7/16"	8"	15/16"	11/16"	1/4"	21/64"	✓	6	\$100	\$116	•		
1216L	1/2"	8-7/8"	1-3/32"	25/32"	17/64"	11/32"	✓	6	\$120	\$139	•		
1218L	9/16"	10"	1-13/64"	7/8"	9/32"	23/64"	✓	6	\$130	\$151	•		
1220L	5/8"	11-1/16"	1-21/64"	15/16"	19/64"	25/64"	✓	6	\$149	\$173	•		
1222L	11/16"	12"	1-29/64"	1-1/32"	21/64"	27/64"	✓	6	\$159	\$184	•		
1224L	3/4"	13-1/4"	1-37/64"	1-7/64"	21/64"	29/64"	✓	6	\$179	\$208	•		
1226L	13/16"	14"	1-11/16"	1-3/16"	3/8"	31/64"	✓	6	\$215	\$249	•		
1228L	7/8"	15"	1-51/64"	1-5/16"	3/8"	33/64"	✓	6	\$260	\$302	•		
1230L	15/16"	16"	1-29/32"	1-25/64	13/32"	33/64"	✓	6	\$289	\$335	•		
1232L	1"	17"	2-1/64"	1-1/2"	7/16"	37/64"	✓	6	\$325	\$377	•		

## LLAVES COMBINADAS EXTRALARGAS PULIDO ESPEJO 12 PUNTAS MÉTRICAS



• Excede la norma ASME B107.100.

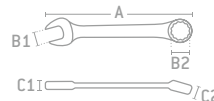

												JUEGOS DE LLAVES	
												1200BML	1200AML
CÓDIGO	DIMENSIÓN DE BOCA	LONGITUD (A)	ANCHO (B)		ESPESOR (C)		UGS				PIEZAS		
			LLAVE (B1)	ESTRELLA (B2)	LLAVE (C1)	ESTRELLA (C2)					12		
1210ML	10 mm	8"	15/16"	11/16"	1/4"	5/16"	✓	6	\$97	\$113	•		
1211ML	11 mm	8"	15/16"	11/16"	1/4"	5/16"	✓	6	\$100	\$116	•		
1212ML	12 mm	8-7/8"	1-3/64"	51/64"	17/64"	21/64"	✓	6	\$105	\$122	•		
1213ML	13 mm	8-7/8"	1-3/64"	51/64"	17/64"	21/64"	✓	6	\$120	\$139	•		
1214ML	14 mm	10"	1-13/64"	7/8"	9/32"	11/32"	✓	6	\$130	\$151	•		
1215ML	15 mm	10"	1-13/64"	7/8"	9/32"	11/32"	✓	6	\$135	\$157	•		
1216ML	16 mm	11-1/16"	1-21/64"	31/32"	19/64"	25/64"	✓	6	\$149	\$173	•		
1217ML	17 mm	12"	1-29/64"	1-3/64"	21/64"	27/64"	✓	6	\$159	\$184	•		
1218ML	18 mm	12"	1-29/64"	1-3/64"	21/64"	27/64"	✓	6	\$165	\$191	•		
1219ML	19 mm	13-1/4"	1-37/64"	1-7/64"	21/64"	29/64"	✓	6	\$179	\$208	•		
1220ML	20 mm	14"	1-43/64"	1-13/64"	3/8"	31/64"	✓	6	\$205	\$238	•		
1221ML	21 mm	14"	1-43/64"	1-13/64"	3/8"	31/64"	✓	6	\$215	\$249	•		

**LLAVES COMBINADAS BLACK 12 PUNTAS**

**LLAVES COMBINADAS BLACK 12 PUNTAS EN PULGADAS**

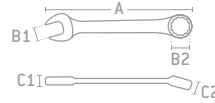

12

CÓDIGO	DIMENSIÓN DE BOCA	LONGITUD (A)	ANCHO (B)		ESPESOR (C)		UGS	GRANEL	JUEGOS DE LLAVES	
			LLAVE (B1)	ESTRELLA (B2)	LLAVE (C1)	ESTRELLA (C2)			1200HB	1200FB
1210B	5/16"	5-9/16"	45/64"	35/64"	13/64"	17/64"	✓	6	\$73	\$85
1212B	3/8"	6"	51/64"	19/32"	15/64"	5/16"	✓	6	\$77	\$89
1214B	7/16"	6-1/2"	15/16"	11/16"	1/4"	21/64"	✓	6	\$80	\$93
1216B	1/2"	7"	1-3/32"	25/32"	17/64"	11/32"	✓	6	\$95	\$110
1218B	9/16"	7-1/2"	1-13/64"	7/8"	9/32"	23/64"	✓	6	\$105	\$122
1220B	5/8"	8-1/8"	1-21/64"	15/16"	19/64"	25/64"	✓	6	\$115	\$133
1222B	11/16"	9"	1-29/64"	1-1/32"	21/64"	27/64"	✓	6	\$125	\$145
1224B	3/4"	9-13/16"	1-37/64"	1-7/64"	21/64"	29/64"	✓	6	\$140	\$162
1226B	13/16"	10-3/4"	1-11/16"	1-13/16"	3/8"	31/64"	✓	6	\$170	\$197
1228B	7/8"	11-9/16"	1-51/64"	1-5/16"	3/8"	33/64"	✓	6	\$209	\$242
1230B	15/16"	12-7/16"	1-29/32"	1-25/64"	13/32"	33/64"	✓	6	\$229	\$266
1232B	1"	13-5/16"	2-1/64"	1-1/2"	7/16"	37/64"	✓	6	\$259	\$300
1234B	1-1/16"	14-3/16"	2-9/64"	1-5/8"	29/64"	39/64"	✓	1	\$299	\$347
1236B	1-1/8"	15-15/32"	2-17/64"	1-11/16"	15/32"	41/64"	✓	1	\$349	\$405
1238B	1-3/16"	15-1/2"	3-1/64"	2-12/64"	39/64"	28/32"	✓	1	\$415	\$481
1240B	1-1/4"	16-7/8"	2-33/64"	1-7/8"	33/64"	45/64"	✓	1	\$439	\$509
*1242B	1-5/16"	17-3/4"	2-41/64"	1-15/16"	33/64"	3/4"	✓	1	\$650	\$754
*1246B	1-7/16"	19-7/16"	2-7/8"	2-9/64"	9/16"	13/16"	✓	1	\$805	\$934
*1248B	1-1/2"	20-3/8"	2-1/64"	2-11/64"	9/16"	51/64"	✓	1	\$905	\$1,050
*1252B	1-5/8"	23-1/8"	3-3/8"	2-7/16"	11/16"	7/8"	✓	1	\$1,069	\$1,240
*1254B	1-11/16"	23-1/8"	3-3/8"	2-7/16"	11/16"	15/16"	✓	1	\$1,130	\$1,311
*1256B	1-3/4"	25-1/8"	3-5/8"	2-11/16"	11/16"	15/16"	✓	1	\$1,240	\$1,438
*1258B	1-13/16"	25-1/8"	3-5/8"	2-21/32"	45/64"	31/32"	✓	1	\$1,285	\$1,491
*1260B	1-7/8"	25-1/2"	4"	2-15/16"	7/8"	1-7/32"	✓	1	\$1,620	\$1,879
*1264B	2"	25-1/2"	4"	3"	7/8"	1-7/32"	✓	1	\$1,675	\$1,943

- Terminado fosfatizado el cual evita desprendimiento del material.
- Acero aleado al molibdeno-vanadio de alta calidad y tratamiento térmico controlado.
- Bocas delgadas para un mejor acceso en áreas estrechas.
- Exceden la norma ASME B107.100.

**LLAVES COMBINADAS BLACK 12 PUNTAS MÉTRICAS**

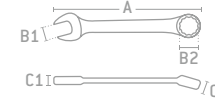

12

CÓDIGO	DIMENSIÓN DE BOCA	LONGITUD (A)	ANCHO (B)		ESPESOR (C)		UGS	GRANEL	JUEGO DE LLAVES	
			LLAVE (B1)	ESTRELLA (B2)	LLAVE (C1)	ESTRELLA (C2)			1200FMB	
1207MB	7 mm	5-1/16"	39/64"	13/32"	3/16"	7/32"	✓	6	\$73	\$85
1208MB	8 mm	5-9/16"	11/16"	17/32"	3/16"	9/32"	✓	6	\$73	\$85
1209MB	9 mm	6-1/16"	13/16"	19/32"	7/32"	5/16"	✓	6	\$73	\$85
1210MB	10 mm	6-9/16"	15/16"	11/16"	15/64"	5/16"	✓	6	\$77	\$89
1211MB	11 mm	6-9/16"	15/16"	11/16"	15/64"	5/16"	✓	6	\$80	\$93
1212MB	12 mm	7-1/16"	1-5/64"	3/4"	1/4"	11/32"	✓	6	\$83	\$96
1213MB	13 mm	7-1/16"	1-5/64"	3/4"	1/4"	11/32"	✓	6	\$95	\$110
1214MB	14 mm	7-9/16"	1-13/64"	7/8"	17/64"	3/8"	✓	6	\$105	\$122
1215MB	15 mm	7-9/16"	1-13/64"	7/8"	17/64"	3/8"	✓	6	\$109	\$126
1216MB	16 mm	8-2/16"	1-21/64"	31/32"	9/32"	13/32"	✓	6	\$115	\$133
1217MB	17 mm	8-15/16"	1-7/16"	1-1/32"	9/32"	7/16"	✓	6	\$125	\$145
1218MB	18 mm	8-15/16"	1-7/16"	1-1/32"	5/16"	7/16"	✓	6	\$129	\$150
1219MB	19 mm	9-13/16"	1-9/16"	1-3/32"	21/64"	15/32"	✓	6	\$140	\$162
1220MB	20 mm	10-11/16"	1-11/16"	1-3/16"	5/16"	1/2"	✓	6	\$160	\$186
1221MB	21 mm	10-11/16"	1-11/16"	1-3/16"	11/32"	1/2"	✓	6	\$170	\$197
1222MB	22 mm	11-9/16"	1-25/32"	1-5/16"	3/8"	1/2"	✓	1	\$209	\$242
1223MB	23 mm	11-9/16"	1-25/32"	1-5/16"	3/8"	1/2"	✓	1	\$220	\$255
1224MB	24 mm	12-7/16"	1-29/32"	1-3/8"	25/64"	9/16"	✓	1	\$229	\$266
1225MB	25 mm	12-7/16"	1-29/32"	1-3/8"	25/64"	9/16"	✓	1	\$259	\$300
1226MB	26 mm	13-5/16"	2-1/64"	1-1/2"	13/32"	9/16"	✓	1	\$280	\$325
1227MB	27 mm	14-3/16"	2-1/8"	1-19/32"	7/16"	5/8"	✓	1	\$299	\$347
1228MB	28 mm	15-8/16"	2-17/64"	1-11/16"	7/16"	5/8"	✓	1	\$335	\$389
1229MB	29 mm	15-8/16"	2-17/64"	1-11/16"	7/16"	5/8"	✓	1	\$349	\$405
1230MB	30 mm	15-8/16"	2-17/64"	1-11/16"	7/16"	5/8"	✓	1	\$385	\$447
*1236MB	36 mm	18-10/16"	2-5/8"	1-15/16"	1/2"	23/32"	✓	1	\$789	\$915

- Terminado fosfatizado el cual evita desprendimiento del material.
- Acero aleado al molibdeno-vanadio de alta calidad y tratamiento térmico controlado.
- Bocas delgadas para un mejor acceso en áreas estrechas.
- Exceden la norma ASME B107.100.

LLAVES

**CROMO-VANADIO**  
FABRICADO EN C-V

ACABADO **PULIDO-ESPEJO**

**SUPER DRIVE**

# LLAVES FLEXIBLES.

Estas llaves constan de una llave española fija con 15° de inclinación y un dado flexible que puede girar 180° por lo que permite trabajar en cualquier ángulo y facilitando el trabajo en lugares de difícil acceso.

Diseño reforzado para soportar torques aplicados con el dado flexible.

Fabricados en acero cromo vanadio y terminado pulido espejo.



180° de movimiento.



Estria lobular, dado de 12 puntas.

## LLAVES FLEXIBLES EN PULGADAS

USO INDUSTRIAL

**PULGADAS**



**SUPER DRIVE**

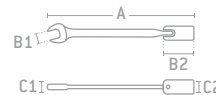

12

**GRANEL**

CÓDIGO	DIMENSIÓN DE BOCA	LONGITUD TOTAL (A)	ANCHO DE LLAVE (B1)	LONGITUD DE DADO (B2)	ESPESOR		EMPAQUE	MAYOREO		MENUDEO
					LLAVE (C1)	ESTRELLA (C2)		MAYOREO	MENUDEO	
1270-12	3/8"	7-3/32"	51/64"	7/8"	1/4"	9/16"	6	\$135	\$157	•
1270-14	7/16"	7-1/2"	15/16"	7/8"	5/16"	5/8"	6	\$145	\$168	•
1270-16	1/2"	8-1/4"	1-3/32"	1"	1/4"	3/4"	6	\$170	\$197	•
1270-18	9/16"	9-1/16"	1-13/64"	1-5/32"	9/32"	7/8"	6	\$185	\$215	•
1270-20	5/8"	9-1/4"	1-21/64"	1-9/32"	5/16"	15/16"	6	\$209	\$242	•
1270-22	11/16"	9-1/4"	1-29/64"	1-5/16"	5/16"	15/16"	6	\$225	\$261	•
1270-24	3/4"	10"	1-37/64"	1-5/16"	11/32"	1"	6	\$250	\$290	•

### JUEGO DE LLAVES

CÓDIGO	1270HF
PIEZAS	7



EMPAQUE	1
MAYOREO	\$1,255
MENUDEO	\$1,456

• Exceden la norma ASME B107.100.

## LLAVES FLEXIBLES MÉTRICAS

USO INDUSTRIAL

**MÉTRICO**



**SUPER DRIVE**

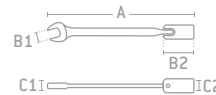

12

**GRANEL**

CÓDIGO	DIMENSIÓN DE BOCA	LONGITUD TOTAL (A)	ANCHO DE LLAVE (B1)	LONGITUD DE DADO (B2)	ESPESOR		EMPAQUE	MAYOREO		MENUDEO
					LLAVE (C1)	ESTRELLA (C2)		MAYOREO	MENUDEO	
1270-10M	10 mm	7-3/32"	15/16"	7/8"	3/16"	9/16"	6	\$135	\$157	•
1270-11M	11 mm	7-1/2"	15/16"	7/8"	9/32"	5/8"	6	\$140	\$162	•
1270-12M	12 mm	7-11/16"	1-3/64"	1"	9/32"	11/16"	6	\$150	\$174	•
1270-13M	13 mm	8-1/4"	1-3/64"	1-1/8"	1/4"	3/4"	6	\$170	\$197	•
1270-14M	14 mm	9-1/16"	1-13/64"	1-5/32"	9/32"	7/8"	6	\$185	\$215	•
1270-15M	15 mm	9-1/16"	1-13/64"	1-1/4"	9/32"	15/16"	6	\$190	\$220	•
1270-16M	16 mm	9-1/4"	1-21/64"	1-1/4"	5/16"	15/16"	6	\$209	\$242	•
1270-17M	17 mm	9-1/4"	1-29/64"	1-1/4"	5/16"	15/16"	6	\$225	\$261	•
1270-18M	18 mm	10"	1-29/64"	1-1/4"	3/8"	1"	6	\$230	\$267	•
1270-19M	19 mm	10"	1-37/64"	1-1/4"	3/8"	1"	6	\$250	\$290	•

### JUEGO DE LLAVES

CÓDIGO	1270HMF
PIEZAS	10



EMPAQUE	1
MAYOREO	\$1,789
MENUDEO	\$2,075

• Exceden la norma ASME B107.100.

**LLAVES ESPAÑOLAS PULIDO ESPEJO**

**LLAVES ESPAÑOLAS EN PULGADAS**

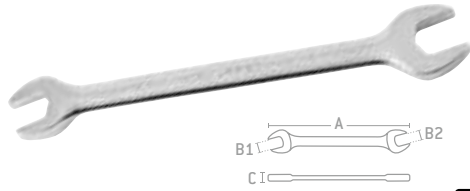

**\*GRANEL**

- Bocas brochadas a precisión para un perfecto agarre con la tuerca o tornillo.
- Bocas delgadas para un mejor acceso en áreas estrechas.
- Acero aleado con Cromo-Vanadio wde alta calidad y tratamiento térmico controlado.
- Exceden la norma ASME B107.100.



CÓDIGO	DIMENSIÓN DE BOCA	LONGITUD TOTAL (A)	ANCHO DE LLAVE		ESPESOR DE LLAVE (C)	UGS	GRANEL	JUEGOS DE LLAVES						
			B1	B2				3000I	3000G	3000H	3000D	3000C	3000N	
								PIEZAS	8	15	10	10	7	5
								EMPAQUE						
									1	1	1	1	1	1
								MAYOREO	\$1,270	\$1,925	\$1,479	\$1,265	\$920	\$645
								MAYOREO MENUDEO	\$1,473	\$2,233	\$1,716	\$1,467	\$1,067	\$748
3016	3/16" x 1/4"	3-7/8"	1/2"	29/64"	5/32"	-	6	\$65	\$75					
3018	1/4" x 5/16"	4-1/2"	23/32"	39/64"	5/32"	-	6	\$66	\$77					
3020	5/16" x 3/8"	5-1/8"	13/16"	45/64"	3/16"	-	6	\$73	\$85					
3021	3/8" x 7/16"	5-3/4"	59/64"	13/16"	3/16"	✓	6	\$84	\$97					
3025	7/16" x 1/2"	6-3/8"	1-1/32"	29/32"	7/32"	✓	6	\$96	\$111					
3026	1/2" x 9/16"	7"	1-3/16"	1-1/32"	1/4"	✓	6	\$100	\$116					
3030	9/16" x 5/8"	7-5/8"	1-9/32"	1-5/32"	1/4"	✓	6	\$120	\$139					
3031	5/8" x 3/4"	8-19/32"	1-37/64"	1-9/32"	9/32"	✓	6	\$145	\$168					
3033	19/32" x 11/16"	8-1/4"	1-13/32"	1-9/32"	9/32"	✓	6	\$149	\$173					
3034	5/8" x 11/16"	8-1/4"	1-13/32"	1-9/32"	9/32"	✓	6	\$149	\$173					
3035	11/16" x 3/4"	8-7/8"	1-37/64"	1-13/32"	5/16"	✓	6	\$160	\$186					
3038	13/16" x 3/4"	9-1/2"	1-21/32"	1-37/64"	5/16"	✓	6	\$175	\$203					
3039	3/4" x 7/8"	9-1/2"	1-25/32"	1-37/64"	5/16"	✓	6	\$190	\$220					
3040	13/16" x 7/8"	10-1/8"	1-25/32"	1-21/32"	7/16"	✓	6	\$215	\$249					
3045	15/16" x 1"	11-3/8"	2-1/32"	1-29/32"	7/16"	✓	6	\$240	\$278					
3050	1-1/16" x 1-1/8"	12-5/8"	2-1/4"	2-9/64"	1/2"	✓	1	\$340	\$394					
3051	1-1/16" x 1-1/4"	13-9/16"	2-1/2"	2-9/64"	17/32"	✓	1	\$550	\$638					
3055	1-1/4" x 1-5/16"	14-1/2"	2-5/8"	2-33/64"	9/16"	✓	1	\$655	\$760					
*3060	1-3/8" x 1-7/16"	15-3/4"	2-7/8"	2-45/64"	21/32"	✓	1	\$709	\$822					
*3070	1-1/2" x 1-5/8"	17"	3-1/4"	2-61/64"	9/16"	✓	1	\$849	\$985					
*3075	1-11/16" x 1-13/16"	18"	3-5/8"	3-23/32"	11/16"	✓	1	\$1,345	\$1,560					
*3080	1-7/8" x 2"	18"	4-1/32"	3-23/32"	11/16"	✓	1	\$1,530	\$1,775					

LLAVES

**LLAVES ESPAÑOLAS MÉTRICAS**



**\*GRANEL**

- Bocas brochadas a precisión para un perfecto agarre con la tuerca o tornillo.
- Bocas delgadas para un mejor acceso en áreas estrechas.
- Acero aleado con molibdeno-vanadio de alta calidad y tratamiento térmico controlado.
- Exceden la norma ASME B107.100.



CÓDIGO	DIMENSIÓN DE BOCA	LONGITUD TOTAL (A)	ANCHO DE LLAVE		ESPESOR DE LLAVE (C)	UGS	GRANEL	JUEGOS DE LLAVES				
			B1	B2				3000IM	3000A	3000RM	3000R	
								PIEZAS	9	10	9	6
								EMPAQUE				
									1	1	1	1
								MAYOREO	\$1,205	\$1,385	\$1,205	\$690
								MAYOREO MENUDEO	\$1,398	\$1,607	\$1,398	\$800
30607	6 x 7 mm	4-1/2"	23/32"	19/32"	3/16"	-	6	\$65	\$75			
30809	8 x 9 mm	5-1/8"	13/16"	11/16"	3/16"	-	6	\$73	\$85			
30810	8 x 10 mm	5-1/8"	13/16"	11/16"	3/16"	✓	6	\$84	\$97			
30910	9 x 10 mm	5-1/8"	13/16"	11/16"	3/16"	✓	6	\$96	\$111			
31011	10 x 11 mm	5-3/4"	29/32"	13/16"	7/32"	✓	6	\$96	\$111			
31012	10 x 12 mm	5-3/4"	29/32"	13/16"	7/32"	✓	6	\$105	\$122			
31213	12 x 13 mm	6-3/8"	1-1/32"	29/32"	7/32"	✓	6	\$115	\$133			
31415	14 x 15 mm	7-5/8"	1-9/32"	1-5/32"	1/4"	✓	6	\$120	\$139			
31417	14 x 17 mm	7-5/8"	1-9/32"	1-5/32"	1/4"	✓	6	\$135	\$157			
31617	16 x 17 mm	8-1/4"	1-13/32"	1-9/32"	9/32"	✓	6	\$149	\$173			
31819	18 x 19 mm	8-7/8"	1-9/16"	1-13/32"	9/32"	✓	6	\$175	\$203			
31922	19 x 22 mm	9-1/2"	1-25/32"	1-9/16"	11/32"	✓	6	\$190	\$220			
32021	20 x 21 mm	9-3/4"	1-25/32"	1-9/16"	11/32"	✓	6	\$219	\$254			
32122	21 x 22 mm	10-1/8"	1-25/32"	1-21/32"	11/32"	✓	6	\$225	\$261			
32427	24 x 27 mm	11-3/8"	2-1/32"	1-29/32"	3/8"	✓	6	\$250	\$290			
32528	25 x 28 mm	12-5/8"	2-1/4"	2-1/8"	13/32"	✓	6	\$359	\$416			
32732	27 x 32 mm	13-9/16"	2-1/2"	2-1/8"	7/16"	✓	6	\$579	\$672			
*33236	32 x 36 mm	15-3/4"	2-7/8"	2-11/16"	17/32"	✓	6	\$689	\$799			
*33641	36 x 41 mm	17"	3-1/4"	2-15/16"	9/16"	✓	6	\$745	\$864			

## LLAVES DE SERVICIO

### LLAVES DE SERVICIO EN PULGADAS

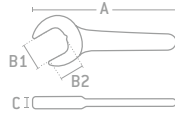

**GRANEL**

- Ideal para realizar torques bajos como en sistemas de contra palanca.
- Diseño delgado que facilita realizar ajustes en lugares de difícil acceso.
- Acabado satinado que protege de la corrosión.
- Boca a 30°.
- Exceden la norma ASME B107.100.

CÓDIGO	DIMENSIÓN DE BOCA	LONGITUD TOTAL (A)	ANCHO DE LLAVE (B1)	ANCHO DE LLAVE (B2)	ESPESOR DE LLAVE (C)	UGS	📦	MAYOREO		JUEGOS DE LLAVES	
								MAYOREO	MENUDEO	U3500B	U3500A
U3524	3/4"	6-5/8"	1-21/32"	57/64"	1/4"	✓	6	\$130	\$151	13	13
U3526	13/16"	6-5/8"	1-21/32"	57/64"	1/4"	✓	6	\$130	\$151	•	•
U3528	7/8"	6-5/8"	1-21/32"	29/32"	1/4"	✓	6	\$130	\$151	•	•
U3530	15/16"	6-7/8"	1-7/8"	1-1/32"	1/4"	✓	6	\$145	\$168	•	•
U3532	1"	6-7/8"	1-7/8"	1-1/32"	1/4"	✓	6	\$145	\$168	•	•
U3534	1-1/16"	6-7/8"	1-7/8"	1-1/32"	1/4"	✓	6	\$149	\$173	•	•
U3536	1-1/8"	7"	2-1/16"	1-1/16"	1/4"	✓	6	\$165	\$191	•	•
U3538	1-3/16"	7"	2-1/16"	1-1/16"	1/4"	✓	6	\$165	\$191	•	•
U3540	1-1/4"	7"	2-1/16"	1-3/32"	1/4"	✓	6	\$170	\$197	•	•
U3542	1-5/16"	7-5/8"	2-1/2"	1-9/32"	9/32"	✓	1	\$180	\$209	•	•
U3544	1-3/8"	7-5/8"	2-1/2"	1-9/32"	9/32"	✓	1	\$180	\$209	•	•
U3546	1-7/16"	7-5/8"	2-1/2"	1-5/16"	9/32"	✓	1	\$190	\$220	•	•
U3548	1-1/2"	7-5/8"	2-5/8"	1-5/16"	9/32"	✓	1	\$190	\$220	•	•
U3550	1-9/16"	7-5/8"	2-5/8"	1-11/32"	9/32"	✓	1	\$219	\$254	•	•
U3552	1-5/8"	7-5/8"	2-5/8"	1-11/32"	9/32"	✓	1	\$219	\$254	•	•
U3554	1-11/16"	7-5/8"	2-5/8"	1-11/32"	9/32"	✓	1	\$230	\$267	•	•
U3556	1-3/4"	8-1/2"	3-1/8"	1-23/32"	5/16"	✓	1	\$335	\$389	•	•
U3558	1-13/16"	8-1/2"	3-1/8"	1-23/32"	5/16"	✓	1	\$335	\$389	•	•
U3560	1-7/8"	8-1/2"	3-1/8"	1-3/4"	5/16"	✓	1	\$335	\$389	•	•
U3562	1-15/16"	8-1/2"	3-1/8"	1-15/16"	5/16"	✓	1	\$335	\$389	•	•
U3564	2"	8-1/2"	3-1/2"	1-15/16"	5/16"	✓	1	\$385	\$447	•	•
U3568	2-1/8"	8-1/2"	3-1/2"	1-15/16"	5/16"	-	1	\$385	\$447	•	•
U3572	2-1/4"	8-1/2"	3-1/2"	1-15/16"	5/16"	-	1	\$385	\$447	•	•
U3576	2-3/8"	8-1/2"	3-1/2"	1-15/16"	5/16"	-	1	\$410	\$476	•	•
U3580	2-1/2"	8-1/2"	3-1/2"	1-31/32"	5/16"	-	1	\$410	\$476	•	•
U3582	2-9/16"	8-1/2"	3-1/2"	1-31/32"	5/16"	-	1	\$410	\$476	•	•

### LLAVES DE SERVICIO MÉTRICAS

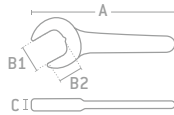

**GRANEL**

- Ideal para realizar torques bajos como en sistemas de contra palanca.
- Diseño delgado que facilita realizar ajustes en lugares de difícil acceso.
- Acabado satinado que protege de la corrosión.
- Boca a 30°.
- Exceden la norma ASME B107.100.

CÓDIGO	DIMENSIÓN DE BOCA	LONGITUD TOTAL (A)	ANCHO DE LLAVE (B1)	ANCHO DE LLAVE (B2)	ESPESOR DE LLAVE (C)	UGS	📦	MAYOREO		JUEGOS DE LLAVES	
								MAYOREO	MENUDEO	U3500AM	U3500BM
U3519M	19 mm	6-5/8"	1-21/32"	57/64"	1/4"	✓	6	\$130	\$151	10	6
U3521M	21 mm	6-5/8"	1-21/32"	29/32"	1/4"	✓	6	\$130	\$151	•	•
U3522M	22 mm	6-5/8"	1-21/32"	29/32"	1/4"	✓	6	\$130	\$151	•	•
U3524M	24 mm	6-7/8"	1-7/8"	1-1/32"	1/4"	✓	6	\$145	\$168	•	•
U3527M	27 mm	6-7/8"	1-7/8"	1-1/16"	1/4"	✓	6	\$149	\$173	•	•
U3530M	30 mm	7"	2-1/16"	1-3/32"	1/4"	✓	6	\$165	\$191	•	•
U3532M	32 mm	7"	2-1/16"	1-3/32"	1/4"	✓	6	\$170	\$197	•	•
U3536M	36 mm	7-5/8"	2-1/2"	1-9/32"	9/32"	✓	1	\$190	\$220	•	•
U3537M	37 mm	7-5/8"	2-1/2"	1-5/16"	9/32"	✓	1	\$190	\$220	•	•
U3538M	38 mm	7-5/8"	2-1/2"	1-5/16"	9/32"	✓	1	\$219	\$254	•	•
U3541M	41 mm	7-5/8"	2-5/8"	1-11/32"	9/32"	✓	1	\$219	\$254	•	•
U3546M	46 mm	8-1/2"	3-1/8"	1-23/32"	5/16"	-	1	\$335	\$389	•	•
U3550M	50 mm	8-1/2"	3-1/8"	1-3/4"	5/16"	-	1	\$385	\$447	•	•
U3555M	55 mm	8-1/2"	3-1/2"	1-15/16"	5/16"	-	1	\$385	\$447	•	•
U3560M	60 mm	8-1/2"	3-1/2"	1-31/32"	5/16"	-	1	\$410	\$476	•	•
U3565M	65 mm	8-1/2"	3-1/2"	1-31/32"	5/16"	-	1	\$410	\$476	•	•



# LLAVES DE ESTRÍAS PULIDO ESPEJO DE 15° 12 PUNTAS.



Ángulo de recuperación de 30°.



La boca de estrías está inclinada en 15° lo que facilita el paso ante algunos obstáculos.

**NÍQUEL-CROMO**  
RECUBRIMIENTO EN Ni-Cr

ACABADO  
**PULIDO-ESPEJO**

**SUPER DRIVE**

Vibrado espejo con acabado al cromo-níquel para evitar la corrosión. Cuerpo ovalado para una cómoda sujeción.

LLAVES

## LLAVES DE ESTRÍAS PULIDO ESPEJO DE 15° 12 PUNTAS EN PULGADAS

USO PESADO



PULGADAS

**SUPER DRIVE**



- Bocas delgadas para un mejor acceso en áreas estrechas.
- Bocas brochadas a precisión para una perfecta sujeción con la tuerca o tornillo.
- Exceden la norma ASME B107.100.

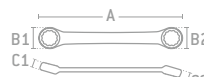

\*GRANEL

CÓDIGO		1100I	1100D	1100H
PIEZAS		7	10	7
EMPAQUE				
		1	1	1
MAYOREO		\$945	\$1,096	\$1,150
MENUDEO		\$1,600	\$1,856	\$1,334

CÓDIGO	DIMENSIÓN DE BOCA	LONGITUD TOTAL (A)	ANCHO BOCA		ESPESOR BOCA				MAYOREO	MENUDEO
			B1	B2	C1	C2				
1120	5/16" x 3/8"	4-1/4"	15/32"	15/32"	9/32"	1/4"	6	\$100	\$116	•
1122	3/8" x 7/16"	4-5/8"	41/64"	9/16"	5/16"	9/32"	6	\$105	\$122	•
1125	7/16" x 1/2"	5"	23/32"	41/64"	21/64"	5/16"	6	\$109	\$126	•
1126	1/2" x 9/16"	5-3/8"	51/64"	23/32"	23/64"	21/64"	6	\$115	\$133	•
1130	9/16" x 5/8"	5-3/4"	57/64"	51/64"	13/32"	11/32"	6	\$135	\$157	•
1134	5/8" x 11/16"	10-5/8"	63/64"	57/64"	7/16"	13/32"	6	\$165	\$191	•
1135	11/16" x 3/4"	11-1/4"	1-1/16"	31/32"	15/32"	7/16"	6	\$180	\$209	•
1139	3/4" x 7/8"	13-1/8"	1-15/64"	1 1/16"	33/64"	15/32"	6	\$210	\$244	•
1140	13/16" x 7/8"	13-7/8"	1-15/64"	1 5/32"	17/32"	1/2"	6	\$249	\$289	•
1145	15/16" x 1"	15-1/2"	1-27/64"	1-21/64"	9/16"	9/16"	6	\$319	\$370	•
1150	1-1/16" x 1-1/8"	17-1/4"	1-37/64"	1-1/2"	41/64"	19/32"	6	\$545	\$632	
1151	1-1/16" x 1-1/4"	18-1/4"	1-47/64"	1-1/2"	43/64"	19/32"	6	\$565	\$655	
1155	1-1/4" x 1-5/16"	19-1/4"	1-13/16"	1-3/4"	45/64"	11/16"	6	\$649	\$753	
1160	1-1/4" x 1-3/8"	20-1/4"	1-29/32"	1-3/4"	23/32"	11/16"	6	\$855	\$992	
*1162	1-7/16" x 1-1/2"	22-1/4"	2-1/16"	1-63/64"	51/64"	25/32"	6	\$1,000	\$1,160	
*1164	1-5/8" x 1-11/16"	24-1/2"	2-25/64"	2-25/64"	21/32"	7/8"	6	\$1,325	\$1,537	

## LLAVES DE ESTRÍAS PULIDO ESPEJO DE 15° 12 PUNTAS MÉTRICAS

USO PESADO



MÉTRICO

**SUPER DRIVE**



- Bocas delgadas para un mejor acceso en áreas estrechas.
- Bocas brochadas a precisión para una perfecta sujeción con la tuerca o tornillo.
- Exceden la norma ASME B107.100.



CÓDIGO		1100IM	1100SM	1100DM
PIEZAS		8	11	7
EMPAQUE				
		1	1	1
MAYOREO		\$1,195	\$2,515	\$865
MENUDEO		\$1,386	\$2,917	\$1,003

CÓDIGO	DIMENSIÓN DE BOCA	LONGITUD TOTAL (A)	ANCHO BOCA		ESPESOR BOCA				MAYOREO	MENUDEO
			B1	B2	C1	C2				
1051M	8 x 9 mm	4-1/4"	17/32"	15/32"	9/32"	1/4"	6	\$100	\$116	•
1052M	8 x 10 mm	4-5/8"	5/8"	9/16"	5/16"	9/32"	6	\$100	\$116	•
1053M	10 x 11 mm	4-5/8"	5/8"	9/16"	5/16"	9/32"	6	\$105	\$122	•
1054M	11 x 13 mm	5"	11/16"	5/8"	5/16"	5/16"	6	\$109	\$126	•
1057M	12 x 13 mm	5-3/8"	25/32"	23/32"	11/32"	5/16"	6	\$115	\$133	•
1061M	14 x 15 mm	5-3/4"	29/32"	25/32"	13/32"	11/32"	6	\$135	\$157	•
1064M	16 x 18 mm	10-5/8"	1"	7/8"	7/16"	13/32"	6	\$165	\$191	•
1065M	17 x 19 mm	11-1/4"	1-1/16"	31/32"	7/16"	7/16"	6	\$180	\$209	•
1072M	21 x 24 mm	13-7/8"	1-11/32"	1-1/4"	17/32"	1/2"	6	\$210	\$244	•
1073M	22 x 24 mm	13-7/8"	1-11/32"	1-1/4"	17/32"	1/2"	6	\$249	\$289	•
1077M	27 x 30 mm	17-1/4"	1-9/16"	1-1/2"	5/8"	19/32"	6	\$575	\$667	•
1079M	30 x 32 mm	19-1/4"	1-13/16"	1-3/4"	11/16"	21/32"	6	\$705	\$818	•

# LLAVES DE ESTRÍAS PULIDO ESPEJO DE 45° 12 PUNTAS.

**NÍQUEL-CROMO** **SUPER DRIVE**  
RECUBRIMIENTO EN NI-CR

Están diseñadas con un ángulo de 45° para tener acceso a tuercas o tornillos que se encuentren levemente hundidos o presenten algún tipo de obstrucción.

Vibrado espejo con acabado al cromo-níquel para evitar la corrosión. Cuerpo ovalado para una cómoda sujeción.

## LLAVES DE ESTRÍAS PULIDO ESPEJO DE 45° 12 PUNTAS EN PULGADAS

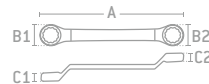

CÓDIGO	DIMENSIÓN DE BOCA	LONGITUD TOTAL (A)	ANCHO BOCA		ESPESOR BOCA		CANTIDAD	MAYOREO	
			B1	B2	C1	C2		MAYOREO	MENUDEO
8180	3/8" x 7/16"	7-13/16"	25/32"	11/16"	5/16"	3/16"	6	\$135	\$157
8181	1/2" x 9/16"	9-1/16"	27/32"	3/4"	5/16"	5/16"	6	\$149	\$173
8182	5/8" x 11/16"	10-5/16"	1"	29/32"	13/32"	11/32"	6	\$199	\$231
8183	25/32" x 13/16"	11-1/2"	1-1/8"	1-1/8"	7/16"	7/16"	6	\$229	\$266
8184	3/4" x 7/8"	12-3/4"	1-9/32"	1-3/32"	1/2"	15/32"	6	\$275	\$319
8185	15/16" x 1"	14-1/16"	1-13/32"	1-11/32"	9/16"	9/16"	6	\$409	\$474
8186	1-1/16" x 1-1/8"	15-1/32"	1-17/32"	1-5/8"	11/16"	5/8"	6	\$650	\$754

- Bocas delgadas para un mejor acceso en áreas estrechas.
- Disponible en diseño de 12 puntas lo que permitirá tener un ángulo de recuperación de 30°, así como trabajar con tuercas hexagonales o cuadradas.
- Exceden la norma ASME B107.100.

CÓDIGO		8100C
PIEZAS		6
EMPAQUE		
		1
		\$1,235
		\$1,537

## LLAVES DE ESTRÍAS PULIDO ESPEJO DE 45° 12 PUNTAS MÉTRICAS

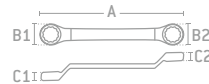

CÓDIGO	DIMENSIÓN DE BOCA	LONGITUD TOTAL (A)	ANCHO BOCA		ESPESOR BOCA		CANTIDAD	MAYOREO	
			B1	B2	C1	C2		MAYOREO	MENUDEO
80911	9 x 11 mm	7-3/4"	5/8"	11/16"	5/16"	1/4"	6	\$135	\$157
81011	10 x 11 mm	7-3/4"	5/8"	9/16"	5/16"	1/4"	6	\$135	\$157
81213	12 x 13 mm	9"	7/8"	3/4"	5/16"	5/16"	6	\$135	\$157
81215	12 x 15 mm	9"	7/8"	3/4"	5/16"	5/16"	6	\$135	\$157
81314	13 x 14 mm	9"	7/8"	3/4"	5/16"	5/16"	6	\$149	\$173
81415	14 x 15 mm	9"	7/8"	3/4"	5/16"	5/16"	6	\$149	\$173
81516	15 x 16 mm	9"	7/8"	3/4"	5/16"	5/16"	6	\$149	\$173
81617	16 x 17 mm	10-5/16"	1"	15/16"	3/8"	3/8"	6	\$199	\$231
81922	19 x 22 mm	12-3/4"	1-1/8"	1-1/8"	1/2"	7/16"	6	\$275	\$319
82426	24 x 26 mm	14"	1-1/8"	1-3/8"	9/16"	9/16"	6	\$409	\$474

- Bocas delgadas para un mejor acceso en áreas estrechas.
- Disponible en diseño de 12 puntas lo que permitirá tener un ángulo de recuperación de 30°, así como trabajar con tuercas hexagonales o cuadradas.
- Exceden la norma ASME B107.100.

CÓDIGO		8100CM
PIEZAS		6
EMPAQUE		
		1
		\$1,235
		\$1,433

## LLAVES DE OBSTRUCCIÓN

### LLAVES DE OBSTRUCCIÓN EN PULGADAS

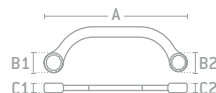
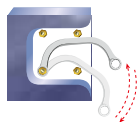

CÓDIGO	DIMENSIÓN DE BOCA	LONGITUD TOTAL (A)	ANCHO BOCA		ESPESOR BOCA		CANTIDAD	MAYOREO	
			B1	B2	C1	C2		MAYOREO	MENUDEO
1725	7/16" x 1/2"	5-7/8"	49/64"	11/16"	23/64"	23/64"	6	\$155	\$180
1730	9/16" x 5/8"	6-11/16"	15/16"	55/64"	3/8"	3/8"	6	\$175	\$203
1731	5/8" x 3/4"	7-11/16"	1-1/16"	15/16"	13/32"	13/32"	6	\$225	\$261

- Útiles en aplicaciones en donde existan obstrucciones para una llave recta.
- Exceden la norma ASME B107.100.

CÓDIGO		1700A
PIEZAS		3
EMPAQUE		
		1
		\$529
		\$614

**LLAVES DE OBSTRUCCIÓN MÉTRICAS**



- Útiles en aplicaciones en donde existan obstrucciones para una llave recta.
- Exceden la norma ASME B107.100.

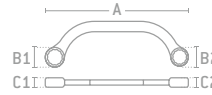

**GRANEL**

CÓDIGO	DIMENSIÓN DE BOCA	LONGITUD TOTAL (A)	ANCHO BOCA		ESPESOR BOCA		C	MAYOREO	
			B1	B2	C1	C2		MAYOREO	MENUDEO
171012	10 x 12 mm	5-55/64"	49/64"	11/16"	23/64"	23/64"	6	\$155	\$180
171113	11 x 13 mm	5-55/64"	49/64"	11/16"	23/64"	23/64"	6	\$165	\$191
171415	14 x 15 mm	6-45/64"	15/16"	451/64"	3/8"	3/8"	6	\$175	\$203
171619	16 x 19 mm	7-11/16"	1-1/8"	15/16"	13/32"	13/32"	6	\$225	\$261
171718	17 x 18 mm	7-11/16"	1-1/8"	15/16"	13/32"	13/32"	6	\$225	\$261

		JUEGOS DE LLAVES	
CÓDIGO		1700AM	1700CM
PIEZAS		4	5
EMPAQUE			
		1	1
MAYOREO		\$685	\$899
MAYOREO	MENUDEO	\$795	\$1,043

**LLAVES ABOCINADAS PULIDO ESPEJO**

**LLAVES ABOCINADAS EN PULGADAS**



- Ideales para apretar o aflojar uniones de tuberías principalmente fabricadas de metales suaves, como bronce, cobres y aluminios.
- Abertura en bocas para facilitar el trabajo en tuercas de tubería.
- Exceden la norma ASME B107.100.

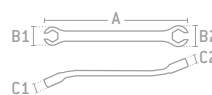

CÓDIGO	DIMENSIÓN DE BOCA	LONGITUD TOTAL (A)	ANCHO BOCA		ESPESOR BOCA		C	MAYOREO	
			B1	B2	C1	C2		MAYOREO	MENUDEO
3764	3/8" x 7/16"	6-5/8"	13/16"	59/64"	23/64"	13/32"	6	\$170	\$197
3768	1/2" x 9/16"	7-9/16"	1-1/64"	1-3/32"	13/32"	15/32"	6	\$205	\$238
3772	5/8" x 11/16"	8-13/16"	1-1/8"	1-15/64"	29/64"	33/64"	6	\$219	\$254

		JUEGO DE LLAVES	
CÓDIGO		3760	
PIEZAS		3	
EMPAQUE			
		1	
MAYOREO		\$565	
MAYOREO	MENUDEO	\$655	

**LLAVES ABOCINADAS MÉTRICAS**



- Ideales para apretar o aflojar uniones de tuberías principalmente fabricadas de metales suaves, como bronce, cobres y aluminios.
- Abertura en bocas para facilitar el trabajo en tuercas de tubería.
- Exceden la norma ASME B107.100.

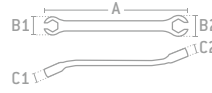

CÓDIGO	DIMENSIÓN DE BOCA	LONGITUD TOTAL (A)	ANCHO BOCA		ESPESOR BOCA		C	MAYOREO	
			B1	B2	C1	C2		MAYOREO	MENUDEO
3709M	9 x 11 mm	6-5/8"	13/16"	59/64"	23/64"	13/32"	6	\$205	\$238
3710M	10 x 12 mm	6-5/8"	13/16"	59/64"	23/64"	13/32"	6	\$205	\$238
3713M	13 x 14 mm	7-9/16"	1-1/64"	1-3/32"	13/32"	15/32"	6	\$215	\$249
3715M	15 x 17 mm	8-11/16"	1-1/8"	1-15/64"	15/32"	33/64"	6	\$219	\$254
3716M	16 x 18 mm	8-11/16"	1-1/8"	1-15/64"	15/32"	33/64"	6	\$240	\$278

		JUEGO DE LLAVES	
CÓDIGO		3700M	
PIEZAS		5	
EMPAQUE			
		1	
MAYOREO		\$1,029	
MAYOREO	MENUDEO	\$1,194	

**LLAVES ABOCINADAS RÁPIDAS**

**LLAVES ABOCINADAS RÁPIDAS EN PULGADAS**



- Quijadas abatibles para un rápido ajuste.
- Acabado pavonado.
- Ideales para tuercas fabricadas con metales suaves como bronce o cobre donde una boca de estrías convencional no entra.
- Exceden la norma ASME B107.100.



**GRANEL**

CÓDIGO	DIMENSIÓN DE BOCA	LONGITUD TOTAL (A)	C	MAYOREO	
				MAYOREO	MENUDEO
3812	3/8"	5-1/4"	1	\$579	\$672
3814	7/16"	5-1/4"	1	\$579	\$672
3816	1/2"	5-1/4"	1	\$579	\$672
3818	9/16"	7-1/4"	1	\$670	\$777
3820	5/8"	7-1/4"	1	\$670	\$777
3822	11/16"	7-1/4"	1	\$670	\$777
3824	3/4"	7-1/4"	1	\$670	\$777

		JUEGO DE LLAVES	
CÓDIGO		3800A	
PIEZAS		7	
EMPAQUE			
		1	
MAYOREO		\$4,195	
MAYOREO	MENUDEO	\$4,866	

LLAVES COMBINADAS DE MATRACA 12 PUNTAS

LLAVES COMBINADAS DE MATRACA 12 PUNTAS EN PULGADAS



PULGADAS



USO PESADO

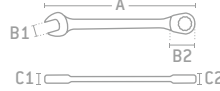

\* GRANEL

CÓDIGO	JUEGOS DE LLAVES			MAYOREO	MENUDEO
	1202CM	1201CM	1200CM		
PIEZAS	19	12	7		
EMPAQUE					
MAYOREO	\$12,675	\$3,330	\$1,655		
MENUDEO	\$14,703	\$3,863	\$1,920		
1208CM	•	•	•	\$185	\$215
1210CM	•	•	•	\$200	\$232
1212CM	•	•	•	\$210	\$244
1214CM	•	•	•	\$220	\$255
1216CM	•	•	•	\$245	\$284
1218CM	•	•	•	\$259	\$300
1220CM	•	•	•	\$289	\$335
1222CM	•	•	•	\$289	\$335
1224CM	•	•	•	\$320	\$371
1226CM	•	•	•	\$405	\$470
1228CM	•	•	•	\$425	\$493
1230CM	•	•	•	\$459	\$532
1232CM	•	•	•	\$515	\$597
1234CM	•	•	•	\$870	\$1,009
1236CM	•	•	•	\$955	\$1,108
1240CM	•	•	•	\$1,295	\$1,502
*1242CM	•	•	•	\$1,945	\$2,256
*1244CM	•	•	•	\$2,109	\$2,446
*1246CM	•	•	•	\$2,149	\$2,493

- Ideales para tornillos largos donde los sockets largos no llegan.
- 72 dientes.
- Ángulo de recuperación: 5°.
- Exceden la norma ASME B107.100.

LLAVES COMBINADAS DE MATRACA 12 PUNTAS MÉTRICAS



MÉTRICO



USO PESADO

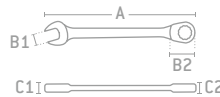

\* GRANEL

CÓDIGO	JUEGOS DE LLAVES			MAYOREO	MENUDEO
	1202MCM	1201MCM	1200MCM		
PIEZAS	22	15	7		
EMPAQUE					
MAYOREO	\$12,510	\$4,265	\$1,679		
MENUDEO	\$14,512	\$4,947	\$1,948		
1206MCM	•	•	•	\$185	\$215
1207MCM	•	•	•	\$185	\$215
1208MCM	•	•	•	\$200	\$232
1209MCM	•	•	•	\$210	\$244
1210MCM	•	•	•	\$210	\$244
1211MCM	•	•	•	\$220	\$255
1212MCM	•	•	•	\$235	\$273
1213MCM	•	•	•	\$245	\$284
1214MCM	•	•	•	\$259	\$300
1215MCM	•	•	•	\$289	\$335
1216MCM	•	•	•	\$289	\$335
1217MCM	•	•	•	\$305	\$354
1218MCM	•	•	•	\$330	\$383
1219MCM	•	•	•	\$365	\$423
1220MCM	•	•	•	\$405	\$470
1221MCM	•	•	•	\$430	\$499
1222MCM	•	•	•	\$445	\$516
1224MCM	•	•	•	\$459	\$532
1225MCM	•	•	•	\$515	\$597
1227MCM	•	•	•	\$870	\$1,009
1230MCM	•	•	•	\$1,295	\$1,502
*1232MCM	•	•	•	\$1,335	\$1,549
*1234MCM	•	•	•	\$2,109	\$2,446
*1236MCM	•	•	•	\$2,149	\$2,493

- Ideales para tornillos largos donde los sockets largos no llegan.
- 72 dientes.
- Ángulo de recuperación: 5°.
- Exceden la norma ASME B107.100.

JUEGOS DE LLAVES COMBINADAS DE MATRACA 12 PUNTAS CORTAS

JUEGO DE LLAVES COMBINADAS DE MATRACA CORTAS EN PULGADAS



PULGADAS



USO PESADO

7 PIEZAS

- DIMENSIÓN BOCA
- 5/16"
  - 3/8"
  - 7/16"
  - 1/2"
  - 9/16"
  - 5/8"
  - 3/4"



JUEGO DE LLAVES COMBINADAS DE MATRACA CORTAS MÉTRICAS



MÉTRICO



USO PESADO

7 PIEZAS

- DIMENSIÓN BOCA
- 8 mm
  - 10 mm
  - 12 mm
  - 13 mm
  - 14 mm
  - 15 mm
  - 19 mm



- Ideales para trabajar en espacios reducidos.
- Exceden la norma ASME B107.100.

CÓDIGO	PIEZAS	MAYOREO	MENUDEO
12MS7	7	\$1,565	\$1,815

- Ideales para trabajar en espacios reducidos.
- Exceden la norma ASME B107.100.

CÓDIGO	PIEZAS	MAYOREO	MENUDEO
12MS7M	7	\$1,565	\$1,815

**JUEGOS DE LLAVES COMBINADAS DE MATRACA 12 PUNTAS REVERSIBLES**

**JUEGO DE LLAVES COMBINADAS DE MATRACA REVERSIBLES EN PULGADAS**

USO PESADO

**7 PIEZAS**

**PULGADAS** **CI** **II** **SUPER DRIVE** **FUNCIÓN REVERSIBLE**

DIMENSIÓN BOCA

5/16"
3/8"
7/16"
1/2"
9/16"
5/8"
3/4"

• Sistema reversible permite cambiar sentido de giro sin separar la llave.  
• Excede la norma ASME B107.100.

CÓDIGO	PIEZAS	MAYOREO	MENUDEO
12MR7	7	\$2,080	\$2,413

**JUEGO DE LLAVES COMBINADAS DE MATRACA REVERSIBLES MÉTRICAS**

USO PESADO

**7 PIEZAS**

**MÉTRICO** **cm** **mm** **SUPER DRIVE** **FUNCIÓN REVERSIBLE**

DIMENSIÓN BOCA

8 mm
10 mm
12 mm
13 mm
14 mm
15 mm
19 mm

• Sistema reversible permite cambiar sentido de giro sin separar la llave.  
• Excede la norma ASME B107.100.

CÓDIGO	PIEZAS	MAYOREO	MENUDEO
12MR7M	7	\$2,080	\$2,413

**JUEGOS DE LLAVES COMBINADAS DE MATRACA 12 PUNTAS FLEXIBLES**

**JUEGO DE LLAVES COMBINADAS DE MATRACA FLEXIBLES EN PULGADAS**

USO PESADO

**7 PIEZAS**

**PULGADAS** **CI** **II** **SUPER DRIVE** **CABEZA FLEXIBLE**

DIMENSIÓN BOCA

5/16"
3/8"
7/16"
1/2"
9/16"
5/8"
3/4"

• Cabeza flexible para trabajar en múltiples ángulos.  
• Exceden la norma ASME B107.100.

CÓDIGO	PIEZAS	MAYOREO	MENUDEO
12MF7	7	\$2,355	\$2,732

**JUEGO DE LLAVES COMBINADAS DE MATRACA FLEXIBLES MÉTRICAS**

USO PESADO

**7 PIEZAS**

**MÉTRICO** **cm** **mm** **SUPER DRIVE** **CABEZA FLEXIBLE**

DIMENSIÓN BOCA

8 mm
10 mm
12 mm
13 mm
14 mm
15 mm
19 mm

• Cabeza flexible para trabajar en múltiples ángulos.  
• Exceden la norma ASME B107.100.

CÓDIGO	PIEZAS	MAYOREO	MENUDEO
12MF7M	7	\$2,355	\$2,732

**JUEGOS DE LLAVES COMBINADAS DE MATRACA SPLINE.**

El diseño Spline® es utilizado en la aviación militar, comercial, el ramo automotriz e industrial por la versatilidad que tiene de adaptarse a múltiples geometrías.

**TIPO SPLINE**

**MECANISMO DE 72 DIENTES** y ángulo de recuperación de 5° para lugares de difícil acceso.

**CROMO-VANADIO** **ACABADO PULIDO-ESPEJO**

FABRICADO EN Cr-V

Spline®, Torx®, Cuadrada, 6 Puntas, Redonda, 12 puntas

**JUEGO DE LLAVES COMBINADAS DE MATRACA SPLINE EN PULGADAS**

USO PESADO

**9 PIEZAS**

**PULGADAS** **TIPO SPLINE**

DIMENSIÓN BOCA

1/4"	7/16"	5/8"
5/16"	1/2"	11/16"
3/8"	9/16"	3/4"

• Exceden la norma ASME B107.100.

CÓDIGO	PIEZAS	MAYOREO	MENUDEO
JLMC9	9	\$2,975	\$3,451

**JUEGO DE LLAVES COMBINADAS DE MATRACA SPLINE MÉTRICAS**

USO PESADO

**12 PIEZAS**

**MÉTRICO** **TIPO SPLINE**

DIMENSIÓN BOCA

8 mm	12 mm	16 mm
9 mm	13 mm	17 mm
10 mm	14 mm	18 mm
11 mm	15 mm	19 mm

• Exceden la norma ASME B107.100.

CÓDIGO	PIEZAS	MAYOREO	MENUDEO
JLMC12M	12	\$3,960	\$4,594

LLAVES COMBINADAS DE MATRACA SPLINE® REVERSIBLE

LLAVES COMBINADAS DE MATRACA SPLINE REVERSIBLE EN PULGADAS

USO PESADO **PULGADAS** **TIPO SPLINE** **FUNCIÓN REVERSIBLE**

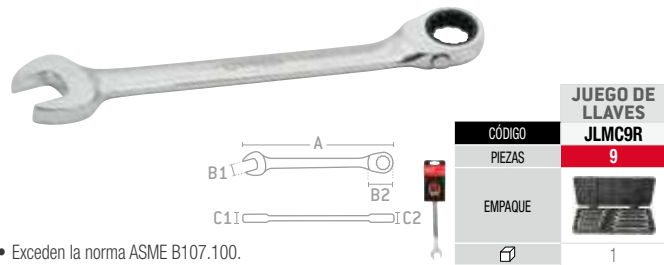

• Exceden la norma ASME B107.100.

CÓDIGO	DIMENSIÓN DE BOCA	LONGITUD TOTAL	ANCHO		ESPESOR		MAYOREO	MENUDEO	CÓDIGO	PIEZAS	EMPAQUE	MAYOREO	MENUDEO
			LLAVE (B1)	ESTRELLA (B2)	LLAVE (C1)	ESTRELLA (C2)							
	1/4"		NO DISPONIBLE PARA SU VENTA INDIVIDUAL		NO DISPONIBLE PARA SU VENTA INDIVIDUAL				<b>JLMC9R</b>	<b>9</b>		<b>\$3,239</b>	<b>\$3,757</b>
<b>1210CMR</b>	5/16"	5-11/16"	9/32"	3/8"	5/8"	7/32"	1						
<b>1212CMR</b>	3/8"	6-1/4"	5/16"	7/16"	11/16"	1/4"	1						
<b>1214CMR</b>	7/16"	6-1/2"	15/32"	1/2"	27/32"	7/32"	1						
<b>1216CMR</b>	1/2"	7-3/16"	9/16"	9/16"	31/32"	9/32"	1						
<b>1218CMR</b>	9/16"	7-1/2"	17/32"	19/32"	1-3/32"	5/16"	1						
<b>1220CMR</b>	5/8"	8-7/16"	11/16"	5/8"	1-1/4"	11/32"	1						
<b>1222CMR</b>	11/16"	9"	21/32"	11/16"	1-11/32"	11/32"	1						
<b>1224CMR</b>	3/4"	9-15/16"	11/16"	3/4"	1-15/32"	3/8"	1						

LLAVES COMBINADAS DE MATRACA SPLINE REVERSIBLE MÉTRICAS

USO PESADO **MÉTRICO** **TIPO SPLINE** **FUNCIÓN REVERSIBLE**

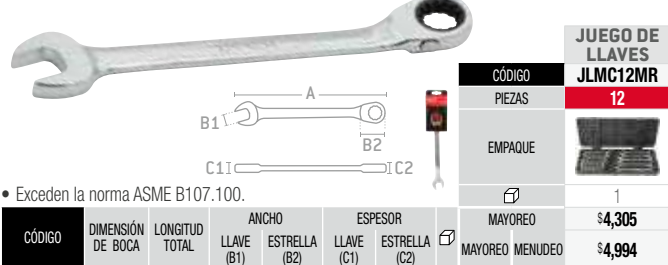

• Exceden la norma ASME B107.100.

CÓDIGO	DIMENSIÓN DE BOCA	LONGITUD TOTAL	ANCHO		ESPESOR		MAYOREO	MENUDEO	CÓDIGO	PIEZAS	EMPAQUE	MAYOREO	MENUDEO
			LLAVE (B1)	ESTRELLA (B2)	LLAVE (C1)	ESTRELLA (C2)							
	8 mm		NO DISPONIBLE PARA SU VENTA INDIVIDUAL		NO DISPONIBLE PARA SU VENTA INDIVIDUAL				<b>JLMC12MR</b>	<b>12</b>		<b>\$4,305</b>	<b>\$4,994</b>
	9 mm		NO DISPONIBLE PARA SU VENTA INDIVIDUAL		NO DISPONIBLE PARA SU VENTA INDIVIDUAL								
<b>1210MCMR</b>	10 mm	6-1/4"	5/16"	11/16"	23/32"	5/16"	1						
<b>1211MCMR</b>	11 mm	6-1/2"	7/16"	11/16"	27/32"	5/16"	1						
<b>1212MCMR</b>	12 mm	6-13/16"	15/32"	25/32"	31/32"	5/16"	1						
<b>1213MCMR</b>	13 mm	7-3/16"	1/2"	25/32"	15/16"	5/16"	1						
<b>1214MCMR</b>	14 mm	7-1/2"	17/32"	7/8"	1-1/8"	11/32"	1						
<b>1215MCMR</b>	15 mm	7-15/16"	17/32"	7/8"	1-3/32"	11/32"	1						
	16 mm		NO DISPONIBLE PARA SU VENTA INDIVIDUAL		NO DISPONIBLE PARA SU VENTA INDIVIDUAL								
	17 mm		NO DISPONIBLE PARA SU VENTA INDIVIDUAL		NO DISPONIBLE PARA SU VENTA INDIVIDUAL								
	18 mm		NO DISPONIBLE PARA SU VENTA INDIVIDUAL		NO DISPONIBLE PARA SU VENTA INDIVIDUAL								
	19 mm		NO DISPONIBLE PARA SU VENTA INDIVIDUAL		NO DISPONIBLE PARA SU VENTA INDIVIDUAL								

JUEGOS DE LLAVES COMBINADAS DE MATRACA SPLINE® FLEXIBLES

JUEGO DE LLAVES COMBINADAS DE MATRACA SPLINE FLEXIBLES EN PULGADAS

USO PESADO **PULGADAS** **TIPO SPLINE** **CABEZA FLEXIBLE**



DIMENSIÓN BOCA	DIMENSIÓN BOCA	DIMENSIÓN BOCA
5/16"	1/2"	11/16"
3/8"	9/16"	3/4"
7/16"	5/8"	

• Exceden la norma ASME B107.100.

CÓDIGO	PIEZAS	EMPAQUE	MAYOREO	MENUDEO
<b>12MF8</b>	9		<b>\$5,230</b>	<b>\$6,067</b>

JUEGO DE LLAVES COMBINADAS DE MATRACA SPLINE FLEXIBLES MÉTRICAS

USO PESADO **MÉTRICO** **TIPO SPLINE** **CABEZA FLEXIBLE**



DIMENSIÓN BOCA	DIMENSIÓN BOCA	DIMENSIÓN BOCA
8 mm	12 mm	16 mm
9 mm	13 mm	17 mm
10 mm	14 mm	18 mm
11 mm	15 mm	19 mm

• Exceden la norma ASME B107.100.

CÓDIGO	PIEZAS	EMPAQUE	MAYOREO	MENUDEO
<b>12MF12M</b>	12		<b>\$7,760</b>	<b>\$9,002</b>

JUEGO DE LLAVES DE ESTRÍAS DE MATRACA FLEXIBLE EXTRA LARGAS.



Llave de matraca ideal para espárragos largos.

Cabeza extendida que permite trabajar con tuercas empotradas.

**TIPO SPLINE**

**MECANISMO DE 72 DIENTES** y ángulo de recuperación de 5° para lugares de difícil acceso.

**ACABADO PULIDO-ESPEJO**  
**CROMO-VANADIO**  
FABRICADO EN Cr-V

JUEGO DE LLAVES EXTRA LARGAS DE MATRACA SPLINE FLEXIBLES EN PULGADAS

USO PESADO **PULGADAS** **FUNCIÓN REVERSIBLE** **CABEZA FLEXIBLE**

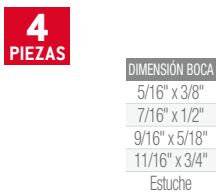

DIMENSIÓN BOCA
5/16" x 3/8"
7/16" x 1/2"
9/16" x 5/18"
11/16" x 3/4"
Estuche



• Exceden la norma ASME B107.100.

CÓDIGO	PIEZAS	EMPAQUE	MAYOREO	MENUDEO
<b>11MFL4</b>	4		<b>\$2,809</b>	<b>\$3,258</b>

**JUEGOS DE LLAVES DE ESTRÍAS DE MATRACA**

**JUEGO DE LLAVES DE ESTRÍAS DE MATRACA EN PULGADAS**

USO PESADO  
**4**  
 PIEZAS

**PULGADAS** **II** **SUPER DRIVE**



VIDEO

DIMENSIÓN BOCA  
 5/16" x 3/8"  
 7/16" x 1/2"  
 9/16" x 5/8"  
 11/16" x 3/4"



CÓDIGO	PIEZAS	MAYOREO	MENUDEO
11M4	4	\$1,399	\$1,623

• Excede la norma ASME B107.100.

**JUEGO DE LLAVES DE ESTRÍAS DE MATRACA MÉTRICAS**

USO PESADO  
**6**  
 PIEZAS

**MÉTRICO** **III** **SUPER DRIVE**



VIDEO

DIMENSIÓN BOCA  
 8 mm x 9 mm  
 10 mm x 11 mm  
 12 mm x 13 mm  
 14 mm x 15 mm  
 16 mm x 18 mm  
 17 mm x 19 mm



CÓDIGO	PIEZAS	MAYOREO	MENUDEO
11M6M	6	\$2,055	\$2,384

• Excede la norma ASME B107.100.

**LLAVES DE ESTRÍAS DE MATRACA SENCILLA**

**LLAVES DE ESTRÍAS DE MATRACA SENCILLA EN PULGADAS**

EXTRA PESADO

**PULGADAS** **II**



- Cuerpo delgado formado por dos placas exteriores y un sólido cuerpo interior.
- Mecanismo con tratamiento térmico que asegura una larga vida de servicio.
- Exceden la norma ASME B107.100.

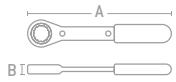

**GRANEL**

CÓDIGO	DIMENSIÓN DE BOCA	LONGITUD TOTAL (A)	ESPESOR DE LLAVE (B)	MAYOREO	MENUDEO
WER42	1-5/16"	15-1/2"	45/64"	\$2,560	\$2,970
WER48	1-1/2"	15-1/2"	51/64"	\$2,539	\$2,945
WER60	1-7/8"	19"	1-7/32"	\$2,940	\$3,410

**LLAVES DE ESTRÍAS DE MATRACA SENCILLA MÉTRICAS**

EXTRA PESADO

**MÉTRICO** **III**



• Exceden la norma ASME B107.100.

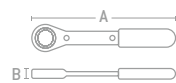

**GRANEL**

CÓDIGO	DIMENSIÓN DE BOCA	LONGITUD TOTAL (A)	ESPESOR DE LLAVE (B)	MAYOREO	MENUDEO
WER24M	24 mm	12"	15/16"	\$980	\$1,137
WER30M	30 mm	12"	1-1/8"	\$1,005	\$1,166

**LLAVES DE ESTRÍAS DE MATRACA 4 EN 1**

**JUEGO DE LLAVES DE ESTRÍAS DE MATRACA 4 EN 1 EN PULGADAS**

USO PESADO  
**2**  
 PIEZAS

**PULGADAS** **II** **FUNCIÓN REVERSIBLE**

MEDIDAS  
 5/16"  
 3/8"  
 7/16"  
 1/2"  
 9/16"  
 5/8"  
 11/16"  
 3/4"



- Diseño único de estría maquinada con doble medida.
- Pintura electrostática negra resistente a la corrosión.
- Exceden la norma ASME B107.100.

CÓDIGO	PIEZAS	MAYOREO	MENUDEO
1170A	2	\$1,100	\$1,276

**JUEGO DE LLAVES DE ESTRÍAS DE MATRACA 4 EN 1 MÉTRICAS**

USO PESADO  
**2**  
 PIEZAS

**MÉTRICO** **III** **FUNCIÓN REVERSIBLE**

MEDIDAS  
 8 mm  
 10 mm  
 12 mm  
 13 mm  
 16 mm  
 17 mm  
 18 mm  
 19 mm



- Diseño único de estría maquinada con doble medida.
- Pintura electrostática negra resistente a la corrosión.
- Exceden la norma ASME B107.100.

CÓDIGO	PIEZAS	MAYOREO	MENUDEO
1170M	2	\$1,100	\$1,276

LLAVES DE ESTRÍAS DE MATRACA PLANAS

LLAVES DE ESTRÍAS DE MATRACA PLANAS EN PULGADAS

USO PESADO

PULGADAS

SUPER DRIVE

- Mecanismo con tratamiento térmico que asegura una larga vida de servicio.
- Exceden la norma ASME B107.100.

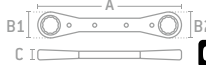

GRANEL

JUEGO DE LLAVES	
CÓDIGO	1190A
PIEZAS	5
EMPAQUE	
GRANEL	1

CÓDIGO	DIMENSIÓN DE BOCA	LONGITUD TOTAL (A)	ANCHO BOCA		ESPESOR LLAVE (C)	GRANEL	MAYOREO	MENUDEO
			B1	B2				
1191	1/4" x 5/16"	4-1/2"	43/64"	19/32"	3/8"	6	\$195	\$226
1192	3/8" x 7/16"	5-1/2"	57/64"	51/64"	3/8"	6	\$229	\$266
1193	1/2" x 9/16"	6-7/8"	1-5/32"	1-1/64"	1/2"	6	\$289	\$335
1194	5/8" x 11/16"	8-1/8"	1-7/16"	1-19/64"	1/2"	6	\$349	\$405
1195	5/8" x 3/4"	8-1/8"	1-19/64"	1-7/16"	1/2"	6	\$369	\$428
1197	3/4" x 9/16"	8-3/16"	1-7/16"	1-19/64"	1/2"	6	\$405	\$470
1196	3/4" x 7/8"	9-1/4"	1-37/64"	1-13/32"	1/2"	6	\$405	\$470

LLAVES DE ESTRÍAS DE MATRACA PLANAS MÉTRICAS

USO PESADO

MÉTRICO

SUPER DRIVE

- Mecanismo con tratamiento térmico que asegura una larga vida de servicio.
- Exceden la norma ASME B107.100.

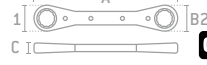

GRANEL

JUEGO DE LLAVES	
CÓDIGO	1190M
PIEZAS	5
EMPAQUE	
GRANEL	1

CÓDIGO	DIMENSIÓN DE BOCA	LONGITUD TOTAL (A)	ANCHO BOCA		ESPESOR LLAVE (C)	GRANEL	MAYOREO	MENUDEO
			B1	B2				
1191M	7 x 8 mm	4-1/2"	21/32"	19/32"	3/8"	6	\$195	\$226
1192M	9 x 10 mm	5-1/2"	7/8"	25/32"	3/8"	6	\$225	\$261
1192MA	10 x 11 mm	6-7/8"	1-5/32"	1"	1/2"	6	\$329	\$382
1192MB	10 x 13 mm	6-7/8"	1-5/32"	1"	1/2"	6	\$329	\$382
1193M	11 x 12 mm	6-7/8"	1-5/32"	1"	1/2"	6	\$329	\$382
1194M	13 x 14 mm	8-1/8"	1-5/32"	1"	1/2"	6	\$329	\$382
1195M	15 x 17 mm	8-3/16"	1-7/16"	1-9/32"	1/2"	6	\$365	\$423
1196M	16 x 18 mm	8-1/8"	1-7/16"	1-9/32"	1/2"	6	\$369	\$428
1197M	19 x 21 mm	9-1/4"	1-9/16"	1-13/32"	1/2"	6	\$415	\$481

LLAVES DE ESTRÍAS DE MATRACA ACODADAS

LLAVES DE ESTRÍAS DE MATRACA ACODADAS EN PULGADAS

USO PESADO

PULGADAS

SUPER DRIVE

FUNCIÓN REVERSIBLE

- Acodadas a 15°.
- Exceden la norma ASME B107.100.

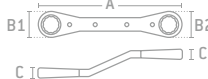

GRANEL

JUEGO DE LLAVES	
CÓDIGO	1180A
PIEZAS	5
EMPAQUE	
GRANEL	1

CÓDIGO	DIMENSIÓN DE BOCA	LONGITUD TOTAL (A)	ANCHO BOCA		ESPESOR BOCAS (C)	GRANEL	MAYOREO	MENUDEO
			B1	B2				
1181	1/4" x 5/16"	4-1/4"	19/32"	43/64"	3/8"	6	\$229	\$266
1182	3/8" x 7/16"	5-7/16"	51/64"	57/64"	3/8"	6	\$260	\$302
1183	1/2" x 9/16"	6-3/4"	1-1/64"	1-5/32"	1/2"	6	\$340	\$394
1184	5/8" x 11/16"	8"	1-19/64"	1-7/16"	1/2"	6	\$410	\$476
1186	5/8" x 3/4"	8"	1-19/64"	1-7/16"	1/2"	6	\$410	\$476
1185	3/4" x 7/8"	9-1/8"	1-13/32"	1-37/64"	1/2"	6	\$455	\$528

LLAVES DE ESTRÍAS DE MATRACA ACODADAS MÉTRICAS

USO PESADO

MÉTRICO

SUPER DRIVE

FUNCIÓN REVERSIBLE

- Acodadas a 15°.
- Exceden la norma ASME B107.100.

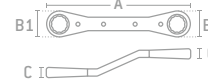

GRANEL

JUEGO DE LLAVES	
CÓDIGO	1180M
PIEZAS	7
EMPAQUE	
GRANEL	1

CÓDIGO	DIMENSIÓN DE BOCA	LONGITUD TOTAL (A)	ANCHO BOCA		ESPESOR BOCAS (C)	GRANEL	MAYOREO	MENUDEO
			B1	B2				
1181M	7 x 8 mm	4-1/4"	21/32"	19/32"	3/8"	6	\$229	\$266
1182M	9 x 10 mm	5-7/16"	7/8"	25/32"	3/8"	6	\$260	\$302
1183M	11 x 12 mm	6-3/4"	1-5/32"	1"	1/2"	6	\$340	\$394
1184M	13 x 14 mm	6-3/4"	1-5/32"	1"	1/2"	6	\$350	\$406
1185M	15 x 17 mm	8"	1-7/16"	1-9/32"	1/2"	6	\$410	\$476
1186M	16 x 18 mm	8"	1-7/16"	1-9/32"	1/2"	6	\$410	\$476
1187M	19 x 21 mm	9-1/8"	1-9/16"	1-13/32"	1/2"	6	\$455	\$528

LLAVE DE ESTRÍAS DE MATRACA PARA REFRIGERACIÓN

LLAVE DE ESTRÍAS DE MATRACA PARA REFRIGERACIÓN

USO PESADO

PULGADAS

FUNCIÓN REVERSIBLE

- Exceden la norma ASME B107.100.



GRANEL

CÓDIGO	DIMENSIÓN DE BOCA	LONGITUD TOTAL (A)	ANCHO BOCA		ESPESOR LLAVE (C)	GRANEL	MAYOREO	MENUDEO
			B1	B2				
1180	1/4"-3/16" x 3/8"-5/16"	4-1/2"	9/16"	19/32"	3/8"	6	\$260	\$302

JUEGO DE LLAVES DE ESTRÍAS DE MATRACA REVERSIBLES ACODADAS 75°

JUEGO DE LLAVES DE ESTRÍAS DE MATRACA REVERSIBLE ACODADAS MÉTRICAS

USO PESADO

MÉTRICO

TIPO SPLINE

FUNCIÓN REVERSIBLE

5 PIEZAS

- 8 x 10 mm
- 12 x 14 mm
- 13 x 15 mm
- 16 x 18 mm
- 17 x 19 mm
- Estuche



- Excede la norma ASME B107.100.

CÓDIGO	PIEZAS	GRANEL	MAYOREO	MENUDEO
81M5M	5	1	\$3,195	\$3,706



**LLAVES DE GOLPE PLANAS 12 PUNTAS**

**LLAVES DE GOLPE PLANAS 12 PUNTAS EN PULGADAS**



- Amplia zona de impacto que brinda mayor confianza y seguridad al golpear.

Particularmente el diseño plano de estas llaves (en línea, boca respecto del vástago de la llave) permite su aplicación en aquellos lugares donde no existe un objeto u obstáculo para su accionamiento.

- Exceden la norma federal GGG-W-636E.

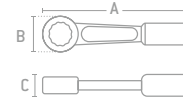

**GRANEL**

CÓDIGO	DIMENSIÓN DE BOCA	LONGITUD TOTAL (A)	ANCHO BOCA (B)	ESPESOR LLAVE (C)	☐	MAYOREO	MENUDEO
2716SW	1"	9-1/2"	2-15/64"	55/64"	1	\$489	\$567
2717SW	1-1/16"	9-1/2"	2-15/64"	55/64"	1	\$529	\$614
2718SW	1-1/8"	9-1/2"	2-15/64"	55/64"	1	\$529	\$614
2719SW	1-3/16"	9-1/2"	2-15/64"	55/64"	1	\$539	\$625
2720SW	1-1/4"	9-1/2"	2-15/64"	55/64"	1	\$545	\$632
2721SW	1-5/16"	9-1/2"	2-15/64"	55/64"	1	\$555	\$644
2722SW	1-3/8"	9-1/2"	2-15/64"	55/64"	1	\$585	\$679
2723SW	1-7/16"	11-21/64"	3"	63/64"	1	\$735	\$853
2724SW	1-1/2"	11-21/64"	3"	63/64"	1	\$779	\$904
2726SW	1-5/8"	11-21/64"	3"	63/64"	1	\$785	\$911
2727SW	1-11/16"	11-21/64"	3"	63/64"	1	\$795	\$922
2728SW	1-3/4"	11-21/64"	3"	63/64"	1	\$820	\$951
2729SW	1-13/16"	11-21/64"	3"	63/64"	1	\$845	\$980
2730SW	1-7/8"	11-21/64"	3"	63/64"	1	\$875	\$1,015
2731SW	1-15/16"	11-21/64"	3-47/64"	1-31/64"	1	\$925	\$1,073
2732SW	2"	13-31/64"	3-47/64"	1-31/64"	1	\$1,199	\$1,391
2734SW	2-1/8"	13-31/64"	3-47/64"	1-31/64"	1	\$1,379	\$1,600
2735SW	2-3/16"	13-31/64"	3-47/64"	1-31/64"	1	\$1,409	\$1,634
2736SW	2-1/4"	13-31/64"	3-47/64"	1-31/64"	1	\$1,425	\$1,653
2737SW	2-5/16"	13-31/64"	3-47/64"	1-31/64"	1	\$1,479	\$1,716
2738SW	2-3/8"	14-51/64"	4-7/64"	1-31/64"	1	\$1,519	\$1,762

CÓDIGO	DIMENSIÓN DE BOCA	LONGITUD TOTAL (A)	ANCHO BOCA (B)	ESPESOR LLAVE (C)	☐	MAYOREO	MENUDEO
2740SW	2-1/2"	14-51/64"	4-7/64"	1-31/64"	1	\$1,549	\$1,797
2741SW	2-9/16"	14-51/64"	4-7/64"	1-31/64"	1	\$1,559	\$1,808
2742SW	2-5/8"	14-51/64"	4-7/64"	1-31/64"	1	\$1,660	\$1,926
2744SW	2-3/4"	16-25/64"	4-5/16"	1-5/16"	1	\$2,015	\$2,337
2746SW	2-7/8"	16-25/64"	4-5/16"	1-5/16"	1	\$2,115	\$2,453
2747SW	2-15/16"	16-25/64"	4-5/16"	1-5/16"	1	\$2,820	\$3,271
2748SW	3"	16-25/64"	4-5/16"	1-5/16"	1	\$2,860	\$3,318
2750SW	3-1/8"	18-13/32"	4-15/16"	1-7/16"	1	\$3,270	\$3,793
2754SW	3-3/8"	18-13/32"	4-15/16"	1-7/16"	1	\$3,425	\$3,973
2756SW	3-1/2"	18-13/32"	4-15/16"	1-7/16"	1	\$3,859	\$4,476
2760SW	3-3/4"	15-3/8"	5-9/16"	1-9/16"	1	\$7,805	\$9,054
2762SW	3-7/8"	15-3/8"	5-9/16"	1-9/16"	1	\$8,250	\$9,570
2766SW	4-1/8"	16-9/16"	6-1/8"	1-3/4"	1	\$10,260	\$11,902
2768SW	4-1/4"	17-11/16"	6-11/16"	1-7/8"	1	\$12,075	\$14,007
2772SW	4-1/2"	17-11/16"	6-11/16"	1-7/8"	1	\$12,249	\$14,209
2774SW	4-5/8"	17-11/16"	6-11/16"	1-7/8"	1	\$12,425	\$14,413
2776SW	4-3/4"	18-11/16"	7-1/4"	2-1/8"	1	\$19,675	\$22,823
2780SW	5"	18-11/16"	7-1/4"	2-1/8"	1	\$23,519	\$27,282
2786SW	5-3/8"	20-11/16"	8"	2-5/16"	1	\$27,689	\$32,119
2792SW	5-3/4"	22-13/16"	8-7/8"	2-1/2"	1	\$40,090	\$46,504
2796SW	6"	22-13/16"	8-7/8"	2-1/2"	1	\$41,975	\$48,691

**LLAVES DE GOLPE PLANAS 12 PUNTAS MÉTRICAS**



- Amplia zona de impacto que brinda mayor confianza y seguridad al golpear.
- Exceden la norma federal GGG-W-636E.

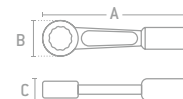

**GRANEL**

CÓDIGO	DIMENSIÓN DE BOCA	LONGITUD TOTAL (A)	ANCHO BOCA (B)	ESPESOR LLAVE (C)	☐	MAYOREO	MENUDEO
2724SWM	24 mm	9-1/2"	2-15/64"	55/64"	1	\$489	\$567
2727SWM	27 mm	9-1/2"	2-15/64"	55/64"	1	\$529	\$614
2730SWM	30 mm	9-1/2"	2-15/64"	55/64"	1	\$539	\$625
2732SWM	32 mm	9-1/2"	2-15/64"	55/64"	1	\$555	\$644
2736SWM	36 mm	11-21/64"	3"	63/64"	1	\$735	\$853
2741SWM	41 mm	11-21/64"	3"	63/64"	1	\$785	\$911
2746SWM	46 mm	11-21/64"	3"	63/64"	1	\$845	\$980
2750SWM	50 mm	13-31/64"	3-47/64"	1-31/64"	1	\$1,199	\$1,391
2755SWM	55 mm	13-31/64"	3-47/64"	1-31/64"	1	\$1,379	\$1,600
2760SWM	60 mm	14-13/16"	4-7/64"	1-31/64"	1	\$1,479	\$1,716
2765SWM	65 mm	14-13/16"	4-7/64"	1-31/64"	1	\$1,549	\$1,797
2770SWM	70 mm	16-3/8"	4-5/16"	1-3/8"	1	\$2,015	\$2,337

CÓDIGO	DIMENSIÓN DE BOCA	LONGITUD TOTAL (A)	ANCHO BOCA (B)	ESPESOR LLAVE (C)	☐	MAYOREO	MENUDEO
2775SWM	75 mm	16-3/8"	4-21/64"	1-19/64"	1	\$2,820	\$3,271
2780SWM	80 mm	18-3/8"	4-31/32"	1-1/2"	1	\$3,270	\$3,793
2785SWM	85 mm	18-3/8"	4-15/16"	1-9/16"	1	\$3,425	\$3,973
2790SWM	90 mm	15-1/4"	5-1/8"	1-3/8"	1	\$3,859	\$4,476
2795SWM	95 mm	15-3/8"	5-9/16"	1-3/8"	1	\$7,805	\$9,054
27100SWM	100 mm	16-1/2"	6-3/16"	1-3/4"	1	\$8,250	\$9,570
27105SWM	105 mm	16-1/2"	6-3/16"	1-3/4"	1	\$10,260	\$11,902
27110SWM	110 mm	17-3/4"	5-1/2"	1-13/16"	1	\$12,075	\$14,007
27115SWM	115 mm	17-3/4"	6-1/2"	1-15/16"	1	\$12,249	\$14,209
27120SWM	120 mm	18"	7-1/8"	2-1/4"	1	\$19,675	\$22,823

## LLAVES DE GOLPE PLANAS 6 PUNTAS

### LLAVES DE GOLPE PLANAS 6 PUNTAS EN PULGADAS

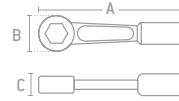

GRANEL

- Llave de golpe de 6 puntas ideal para tuercas dañadas en sus aristas y recomendadas para trabajos en uso rudo, por su mayor superficie de contacto con respecto a la tuerca.
- Mayor manejabilidad y aproximación a tuercas o tornillos de difícil acceso.
- Zona de golpe más amplia.
- Exceden la norma federal GGG-W-636E.

CÓDIGO	DIMENSIÓN DE BOCA	LONGITUD TOTAL (A)	ANCHO BOCA (B)	ESPESOR LLAVE (C)	6	MAYOREO	MENUDEO
2712SWH	3/4"	7-1/2"	7-1/2"	11/16"	1	\$365	\$423
2714SWH	7/8"	7-1/2"	7-1/2"	11/16"	1	\$390	\$452
2716SWH	1"	9-1/2"	9-1/2"	55/64"	1	\$489	\$567
2717SWH	1-1/16"	9-1/2"	9-1/2"	55/64"	1	\$529	\$614
2718SWH	1-1/8"	9-1/2"	9-1/2"	55/64"	1	\$529	\$614
2720SWH	1-1/4"	9-1/2"	9-1/2"	55/64"	1	\$545	\$632
2722SWH	1-3/8"	9-1/2"	9-1/2"	55/64"	1	\$585	\$679
2723SWH	1-7/16"	11-21/64"	11-21/64"	63/64"	1	\$735	\$853
2724SWH	1-1/2"	11-21/64"	11-21/64"	63/64"	1	\$779	\$904
2726SWH	1-5/8"	11-21/64"	11-21/64"	63/64"	1	\$785	\$911
2728SWH	1-3/4"	11-21/64"	11-21/64"	63/64"	1	\$820	\$951
2729SWH	1-13/16"	11-21/64"	11-21/64"	63/64"	1	\$845	\$980

CÓDIGO	DIMENSIÓN DE BOCA	LONGITUD TOTAL (A)	ANCHO BOCA (B)	ESPESOR LLAVE (C)	6	MAYOREO	MENUDEO
2730SWH	1-7/8"	11-21/64"	11-21/64"	63/64"	1	\$875	\$1,015
2732SWH	2"	13-31/64"	13-31/64"	31/64"	1	\$1,199	\$1,391
2735SWH	2-3/16"	13-31/64"	13-31/64"	1-31/64"	1	\$1,409	\$1,634
2736SWH	2-1/4"	13-31/64"	13-31/64"	1-31/64"	1	\$1,425	\$1,653
2738SWH	2-3/8"	14-13/16"	14-13/16"	1-31/64"	1	\$1,479	\$1,716
2740SWH	2-1/2"	14-13/16"	14-13/16"	1-31/64"	1	\$1,549	\$1,797
2741SWH	2-9/16"	14-13/16"	14-13/16"	1-31/64"	1	\$1,559	\$1,808
2744SWH	2-3/4"	16-3/8"	11-13/16"	1-3/16"	1	\$2,015	\$2,337
2747SWH	2-15/16"	16-3/8"	14-13/16"	1-31/64"	1	\$2,115	\$2,453
2750SWH	3-1/8"	18-3/8"	14"	1-1/2"	1	\$3,270	\$3,793
2756SWH	3-1/2"	14-3/16"	14-13/16"	1-7/16"	1	\$3,859	\$4,476
2762SWH	3-7/8"	16-1/2"	16-1/2"	1-3/4"	1	\$8,250	\$9,570

## LLAVES DE GOLPE PLANAS 6 PUNTAS PARED DELGADA.

Pared delgada que permite trabajar en bridas cuyos espárragos están ubicados más cerca uno de otros o muy cerca del tubo.

Boca hexagonal que embona perfectamente con las tuercas hexagonales proporcionando mayor área de contacto.

Pintura electroestática, evita la corrosión.



Superficie de impacto mayor a las llaves de golpe convencionales.

Diseño de cuerpo tipo viga I, que proporciona mayor resistencia a la llave y transferencia del torque.

Marcado con la medida del hexágono y del diámetro del tornillo.



### LLAVES DE GOLPE PLANAS 6 PUNTAS PARED DELGADA

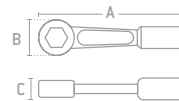

GRANEL

- Exceden la norma federal GGG-W-636E.

CÓDIGO	DIMENSIÓN DE BOCA	LONGITUD TOTAL (A)	ANCHO BOCA (B)	ESPESOR LLAVE (C)	6	MAYOREO	MENUDEO
2817SWH	1-1/16"	9"	1-11/16"	15/16"	1	\$529	\$614
2820SWH	1-1/4"	10"	1-15/16"	15/16"	1	\$545	\$632
2823SWH	1-7/16"	11-13/16"	2-1/4"	1-1/8"	1	\$735	\$853
2826SWH	1-5/8"	11-15/16"	2-1/2"	1-1/8"	1	\$785	\$911
2829SWH	1-13/16"	12"	2-11/16"	1-1/8"	1	\$845	\$980

CÓDIGO	DIMENSIÓN DE BOCA	LONGITUD TOTAL (A)	ANCHO BOCA (B)	ESPESOR LLAVE (C)	6	MAYOREO	MENUDEO
2832SWH	2"	3-1/16"	2-15/16"	1-11/16"	1	\$1,199	\$1,391
2835SWH	2-3/16"	13-29/64"	3-3/16"	1-11/16"	1	\$1,409	\$1,634
2838SWH	2-3/8"	14-3/8"	3-7/16"	1-11/16"	1	\$1,479	\$1,716
2841SWH	2-9/16"	14-3/8"	3-11/16"	1-11/16"	1	\$1,559	\$1,808
2844SWH	2-3/4"	14-5/32"	3-15/16"	1-7/8"	1	\$2,720	\$3,155

**LLAVES DE GOLPE ACODADAS 12 PUNTAS**

**LLAVES DE GOLPE ACODADAS 12 PUNTAS EN PULGADAS**



• Amplia zona de impacto que brinda mayor confianza y seguridad al golpear.



- Particularmente el diseño acodado de estas llaves (ángulo de la boca respecto del vástago de la llave) permite su aplicación en aquellos lugares donde existe un objeto u obstáculo para su accionamiento. Su constitución y estructura permiten ser golpeadas fuertemente con el propósito de aflojar la tuerca.
- Exceden la norma federal GGG-W-636E.

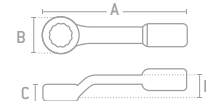

**GRANEL**

CÓDIGO	DIMENSIÓN DE BOCA	LONGITUD TOTAL (A)	ANCHO BOCA (B)	ESPESOR LLAVE (C)	ALTURA DE CODO (D)	📦	MAYOREO	MENUDEO
2616SW	1"	8-1/2"	1-11/16"	5/8"	15/16"	1	\$399	\$463
2617SW	1-1/16"	8-1/2"	1-11/16"	5/8"	15/16"	1	\$410	\$476
2618SW	1-1/8"	8-1/2"	1-11/16"	5/8"	15/16"	1	\$455	\$528
2619SW	1-3/16"	10-3/4"	1-7/8"	13/16"	1-3/16"	1	\$569	\$660
2620SW	1-1/4"	10-3/4"	1-7/8"	13/16"	1-3/16"	1	\$585	\$679
2621SW	1-5/16"	10-3/4"	1-7/8"	13/16"	1-3/16"	1	\$595	\$690
2622SW	1-3/8"	12"	2-3/16"	1"	1-1/2"	1	\$625	\$725
2623SW	1-7/16"	12"	2-3/16"	1"	1-1/2"	1	\$675	\$783
2624SW	1-1/2"	12"	2-3/16"	1"	1-1/2"	1	\$700	\$812
2625SW	1-9/16"	12-1/4"	2-13/32"	1-1/8"	1-1/2"	1	\$720	\$835
2626SW	1-5/8"	12-1/4"	2-13/32"	1-1/8"	1-1/2"	1	\$825	\$957
2627SW	1-11/16"	12-1/4"	2-13/32"	1-1/8"	1-1/2"	1	\$839	\$973
2628SW	1-3/4"	13-7/16"	2-21/32"	1-3/16"	1-9/16"	1	\$1,010	\$1,172
2629SW	1-13/16"	13-5/8"	2-27/32"	1-1/4"	1-21/32"	1	\$1,105	\$1,282
2630SW	1-7/8"	13-5/8"	2-27/32"	1-1/4"	1-21/32"	1	\$1,145	\$1,328
2631SW	1-15/16"	13-5/8"	2-27/32"	1-1/4"	1-21/32"	1	\$1,180	\$1,369

CÓDIGO	DIMENSIÓN DE BOCA	LONGITUD TOTAL (A)	ANCHO BOCA (B)	ESPESOR LLAVE (C)	ALTURA DE CODO (D)	📦	MAYOREO	MENUDEO
2632SW	2"	14-1/8"	2-27/32"	1-1/4"	1-21/32"	1	\$1,190	\$1,380
2634SW	2-1/8"	14"	3-13/16"	1-3/8"	2-3/8"	1	\$1,579	\$1,832
2635SW	2-3/16"	14"	3-13/16"	1-3/8"	2-3/8"	1	\$1,635	\$1,897
2636SW	2-1/4"	14-1/8"	3-13/16"	1-3/8"	2-3/8"	1	\$1,665	\$1,931
2637SW	2-5/16"	14-1/4"	3-7/8"	1-5/16"	2-1/4"	1	\$1,835	\$2,129
2638SW	2-3/8"	14"	3-13/16"	1-5/16"	2-9/16"	1	\$1,840	\$2,134
2639SW	2-11/16"	14-3/4"	4-1/16"	1-5/16"	2-9/16"	1	\$1,905	\$2,210
2640SW	2-1/2"	14"	4-1/16"	1-5/16"	2-9/16"	1	\$2,150	\$2,494
2641SW	2-9/16"	14-1/2"	4-1/16"	1-5/16"	2-9/16"	1	\$2,230	\$2,587
2642SW	2-5/8"	14-1/4"	4-1/16"	1-11/16"	2-9/16"	1	\$2,260	\$2,622
2643SW	2-11/16"	14-3/4"	4-13/16"	1-11/16"	2-15/16"	1	\$2,395	\$2,778
2644SW	2-3/4"	16"	4-13/16"	1-11/16"	2-15/16"	1	\$2,590	\$3,004
2646SW	2-7/8"	16"	4-13/16"	1-11/16"	2-15/16"	1	\$2,675	\$3,103
2647SW	2-15/16"	15-9/16"	4-13/16"	1-5/8"	2-15/16"	1	\$2,795	\$3,242
2648SW	3"	15-3/4"	4-7/8"	1-5/8"	3-1/4"	1	\$2,869	\$3,328
2650SW	3-1/8"	15-7/8"	4-7/8"	2"	3-1/2"	1	\$3,320	\$3,851

**LLAVES DE GOLPE ACODADAS 12 PUNTAS MÉTRICAS**



- Exceden la norma federal GGG-W-636E.

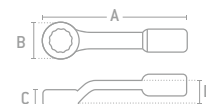

**GRANEL**

CÓDIGO	DIMENSIÓN DE BOCA	LONGITUD TOTAL (A)	ANCHO BOCA (B)	ESPESOR LLAVE (C)	ALTURA DE CODO (D)	📦	MAYOREO	MENUDEO
2632SWM	32 mm	10-3/4"	1-7/8"	13/16"	1-3/16"	1	\$585	\$679
2633SWM	33 mm	10-3/4"	1-7/8"	13/16"	1-3/16"	1	\$595	\$690
2634SWM	34 mm	10-3/4"	1-7/8"	13/16"	1-3/16"	1	\$625	\$725
2636SWM	36 mm	12"	2-3/16"	1"	1-1/2"	1	\$675	\$783
2641SWM	41 mm	12-1/4"	2-13/32"	1-1/8"	1-1/2"	1	\$825	\$957
2646SWM	46 mm	13-7/16"	2-21/32"	1-3/16"	1-9/16"	1	\$1,145	\$1,328
2650SWM	50 mm	13-7/16"	2-27/32"	1-1/4"	1-21/32"	1	\$1,190	\$1,380

CÓDIGO	DIMENSIÓN DE BOCA	LONGITUD TOTAL (A)	ANCHO BOCA (B)	ESPESOR LLAVE (C)	ALTURA DE CODO (D)	📦	MAYOREO	MENUDEO
2655SWM	55 mm	14"	3-13/16"	1-5/16"	2-1/8"	1	\$1,635	\$1,897
2660SWM	60 mm	14"	3-13/16"	1-5/16"	2-3/16"	1	\$1,840	\$2,134
2665SWM	65 mm	14-1/2"	4-1/16"	1-5/16"	2-1/2"	1	\$2,230	\$2,587
2670SWM	70 mm	15-7/8"	4-13/16"	1-9/16"	2-1/2"	1	\$2,590	\$3,004
2675SWM	75 mm	15-3/16"	4-3/4"	1-9/16"	2-3/8"	1	\$2,869	\$3,328
2680SWM	80 mm	15-7/8"	4-7/8"	1-3/8"	2-3/8"	1	\$3,320	\$3,851

# LLAVES ALTA PALANCA



**UAS**  
SISTEMA DE SUJECIÓN

## URREA ASSEMBLING SYSTEM

El sistema UAS permite un acoplamiento más rápido, seguro y sencillo en llaves estructurales con extensión de alta palanca, gracias a su mango cónico que se utiliza como barra de alineación en estructuras y bridas. Se utiliza en actividades que requieren alta palanca sin golpear.



**ACABADO FOSFATIZADO**

Acabado fosfatizado que la protege contra la corrosión.

Grip antiderrapante que permite una mayor sujeción al trabajar.

Barra de extensión que brinda un mayor brazo de palanca.

PATENTE INTERNACIONAL: PCT/MX2008/000125

### LLAVES PLANAS ALTA PALANCA 12 PUNTAS EN PULGADAS

USO PESADO **PULGADAS** **ACABADO FOSFATIZADO** **SISTEMA DE SUJECIÓN** **NUEVO**



- Palanca 24HL1B se vende por separado.
- Llaves compactas de fácil transporte.



**GRANEL**

CÓDIGO	DIMENSIÓN DE BOCA	LONGITUD TOTAL (A)	ANCHO BOCA (B)	ESPESOR LLAVE (C)		MAYOREO	MENUEDO
2468HL	2-1/8"	10-13/16"	3-1/2"	1-1/2"	1	\$2,085	\$2,419
2470HL	2-3/16"	10-13/16"	3-1/2"	1-1/2"	1	\$2,085	\$2,419
2472HL	2-1/4"	10-13/16"	3-1/2"	1-1/2"	1	\$2,265	\$2,627
2476HL	2-3/8"	11-1/8"	3-3/4"	1-5/8"	1	\$2,470	\$2,865
2480HL	2-1/2"	12-1/2"	4-1/2"	1-3/4"	1	\$2,749	\$3,189
2482HL	2-9/16"	12-1/2"	4-1/2"	1-3/4"	1	\$4,769	\$5,532
2488HL	2-3/4"	12-1/2"	4-1/2"	1-3/4"	1	\$4,960	\$5,754
2494HL	2-15/16"	12"	4-3/4"	1-7/8"	1	\$5,730	\$6,647
2496HL	3"	12"	4-3/4"	1-7/8"	1	\$5,730	\$6,647
2499HL	3-1/8"	12"	4-3/4"	1-7/8"	1	\$5,970	\$6,925

### LLAVES PLANAS ALTA PALANCA 12 PUNTAS MÉTRICAS

USO PESADO **MÉTRICO** **ACABADO FOSFATIZADO** **SISTEMA DE SUJECIÓN** **NUEVO**



- Palanca 24HL1B se vende por separado.
- Llaves compactas de fácil transporte.



**GRANEL**

CÓDIGO	DIMENSIÓN DE BOCA	LONGITUD TOTAL (A)	ANCHO BOCA (B)	ESPESOR LLAVE (C)		MAYOREO	MENUEDO
2455MHL	55 mm	10-13/16"	3-1/2"	1-1/2"	1	\$2,085	\$2,419
2460MHL	60 mm	11-1/8"	3-3/4"	1-5/8"	1	\$2,470	\$2,865
2465MHL	65 mm	12-1/2"	4-1/2"	1-3/4"	1	\$4,769	\$5,532
2470MHL	70 mm	12-1/2"	4-1/2"	1-3/4"	1	\$4,960	\$5,754

### LLAVES PLANAS ALTA PALANCA ESPAÑOLAS EN PULGADAS

USO PESADO **PULGADAS** **ACABADO FOSFATIZADO** **SISTEMA DE SUJECIÓN** **NUEVO**



- Palanca 24HL1B se vende por separado.
- Llaves compactas de fácil transporte.



**GRANEL**

CÓDIGO	DIMENSIÓN DE BOCA	LONGITUD TOTAL (A)	ANCHO BOCA (B)	ESPESOR LLAVE (C)		MAYOREO	MENUEDO
2568HL	2-1/8"	12-5/16"	4-1/2"	1-3/16"	1	\$2,085	\$2,419
2570HL	2-3/16"	12-5/16"	4-1/2"	1-3/16"	1	\$2,085	\$2,419
2572HL	2-1/4"	12-5/16"	4-1/2"	1-3/16"	1	\$2,265	\$2,627
2576HL	2-3/8"	12-5/16"	4-1/2"	1-3/16"	1	\$2,470	\$2,865
2580HL	2-1/2"	13-1/3"	5-7/16"	1-7/16"	1	\$2,749	\$3,189
2582HL	2-9/16"	13-1/3"	5-7/16"	1-7/16"	1	\$4,769	\$5,532
2588HL	2-3/4"	13-1/3"	5-7/16"	1-7/16"	1	\$4,960	\$5,754
2594HL	2-15/16"	13-1/3"	5-7/16"	1-7/16"	1	\$5,730	\$6,647
2596HL	3"	13-1/3"	5-7/16"	1-7/16"	1	\$5,730	\$6,647
2599HL	3-1/8"	13-1/3"	5-7/16"	1-7/16"	1	\$5,970	\$6,925

### LLAVES PLANAS ALTA PALANCA ESPAÑOLAS MÉTRICAS

USO PESADO **MÉTRICO** **ACABADO FOSFATIZADO** **SISTEMA DE SUJECIÓN** **NUEVO**



- Palanca 24HL1B se vende por separado.
- Llaves compactas de fácil transporte.



**GRANEL**

CÓDIGO	DIMENSIÓN DE BOCA	LONGITUD TOTAL (A)	ANCHO BOCA (B)	ESPESOR LLAVE (C)		MAYOREO	MENUEDO
2555MHL	55 mm	12-5/16"	4-1/2"	1-3/16"	1	\$2,085	\$2,419
2560MHL	60 mm	12-5/16"	4-1/2"	1-3/16"	1	\$2,470	\$2,865
2565MHL	65 mm	13-1/3"	5-7/16"	1-7/16"	1	\$4,769	\$5,532
2570MHL	70 mm	13-1/3"	5-7/16"	1-7/16"	1	\$4,960	\$5,754

**LLAVES ACODADAS ALTA PALANCA CON COLA EN PULGADAS**

USO PESADO **ACABADO FOSFATIZADO** **SUPER DRIVE**

**UAS**  
SISTEMA DE SUJECIÓN

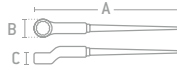

• Exceden la norma federal GGG-W-636E.

CÓDIGO	DIMENSIÓN DE BOCA	LONGITUD TOTAL (A)	BARRA			ANCHO BOCA (B)	ESPESOR LLAVE (C)	MAYOREO	MENEUDO
			1/2"	3/4"	1"				
2616HL	1"	12"	•	•	•	1-9/16"	11/16"	1	\$390 \$452
2617HL	1-1/16"	15"	•	•	•	1-11/16"	13/16"	1	\$480 \$557
2618HL	1-1/8"	15"	•	•	•	1-11/16"	13/16"	1	\$530 \$615
2620HL	1-1/4"	17"	•	•	•	2"	13/16"	1	\$645 \$748
2621HL	1-5/16"	17"	•	•	•	2"	13/16"	1	\$655 \$760
2623HL	1-7/16"	21"	•	•	•	2-3/16"	1"	1	\$860 \$998
2624HL	1-1/2"	21"	•	•	•	2-3/16"	1"	1	\$865 \$1,003
2626HL	1-5/8"	22"	•	•	•	2-1/2"	1-1/8"	1	\$1,010 \$1,172
2627HL	1-11/16"	22"	•	•	•	2-1/2"	1-1/8"	1	\$1,089 \$1,263
2629HL	1-13/16"	24"	•	•	•	2-13/16"	1-1/4"	1	\$1,509 \$1,750
2630HL	1-7/8"	24"	•	•	•	2-13/16"	1-1/4"	1	\$1,559 \$1,808
2632HL	2"	24"	•	•	•	2-13/16"	1-1/4"	1	\$1,600 \$1,856

**GRANEL**

**LLAVES ACODADAS ALTA PALANCA CON COLA METRICAS**

USO PESADO **ACABADO FOSFATIZADO** **SUPER DRIVE**

**UAS**  
SISTEMA DE SUJECIÓN

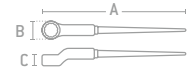

• Exceden la norma federal GGG-W-636E.

CÓDIGO	DIMENSIÓN DE BOCA	LONGITUD TOTAL (A)	BARRA			ANCHO BOCA (B)	ESPESOR LLAVE (C)	MAYOREO	MENEUDO
			1/2"	3/4"	1"				
2624MHL	24 mm	12"	•	•	•	1-9/16"	11/16"	1	\$390 \$452
2625MHL	25 mm	12"	•	•	•	1-9/16"	11/16"	1	\$390 \$452
2626MHL	26 mm	15"	•	•	•	1-11/16"	13/16"	1	\$480 \$557
2627MHL	27 mm	15"	•	•	•	1-11/16"	13/16"	1	\$480 \$557
2628MHL	28 mm	15"	•	•	•	1-11/16"	13/16"	1	\$530 \$615
2632MHL	32 mm	17"	•	•	•	2"	13/16"	1	\$655 \$760
2634MHL	34 mm	17"	•	•	•	2"	13/16"	1	\$660 \$998
2636MHL	36 mm	21"	•	•	•	2-3/16"	1"	1	\$845 \$980
2641MHL	41 mm	22"	•	•	•	2-1/2"	1-1/8"	1	\$1,010 \$1,172
2646MHL	46 mm	24"	•	•	•	2-13/16"	1-1/4"	1	\$1,509 \$1,750
2650MHL	50 mm	24"	•	•	•	2-13/16"	1-1/4"	1	\$1,600 \$1,856

**GRANEL**

**LLAVES ACODADAS ALTA PALANCA SIN COLA EN PULGADAS**

USO PESADO **ACABADO FOSFATIZADO** **SUPER DRIVE**

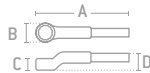

• Palanca se vende por separado.  
• Se sujetan con perno.  
**Espera fecha de lanzamiento.**

CÓDIGO	DIMENSIÓN DE BOCA	LONGITUD TOTAL (A)	BARRA		ANCHO BOCA (B)	ESPESOR LLAVE (C)	ALTURA DE CODO (D)	MAYOREO	MENEUDO
			27HL1B	27HL2B					
2734HL	2-1/8"	12-5/64"	•	-	3"	1-1/16"	2-51/64"	1	\$1,579 \$1,832
2735HL	2-3/16"	12-5/64"	•	-	3"	1-1/16"	2-51/64"	1	\$1,635 \$1,897
2736HL	2-1/4"	12-5/64"	-	•	3"	1-1/16"	2-51/64"	1	\$1,665 \$1,931
2738HL	2-3/8"	13-23/32"	-	•	3-7/16"	1-7/32"	3-3/16"	1	\$1,840 \$2,134
2740HL	2-1/2"	13-23/32"	-	•	3-7/16"	1-7/32"	3-3/16"	1	\$2,150 \$2,494
2741HL	2-9/16"	14"	-	•	3-13/16"	1-17/64"	3-13/32"	1	\$2,230 \$2,587
2742HL	2-5/8"	14"	-	•	3-13/16"	1-17/64"	3-13/32"	1	\$2,260 \$2,622
2744HL	2-3/4"	14-1/2"	-	•	4-1/32"	1-11/32"	3-15/32"	1	\$2,590 \$3,004
2746HL	2-7/8"	14-1/2"	-	•	4-1/32"	1-11/32"	3-15/32"	1	\$2,675 \$3,103
2747HL	2-15/16"	14-7/8"	-	•	4-19/64"	1-31/64"	3-9/16"	1	\$2,795 \$3,242
2748HL	3"	14-7/8"	-	•	4-19/64"	1-31/64"	3-9/16"	1	\$2,869 \$3,328
2750HL	3-1/8"	15-17/64"	-	•	4-7/8"	1-21/32"	3-11/16"	1	\$3,320 \$3,851
2756HL	3-1/2"	15-17/64"	-	•	4-7/8"	1-21/32"	3-11/16"	1	\$4,980 \$5,777
2760HL	3-3/4"	16-9/64"	-	•	5-1/2"	1-13/16"	4-1/32"	1	\$5,810 \$6,740
2762HL	3-7/8"	16-9/64"	-	•	5-1/2"	1-13/16"	4-1/32"	1	\$6,975 \$8,091

**GRANEL**

**LLAVES ACODADAS ALTA PALANCA SIN COLA MÉTRICAS**

USO PESADO **ACABADO FOSFATIZADO** **SUPER DRIVE**

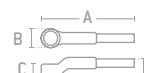

• Palanca se vende por separado.  
• Se sujetan con perno.  
**Espera fecha de lanzamiento.**

CÓDIGO	DIMENSIÓN DE BOCA	LONGITUD TOTAL (A)	BARRA		ANCHO BOCA (B)	ESPESOR LLAVE (C)	ALTURA DE CODO (D)	MAYOREO	MENEUDO
			27HL1B	27HL2B					
2755MHL	55mm	12-5/64"	•	-	3"	1-1/16"	2-51/64"	1	\$1,635 \$1,897
2760MHL	60mm	13-23/32"	-	•	3-7/16"	1-7/32"	3-3/16"	1	\$1,840 \$2,134
2765MHL	65mm	14"	-	•	3-13/16"	1-17/64"	3-13/32"	1	\$2,230 \$2,587
2770MHL	70mm	14-1/2"	-	•	4-1/32"	1-11/32"	3-15/32"	1	\$2,590 \$3,004
2775MHL	75mm	14-7/8"	-	•	4-19/64"	1-31/64"	3-9/16"	1	\$2,869 \$3,328
2780MHL	80mm	15-17/64"	-	•	4-7/8"	1-21/32"	3-11/16"	1	\$3,320 \$3,851
2785MHL	85mm	15-17/64"	-	•	4-7/8"	1-21/32"	3-11/16"	1	\$3,819 \$4,430

**GRANEL**

**BARRAS PARA LLAVES ALTA PALANCA**

USO PESADO **ACABADO FOSFATIZADO** **SUPER DRIVE**

**UAS**  
SISTEMA DE SUJECIÓN



• Grip antideslizante.  
• Ideal para trabajos de alta palanca sin golpear para no generar chispa. Trabajos como industria, minería, petrolera.

CÓDIGO	DIÁMETRO INTERNO	LONGITUD TOTAL (A)	MAYOREO	MENEUDO
24HL1B	1"	36"	\$1,400	\$1,624

**GRANEL**

**BARRAS PARA LLAVES ACODADAS CON COLA ALTA PALANCA**

USO PESADO **ACABADO FOSFATIZADO** **SUPER DRIVE**

**UAS**  
SISTEMA DE SUJECIÓN



CÓDIGO	DIÁMETRO INTERNO	LONGITUD TOTAL (A)	MAYOREO	MENEUDO
26HL1B	1/2"	22"	\$925	\$1,073
26HL2B	3/4"	26"	\$1,030	\$1,195
26HL3B	1"	36"	\$1,375	\$1,595

**GRANEL**

**BARRAS PARA LLAVES ACODADAS SIN COLA ALTA PALANCA**

USO PESADO **ACABADO FOSFATIZADO** **SUPER DRIVE**

**UAS**  
SISTEMA DE SUJECIÓN

**PINTURA ELECTROESTÁTICA**

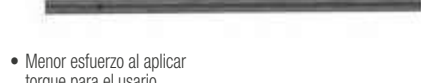

• Menor esfuerzo al aplicar torque para el usuario.  
• Sistema de ensamble rápido para palanca.

CÓDIGO	DIÁMETRO INTERNO	LONGITUD TOTAL (A)	MAYOREO	MENEUDO
27HL1B	1"	30"	\$1,155	\$1,340
27HL2B	1-3/16"	33-3/4"	\$1,285	\$1,491

**GRANEL**

## LLAVES ESTRUCTURALES DE ESTRÍAS

### LLAVES ESTRUCTURALES DE ESTRÍAS 12 PUNTAS EN PULGADAS



- Mango de la cola termina en forma cónica para usarse como barra de alineación en tareas de montaje.
- Boca de estrías de pared gruesa, para soportar grandes torques.
- Exceden la norma federal GGG-W-636E.

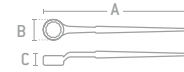

GRANEL

CÓDIGO	DIMENSIÓN DE BOCA	LONGITUD TOTAL (A)	ANCHO BOCA (B)	ESPESOR LLAVE (C)		MAYOREO	MENUDEO
2613	13/16"	12"	11/16"	1-1/16"	1	\$359	\$416
2614	7/8"	12"	1-3/8"	1-1/16"	1	\$365	\$423
2615	15/16"	12"	1-9/16"	1-3/16"	1	\$370	\$429
2616	1"	12"	1-9/16"	1-3/16"	1	\$390	\$452
2617	1-1/16"	15"	1-11/16"	7/8"	1	\$480	\$557
2618	1-1/8"	15"	1-11/16"	7/8"	1	\$530	\$615
2620	1-1/4"	17"	1-7/16"	1-5/16"	1	\$645	\$748
2621	1-5/16"	17"	1-7/16"	1-1/16"	1	\$655	\$760

CÓDIGO	DIMENSIÓN DE BOCA	LONGITUD TOTAL (A)	ANCHO BOCA (B)	ESPESOR LLAVE (C)		MAYOREO	MENUDEO
2623	1-7/16"	21"	1-1/2"	1-1/8"	1	\$860	\$998
2624	1-1/2"	21"	1-1/2"	1-1/8"	1	\$865	\$1,003
2626	1-5/8"	22"	2-1/2"	1-3/16"	1	\$1,010	\$1,172
2627	1-11/16"	22"	2-1/2"	1-3/16"	1	\$1,089	\$1,263
2629	1-13/16"	24"	1-13/16"	1-1/4"	1	\$1,509	\$1,750
2630	1-7/8"	24"	2-3/4"	1-1/4"	1	\$1,559	\$1,808
2632	2"	24"	3"	1-3/8"	1	\$1,600	\$1,856

## LLAVES ESTRUCTURALES BOCA ESPAÑOLA

### LLAVES ESTRUCTURALES BOCA ESPAÑOLA EN PULGADAS



- Mango de la cola termina en forma cónica para usarse como barra de alineación en tareas de montaje.
- Boca fija española acodada para facilitar su acoplamiento con tuercas y tornillos.
- Exceden la norma federal GGG-W-636E.



GRANEL

CÓDIGO	DIMENSIÓN DE BOCA	LONGITUD TOTAL (A)	ANCHO BOCA (B)	ESPESOR LLAVE (C)		MAYOREO	MENUDEO
C903A	5/8"	11-3/4"	2-1/4"	7/16"	1	\$255	\$296
C903	11/16"	11-3/4"	2-1/4"	7/16"	1	\$270	\$313
C904A	3/4"	12"	1-7/8"	7/16"	1	\$299	\$347
C905	7/8"	14-1/2"	1-7/8"	9/16"	1	\$365	\$423
C905B	15/16"	14-1/4"	2-1/4"	1/2"	1	\$370	\$429
C906B	1"	14-1/2"	2-3/16"	1/2"	1	\$390	\$452
C907	1-1/16"	17"	1-7/8"	1/2"	1	\$480	\$557
C907A	1-1/8"	17"	2-3/16"	5/8"	1	\$530	\$615
C908	1-1/4"	19"	2-7/16"	5/8"	1	\$645	\$748

CÓDIGO	DIMENSIÓN DE BOCA	LONGITUD TOTAL (A)	ANCHO BOCA (B)	ESPESOR LLAVE (C)		MAYOREO	MENUDEO
C908A	1-5/16"	19"	2-7/16"	11/16"	1	\$655	\$760
C909	1-7/16"	21"	2-3/4"	3/4"	1	\$860	\$998
C909A	1-1/2"	21"	2-3/4"	3/4"	1	\$865	\$1,003
C910	1-5/8"	23"	3-1/8"	7/8"	1	\$1,010	\$1,172
C910A	1-11/16"	23"	3-1/4"	7/8"	1	\$1,089	\$1,263
C911	1-13/16"	25"	4-7/16"	1"	1	\$1,509	\$1,750
C911A	1-7/8"	25"	4-7/16"	1"	1	\$1,559	\$1,808
C912	2"	25"	4-7/16"	1"	1	\$1,600	\$1,856

## LLAVE INGLESA CON PASADOR

### LLAVE INGLESA CON PASADOR



- Para apretar tuercas de ranura lateral en tuercas de seguridad de rodillos y algunos tipos de baleros.



GRANEL

CÓDIGO	DIÁMETRO PASADOR	LONGITUD TOTAL (A)	DIMENSIÓN DE BOCA (B)	ALTURA PASADOR (C)		MAYOREO	MAYOREO
C460	5/16"	8"	3"	9/32"	1	\$179	\$208



# JUSTO LA PRECISIÓN QUE NECESITO.

Urrea cuenta con los mejores torquímetros para aplicar justo la tensión que se requiere en tornillos y tuercas, birlos y sujetadores en partes ensambladas que deben cumplir con un torque en específico.

Los torquímetros se presentan con mecanismo de trueno o de carátula, análogos o digitales, sus aplicaciones más comunes son en equipos para manejo de líquidos y gases a baja presión, válvulas de control e instrumentación, motores de combustión interna, aire acondicionado, puentes y estructuras, tubería industrial, ensamble de línea blanca, equipo eléctrico y electrónico, industria y aplicaciones similares.

En la industria pesada se utilizan los multiplicadores de torque que permiten aplicar altos valores de torque con gran precisión en lugares muy reducidos reemplazando los brazos de palanca y llaves largas.

Características de los torquímetros Urrea:

- Con escalas en sistema inglés y sistema métrico.
- Presentan una gran variedad de formas y diseños, con cabezas de matraca o fijas y mango de metal o plástico confortable.
- Se agrupan y combinan en más de 5 mecanismos diferentes presentados en prácticos estuches que permiten transportarlos y mantenerlos protegidos.
- Los cuadros de mando están fosfatizados y pueden ser de 1/4", 3/8", 1/2", 3/4", 1", y 1-1/2" en los multiplicadores.

Cumplen con normas nacionales e internacionales americanas y europeas.



**urrea.com**

Estamos mejorando constantemente nuestros productos, es por esto que la información, imagen, características y disponibilidad de los mismos pueden cambiar sin previo aviso.

# GUÍA DE SELECCIÓN DE MULTIPLICADORES DE TORQUE Y TORQUÍMETROS.

Para ayudarte a elegir la opción que mejor se apegue a tu necesidad te dejamos el siguiente ejemplo.

## MULTIPLICADOR DE TORQUE

### 1 Torque requerido: 2,000 ft-lb.

La capacidad del multiplicador de torque debe ser entre un 10% y un 40% mayor al torque requerido.

$2,000 \times 1.4 = 2,800 \text{ ft-lb}$  **40%**

$2,000 \times 1.1 = 2,200 \text{ ft-lb}$  **10%**

### 2 Capacidad requerida: entre 2,200 ft-lb y 2,800 ft-lb.

Modelo adecuado:

**CÓDIGO 6222**



Características:  
Capacidad máxima: 2,200 ft-lb  
Relación 1:12.

## TORQUÍMETRO

### 3 Torque requerido de entrada para el multiplicador:

$\frac{\text{Torque requerido}}{\text{Relación}} = \frac{2,000 \text{ ft-lb}}{12} = 167 \text{ ft-lb}$

Torque requerido de entrada: 167 ft-lb.

La capacidad del torquímetro debe ser entre un 10% y un 40% mayor al torque de entrada requerido.

$167 \times 1.4 = 234 \text{ ft-lb}$  **40%**

$167 \times 1.1 = 184 \text{ ft-lb}$  **10%**

### 4 Capacidad requerida: entre 184 ft-lb y 234 ft-lb.

Modelo adecuado:

**CÓDIGO 6045FL**



Características:  
Cuadro 3/4".  
Rango de torque 50-450 ft-lb.

## GUÍA DE SELECCIÓN RÁPIDA DE MULTIPLICADOR DE TORQUE

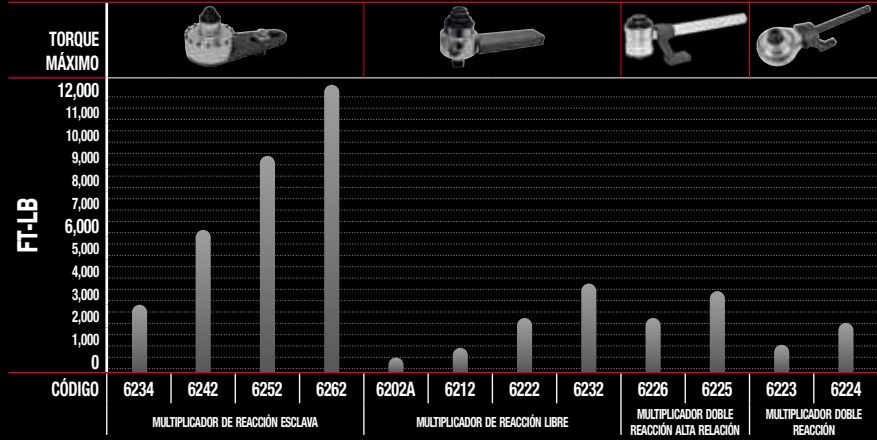

## GUÍA DE SELECCIÓN RÁPIDA DE TORQUÍMETROS

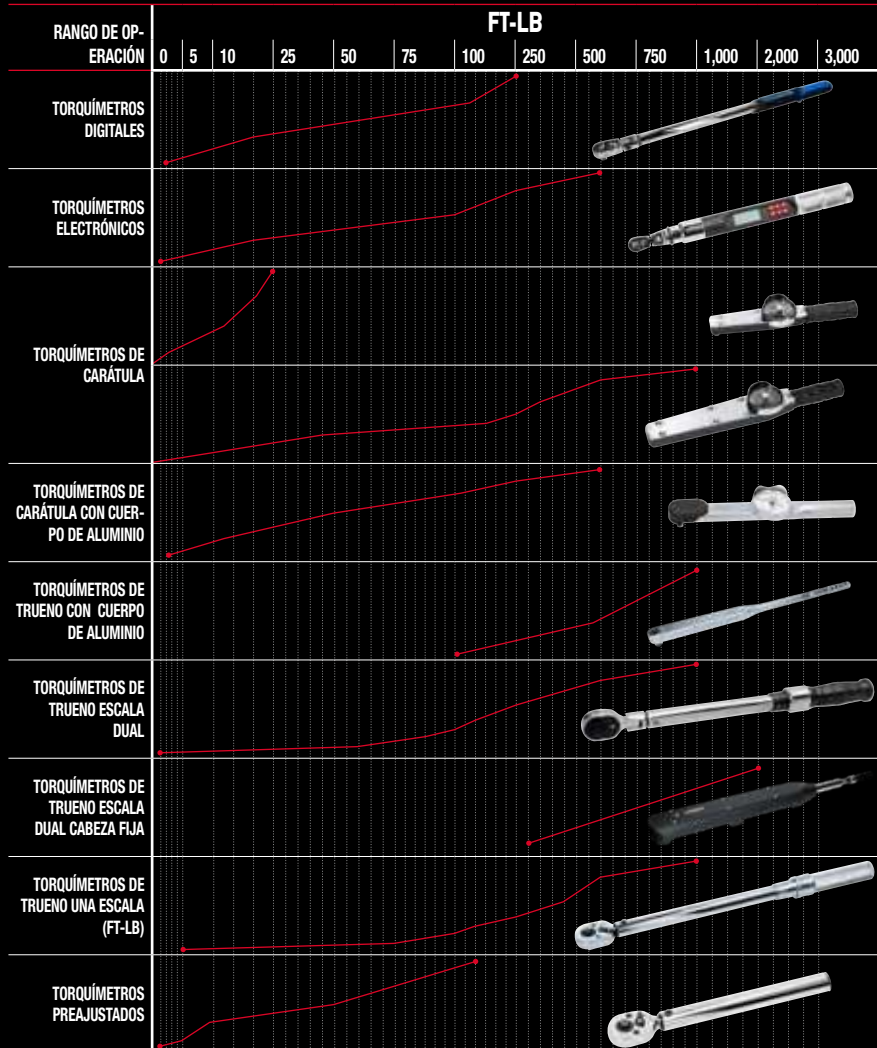



## MULTIPLICADORES DE TORQUE

### MULTIPLICADORES DE TORQUE



EXTRA PESADO



6262

Reacción esclava

- Sistema tipo fusible que evita fracturas internas.
- Para trabajo en espacios reducidos.



EXTRA PESADO



6232

Reacción libre

- Cuerpo de acero resistente contra impactos.
- Extensión robusta para apoyos más seguros.
- Sistema tipo fusible que evita fracturas internas.



USO PESADO



6225

Doble reacción alta relación

- Escala graduada que permite medir ángulo de giro.
- Doble reacción: palanca y tipo Z.



USO PESADO



6223

Doble reacción

- Fabricado en acero al carbón de alta calidad.
- Ideal para uso automotriz y aeroespacial.
- Doble reacción: palanca y tipo Z.



• Ideal para uso en la construcción y mantenimiento de maquinaria y en el área automotriz donde se requiere una cantidad de torque y el uso de palancas largas es imposible o peligroso.

CÓDIGO	TIPO	RELACION TORQUE	CUADRO		TORQUE MÁXIMO		SISTEMA REACCIÓN	LONGITUD	PESO	MAYOREO	MENUDEO	
			H	M	ENTRADA	SALIDA						
6234	Reacción esclava	1:13	3/4"	1"	211 ft-lb	2,750 ft-lb	Esclava	10-5/8"	13.23 lb	1	\$57,460	\$66,654
6242	Reacción esclava	1:49	3/4"	1-1/2"	118 ft-lb	5,800 ft-lb	Esclava	14-15/16"	37.48 lb	1	\$105,445	\$122,316
6252	Reacción esclava	1:52	3/4"	1-1/2"	169 ft-lb	8,800 ft-lb	Esclava	16-1/2"	49.60 lb	1	\$146,250	\$169,650
6262	Reacción esclava	1:75	3/4"	2-1/2"	156 ft-lb	11,750 ft-lb	Esclava	19-7/8"	90.39 lb	1	\$189,295	\$219,582
6202A	Reacción libre	1:3.5	1/2"	3/4"	168 ft-lb	590 ft-lb	Libre	8-1/2"	4.4 lb	1	\$15,275	\$17,719
6212	Reacción libre	1:3.5	3/4"	3/4"	286 ft-lb	1,000 ft-lb	Libre	2-7/16"	6.61 lb	1	\$19,880	\$23,061
6222	Reacción libre	1:12	3/4"	1"	183 ft-lb	2,200 ft-lb	Libre	13"	13.22 lb	1	\$51,715	\$59,989
6232	Reacción libre	1:12	3/4"	1-1/2"	300 ft-lb	3,600 ft-lb	Libre	15-3/4"	20.94 lb	1	\$81,195	\$94,186
6226	Doble reacción alta relación	1:15.5	1/2"	1"	142 ft-lb	2,200 ft-lb	Doble	21-1/4"	17.2 lb	1	\$38,130	\$44,231
6225	Doble reacción alta relación	1:26	1/2"	1"	127 ft-lb	3,300 ft-lb	Doble	21-1/4"	19.6 lb	1	\$45,675	\$52,983
6223	Doble reacción	1:5	1/2"	3/4"	220 ft-lb	1,100 ft-lb	Doble	15-1/3"	8.8 lb	1	\$13,960	\$16,194
6224	Doble reacción	1:5	3/4"	1"	440 ft-lb	2,000 ft-lb	Doble	15-1/3"	9.2 lb	1	\$16,089	\$18,663

### REFACCIONES PARA MULTIPLICADOR DE TORQUE

#### PARA MODELOS 2013 PARA ATRÁS



EXTRA PESADO



6212RR

#### PARA MODELOS 2013 A LA FECHA



EXTRA PESADO



6202AR

- Refacciones para multiplicadores de torque modelos posteriores a 2013.

GRANEL

CÓDIGO	ENGRANE PARA MODELO	MAYOREO	MENUDEO
6202AR	6202A	\$1,750	\$2,030
6212R	6212	\$1,750	\$2,030
6222R	6222	\$1,750	\$2,030
6232R	6232	\$1,750	\$2,030
6234R	6234	\$1,750	\$2,030
6242R	6242	\$1,750	\$2,030
6252R	6252	\$1,750	\$2,030
6262R	6262 - (6252 modelos anteriores al 2013)	\$1,750	\$2,030

#### REFACCIONES EJE TRANSMISOR



USO PESADO



6223T

- Refacción eje transmisor.



EXTRA PESADO



6223P

- Refacción conjunto planetario.

GRANEL

CÓDIGO	DESCRIPCIÓN	MAYOREO	MENUDEO
R6226T	Eje transmisor para 6226	\$1,419	\$1,646
6225T	Eje transmisor para 6225	\$1,750	\$2,030
R6226PE	Conjunto planetario, entrada para 6226	\$5,575	\$6,467
R6226PS	Conjunto planetario, salida para 6226	\$7,610	\$8,828
6225PE	Conjunto planetario, entrada para 6225	\$7,655	\$8,880
6225PS	Conjunto planetario, salida para 6225	\$8,960	\$10,394

CÓDIGO	DESCRIPCIÓN	MAYOREO	MENUDEO
6223T	Eje transmisor para 6223	\$805	\$934
6224T	Eje transmisor para 6224	\$885	\$1,027
6223P	Conjunto planetario para 6223	\$4,995	\$5,794
6224P	Conjunto planetario para 6224	\$5,250	\$6,090

- Refacciones para multiplicadores de torque modelos anteriores a 2013.

GRANEL

CÓDIGO	ENGRANE PARA MODELO	MAYOREO	MENUDEO
6212RR	6212	\$1,745	\$2,024
6222RR	6222	\$1,745	\$2,024
6232RR	6232 - 6234	\$1,745	\$2,024
6242RR	6242	\$1,745	\$2,024

## TORQUÍMETROS DIGITALES

### TORQUÍMETROS DIGITALES



EXTRA PESADO



6330

- El torquímetro muestra sus características en una pantalla de LCD, utilizando los botones para seleccionar las unidades de torque.
- Tonos audibles y destellos de LED y liberación de tono al trabajar un torque definido. Cuenta con programación de torque para designar el valor de torque deseado.
- Cabeza flexible tipo pera para aplicaciones más cómodas en espacios limitados.
- Sistema tipo matraca.
- 4 unidades de torque: ft-lb, in-lb, Nm, kg-cm.
- Sistema quick release.



CÓDIGO	TIPO	LONGITUD	CUADRO	RANGO / CAPACIDAD			MAYOREO	MENUDEO
				FT - LB	IN - LB	NM		
6310	Digital	15"	1/4"	2.0 - 20	24 - 240	2.7 - 27.12	1	\$9,869 \$11,448
6320	Digital	17"	3/8"	5.0 - 100	60 - 1,200	6.78 - 135.6	1	\$10,675 \$12,383
6330	Digital	27"	1/2"	25 - 250	300 - 3,000	33.9 - 339	1	\$11,725 \$13,601

## TORQUÍMETROS ELECTRÓNICOS

### TORQUÍMETROS ELECTRÓNICOS



MEGA PESADO



Puerto USB para descarga de datos sin la necesidad de un software adicional.



6205

- Proporcionan información instantánea sobre el torque que se está aplicando para mayor precisión y control.
- Sistema quick release.
- Pantalla con luz LCD.
- Cabeza flexible.
- Ideal para torques de precisión en sujetadores críticos, pruebas de control de calidad y control de procesos.
- Brinda el torque en menos tiempo.
- Sonido de alerta y mango vibratorio cuando el torque ha sido alcanzado.



CÓDIGO	TIPO	LONGITUD	CUADRO	RANGO / CAPACIDAD			MAYOREO	MENUDEO
				FT - LB	IN - LB	NM		
6205	Electrónicos	14"	1/4"	1 - 20	12 - 240	1.4 - 27.2	1	\$16,780 \$19,465
6206	Electrónicos	18.7"	3/8"	5 - 100	60 - 1,200	6.8 - 135.6	1	\$16,965 \$19,679
6207	Electrónicos	64.5"	1/2"	12.5 - 250	150 - 3,000	16.9 - 339	1	\$19,539 \$22,665
6208	Electrónicos	48.7"	3/4"	30 - 600	360 - 7,200	40.7 - 813.5	1	\$31,999 \$37,119

## TORQUÍMETROS DE CARÁTULA

### DE CARÁTULA IN-LB



EXTRA PESADO



6178A

- Práctico dispositivo para la medición del torque mediante una carátula, la cual permite al usuario una rápida y precisa identificación del torque aplicado.
- Con cuadros de mando de 1/4" a 1" esta categoría de torquímetros posee la capacidad de medir el torque aplicado mediante una aguja que gira en una carátula con graduaciones, tanto en sistema métrico decimal como en sistema inglés.
- Poseen una carátula graduada en (ft-lb) - (Nm) para modelos grandes, y (in-lb) - (Nm) para modelos chicos.



CÓDIGO	TIPO	LONGITUD	CUADRO	RANGO / CAPACIDAD		MAYOREO	MENUDEO
				IN - LB	NM		
6112	De carátula	10"	1/4"	0-30	0-3.5	1	\$5,590 \$6,484
6007A	De carátula	10"	3/8"	0-150	0-18	1	\$5,590 \$6,484
6177A	De carátula	10"	3/8"	0-250	0-30	1	\$5,590 \$6,484
6178A	De carátula	10"	3/8"	0-300	0-35	1	\$5,590 \$6,484

### DE CARÁTULA FT-LB



EXTRA PESADO



6113



CÓDIGO	TIPO	LONGITUD	CUADRO	RANGO / CAPACIDAD		MAYOREO	MENUDEO
				FT - LB	NM		
6113	Cuerpo de aluminio	14.88"	3/8"	0-50	0-70	1	\$5,650 \$6,554
6121A	Cuerpo de aluminio	21.5"	1/2"	0-175	0-240	1	\$10,789 \$12,515
6125	Cuerpo de aluminio	21.5"	1/2"	0-250	0-350	1	\$10,789 \$12,515
6134A	Cuerpo de aluminio	28.2"	3/4"	0-350	0-480	1	\$15,479 \$17,956
6133	Cuerpo de aluminio	46.5"	3/4"	0-600	0-800	1	\$16,039 \$18,605
6179E	Con luz y alarma	74"	1"	0-1,000	0-1,400	1	\$42,260 \$49,022

## TORQUÍMETROS DE CARÁTULA CON CUERPO DE ALUMINIO

### DE CARÁTULA



EXTRA PESADO

**CUERPO LIGERO**



6119

- Cuerpo de aleación cromo-molibdeno.
- Por su ligereza son ideales para trabajar en alturas.
- Escala de torque dial.



CÓDIGO	TIPO	LONGITUD	CUADRO	RANGO / CAPACIDAD			MAYOREO	MENUDEO
				FT - LB	IN - LB	NM		
6119	Cuerpo de aluminio	12.4"	3/8"	-	30-150	3.5-17.5	1	\$4,475 \$5,191
6124	Cuerpo de aluminio	22"	1/2"	50-250	-	70-350	1	\$5,285 \$6,131
6126	Cuerpo de aluminio	47"	3/4"	120-600	-	160-800	1	\$12,879 \$14,940

## TORQUÍMETROS DE TRUENO CON CUERPO DE ALUMINIO

### DE TRUENO FT-LB



MEGA PESADO

**CUERPO LIGERO**



Bloqueo y ajuste fácil.



Diseño ajustable



61560



VIDEO

- Mecanismo multipalanca que da independencia de longitud y maximiza la precisión.



CÓDIGO	TIPO	LONGITUD	CUADRO	RANGO / CAPACIDAD		PRECISIÓN	PESO	MAYOREO	MENUDEO
				FT - LB	NM				
61560	Trueno	82 cm	3/4"	100-560	140-760	+/- 3%	3 kg	1	\$31,999 \$37,119
61730	Trueno	82 cm	3/4"	140-740	200-1,000	+/- 3%	3 kg	1	\$34,410 \$39,916

**TORQUÍMETROS DE TRUENO ESCALA DUAL**

**DE TRUENO ESCALA DUAL CABEZA FLEXIBLE FT-LB/NM**

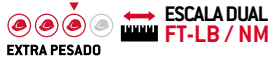

- Sistema de trueno: cuando se alcanza el torque definido se produce un clic perceptible al tacto.
- Cabeza articulada para aplicaciones en espacios reducidos.
- Sistema quick release.
- Sistema tipo matraca accionado en dos posiciones para giro a la izquierda y derecha.



CÓDIGO	TIPO	LONGITUD	CUADRO	RANGO / CAPACIDAD		MAYOREO	MENUDEO
				FT - LB	NM		
6007	Cabeza flexible	16-9/16"	3/8"	10-80	16.9-105.1	1	\$4,849 \$5,625

**DE TRUENO ESCALA DUAL FT-LB/NM**



- Sistema de trueno: cuando se alcanza el torque definido se produce un clic perceptible al tacto.
- Torquímetro de trueno con escala dual ft-lb/Nm.
- Cabeza fija.



CÓDIGO	TIPO	LONGITUD	CUADRO	RANGO / CAPACIDAD		MAYOREO	MENUDEO
				FT - LB	NM		
6022	Cabeza fija	108-1/2"	1"	300-2,000	406.7-2,711.6	1	\$106,660 \$123,726

**DE TRUENO ESCALA DUAL FT-LB/NM**

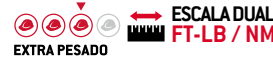

- Sistema de trueno: cuando se alcanza el torque definido se produce un clic perceptible al tacto.



CÓDIGO	LONGITUD	CUADRO	RANGO / CAPACIDAD		MAYOREO	MENUDEO
			FT - LB	NM		
6006	15-1/2"	3/8"	5-75	98.2-102	1	\$4,215 \$4,889
6012A	15-3/4"	3/8"	10-100	16.9-132.2	1	\$4,305 \$4,994
6016	19"	1/2"	20-150	34-197	1	\$4,890 \$5,672
60143	24-7/16"	1/2"	30-250	47-332	1	\$5,335 \$6,189
6020	42-1/4"	3/4"	100-600	169-779	1	\$15,695 \$18,206
6021	70"	1"	200-1,000	305-1,322	1	\$40,090 \$46,504

**DE TRUENO ESCALA DUAL IN-LB/NM**

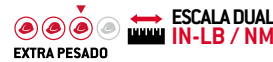

- Sistema de trueno: cuando se alcanza el torque definido se produce un clic perceptible al tacto.



CÓDIGO	LONGITUD	CUADRO	RANGO / CAPACIDAD		MAYOREO	MENUDEO
			IN - LB	NM		
6061A	9-15/16"	1/4"	10-50	1.1-5.6	1	\$4,319 \$5,010
6062A	10-1/8"	1/4"	20-150	2.2-16.9	1	\$4,390 \$5,092
6064A	11-1/4"	3/8"	30-250	3.3-28.2	1	\$4,495 \$5,214
6066A	15-1/2"	3/8"	100-750	11.2-84.7	1	\$4,340 \$5,034

**TORQUÍMETROS DE TRUENO UNA ESCALA**

**DE TRUENO UNA ESCALA**



6010NM

- Nueva escala en bajo relieve imborrable.
- Una escala.
- Sistema quick release.
- Sistema de trueno: cuando se alcanza el torque definido se produce un clic perceptible al tacto.
- Matraca reversible de 3 posiciones: giro a la izquierda, giro a la derecha y posición fija de cuadro.
- Una vez definido el torque, no requiere ajuste entre apriete y apriete.
- Su diseño para uso continuo provee al usuario una excelente herramienta de precisión para torques específicos.

PRODUCTO MEJORADO



CÓDIGO	LONGITUD	CUADRO	RANGO FT - LB	MAYOREO	MENUDEO
6010FL	16-3/4"	3/8"	10-100 ft-lb	\$3,229	\$3,746
6015FL	20-1/2"	1/2"	20-150 ft-lb	\$3,669	\$4,256
6025FL	23-3/4"	1/2"	30-250 ft-lb	\$4,000	\$4,640
6045FL	40-15/16"	3/4"	50-450 ft-lb	\$11,770	\$13,653
6060FL	48-7/16"	3/4"	100-600 ft-lb	\$11,770	\$13,653
601KFL	45-11/16"	1"	200-1,000 ft-lb	\$30,069	\$34,880



CÓDIGO	LONGITUD	CUADRO	RANGO IN - LB	MAYOREO	MENUDEO
6015IL	8-1/16"	1/4"	20-150 in-lb	\$3,295	\$3,822
6025IL	9-9/16"	3/8"	30-250 in-lb	\$3,370	\$3,909
601KIL	16-3/4"	3/8"	200-1,000 in-lb	\$3,255	\$3,776
603KIL	23-3/4"	1/2"	600-3,000 in-lb	\$3,669	\$4,256



CÓDIGO	LONGITUD	CUADRO	RANGO NM	MAYOREO	MENUDEO
6010NM	16-3/4"	3/8"	20-100 Nm	\$3,160	\$3,666
6035NM	23-3/4"	1/2"	50-350 Nm	\$4,000	\$4,640
6080NM	48-7/16"	3/4"	150-800 Nm	\$11,770	\$13,653

## REFACCIONES PARA TORQUÍMETROS DE TRUENO UNA ESCALA

### JUEGO DE REFACCIÓN PARA TORQUÍMETRO

USO INDUSTRIAL

NUEVO



6047RS



CÓDIGO	PARA MODELO	📦	MAYOREO	MENUDEO
6047RS	6005L, 6015L, 6002NM	1	\$105	\$122
6052RS	6025L	1	\$115	\$133
6052RSA	6007FL, 6010FL, 6010NM, 601KIL	1	\$115	\$133
6054RS	6015FL, 6025FL, 6035NM, 603KIL	1	\$155	\$180
6056RS	6060FL, 6045FL, 6080NM	1	\$650	\$754
6058RS	601KFL	1	\$1,695	\$1,966



## DESTORNILLADORES DE TORQUE PREAJUSTADOS

### PREAJUSTADOS

EXTRA PESADO



6012

Estos destornilladores de torque son ajustables al rango de torque especificado y dicho ajuste va a cuenta del cliente.

CÓDIGO	LARGO	RANGO TORQUE	CUADRO	📦	MAYOREO	MENUDEO
6012	5-5/8"	1.5-15 in-lb	1/4"	1	\$4,305	\$4,994
6013	6"	4-40 in-lb	1/4"	1	\$4,979	\$5,776

## TORQUÍMETROS PREAJUSTADOS

### TORQUÍMETROS PREAJUSTADOS

EXTRA PESADO



6000

- El torque ajustado no puede ser cambiado sin usar la llave de ajuste, esto previene que el usuario modifique accidentalmente el torque.
- Diseñados para usarse en líneas de producción y ensambles donde se requiere un torque específico para operaciones repetitivas. Precisión +/-3% en dirección hacia la derecha, desde 20-100% de su escala.
- Sistema quick release.
- Sistema tipo matraca accionado en dos posiciones para giro a la izquierda y derecha.
- Torquímetros son ajustables al rango de torque especificado y dicho ajuste va a cuenta del cliente.



CÓDIGO	TIPO	LONGITUD	CUADRO	RANGO / CAPACIDAD			📦	MAYOREO	MENUDEO
				FT - LB	IN - LB	NM			
6000	Preajustado	6-1/2"	1/4"	1-5 ft-lb	12-60	1.3-6.7	1	\$4,249	\$4,929
6001	Preajustado	7-1/4"	3/8"	3-9 ft-lb	36-108	4-12.2	1	\$4,645	\$5,388
6002	Preajustado	11-1/2"	3/8"	10-50 ft-lb	120-600	13.5-67.8	1	\$5,405	\$6,270
6003	Preajustado	19-3/4"	1/2"	45-150 ft-lb	540-1,800	61-203.4	1	\$6,215	\$7,209

## DESTORNILLADORES DE TORQUE MICROAJUSTABLES

### MICROAJUSTABLES

EXTRA PESADO



6105A

- Ligero.
- Fácil de usar.
- Escala fácil de leer.
- Mango trilobular confortable.
- Receptor magnético de puntas intercambiables de 1/4".
- Limitador de torque por medio de leva.
- Bloqueo automático en sentido contrario a las manecillas del reloj.
- Diseñado para eliminar sobre aplicaciones de fuerza, por lo tanto, reduce costo por daños, rechazos y retrabajos.



CÓDIGO	LARGO	RANGO TORQUE	CUADRO	📦	MAYOREO	MENUDEO
6105A	3-7/8"	20-100 in-oz	1/4"	1	\$6,000	\$6,960
6106A	4-1/2"	3-15 in-lb	1/4"	1	\$5,989	\$6,947
6107A	5-1/8"	5-40 in-lb	1/4"	1	\$6,420	\$7,447

## DESTORNILLADORES DE TORQUE MICROAJUSTABLES SERIE B

### MICROAJUSTABLES MANGO PLÁSTICO

USO PESADO



6108B

- Mango plástico de alta durabilidad.
- Para operaciones de ensamble con ajuste de torque deseado.
- Anillo de ajuste.



CÓDIGO	LARGO	RANGO TORQUE	CUADRO	📦	MAYOREO	MENUDEO
6105B	7"	0.5-4 in-lb	1/4"	1	\$3,295	\$3,822
6106B	7"	3-15 in-lb	1/4"	1	\$3,289	\$3,815
6107B	7-7/8"	5-25 in-lb	1/4"	1	\$3,525	\$4,089
6108B	7-7/8"	10-50 in-lb	1/4"	1	\$3,525	\$4,089
6109B	7-7/8"	10-90 in-lb	1/4"	1	\$4,025	\$4,669



VIDEO

# CON URREA TODO SE RESUELVE.

Las herramientas Urrea son las más versátiles ya que comprenden las de accionamiento manual, destornilladores, llaves hexagonales, puntas intercambiables y accesorios. Y puntas de poder que pueden ser accionadas mediante herramientas de poder.

Las herramientas para atornillar Urrea:

- Destornilladores de golpe.
- Mangos bimaterial, antiestáticos, cushion grip, ámbar y serie r.
- Destornilladores puntas intercambiables, en z y llaves hexagonales.
- Puntas de poder, planas, Cabinet, Phillips®, hexagonales, de caja, cuadrada y Torx®.
- Medidas en pulgadas y sistema métrico.
- Barras redonda, cuadrada y hexagonal.
- Barras cromada y pavonada (black).
- Diámetros de barra de 3/64" a 3/8" y 3 mm a 11 mm.

Las barras se presentan con un resistente recubrimiento níquel-cromo para evitar su corrosión o con acabado fosfatizado (black) para evitar el desprendimiento del recubrimiento.

Todas las barras de los destornilladores Urrea se presentan "desmagnetizadas", es decir, libres de cualquier fuerza magnética para evitar dañar componentes eléctricos y electrónicos.

En aplicaciones donde se requiere que la barra esté magnetizada se ofrece un práctico magnetizador / desmagnetizador.

Cumplen con normas nacionales e internacionales americanas y europeas.

**urrea.com**

Estamos mejorando constantemente nuestros productos, es por esto que la información, imagen, características y disponibilidad de los mismos pueden cambiar sin previo aviso.





## TIPOS DE PUNTAS DE HERRAMIENTAS PARA ATORNILLAR URREA

<b>PLANA BARRA REDONDA</b>		Para tornillos ranurados. Mayor resistencia a la torsión.
<b>PLANA BARRA CUADRADA</b>		Para tornillos ranurados. Permite hacer uso de alguna llave para aplicar mayor torque sobre la barra.
<b>CABINET</b>		Para tornillos ubicados en cavidades estrechas.
<b>PHILLIPS® BARRA REDONDA</b>		Para usarse en tornillos con cabeza Phillips®.
<b>PHILLIPS® BARRA CUADRADA</b>		Para usarse en tornillos con cabeza Phillips®. Permite hacer uso de alguna llave para aplicar mayor torque sobre la barra.
<b>PHILLIPS® PINHEAD</b>		
<b>TORX®</b>		Un torque superior y un desgaste menor de las herramientas.
<b>TORX® ANTIROBO (TAMPER RESISTANT)</b>		Para utilizarse en tornillos Torx® antirobo. Torx® es una marca registrada por Camcar / Textron, Inc., Rockford, Illinois, USA.
<b>DE CAJA TORX®</b>		Para usarse en tornillos con cabeza Torx®, Torx® es una marca registrada por Camcar / Textron, Inc., Rockford, Illinois, USA.
<b>HEXAGONAL</b>		Para tornillos de cabeza con cavidad hexagonal.
<b>HEXAGONAL TIPO BOLA</b>		Para tornillos de cabeza con cavidad hexagonal.
<b>HEXAGONAL DE SEGURIDAD</b>		
<b>CUADRADA ROBERTSON®</b>		Para utilizarse en tornillos Robertson®. Robertson® es una marca registrada de la compañía Robertson Canadá.

<b>SPANNER</b>		
<b>TRIWING</b>		
<b>TRIANGULAR</b>		
<b>PENTALOBULAR</b>		
<b>GAMEBIT</b>		
<b>TORQSET</b>		
<b>CLUTCH</b>		
<b>DE CAJA HEXAGONAL</b>		Para trabajos de ensamble electrónico. Con un perfecto ajuste.
<b>DE CAJA CUADRADA</b>		Para trabajos de ensamble electrónico. Con un perfecto ajuste.
<b>POZIDRIV</b>		
<b>12 PUNTAS BRISTOL®</b>		Para utilizarse en tornillos de cabeza con cavidad de 12 puntas, principalmente usados en ensamblajes de vehículos de marcas europeas.
<b>VÁLVULA DE SCHRADER</b>		
<b>SIM</b>		

HERRAMIENTAS PARA ATORNILLAR

## DESTORNILLADORES DE PRECISIÓN

### DESTORNILLADORES DE PRECISIÓN ANTI-ESTÁTICOS ESD



USO PESADO



- Material gris:** Plástico PE de alta resistencia, no permite que la barra se gire.
- Material negro:** Plástico TPE suave, permite mejor transmisión de torque y mejor agarre.
- Cabeza giratoria que otorga mayor precisión.
- Medidas marcadas en barra para fácil selección.
- Anillo de color para identificar el tipo de punta.
- Exceden ASME B107.600, ISO 2380-1, ISO 8764-1.

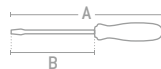

CÓDIGO	TIPO DE PUNTA	PUNTA MEDIDA	LONGITUD TOTAL (A)	LONGITUD EXPUESTA (B)	MAYOREO	JUEGOS DE DESTORNILLADORES											
						MAYOREO	MINUENDO	9501BC	9500BC	9501BG	9500BG	9500BF	9501BT	9500BT			
9503B	Plana	3/64"	6-3/32"	2-3/8"	1	\$100	\$116										
9504B	Plana	1/16"	6-3/32"	2-3/8"	1	\$100	\$116										
9505B	Plana	9/128"	6-3/32"	2-3/8"	1	\$100	\$116										
9506B	Plana	5/64"	6-3/32"	2-3/8"	1	\$100	\$116										
9507B	Plana	13/128"	6-11/16"	2-15/16"	1	\$100	\$116										
9508B	Plana	15/128"	6-11/16"	2-15/16"	1	\$100	\$116										
9509B	Phillips®	PH00	6-3/32"	2-3/8"	1	\$109	\$126										
9510B	Phillips®	PH0	6-3/32"	2-3/8"	1	\$109	\$126										
9511B	Phillips®	PH1	6-7/8"	3-5/32"	1	\$109	\$126										
9512B	Phillips®	PH1	9-27/32"	5-29/32"	1	\$109	\$126										
9513B	Torx®	T5	6-3/32"	2-3/8"	1	\$115	\$133										
9514B	Torx®	T6	6-3/32"	2-3/8"	1	\$115	\$133										
9515B	Torx®	T7	6-3/32"	2-3/8"	1	\$115	\$133										
9516B	Torx®	T8	6-3/32"	2-3/8"	1	\$115	\$133										
9517B	Torx®	T9	6-3/32"	2-3/8"	1	\$115	\$133										
9518B	Torx®	T10	6-7/8"	3-5/32"	1	\$115	\$133										

**DESTORNILLADORES DE GOLPE MANGO BIMATERIAL**

**DESTORNILLADORES DE GOLPE MANGO BIMATERIAL**



- Nuevo grabado láser en barra para fácil identificación de código y medida.



Barra cuadrada punta plana



Barra cuadrada punta Phillips®

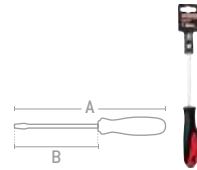

- Área de golpe unida a la barra del destornillador lo que permite máximo desempeño en la aplicación de golpe.



- Exclusivo orificio con fondo metálico para de palanca e incrementar el torque.



- Casquillo de acero con doble tratamiento térmico.

- Punta negra evita desprendimiento de cromo.
- Barra cuadrada permite el uso de llave para aplicar torque y mejora la resistencia a la flexión.
- Exceden ASME B107.600, ISO 2380-1, ISO 8764-1.

CÓDIGO	TIPO DE PUNTA	PUNTA MEDIDA	LONGITUD TOTAL (A)	LONGITUD EXPUESTA (B)	EMPAQUE	JUEGOS DE DESTORNILLADORES		
						9100GB	9100GC	9100GA
9104G	Plana	1/4"	8-1/2"	4"	1	7	7	6
9116G	Plana	1/4"	10-1/2"	6"	1	•	•	•
9106G	Plana	5/16"	11"	6"	1	•	•	•
9143G	Plana	5/16"	15"	10"	1	•	•	•
9108G	Plana	3/8"	13"	8"	1	•	•	•
9112G	Plana	3/8"	17"	12"	1	•	•	•
9182G	Phillips®	PH1	7-1/2"	3"	1	•	•	•
9184G	Phillips®	PH2	8-1/2"	4"	1	•	•	•
9187G	Phillips®	PH2	10-1/2"	6"	1	•	•	•
9186G	Phillips®	PH3	11"	6"	1	•	•	•
9190G	Phillips®	PH3	15"	10"	1	•	•	•
9188G	Phillips®	PH4	13"	8"	1	•	•	•
9191G	Phillips®	PH4	17"	12"	1	•	•	•



**MANGO TRIMATERIAL**

- Plástico rojo tipo PP resistente a la torsión.
- Plástico gris tipo TPE de caucho suave para mejor agarre.
- Plástico negro tipo PP resistente a impactos.



- El mango integra un área con diseño diamantado para mejor agarre manual y ventilación entre la mano y el mango.



**DESTORNILLADORES MANGO TRIMATERIAL.**

- Sección hexagonal punto de apoyo para mayor torque con ayuda de una llave.

- La barra cuenta con un baño de níquel-cromo para máxima protección.
- Mayor poder de torque, por su diseño triobular.
- Punta maquinada para tolerancias exactas.

**JUEGO COMBINADO DE DESTORNILLADORES CON MANGO TRIMATERIAL**



- \*Cuenta con hexágono en la barra.

TIPO	DESCRIPCIÓN	PIEZAS
Plana	7/32", 1/4", *5/16", *3/8"	4
Cabinet	1/4", 5/32", *7/32"	3
Phillips®	PH00, PH0, PH1, PH2, *PH3, *PH2	6

CÓDIGO	PIEZAS	MAYOREO	MENUDEO
JCDT13	13	\$1,785	\$2,071

**DESTORNILLADOR MAGNÉTICO FLEXIBLE PARA PUNTAS 1/4" MANGO TRIMATERIAL**



- Material acero cromo vanadio.
- Medida de boca 1/4".
- Facilita el trabajo en puntos de difícil acceso, permite ingresar y egresar de manera sencilla al área a reparar como partes de motor de los automóviles.

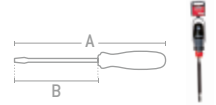

CÓDIGO	BARRA	LONGITUD TOTAL (A)	LONGITUD EXPUESTA (B)	MAYOREO	MENUDEO
9300TF	Redonda	10-13/32"	6"	\$210	\$244

## JUEGOS DE DESTORNILLADORES MANGO TRIMATERIAL

### JUEGO DE DESTORNILLADORES CON MANGO TRIMATERIAL Y ACCESORIOS

USO INDUSTRIAL **23** PIEZAS

NUEVO



• Exceden ASME B107.600.  
**Espere fecha de lanzamiento.**

TIPO	DESCRIPCIÓN	PIEZAS
Plana	1/4" x 1-1/2", 5/16" x 6", 5/16" x 8", 3/16" x 4".	4
Phillips®	PH2 x 1-1/2", PH1 x 3", PH1 x 4", PH2 x 6", PH3 x 8".	5
Torx®	T40 x 6", T20 x 4", T30 x 6", T25 x 4".	4
Precisión	T5 x 2", T6 x 2", PH00 x 2", PH000 x 2"	4
Tipo Z	PH2-1/4", PH1-3/16".	2
Accesorios	4 mini ganchos y punta: Tipo lezma, Gancho curvo, Gancho completo, Gancho 90°.	4

CÓDIGO	PIEZAS	MAYOREO	MENUDEO
JDT25	23	1 \$785	\$911

### JUEGO DE DESTORNILLADORES CON MANGO TRIMATERIAL

USO INDUSTRIAL **8** PIEZAS

NUEVO



• Exceden ASME B107.600.  
**Espere fecha de lanzamiento.**

TIPO	DESCRIPCIÓN	PIEZAS
Plana	1/4" x 1-1/2", 1/4" x 4", 3/16" x 4", 5/16" x 6".	4
Phillips®	PH2 x 1-1/2", PH2 x 4", PH3 x 6", PH1 x 3".	4

CÓDIGO	PIEZAS	MAYOREO	MENUDEO
JDT8	8	1 \$365	\$423

### JUEGO DE DESTORNILLADORES CON MANGO TRIMATERIAL Y ACCESORIOS

USO INDUSTRIAL **12** PIEZAS

NUEVO



• Exceden ASME B107.600.  
**Espere fecha de lanzamiento.**

TIPO	DESCRIPCIÓN	PIEZAS
Plana	1/4" x 1-1/2", 1/4" x 4", 3/16" x 4", 5/16" x 6".	4
Phillips®	PH2 x 1-1/2", PH2 x 4", PH3 x 6", PH1 x 3".	4
Precisión	PH00 x 1-1/2", PH0 x 1-1/2".	2
Tipo Z	PH2-1/4".	1
Accesorios	Desmagnetizador	1

CÓDIGO	PIEZAS	MAYOREO	MENUDEO
JDT12	12	1 \$439	\$509

### JUEGO DE DESTORNILLADORES CON MANGO TRIMATERIAL

USO INDUSTRIAL **5** PIEZAS

NUEVO



• Exceden ASME B107.600.  
**Espere fecha de lanzamiento.**

TIPO	DESCRIPCIÓN	PIEZAS
Plana	1/8" x 3", 5/16" x 6".	2
Phillips®	PH2 x 6", PH1 x 4".	2
Tipo Z	PH2-1/4".	1

CÓDIGO	PIEZAS	MAYOREO	MENUDEO
JDT5	5	1 \$210	\$244



**DESTORNILLADORES MANGO BIMATERIAL**

**DESTORNILLADORES MANGO BIMATERIAL**



Punta plana barra redonda



- Barra cuadrada permite usar llave para aplicar más torque.



Punta plana barra cuadrada



Punta cabinet barra redonda



Punta Phillips® barra redonda



- Mayor capacidad de torque por su diseño de mango trilobular.
- Nuevo grabado láser en barra para fácil identificación de código y medida.
- Exceden ASME B107.600, ISO 2380-1, ISO 8764-1.

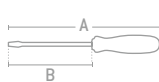

8652

Tipo trompo punta plana barra redonda



8671

Tipo trompo punta Phillips® barra redonda



Punta Torx® barra redonda

HERRAMIENTAS PARA ATORNILLAR

**JUEGOS DE DESTORNILLADORES**

CÓDIGO	8600E	8600F	8600D	8600B	8600A	83W
PIEZAS	19	10	8	6	6	6
EMPAQUE						
	1	1	1	1	1	1
MAYOREO	\$1,360	\$539	\$480	\$455	\$410	\$419
MINUENDO	\$1,578	\$625	\$557	\$528	\$476	\$486

CÓDIGO	TIPO DE PUNTA	PUNTA MEDIDA	LONGITUD TOTAL (A)	LONGITUD EXPUESTA (B)	MAYOREO	MINUENDO	JUEGOS DE DESTORNILLADORES								
							8600E	8600F	8600D	8600B	8600A	83W			
8602	Plana	3/16"	8"	4"	1	\$52	\$60								
8604	Plana	1/4"	8-7/16"	4"	1	\$61	\$71								
8616	Plana	1/4"	10-7/16"	6"	1	\$68	\$79								
8606	Plana	5/16"	10-13/16"	6"	1	\$86	\$100								
8643	Plana	5/16"	14-13/16"	10"	1	\$109	\$126								
8608	Plana	3/8"	12-13/16"	8"	1	\$119	\$138								
8652	Plana	1/4"	4"	1-1/2"	1	\$51	\$59								
8804	Plana	1/4"	8-7/16"	4"	1	\$70	\$81								
8816	Plana	1/4"	10-7/16"	6"	1	\$84	\$97								
8806	Plana	5/16"	10-13/16"	6"	1	\$96	\$111								
8843	Plana	5/16"	14-13/16"	10"	1	\$100	\$116								
8808	Plana	3/8"	12-13/16"	8"	1	\$139	\$161								
8810	Plana	3/8"	14-13/16"	10"	1	\$149	\$173								
8812	Plana	3/8"	16-7/8"	12"	1	\$160	\$186								
8624	Cabinet	1/8"	7-5/16"	4"	1	\$40	\$46								
8626	Cabinet	1/8"	9-1/8"	6"	1	\$45	\$52								
8631	Cabinet	3/16"	6-15/16"	3"	1	\$48	\$56								
8632	Cabinet	3/16"	8"	4"	1	\$52	\$60								
8634	Cabinet	3/16"	9-15/16"	6"	1	\$55	\$64								
8635	Cabinet	3/16"	11-15/16"	8"	1	\$63	\$73								
8636	Cabinet	1/4"	14-7/16"	10"	1	\$87	\$101								
8680	Phillips®	PH 0	5-13/16"	2-1/2"	1	\$46	\$53								
8682	Phillips®	PH 1	6-15/16"	3"	1	\$51	\$59								
8683	Phillips®	PH 1	11-15/16"	8"	1	\$62	\$72								
8684	Phillips®	PH 2	8-7/16"	4"	1	\$64	\$74								
8687	Phillips®	PH 2	10-7/16"	6"	1	\$69	\$80								
8685	Phillips®	PH 2	12-7/16"	8"	1	\$89	\$103								
8686	Phillips®	PH 3	10-13/16"	6"	1	\$91	\$106								
8688	Phillips®	PH 4	12-13/16"	8"	1	\$129	\$150								
8671	Phillips®	PH 2	3-7/8"	1-3/8"	1	\$52	\$60								
8310W	Torx®	T10	8"	4"	1	\$72	\$84								
8315W	Torx®	T15	8"	4"	1	\$72	\$84								
8320W	Torx®	T20	8"	4"	1	\$72	\$84								
8325W	Torx®	T25	8"	4"	1	\$73	\$85								
8327W	Torx®	T27	8"	4"	1	\$75	\$87								
8330W	Torx®	T30	8"	4"	1	\$75	\$87								

## DESTORNILLADORES DE CAJA MANGO BIMATERIAL



**PULGADAS**

**MÉTRICO**

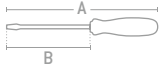

CÓDIGO	PIEZAS	EMPAQUE
	1	1
	MAYOREO \$495	MAYOREO \$799
	MENUDEO \$574	MENUDEO \$927

### JUEGOS DE DESTORNILLADORES

CÓDIGO	8200	8200M
PIEZAS	6	9
EMPAQUE		
	1	1
	MAYOREO \$495	MAYOREO \$799
	MENUDEO \$574	MENUDEO \$927

• Exceden ASME B107.110, DIN 3125.

CÓDIGO	TIPO DE PUNTA	PUNTA MEDIDA	LONGITUD TOTAL (A)	LONGITUD EXPUESTA (B)	EMPAQUE	MAYOREO	
						MAYOREO	MENUDEO
8206	De caja en pulgadas	3/16"	7"	3"	1	\$76	\$88
8208	De caja en pulgadas	1/4"	7"	3"	1	\$78	\$90
8210	De caja en pulgadas	5/16"	7"	3"	1	\$84	\$97
8212	De caja en pulgadas	3/8"	7"	3"	1	\$89	\$103
8214	De caja en pulgadas	7/16"	7-3/8"	3"	1	\$96	\$111
8216	De caja en pulgadas	1/2"	7-3/8"	3"	1	\$100	\$116
8205M	De caja métricos	5 mm	7"	3"	1	\$78	\$90
8206M	De caja métricos	6 mm	7"	3"	1	\$81	\$94
8207M	De caja métricos	7 mm	7"	3"	1	\$84	\$97
8208M	De caja métricos	8 mm	7"	3"	1	\$86	\$100
8209M	De caja métricos	9 mm	7"	3"	1	\$89	\$103
8210M	De caja métricos	10 mm	7-3/8"	3"	1	\$93	\$108
8211M	De caja métricos	11 mm	7-3/8"	3"	1	\$100	\$116
8212M	De caja métricos	12 mm	7-3/8"	3"	1	\$109	\$126
8213M	De caja métricos	13 mm	7-3/8"	3"	1	\$119	\$138

## DESTORNILLADORES MANGO CUSHION GRIP



**CUSHION GRIP**



Punta plana barra redonda



Punta plana barra cuadrada



Punta cabinet barra redonda

• En barra cuadrada permite usar llave para aplicar más torque.

- Forro acojinado sobre el mango ámbar para mayor confort, provee un mejor agarre permitiendo aplicar mayores torques.
- Punta negra evita desprendimiento de cromo.

### JUEGOS DE DESTORNILLADORES

CÓDIGO	9400D	9400A
PIEZAS	8	7
EMPAQUE		
	1	1
	MAYOREO \$725	MAYOREO \$535
	MENUDEO \$841	MENUDEO \$621

• Exceden ASME B107.600, ISO 2380-1 e ISO 8764-1.

CÓDIGO	BARRA	TIPO DE PUNTA	PUNTA MEDIDA	LONGITUD TOTAL (A)	LONGITUD EXPUESTA (B)	EMPAQUE	MAYOREO	
							MAYOREO	MENUDEO
9402	Redonda	Plana	3/16"	7-3/4"	4"	1	\$68	\$79
9404	Redonda	Plana	1/4"	8-1/4"	4"	1	\$80	\$93
9416	Redonda	Plana	1/4"	10-1/4"	6"	1	\$89	\$103
9406	Redonda	Plana	5/16"	11"	6"	1	\$110	\$128
9408	Redonda	Plana	3/8"	13-3/8"	8"	1	\$155	\$180
9410	Redonda	Plana	3/8"	15-3/8"	10"	1	\$169	\$196
9412	Redonda	Plana	3/8"	17-3/8"	12"	1	\$175	\$203
9421	Cuadrada	Plana	1/4"	8-1/4"	4"	1	\$91	\$106
9422	Cuadrada	Plana	5/16"	11"	6"	1	\$125	\$145
9423	Cuadrada	Plana	3/8"	13-3/8"	8"	1	\$180	\$209
9424	Cuadrada	Plana	3/8"	17-3/8"	12"	1	\$210	\$244
9425	Redonda	Cabinet	1/8"	7-3/4"	4"	1	\$54	\$63
9431	Redonda	Cabinet	3/16"	6-3/4"	3"	1	\$65	\$75
9432	Redonda	Cabinet	3/16"	7-3/4"	4"	1	\$70	\$81
9434	Redonda	Cabinet	3/16"	9-3/4"	6"	1	\$74	\$86
9435	Redonda	Cabinet	3/16"	11-3/4"	8"	1	\$85	\$99
9436	Redonda	Cabinet	3/16"	13-3/4"	10"	1	\$93	\$108
9452	Redonda	Cabinet	1/4"	3-3/8"	1-1/2"	1	\$69	\$80
9482	Redonda	Phillips®	PH 1	6-3/4"	3"	1	\$69	\$80
9483	Redonda	Phillips®	PH 1	11-3/4"	8"	1	\$84	\$97
9484	Redonda	Phillips®	PH 2	8-1/2"	4-1/4"	1	\$86	\$100
9485	Redonda	Phillips®	PH 2	10-1/4"	6"	1	\$93	\$108
9481	Redonda	Phillips®	PH 2	12-1/4"	8"	1	\$120	\$139
9489	Redonda	Phillips®	PH 2	14-1/4"	10"	1	\$120	\$139
9488	Redonda	Phillips®	PH 2	16-1/4"	12"	1	\$125	\$145
9486	Redonda	Phillips®	PH 3	11"	6"	1	\$125	\$145
9487	Redonda	Phillips®	PH 4	13-3/8"	8"	1	\$175	\$203
9471	Redonda	Phillips®	PH 2	3-1/4"	1-3/8"	1	\$70	\$81



Punta Phillips® barra redonda



Tipo trompo punta plana barra redonda



Tipo trompo punta Phillips® barra redonda

**DESTORNILLADORES MANGO ÁMBAR**

**DESTORNILLADORES MANGO ÁMBAR**



Punta plana barra redonda

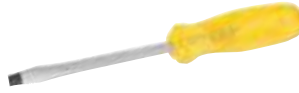

Punta plana barra cuadrada

- En barra cuadrada permite usar llave para aplicar más torque.



Punta Phillips® barra redonda



9671  
Tipo trompo punta Phillips® barra redonda



9652  
Tipo trompo punta plana barra redonda



Punta cabinet barra redonda

- Mango plástico transparente de alta resistencia.
- Barra de acero microaleado que ofrece la máxima duración y resistencia.
- Punta negra evita desprendimiento de cromo.
- Exceden ASME B107.600, ISO 2380-1, ISO 8764-1.

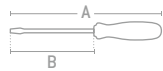

**JUEGOS DE DESTORNILLADORES**

CÓDIGO	9600E	JBUD02	9600D	9800A	9600G	JBUD01	9600B	9600C	9600A
PIEZAS	19	10	8	6	6	5	6	4	6
EMPAQUE									
MAYOREO	\$1,175	\$469	\$419	\$495	\$315	\$220	\$395	\$180	\$355
MENUDEO	\$1,363	\$544	\$486	\$574	\$365	\$255	\$458	\$209	\$412

CÓDIGO	BARRA	TIPO DE PUNTA	PUNTA MEDIDA	LONGITUD TOTAL (A)	LONGITUD EXPUESTA (B)	MAYOREO	MENUDEO	JUEGOS DE DESTORNILLADORES												
								9600E	JBUD02	9600D	9800A	9600G	JBUD01	9600B	9600C	9600A				
9602	Redonda	Plana	3/16"	7-3/8"	4"	6	\$45	\$52												
9604	Redonda	Plana	1/4"	8"	4"	6	\$53	\$61												
9616	Redonda	Plana	1/4"	10"	6"	6	\$59	\$68												
9606	Redonda	Plana	5/16"	10-3/8"	6"	6	\$75	\$87												
9643	Redonda	Plana	5/16"	14-3/8"	10"	6	\$95	\$110												
9608	Redonda	Plana	3/8"	13"	8"	6	\$105	\$122												
9652	Redonda	Plana	1/4"	3-17/32"	1-1/2"	6	\$44	\$51												
9803	Cuadrada	Plana	1/4"	7"	3"	6	\$56	\$65												
9804	Cuadrada	Plana	1/4"	8"	4"	6	\$61	\$71												
9816	Cuadrada	Plana	1/4"	10"	6"	6	\$73	\$85												
9842	Cuadrada	Plana	1/4"	13"	9"	6	\$84	\$97												
9805	Cuadrada	Plana	5/16"	9-3/8"	5"	6	\$74	\$86												
9806	Cuadrada	Plana	5/16"	10-3/8"	6"	6	\$84	\$97												
9843	Cuadrada	Plana	5/16"	14-3/8"	10"	6	\$87	\$101												
9808	Cuadrada	Plana	3/8"	13"	8"	6	\$120	\$139												
9810	Cuadrada	Plana	3/8"	15"	10"	6	\$130	\$151												
9812	Cuadrada	Plana	3/8"	17"	12"	6	\$140	\$162												
9622	Redonda	Cabinet	1/8"	5-1/4"	2-1/2"	6	\$34	\$39												
9623	Redonda	Cabinet	1/8"	5-3/4"	3"	6	\$34	\$39												
9624	Redonda	Cabinet	1/8"	6-3/4"	4"	6	\$35	\$41												
9625	Redonda	Cabinet	1/8"	7-3/4"	5"	6	\$38	\$44												
9626	Redonda	Cabinet	1/8"	8-3/4"	6"	6	\$39	\$45												
9627	Redonda	Cabinet	1/8"	10-3/4"	8"	6	\$40	\$46												
9631	Redonda	Cabinet	3/16"	6-3/8"	3"	6	\$42	\$49												
9632	Redonda	Cabinet	3/16"	7-3/8"	4"	6	\$45	\$52												
9633	Redonda	Cabinet	3/16"	8-3/8"	5"	6	\$47	\$55												
9634	Redonda	Cabinet	3/16"	9-3/8"	6"	6	\$48	\$56												
9635	Redonda	Cabinet	3/16"	11-3/8"	8"	6	\$55	\$64												
9636	Redonda	Cabinet	1/4"	14"	10"	6	\$76	\$88												
9642	Redonda	Cabinet	1/4"	16"	12"	6	\$82	\$95												
9680	Redonda	Phillips®	PH 0	5-1/4"	2-1/2"	6	\$40	\$46												
9689	Redonda	Phillips®	PH 0	10-3/4"	8"	6	\$43	\$50												
9682	Redonda	Phillips®	PH 1	6-3/8"	3"	6	\$44	\$51												
9683	Redonda	Phillips®	PH 1	11-3/8"	8"	6	\$54	\$63												
9684	Redonda	Phillips®	PH 2	8-1/4"	4"	6	\$56	\$65												
9687	Redonda	Phillips®	PH 2	9-15/16"	6"	6	\$60	\$70												
9685	Redonda	Phillips®	PH 2	12"	8"	6	\$77	\$89												
9686	Redonda	Phillips®	PH 3	10-3/8"	6"	6	\$79	\$92												
9688	Redonda	Phillips®	PH 4	13"	8"	6	\$110	\$128												
9671	Redonda	Phillips®	PH 2	3-13/32"	1-3/8"	6	\$45	\$52												

HERRAMIENTAS PARA ATORNILLAR

## DESTORNILLADORES PUNTA TORX® Y DE CAJA TORX® HEMBRA MANGO ÁMBAR



Punta Torx® barra redonda

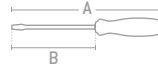

### JUEGOS DE DESTORNILLADORES TORX®

CÓDIGO	93W
PIEZAS	6
EMPAQUE	
	1
MAYOREO	\$360
MENUDEO	\$418

CÓDIGO	TIPO DE PUNTA	PUNTA MEDIDA	LONGITUD TOTAL (A)	LONGITUD EXPUESTA (B)	EMPAQUE	MAYOREO		
						MAYOREO	MENUDEO	
9310W	Torx	T10	8"	4"	6	\$63	\$73	•
9315W	Torx	T15	8"	4"	6	\$63	\$73	•
9320W	Torx	T20	8"	4"	6	\$63	\$73	•
9325W	Torx	T25	8"	4"	6	\$63	\$73	•
9327W	Torx	T27	8"	4"	6	\$65	\$75	•
9330W	Torx	T30	8"	4"	6	\$65	\$75	•

## DESTORNILLADORES DE CAJA MANGO ÁMBAR



PULGADAS



De caja, colores en pulgadas

MÉTRICO



De caja métricos

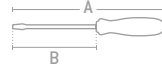

### JUEGOS DE DESTORNILLADORES DE CAJA

CÓDIGO	9201B	9200B	9231M	9230M
PIEZAS	10	6	11	7
EMPAQUE				
	1	1	1	1
MAYOREO	\$759	\$430	\$825	\$505
MAYOREO	\$880	\$499	\$957	\$586

- Mangos de destornilladores en pulgadas de diferente color para cada medida para fácil y rápida identificación.
- Exceden ASME B107.110, DIN 3125.

CÓDIGO	COLOR	TIPO DE PUNTA	PUNTA MEDIDA	LONGITUD TOTAL	LONGITUD EXPUESTA	EMPAQUE	MAYOREO	
							MAYOREO	MENUDEO
9206	Negro	De caja en pulgadas	3/16"	7"	3"	6	\$66	\$77
9207	Café	De caja en pulgadas	7/32"	7"	3"	6	\$67	\$78
9208	Rojo	De caja en pulgadas	1/4"	7"	3"	6	\$68	\$79
9209	Naranja	De caja en pulgadas	9/32"	7"	3"	6	\$71	\$82
9210	Ámbar	De caja en pulgadas	5/16"	7"	3"	6	\$73	\$85
9211	Verde	De caja en pulgadas	11/32"	7"	3"	6	\$76	\$88
9212	Azul	De caja en pulgadas	3/8"	7"	3"	6	\$77	\$89
9214	Café	De caja en pulgadas	7/16"	7-3/8"	3"	6	\$84	\$97
9216	Rojo	De caja en pulgadas	1/2"	7-3/8"	3"	6	\$87	\$101
9218	Ámbar	De caja en pulgadas	9/16"	7-3/8"	3"	6	\$130	\$151
9204M	Ámbar	De caja métricos	4 mm	7"	3"	6	\$68	\$79
9205M	Ámbar	De caja métricos	5 mm	7"	3"	6	\$68	\$79
9255M	Ámbar	De caja métricos	5.5 mm	7"	3"	6	\$68	\$79
9206M	Ámbar	De caja métricos	6 mm	7"	3"	6	\$70	\$81
9207M	Ámbar	De caja métricos	7 mm	7"	3"	6	\$73	\$85
9208M	Ámbar	De caja métricos	8 mm	7"	3"	6	\$75	\$87
9209M	Ámbar	De caja métricos	9 mm	7"	3"	6	\$77	\$89
9210M	Ámbar	De caja métricos	10 mm	7-3/8"	3"	6	\$81	\$94
9211M	Ámbar	De caja métricos	11 mm	7-3/8"	3"	6	\$87	\$101
9212M	Ámbar	De caja métricos	12 mm	7-3/8"	3"	6	\$95	\$110
9213M	Ámbar	De caja métricos	13 mm	7-3/8"	3"	6	\$105	\$122

**DESTORNILLADORES MANGO ROJO**

**DESTORNILLADORES MANGO ROJO**



- En barra cuadrada permite usar llave para aplicar más torque.



- Mango fabricado en plástico PP resistente al impacto y la torsión.
- Diseño trilobular que permite mayor transmisión de torque.
- Punta negra evita desprendimientos de cromo.
- Exceden ASME B107.600, ISO 2380-1, ISO 8764-1.

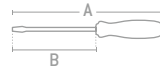

**JUEGOS DE DESTORNILLADORES**

CÓDIGO	9600ER	JBU03	9600DR	9800AR	9600BR	9600AR
PIEZAS	15	10	8	6	6	6
EMPAQUE						
	1	1	1	1	1	1
MAYOREO	\$805	\$395	\$399	\$425	\$335	\$300
MENUDEO	\$934	\$458	\$463	\$493	\$389	\$348

CÓDIGO	BARRA	TIPO DE PUNTA	PUNTA MEDIDA	LONGITUD TOTAL (A)	LONGITUD EXPUESTA (B)	PIEZAS	EMPAQUE	
							MAYOREO	MENUDEO
9602R	Redonda	Plana	3/16"	7-9/16"	4"	1	\$38	\$44
9604R	Redonda	Plana	1/4"	7-15/16"	4"	1	\$45	\$52
9616R	Redonda	Plana	1/4"	9-15/16"	6"	1	\$50	\$58
9606R	Redonda	Plana	5/16"	10-5/16"	6"	1	\$63	\$73
9643R	Redonda	Plana	5/16"	14-5/16"	10"	1	\$81	\$94
9608R	Redonda	Plana	3/8"	12-5/16"	8"	1	\$88	\$102
9652R	Redonda	Plana	1/4"	3-17/32"	1-1/2"	1	\$37	\$43
9804R	Cuadrada	Plana	1/4"	7-15/16"	4"	1	\$52	\$60
9816R	Cuadrada	Plana	1/4"	9-15/16"	6"	1	\$62	\$72
9806R	Cuadrada	Plana	5/16"	10-5/16"	6"	1	\$71	\$82
9808R	Cuadrada	Plana	3/8"	12-5/16"	8"	1	\$105	\$122
9812R	Cuadrada	Plana	3/8"	16-5/16"	12"	1	\$119	\$138
9622R	Redonda	Cabinet	1/8"	5-5/8"	2-1/2"	1	\$29	\$34
9624R	Redonda	Cabinet	1/8"	7-1/8"	4"	1	\$29	\$34
9632R	Redonda	Cabinet	3/16"	7-3/8"	4"	1	\$38	\$44
9634R	Redonda	Cabinet	3/16"	9-9/16"	6"	1	\$40	\$46
9635R	Redonda	Cabinet	3/16"	11-3/8"	8"	1	\$46	\$53
9680R	Redonda	Phillips®	PH 0	5-5/8"	2-1/2"	1	\$34	\$39
9682R	Redonda	Phillips®	PH 1	6-9/16"	3"	1	\$37	\$43
9683R	Redonda	Phillips®	PH 1	11-9/16"	8"	1	\$46	\$53
9684R	Redonda	Phillips®	PH 2	8-3/16"	4"	1	\$47	\$55
9685R	Redonda	Phillips®	PH 2	11-15/16"	8"	1	\$66	\$77
9686R	Redonda	Phillips®	PH 3	10-5/16"	6"	1	\$67	\$78
9688R	Redonda	Phillips®	PH 4	13"	8"	1	\$95	\$110
9671R	Redonda	Phillips®	PH 2	3-13/32"	1-3/8"	1	\$38	\$44

**RACK PARA DESTORNILLADORES CON CARGA**

**RACK**

**96**  
PIEZAS



Contenido pág. 440

CÓDIGO	DESCRIPCIÓN	PIEZAS	MAYOREO	MENUDEO
RABIM96	Con destornilladores bimaterial	1	\$7,485	\$8,683

**RACK**

**96**  
PIEZAS



Contenido pág. 440

CÓDIGO	DESCRIPCIÓN	PIEZAS	MAYOREO	MENUDEO
RACUSH96	Con destornilladores cushion grip	1	\$9,785	\$11,351

**RACK**

**96**  
PIEZAS



Contenido pág. 440

CÓDIGO	DESCRIPCIÓN	PIEZAS	MAYOREO	MENUDEO
RAAMBA96	Con destornilladores ámbar	1	\$6,565	\$7,615

**RACK**

**96**  
PIEZAS



Contenido pág. 440

CÓDIGO	DESCRIPCIÓN	PIEZAS	MAYOREO	MENUDEO
RAR0J96	Con destornilladores rojos	1	\$5,640	\$6,542

HERRAMIENTAS PARA ATORNILLAR

## DESTORNILLADORES EN "Z"

### DESTORNILLADORES EN "Z"

USO PESADO



- Su diseño permite aplicar mayor fuerza al tornillo por su brazo de palanca.
- Fabricado con acero microaleado de alta calidad y terminado fosfatado que ofrece mayor resistencia a la corrosión.

CÓDIGO	TIPO DE PUNTA	PUNTA MEDIDA	LONGITUD TOTAL (A)	TAMAÑO TORNILLO	MAYOREO	MENUDEO
35 1/4	Cabinet	1/4"	3"	10, 12	\$82	\$95
36 1/4	Cabinet	1/4"	4-1/4"	10, 12	\$95	\$110
36 5/16	Cabinet	5/16"	5"	12, 14, 16	\$100	\$116
36 3/8	Cabinet	3/8"	6"	16, 18, 20	\$120	\$139
34 1/4	Phillips®	PH 1-2	4-3/4"	1-2	\$68	\$79
34 3/8	Phillips®	PH 3-4	6"	3-4	\$110	\$128

## MAGNETIZADOR/DESMAGNETIZADOR PARA PUNTAS DE DESTORNILLADOR

### MAGNETIZADOR/DESMAGNETIZADOR

USO INDUSTRIAL



- Para imantar la punta del destornillador introduzca la cavidad del polo positivo, así obtendrá una función que le permitirá la colocación de tornillos en lugares estrechos, sacarlos si es que se le han caído, y si lo que requiere es trabajar con partes electrónicas que requieren herramientas desmagnetizadas introduzca la punta en la cavidad del polo negativo.



CÓDIGO	DIMENSIONES	MAYOREO	MENUDEO
9888	2-3/6" x 1-15/16" x 1-1/8"	\$61	\$71

## MATRACAS PARA PUNTAS

### MATRACAS PARA PUNTAS HEXAGONALES

USO PESADO

1/4"



4749T

- Permite generar mayor torque que utilizando un destornillador de puntas convencional.
- Sistema quick release.

1/4"



4749PT

- Para trabajos en espacios reducidos.
- Fabricadas en cromo-vanadio.

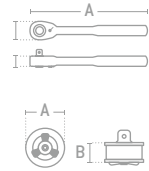

CÓDIGO	4749T	4749PT
TAMAÑO DE PUNTA	1/4"	1/4"
LONGITUD TOTAL (A)	4"	-
ANCHO CABEZA (B)	13/16"	-
ESPESOR CABEZA (C)	3/8"	-
DIÁMETRO TOTAL (A)	-	1-1/2"
ESPESOR CABEZA (B)	-	2/16"
QUICK RELEASE	✓	-
DIENTES	60	72
ÁNGULO DE RECUPERACIÓN	6°	5°
CABEZA	Pera	Redonda
MAYOREO	\$335	\$235
MENUDEO	\$389	\$273

## DESTORNILLADOR DE GOLPE CON PUNTAS

### JUEGO DE DESTORNILLADOR DE GOLPE CON PUNTAS INTERCAMBIABLES

USO PESADO

8 PIEZAS

PUNTA	CANTIDAD	DESCRIPCIÓN
+	1	Punta larga 6 x 3"
+	1	Punta larga 8 x 3"
+	2	Puntas cortas PH2, PH3 X 1-1/2"
+	2	Puntas cortas SL6, SL8 X 1-1/2"
+	1	Dado de 5/16" cuadro 1/2"
+	1	Destornillador de impacto

- Ideal para aflojar tornillos difíciles de girar, sobre todo aquellos con mucho óxido a su alrededor o con algún pegamento o epóxico.
- Puntas hexagonales de 5/16".
- Cuerpo sólido de acero con tratamiento térmico para evitar deformaciones.



CÓDIGO	PIEZAS	MAYOREO	MENUDEO
70999A	8	\$745	\$864

## DESTORNILLADORES MANGO BIMATERIAL CON PUNTAS INTERCAMBIABLES DE 1/4" DE MATRACA REVERSIBLE

### DESTORNILLADOR MANGO BIMATERIAL TIPO REVÓLVER CON PUNTAS INTERCAMBIABLES

USO PESADO

1/4"

VÁSTAGO MAGNÉTICO

MANGO BIMATERIAL



15 EN UNO



- Sistema de matraca reversible de 3 posiciones.



- Sistema de almacenamiento de puntas en el mango que permite identificar fácilmente el tipo de punta.



- Sistema de almacenamiento de puntas tipo revólver.
- El hueco de la barra sirve como destornillador de caja hexagonal de 1/4".
- Puntas dobles fabricadas en acero S2.

TIPO	PUNTAS	LONGITUD DE PUNTA	PIEZAS
+	Plana	4, 6	2
+	Phillips®	PH 0, PH 1, PH 2, PH 3	4
+	Hexagonal	1/8, 5/32	2
+	Torx®	T10, T15, T20, T25, T27, T30	6
+	Caja	Hueco en barra	1

RATCHETING

CÓDIGO	DESCRIPCIÓN	MAYOREO	MENUDEO
9315MM	15 en 1 con matraca	\$1,075	\$1,247

### DESTORNILLADOR MANGO BIMATERIAL CON PUNTAS INTERCAMBIABLES

USO INDUSTRIAL

8 EN UNO

VÁSTAGO MAGNÉTICO

MANGO BIMATERIAL



- Sistema de almacenamiento de puntas en el mango.
- Porta puntas magnéticas.
- Puntas intercambiables de acero S2.

TIPO	PUNTAS	LONGITUD DE PUNTA	PIEZAS
+	Plana	1/4", 3/16"	2
+	Phillips®	PH 0, PH 1, PH 2	3
+	Torx®	T15, T20	2
+	Caja	Hueco en barra	1

RATCHETING

CÓDIGO	DESCRIPCIÓN	MAYOREO	MENUDEO
9308M	8 en 1 con matraca	\$210	\$244



## DESTORNILLADORES MANGO CUSHION GRIP CON PUNTAS INTERCAMBIABLES

### DESTORNILLADOR MANGO CUSHION GRIP CON PUNTAS DE 1/4"



USO PESADO

**10 EN UNO**



- Forro acojinado sobre el mango ámbar para mayor confort, provee un mejor agarre permitiendo aplicar mayores torques.

TIPO	PUNTAS	LONGITUD DE PUNTA	PIEZAS	
+	Plana	1/4", 5/16"	1-1/4"	2
+	Phillips®	PH 2, PH 3	1-1/4"	2
+	Cuadrada	1/8", 3/32"	1-1/4"	2
+	Torx®	T10, T15	1-1/4"	2
○	Caja	3/16", 1/4"	1-1/4"	2

CÓDIGO	LONGITUD TOTAL	BOCA	MAYOREO	MENUDEO
9310CMS	7-1/4"	1	\$375	\$435

### DESTORNILLADOR MANGO CUSHION GRIP CON PUNTAS DE 1/4" Y 5/16"



USO PESADO

**6 EN UNO**



- Forro acojinado sobre el mango ámbar para mayor confort, provee un mejor agarre permitiendo aplicar mayores torques.

TIPO	PUNTAS	LONGITUD DE PUNTA	PIEZAS	
+	Plana	3/16", 5/16"	2-3/4"	2
+	Phillips®	PH 1, PH 2	2-3/4"	2
○	Caja	1/4", 5/16"	2-3/4"	2

CÓDIGO	LONGITUD TOTAL	BOCA	MAYOREO	MENUDEO
9302CMS	7-1/4"	1	\$260	\$302

### DESTORNILLADOR MANGO CUSHION GRIP CON PUNTAS DE 5/16"



USO PESADO

**5 EN UNO**



- Forro acojinado sobre el mango ámbar para mayor confort, provee un mejor agarre permitiendo aplicar mayores torques.

TIPO	PUNTAS	LONGITUD DE PUNTA	PIEZAS	
+	Plana	3/16", 5/16"	2-3/4"	2
+	Phillips®	PH 1, PH 2	2-3/4"	2
○	Caja	5/16"	2-3/4"	1

CÓDIGO	LONGITUD TOTAL	BOCA	MAYOREO	MENUDEO
9301CMS	7-1/4"	1	\$249	\$289

## DESTORNILLADORES MANGO ÁMBAR PARA PUNTAS INTERCAMBIABLES

### JUEGO DE DESTORNILLADOR MANGO ÁMBAR CON PUNTAS INTERCAMBIABLES



USO PESADO

**10 EN UNO**



- Mango plástico transparente de alta resistencia.

TIPO	PUNTAS	PIEZAS	
+	Plana	(6F-8R), (8F-10R), (10F-12R)	4
+	Phillips®	PH 1, PH 2, PH 3	3
+	Torx®	T15, T20, T25	3
○	Caja	5/16"	1

CÓDIGO	BOCA	LONGITUD EXPUESTA	LONGITUD TOTAL	BOCA	MAYOREO	MENUDEO
9308	1/4"	3-1/2"	7-7/8"	1	\$175	\$203

### DESTORNILLADOR MANGO ÁMBAR PARA PUNTA INTERCAMBIABLES



USO PESADO



- Mango plástico transparente de alta resistencia.

**GRANEL**

CÓDIGO	BOCA	LONGITUD EXPUESTA	LONGITUD TOTAL	BOCA	MAYOREO	MENUDEO
9300MS	1/4"	3-1/2"	7-7/8"	6	\$115	\$133

## DESTORNILLADORES DE PRECISIÓN CON PUNTAS INTERCAMBIABLES

### JUEGO DE DESTORNILLADOR DE PRECISIÓN CON PUNTAS INTERCAMBIABLES



USO INDUSTRIAL

**48 PIEZAS**



**NUEVO**

TIPO	PUNTAS	LONGITUD	PIEZAS
+	Phillips® PH000, PH00, PH0, PH1	28 mm	4
+	Plana SL1.0, SL1.5, SL2.0, SL2.5, SL3.0, SL3.5, SL4.0	28 mm	7
+	Phillips® Pinhead 2.5	28 mm	1
+	Hexagonal H0.7, H0.9, H1.3, H1.5, H2.0, H2.5, H3.0, H3.5, H4.0	28 mm	9
+	Torx® T2, T3, T4, T7	28 mm	4
+	Tamper Torx® T5H, T6H, T8H, T9H, T10H, T15H, T20H	28 mm	7
+	Cuadrada #0 (2.0 mm), #1 (2.5 mm), #2 (3.0 mm)	28 mm	3
+	Spanner 2.6, 3.0	28 mm	2
+	Triwing 0.6, 1.0, 2.0, 2.5	28 mm	4
+	Triangular 2.0, 2.3, 3.0	28 mm	3
+	Pentalobular P2, P5, P6	28 mm	3
○	SIM 0.8	28 mm	1
○	Accesorios Destornillador de aluminio		1

CÓDIGO	PIEZAS	LONGITUD DE PUNTAS	DIÁMETRO DE PUNTAS	BOCA	MAYOREO	MENUDEO
JDFPU48	48	28 mm	5/32"	1	\$529	\$614



NUEVO

JUEGO DE DESTORNILLADOR DE PRECISIÓN CON PUNTAS INTERCAMBIABLES

USO INDUSTRIAL

26  
PIEZAS

PUNTAS DE ACERO S2 ESTUCHE DE ALUMINIO CROMO-VANADIO



TIPO	PUNTAS	LONGITUD	PIEZAS
+	Phillips® PH000, PH00, PH0	39 mm	3
-	Plana SL1.5, SL1.7, SL2.5, SL3.0	39 mm	4
⊕	Phillips® Pinhead 1.5	39 mm	1
●	Hexagonal H1.5, H2.5	39 mm	2
★	Torx® T1, T2, T3, T4, T5	39 mm	5
⊕	Tamper Torx® T6H, T8H, T10H, T15H	39 mm	4
⊕	Spanner 2.6	39 mm	1
⊕	Triwing 0.6	39 mm	1
▲	Triangular 3	39 mm	1
★	Pentalobular P2, P5	39 mm	2
	Accesorios Destornillador magnético		1
	Pinza de precisión		1



CÓDIGO	PIEZAS	LONGITUD DE PUNTAS	DIÁMETRO DE PUNTAS	MAYOREO	MENUDEO
JDPU26	26	28 mm	5/32"	\$529	\$614

HERRAMIENTAS PARA ATORNILLAR

JUEGO PARA REPARACIÓN DE CELULARES Y EQUIPO ELECTRÓNICO

JUEGO PARA REPARACIÓN DE CELULARES Y EQUIPO ELECTRÓNICO

USO INDUSTRIAL

117  
PIEZAS

CROMO-VANADIO

NUEVO



TIPO	PUNTAS	LONGITUD	PIEZAS
+	Phillips® PH0000 x 2, PH000 x 2, PH00 x 2, PH0 x 2, PH1 x 2, PH2 x 2	28 mm	12
-	Plana SL1 x 2, SL1.3 x 2, SL1.5 x 2, SL2 x 2, SL2.5 x 2, SL3, SL3.5, SL4	28 mm	13
⊕	Phillips® Pinhead PH 2.5	28 mm	1
●	Hexagonal 0.7, 0.9, 1.0, 1.3, 1.5, 2.0, 2.5, 3.0, 3.5, 4.0, 4.5, 5.0, 6.0	28 mm	13
★	Torx® T1, T2, T3, T4, T5, T6, T7, T8, T9, T10, T15, T20	28 mm	12
⊕	Tamper Torx® T6H, T7H, T8H, T9H, T10H, T15H, T20H, T25H	28 mm	8
○	Punta de caja M 2.5, M 3.0, M 3.5, M 4.0, M 4.5, M 5.0, M 5.5	28 mm	7
■	Cuadrada #0 (2.0mm), #1 (2.5mm), #2 (3.0mm)	28 mm	3
⊕	Spanner 2.3, 2.6, 8.0	28 mm	3
⊕	Triwing 0.6 x 2, 1.5 x 2, 2.0, 2.3, 3.0	28 mm	7
▲	Triangular 2.0, 2.3, 2.7, 3.0	28 mm	4
★	Pentalobular 0.8 x 2, 1.2 x 2, 1.5, 2.0	28 mm	6
⊕	Pozidriv PZ000, PZ00, PZ0, PZ1, PZ2	28 mm	5
○	SIM 0.8	28 mm	1
⊕	Gamebit G3.8, G4.5	28 mm	2
	Destornillador		1
	Extensión metálica		1
	Extensión de plástico		1
	Pinzas curvas		1
	Palancas de plástico		3
	Accesorios Adaptador 1/4"		1
	Magnetizador		1
	Mini copa de succión		1
	Aguja para remover SIM		1
	Triángulo delgado		4
	Triángulo grueso		4



CÓDIGO	PIEZAS	LONGITUD DE PUNTAS	DIÁMETRO DE PUNTAS	MAYOREO	MENUDEO
JDPU117	117	28mm	5/32"	\$400	\$464



• Ideal para reparar teléfonos celulares, consolas de juegos, computadoras portátiles y otros aparatos electrónicos populares.

## JUEGOS DE PUNTAS Y ACCESORIOS CON SISTEMA DE AMORTIGUACIÓN DE IMPACTO

### JUEGO 54 PUNTAS Y ACCESORIOS

**NUEVO**

**SISTEMA DE AMORTIGUACIÓN**

USO INDUSTRIAL

**54**  
**PIEZAS**

- Sistema de amortiguación de impacto absorbe los picos de alto torque generados por máquinas eléctricas prolongando la vida útil de la punta.
- Mayor durabilidad y resistencia que las puntas tradicionales.
- Embonado perfecto en tornillos evitando deslizamientos.



TIPO	PUNTAS	LONGITUD	PIEZAS
★ Torx®	T10 x 2, T15 x 2, T20 x 4, T25 x 5, T27 x 2, T30 x 2, T40 T20, T25 x 2	25 mm	18
		50 mm	3
		25 mm	8
■ Cuadrada	S1 x 2, S2 x 4, S3 x 2	50 mm	3
		25 mm	10
⊕ Phillips®	PH1 x 2, PH2 x 6, PH3 x 2	50 mm	3
		25 mm	4
⊖ Plana	SL6 x 2, SL8 x 2	50 mm	1
		25 mm	3
○ Punta caja	1/4", 5/16" y 3/8"		
○ Accesorios	Sujetador de puntas magnético		1

CÓDIGO	PIEZAS	MAYOREO	MENUDEO
JUP54	54	1 \$490	\$568

### JUEGO 42 PUNTAS Y ACCESORIOS

**NUEVO**

**SISTEMA DE AMORTIGUACIÓN**

USO INDUSTRIAL

**42**  
**PIEZAS**

- Sistema de amortiguación de impacto absorbe los picos de alto torque generados por máquinas eléctricas prolongando la vida útil de la punta.
- Mayor durabilidad y resistencia que las puntas tradicionales.
- Embonado perfecto en tornillos evitando deslizamientos.



TIPO	PUNTAS	LONGITUD	PIEZAS
★ Torx®	T10, T15, T20 x 2, T25 x 3, T27, T30, T40	25 mm	10
		50 mm	3
		25 mm	4
■ Cuadrada	S1, S2 x 2, S3	50 mm	2
		25 mm	8
⊕ Phillips®	PH1, PH2 x 5, PH3 x 2	50 mm	4
		25 mm	2
⊖ Plana	SL6, SL8	50 mm	1
		25 mm	3
○ Punta caja	1/4", 5/16" y 3/8"		
○ Adaptador de dado	3/8"		1
○ Brocas	3 mm, 4 mm, 5 mm		3
○ Accesorios	Sujetador de puntas magnético		1

CÓDIGO	PIEZAS	MAYOREO	MENUDEO
JUP42	42	1 \$490	\$568

### JUEGO 34 PUNTAS Y ACCESORIOS

**NUEVO**

**SISTEMA DE AMORTIGUACIÓN**

USO INDUSTRIAL

**34**  
**PIEZAS**

- Sistema de amortiguación de impacto absorbe los picos de alto torque generados por máquinas eléctricas prolongando la vida útil de la punta.
- Mayor durabilidad y resistencia que las puntas tradicionales.
- Embonado perfecto en tornillos evitando deslizamientos.



TIPO	PUNTAS	LONGITUD	PIEZAS
★ Torx®	T15, T20 x 3, T25 x 3, T30	25 mm	8
		50 mm	2
		25 mm	6
■ Cuadrada	S1, S2 x 3, S3 x 2	50 mm	1
		25 mm	9
⊕ Phillips®	PH1, PH2 x 6, PH3 x 2	50 mm	2
		25 mm	1
○ Adaptador de dado	3/8"		1
○ Punta caja	1/4" y 5/16"		2
○ Accesorios	Sujetador de puntas y extensión para puntas magnéticos		2

CÓDIGO	PIEZAS	MAYOREO	MENUDEO
JUP34	34	1 \$320	\$371

### JUEGO 48 PUNTAS Y ACCESORIOS

**NUEVO**

**SISTEMA DE AMORTIGUACIÓN**

USO INDUSTRIAL

**48**  
**PIEZAS**

- Sistema de amortiguación de impacto absorbe los picos de alto torque generados por máquinas eléctricas prolongando la vida útil de la punta.
- Mayor durabilidad y resistencia que las puntas tradicionales.
- Embonado perfecto en tornillos evitando deslizamientos.



TIPO	PUNTAS	LONGITUD	PIEZAS
★ Torx®	T10, T15, T20 x 4, T25 x 4, T27, T30, T40	25 mm	13
		50 mm	2
■ Cuadrada	S1, S2 x 3, S3	25 mm	5
		50 mm	1
⊕ Phillips®	PH1 x 2, PH2 x 6, PH3 x 2	25 mm	10
		50 mm	3
⊖ Plana	SL6 x 2, SL8 x 2	25 mm	4
		50 mm	1
○ Brocas	1/16", 3/32", 7/64", 1/8", 9/64", 5/32", 3/16" y 1/4"		8
○ Accesorios	Sujetador de puntas magnético		1

CÓDIGO	PIEZAS	MAYOREO	MENUDEO
JUP48	48	1 \$490	\$568

### JUEGO 42 PUNTAS Y ACCESORIOS

**NUEVO**

**SISTEMA DE AMORTIGUACIÓN**

USO INDUSTRIAL

**42**  
**PIEZAS**

- Sistema de amortiguación de impacto absorbe los picos de alto torque generados por máquinas eléctricas prolongando la vida útil de la punta.
- Mayor durabilidad y resistencia que las puntas tradicionales.
- Embonado perfecto en tornillos evitando deslizamientos.



TIPO	PUNTAS	LONGITUD	PIEZAS
★ Torx®	T10, T15, T20 x 2, T25 x 4, T27, T30, T40	25 mm	11
		50 mm	3
		25 mm	8
■ Cuadrada	S1 x 2, S2 x 4, S3 x 2	50 mm	2
		25 mm	12
⊕ Phillips®	PH1, PH2 x 8, PH3 x 3	50 mm	3
		25 mm	1
○ Adaptador de dado	3/8"		1
○ Accesorios	Sujetador de puntas magnético		1

CÓDIGO	PIEZAS	MAYOREO	MENUDEO
JUP42A	42	1 \$340	\$394

### JUEGO 18 PUNTAS Y ACCESORIOS

**NUEVO**

**SISTEMA DE AMORTIGUACIÓN**

USO INDUSTRIAL

**18**  
**PIEZAS**

- Sistema de amortiguación de impacto absorbe los picos de alto torque generados por máquinas eléctricas prolongando la vida útil de la punta.
- Mayor durabilidad y resistencia que las puntas tradicionales.
- Embonado perfecto en tornillos evitando deslizamientos.



TIPO	PUNTAS	LONGITUD	PIEZAS
★ Torx®	T20, T25	25 mm	2
		50 mm	1
		25 mm	3
■ Cuadrada	S2 x 2, S3	50 mm	1
		25 mm	3
⊕ Phillips®	PH2 x 2, PH3	50 mm	2
		25 mm	5
○ Brocas	3/32", 1/8", 5/32", 3/16" y 1/4"		
○ Accesorios	Sujetador de puntas magnético		1

CÓDIGO	PIEZAS	MAYOREO	MENUDEO
JUP18	18	1 \$305	\$354

**PUNTAS USO EXTRA PESADO**

**PUNTAS DE CAJA DE PODER CON IMÁN RETRÁCTIL HEXAGONAL 1/4"**



EXTRA PESADO

IMÁN RETRÁCTIL



10214

- Imán retráctil que permite mantener la tuerca o el tornillo seguro dentro de la cavidad de la caja.
- Zanco hexagonal de 1/4".
- Ideales para ensambles repetitivos de alta precisión y rapidez.
- Exceden la norma ISO 1173.

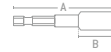

GRANEL

CÓDIGO	TIPO DE PUNTA	MEDIDA BOCA	LONGITUD TOTAL (A)	PROFUNDIDAD DE CAJA (B)	HEXÁGONO VÁSTAGO	CAJA	MAYOREO	MENUDEO
11114	1/4"	14 mm	70 mm	20 mm	1/4"	1	\$639	\$741
10208	1/4"	8 mm	100 mm	25 mm	1/4"	1	\$629	\$730
10210	1/4"	10 mm	100 mm	25 mm	1/4"	1	\$755	\$876
10212	1/4"	12 mm	100 mm	25 mm	1/4"	1	\$765	\$887
10213	1/4"	13 mm	100 mm	25 mm	1/4"	1	\$800	\$928
10214	1/4"	14 mm	100 mm	25 mm	1/4"	1	\$855	\$992
10216	1/4"	16 mm	100 mm	25 mm	1/4"	1	\$855	\$992
10410	1/4"	10 mm	150 mm	26 mm	1/4"	1	\$1,035	\$1,201
10412	1/4"	12 mm	150 mm	26 mm	1/4"	1	\$1,095	\$1,270
10413	1/4"	13 mm	150 mm	26 mm	1/4"	1	\$1,329	\$1,542
10414	1/4"	14 mm	150 mm	26 mm	1/4"	1	\$1,655	\$1,920
11612	1/4"	12 mm	200 mm	26 mm	1/4"	1	\$1,205	\$1,398

**PUNTAS USO PESADO**



USO PESADO

- Tratamiento térmico de alto endurecimiento.
- Elaboradas con acero S2 modificado para trabajos de uso continuo, en líneas de producción y procesos de ensamblado.



- Diseñadas para trabajar por medio de herramientas de poder eléctrica o neumática, soportando altos torques aplicados.

- Exceden la norma ASME B107.600 e ISO 1173.

**JUEGO DE PUNTAS Y ACCESORIOS**



USO PESADO

19 EN UNO



- Adaptadores para dados de 1/4" y 3/8" con perno de seguridad.



- Adaptador rápido con cuadro 1/4" con sistema quick release.



CANTIDAD	CONTENIDO ADAPTADOR	MEDIDAS
1	Para punta	1/4", cuadro 1/4"
1	Rápido para puntas	1/4", cuadro 1/4" H
1	Para dado	1/4" x 1/4" x 1"
1	Para dado	1/4" x 1/4" x 2"
1	Para dado	1/4" H x 3/8" x 2"
1	Para dado	1/4" H x 3/8" x 6"
1	Para dado	1/4" x 3/8" x 2"

CANTIDAD	PUNTA	LONGITUD	TAMAÑO
3	Phillips®	1"	PH1, PH2, PH3
3	Planas	1"	5F-6R, 6F-8R, 8F-10R
3	Phillips®	1-15/16"	PH1, PH2, PH3
3	Torx®	1-15/16"	T15, T20, T25

CAJA PLÁSTICA

**JUEGO DE PUNTAS DE PODER Y ADAPTADOR**



USO PESADO

19 EN UNO



- Adaptador rápido con cuadro 1/4" con sistema quick release.

- Puntas ideales para trabajos de uso continuo, en líneas de producción y procesos de ensamblado.
- Diseñadas para trabajar por medio de herramientas de poder eléctrica o neumática.



CANTIDAD	PUNTA	LONGITUD	TAMAÑO
2	Plana	3"	4F-5R, 5F-6R
2	Plana	6"	4F-5F, 5F-6R
3	Phillips®	2-3/4"	PH1, PH2, PH3
3	Phillips®	6"	PH1, PH2, PH3
4	Torx®	2-3/4"	T15, T20, T25, T27
4	Torx®	6"	T15, T20, T25, T27
1	Adaptador para puntas 1/4" cuadro 1/4"		

CAJA PLÁSTICA

CÓDIGO	PIEZAS	CAJA	MAYOREO	MENUDEO
61919	19	1	\$3,450	\$4,002

CÓDIGO	PIEZAS	CAJA	MAYOREO	MENUDEO
61919X	19	1	\$3,025	\$3,509

**PUNTAS PLANAS DE PODER HEXÁGONO 1/4"**



USO PESADO



14008X



- Exceden la norma ASME B107.600 e ISO 1173.

CÓDIGO	TIPO DE PUNTA	TORNILLO	ESPORES PUNTA	ANCHO PUNTA	LONGITUD TOTAL (A)	HEXÁGONO VÁSTAGO	CAJA	MAYOREO	MENUDEO
14008X	1/4"	5F-6R	0.036"	1/4"	1-15/16"	1/4"	5	\$38	\$44
14012X	1/4"	6F-8R	0.038"	1/4"	1-15/16"	1/4"	5	\$38	\$44
14016X	1/4"	8F-10R	0.042"	9/32"	1-15/16"	1/4"	5	\$38	\$44
14020X	1/4"	10F-12R	0.046"	5/16"	1-15/16"	1/4"	5	\$46	\$53

## PUNTAS PHILLIPS® DE PODER HEXÁGONO 1/4"



USO PESADO



• Exceden la norma ASME B107.600 e ISO 1173.

CÓDIGO	TIPO DE PUNTA	PUNTA	DIÁMETRO PUNTA	LONGITUD TOTAL (A)	HEXÁGONO VÁSTAGO	MAYOREO	MENUDEO
12000X	+	PH 1	3/16"	1-15/16"	1/4"	5	\$34 \$39
12004X	+	PH 2	1/4"	1-15/16"	1/4"	5	\$34 \$39
12008X	+	PH 3	1/4"	1-15/16"	1/4"	5	\$34 \$39
12016X	+	PH 1	3/16"	2-3/4"	1/4"	5	\$42 \$49
12020X	+	PH 2	1/4"	2-3/4"	1/4"	5	\$42 \$49
12031X	+	PH 1	3/16"	3-1/2"	1/4"	5	\$54 \$63
12032X	+	PH 2	1/4"	3-1/2"	1/4"	5	\$54 \$63
12033X	+	PH 3	1/4"	3-1/2"	1/4"	5	\$61 \$71
12061X	+	PH 1	3/16"	6"	1/4"	5	\$87 \$101
12062X	+	PH 2	1/4"	6"	1/4"	5	\$87 \$101
12063X	+	PH 3	1/4"	6"	1/4"	5	\$93 \$108

## PUNTAS TORX® DE PODER HEXÁGONO 1/4"



USO PESADO



• Exceden la norma ASME B107.600 e ISO 1173.

CÓDIGO	TIPO DE PUNTA	PUNTA	DIÁMETRO PUNTA	LONGITUD TOTAL (A)	HEXÁGONO VÁSTAGO	MAYOREO	MENUDEO
16040X	★	T6	1/8"	1-15/16"	1/4"	5	\$50 \$58
16000X	★	T7	1/8"	1-15/16"	1/4"	5	\$50 \$58
16004X	★	T8	1/8"	1-15/16"	1/4"	5	\$50 \$58
16008X	★	T9	1/8"	1-15/16"	1/4"	5	\$50 \$58
16012X	★	T10	5/32"	1-15/16"	1/4"	5	\$50 \$58
16016X	★	T15	5/32"	1-15/16"	1/4"	5	\$50 \$58
16020X	★	T20	3/16"	1-15/16"	1/4"	5	\$50 \$58
16028X	★	T27	1/4"	1-15/16"	1/4"	5	\$50 \$58
16032X	★	T30	1/4"	1-15/16"	1/4"	5	\$50 \$58
16036X	★	T40	5/16"	1-15/16"	1/4"	5	\$50 \$58
16308X	★	T8	1/8"	3-1/2"	1/4"	5	\$76 \$88
16310X	★	T10	5/32"	3-1/2"	1/4"	5	\$76 \$88
16315X	★	T15	5/32"	3-1/2"	1/4"	5	\$76 \$88
16320X	★	T20	3/16"	3-1/2"	1/4"	5	\$76 \$88
16325X	★	T25	3/16"	3-1/2"	1/4"	5	\$76 \$88
16327X	★	T27	1/4"	3-1/2"	1/4"	5	\$76 \$88
16330X	★	T30	1/4"	3-1/2"	1/4"	5	\$76 \$88
16609X	★	T9	1/8"	6"	1/4"	5	\$130 \$151
16610X	★	T10	5/32"	6"	1/4"	5	\$130 \$151
16615X	★	T15	5/32"	6"	1/4"	5	\$130 \$151
16620X	★	T20	3/16"	6"	1/4"	5	\$130 \$151
16625X	★	T25	3/16"	6"	1/4"	5	\$130 \$151
16627X	★	T27	1/4"	6"	1/4"	5	\$130 \$151
16630X	★	T30	1/4"	6"	1/4"	5	\$130 \$151
16640X	★	T40	5/16"	6"	1/4"	5	\$130 \$151

## PUNTAS CUADRADAS DE PODER HEXÁGONO 1/4"



USO PESADO



13054X

• Exceden la norma ISO 1173.

CÓDIGO	TIPO DE PUNTA	TORNILLO	PUNTA	CUADRO	LONGITUD TOTAL (A)	HEXÁGONO VÁSTAGO	MAYOREO	MENUDEO
13054X	■	8, 9, 10	2	3/16"	1-15/16"	1/4"	5	\$43 \$50
13058X	■	12, 14, 1/4	3	1/4"	1-15/16"	1/4"	5	\$43 \$50



### PUNTAS DE CAJA DE PODER HEXÁGONO 1/4"

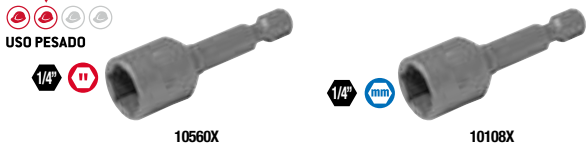

• Exceden la norma ISO 1173.

CÓDIGO	TIPO DE PUNTA	MEDIDA BOCA	DIÁMETRO EXTERIOR	LONGITUD TOTAL (A)	HEXÁGONO VÁSTAGO	MAYOREO	MENUDEO
10560X	II	1/4"	7/16"	1-3/4"	1/4"	5 \$96	\$111
10576X	II	5/16"	1/2"	1-3/4"	1/4"	5 \$98	\$114
10584X	II	3/8"	9/16"	1-3/4"	1/4"	5 \$120	\$139
10592X	II	7/16"	5/8"	1-3/4"	1/4"	5 \$165	\$191
10504X	II	1/4"	7/16"	2-9/16"	1/4"	5 \$105	\$122
10520X	II	5/16"	1/2"	2-9/16"	1/4"	5 \$109	\$126
10536X	II	3/8"	9/16"	2-9/16"	1/4"	5 \$135	\$157
10552X	II	7/16"	5/8"	2-9/16"	1/4"	5 \$175	\$203
10108X	III	8 mm	1/2"	1-3/4"	1/4"	5 \$105	\$122
10116X	III	10 mm	9/16"	1-3/4"	1/4"	5 \$139	\$161

### PUNTAS TORX® PARA DESTORNILLADOR HEXÁGONO 1/4"



• Exceden la norma ISO 1173.

CÓDIGO	TIPO DE PUNTA	PUNTA	DIÁMETRO PUNTA	LONGITUD TOTAL (A)	HEXÁGONO VÁSTAGO	MAYOREO	MENUDEO
23032X	★	T30	0.216"	1"	1/4"	5 \$40	\$46
23036X	★	T40	0.260"	1"	1/4"	5 \$40	\$46

### PUNTAS USO INDUSTRIAL

**USO INDUSTRIAL**

- Tratamiento térmico de endurecimiento intermedio.
- Elaboradas con acero S2. Las puntas de poder uso industrial Urrea están diseñadas para proporcionar una alta resistencia y capacidad para aplicaciones industriales con grandes exigencias de calidad.
- Diseñadas para trabajar por medio de herramientas de poder eléctrica o neumática y manual soportando la aplicación de torques medios.
- Exceden la norma ASME B107.600 e ISO 1173.

### JUEGO COMBINADO DE PUNTAS HEXAGONALES DE 1/4" CON ADAPTADOR MAGNÉTICO DE PODER

**USO INDUSTRIAL**

**56 PIEZAS**

**PUNTAS DE ACERO S2 CODIFICADAS POR COLORES**

TIPO	PUNTAS	PIEZAS
+	Puntas Phillips® 25 mm y 75 mm PH1 x 3, PH2 x 3, PH2 75 mm, PH3 x 3, PH3 75 mm	11
+	Puntas Pozidrive® 25 mm y 75 mm PZ1 x 3, PZ1 75 mm, PZ2 x 3, PZ2 75 mm, PZ3 x 3	11
⊖	Puntas plana 25 mm y 75 mm SL4 x 2, SL5 x 2, SL6 x 2, SL6 75 mm	7
●	Puntas 25 mm hexagonal 3 mm, 4 mm, 5 mm	3
⊗	Puntas Torx® 25 mm y 75 mm T10 x 2, T15 x 2, T20 x 2, T20 75 mm, T25 x 2, T25 75 mm, T27 x 2, T30 x 2, T40 x 2	16
⊗	Puntas 25 mm seguridad Torx® T10, T15, T20, T25, T27, T30, T40	7
○	Sujetador de puntas magnético 1/4"	1

CÓDIGO	PIEZAS	MAYOREO	MENUDEO
61956	56	1 \$670	\$777

### JUEGO COMBINADO DE PUNTAS CORTAS Y LARGAS HEXÁGONO DE 3/8" Y ADAPTADORES

**USO INDUSTRIAL**

**44 PIEZAS**

**PUNTAS DE ACERO S2**

**CAJA METALICA**

TIPO	PUNTAS	LONGITUD	PIEZAS
● Hexagonal	4 mm, 5 mm, 6 mm, 7 mm, 8 mm, 10 mm	36 mm, 80 mm	6, 6
★ Torx®	T20, T25, T27, T30, T40, T45, T50, T55, T60	36 mm, 80 mm	9, 9
● Bristol®	M5, M6, M8, M10, M12	36 mm, 80 mm	5, 5
⊗ Adaptador para puntas	3/8" x 10 mm y 1/2" x 10 mm		

CÓDIGO	PIEZAS	MAYOREO	MENUDEO
60244	44	1 \$1,320	\$1,531

### JUEGO COMBINADO DE PUNTAS HEXÁGONO DE 1/4"

**USO INDUSTRIAL**

**42 PIEZAS**

**PUNTAS DE ACERO S2**

**CAJA METALICA**

TIPO	PUNTAS	PIEZAS
● Hexagonal	1.5 mm, 2 mm, 2.5 mm, 3 mm, 4 mm, 5 mm, 6 mm, 7 mm, 8 mm, 10 mm	10
⊗ Torx® de seguridad	T6, T7, T8, T9, T10, T15, T20, T25, T27, T30, T40	11
⊖ Plana	3 x 0.5 mm, 3.5 x 0.6 mm, 4 x 0.5 mm, 4.5 x 0.6 mm, 5 x 0.8 mm, 5.5 x 0.8 mm, 6 x 1.0 mm, 6.5 x 1.2 mm, 7 x 1.2 mm, 8 x 1.2 mm	10
+	Phillips® PH0, PH1, PH2, PH3	4
+	Pozidrive® PZ1, PZ2, PZ3	3
⊖ Cuadrada Robertson®	RB0, RB1, RB2, RB3	4

CÓDIGO	PIEZAS	MAYOREO	MENUDEO
60242	42	1 \$620	\$719

## JUEGO COMBINADO DE PUNTAS HEXÁGONO DE 1/4" Y ADAPTADOR MAGNÉTICO

USO INDUSTRIAL **ADAPTADOR MAGNÉTICO**

**42**  
PIEZAS



TIPO	PUNTAS		PIEZAS
★ Torx®	Puntas Torx®	T10, T15, T20, T25, T27, T30, T35, T40	8
● Hexagonal	Puntas mm hexagonal	2 mm, 2.5 mm, 3 mm, 4 mm, 5 mm, 6 mm, 8 mm	7
⊕ Phillips®	Puntas Phillips®	PH0, PH1, PH2, PH3	4
● Plana	Puntas planas	3 mm, 4 mm, 5 mm, 6 mm, 7 mm, 8 mm	6
⊕ Pozidrive®	Puntas Pozidrive®	PZ0, PZ1, PZ2, PZ3	4
	Adaptador de dados	1/4" y 1"	1
○	Punta de caja	3/16", 9/32", 11/32", 3/8", 5/16", 1/4", 1/4"	6
	Adaptador de puntas	1/4"	1
	Punta de poder plana 2"	3/16", 1/4"	2
	Punta de poder Phillips® 2"	PH1, PH2	2
	Adaptador para dados de poder	1/4" x 2"	1

CÓDIGO	PIEZAS	MAYOREO	MENUDEO
60142	42	\$770	\$893

## JUEGO COMBINADO DE PUNTAS HEXÁGONO DE 1/4" Y ADAPTADOR MAGNÉTICO

USO INDUSTRIAL **ADAPTADOR MAGNÉTICO**

**37**  
PIEZAS



Contenido pág. 383

CÓDIGO	PIEZAS	LONGITUD DE PUNTA	LONGITUD DE ADAPTADOR	MAYOREO	MENUDEO
61927	37	1"	3"	\$525	\$609

## JUEGO COMBINADO DE PUNTAS HEXAGONALES DE 1/4" CON ADAPTADOR MAGNÉTICO DE PODER

USO INDUSTRIAL **PUNTAS DE ACERO S2** **PUNTAS CODIFICADAS POR COLORES** **ADAPTADOR MAGNÉTICO**

**32**  
PIEZAS



• Incluye sujetador magnético de poder de liberación rápida.



• Se surte caja display a color al pedir 12 piezas.  
• Puntas de poder de 25 mm de longitud.



TIPO	PUNTAS		PIEZAS
⊕ Phillips®	Puntas Phillips® 25 mm	PH1, PH3, PH2 x 2	4
⊕ Pozidrive®	Puntas Pozidrive® 25 mm	PZ1, PZ3, PZ2 x 2	4
○ Plana	Puntas plana 25 mm	SL0.5 x 3.0, SL0.8 x 4.0, SL0.8 x 5.0, SL1.2 x 6.5 mm	4
● Hexagonal	Puntas 25 mm hexagonal	H3, H4, H5, H6 mm	4
★ Torx®	Puntas Torx® 25 mm	T10, T15, T20, T25, T27, T30, T40	7
★ Torx® de seguridad	Puntas 25 mm seguridad Torx®	T10H, T15H, T20H, T25H, T27H, T30H, T40H	7
○	Sujetador de puntas magnético	1/4"	1
	Adaptador para cuadro hembra	1/4"	1

CÓDIGO	PIEZAS	MAYOREO	MENUDEO
61932	32	\$400	\$464

## JUEGO DE PUNTAS TORX CORTAS Y LARGAS HEXÁGONO DE 3/8" CON ADAPTADOR

USO INDUSTRIAL **PUNTAS DE ACERO S2**

**15**  
PIEZAS



CAJA METÁLICA

TIPO	PUNTAS	LONGITUD	PIEZAS
★ Torx®	T20, T25, T30, T40, T45, T50, T55	36 mm	7
●	T20, T25, T30, T40, T45, T50, T55	80 mm	7
○	Adaptador para puntas	H 1/2" x 10 mm	

CÓDIGO	PIEZAS	MAYOREO	MENUDEO
J2315	15	\$540	\$626

## JUEGO DE PUNTAS HEXAGONALES CORTAS Y LARGAS EN PULGADAS CON ADAPTADOR

USO INDUSTRIAL **PUNTAS DE ACERO S2**

**15**  
PIEZAS



CAJA METÁLICA

TIPO	PUNTAS	LONGITUD	PIEZAS
● Hexagonal	5/32", 3/16", 7/32", 1/4", 5/16", 3/8", 7/16"	36 mm	7
● Hexagonal	5/32", 3/16", 7/32", 1/4", 5/16", 3/8", 7/16"	80 mm	7
○	Adaptador para puntas	H 1/2" x 10 mm	

CÓDIGO	PIEZAS	MAYOREO	MENUDEO
J2415	15	\$540	\$626

**JUEGO DE PUNTAS HEXAGONALES CORTAS Y LARGAS MÉTRICAS HEXÁGONO DE 3/8" CON ADAPTADOR**

USO INDUSTRIAL **3/8"** **PUNTAS DE ACERO S2**

**15**  
PIEZAS



**CAJA METÁLICA**

TIPO	PUNTAS	LONGITUD	PIEZAS
Hexagonal	4 mm, 5 mm, 6 mm, 7 mm, 8 mm, 10 mm, 12 mm	36 mm	7
	4 mm, 5 mm, 6 mm, 7 mm, 8 mm, 10 mm, 12 mm	80 mm	7
Adaptador para puntas	H 1/2" x 10 mm		

CÓDIGO	PIEZAS	MAYOREO	MENUDEO
J2415M	15	\$540	\$626

**JUEGO DE PUNTAS TORX® HEXÁGONO DE 3/8" CON ADAPTADOR**

USO INDUSTRIAL **1/4"** **5/16"**

**11**  
PIEZAS



• Ideales para utilizarse con accesorios de 1/4" y 3/8".

TIPO	PUNTAS	LONGITUD	PIEZAS
Torx®	1/4" T10, T15, T20, T25, T27, T30	30 mm	6
	5/16" T40, T45, T50	75 mm	3
Adaptador para puntas	H 1/4"x1/4" y H 3/8"x5/16"		2

CÓDIGO	PIEZAS	MAYOREO	MENUDEO
475239T	11	\$645	\$748

**JUEGO DE PUNTAS TORX® TAMPER PROOF HEXÁGONO DE 5/16" CON ADAPTADOR**

USO INDUSTRIAL **5/16"**

**7**  
PIEZAS



• Puntas hexagonales de 5/16".  
• Ideales para utilizarse con accesorios de 3/8".

TIPO	PUNTAS	PIEZAS
Torx®	T30, T40, T45, T47, T50, T55	6

CÓDIGO	PIEZAS	MAYOREO	MENUDEO
5239TP	7	\$419	\$486

**PUNTAS PLANAS PARA DESTORNILLADOR HEXÁGONO 1/4" Y 5/16"**

USO INDUSTRIAL **5/16"** **1/4"**



• Exceden la norma ASME B107.600 e ISO 1173.

CÓDIGO	TIPO DE PUNTA	TORNILLO	ESPESOR PUNTA	ANCHO PUNTA	LONGITUD TOTAL (A)	HEXÁGONO VÁSTAGO	MAYOREO	MENUDEO
22002	+	3F-4R	0.032"	5/32"	1"	1/4"	\$6.80	\$7.80
22008	+	8F-10R	0.042"	1/4"	1"	1/4"	\$6.80	\$7.80
22016	+	10F-12R	0.046"	9/32"	1"	1/4"	\$6.80	\$7.80
22020	+	14F-16R	0.055"	5/16"	1"	1/4"	\$20	\$23
22108	+	14F-16R	0.055"	5/16"	1-1/2"	5/16"	\$13	\$15
22112	+	16F-18R	0.060"	1/2"	1-1/2"	5/16"	\$13	\$15

**JUEGO DE PUNTAS TORX® CORTAS Y LARGAS HEXÁGONO DE 3/8" CON ADAPTADOR**

USO INDUSTRIAL **3/8"** **PUNTAS DE ACERO S2**

**15**  
PIEZAS



• Puntas hexagonales de 10 mm.  
• Ideales para utilizarse con accesorios de 3/8".

TIPO	PUNTAS	LONGITUD	PIEZAS
Torx®	T10, T15, T20, T27, T30	30 mm	5
	T20, T25, T30, T40, T45, T47, T50, T55, T60	75 mm	9
Adaptador para puntas	H 3/8" x 10 mm		

CÓDIGO	PIEZAS	MAYOREO	MENUDEO
J230	15	\$400	\$464

**JUEGO DE PUNTAS BRISTOL CORTAS Y LARGAS HEXÁGONO DE 3/8" CON ADAPTADOR**

USO INDUSTRIAL **3/8"** **PUNTAS DE ACERO S2**

**11**  
PIEZAS



**CAJA METÁLICA**

TIPO	PUNTAS	LONGITUD	PIEZAS
Bristol	M5, M6, M8, M10, M12	36 mm	5
	M5, M6, M8, M10, M12	80 mm	5
Adaptador para puntas	H 3/8" x 10 mm		1

CÓDIGO	PIEZAS	MAYOREO	MENUDEO
J6011	11	\$470	\$545

**PUNTAS PLANAS DE PODER HEXÁGONO 1/4"**

USO INDUSTRIAL **1/4"**



14012

• Exceden la norma ASME B107.600 e ISO 1173.

CÓDIGO	TIPO DE PUNTA	TORNILLO	ESPESOR PUNTA	ANCHO PUNTA	HEXÁGONO VÁSTAGO	LONGITUD TOTAL (A)	MAYOREO	MENUDEO
14012	+	6F-8R	0.038"	1/4"	1/4"	1-15/16"	\$13	\$15
14016	+	8F-10R	0.042"	9/32"	1/4"	1-15/16"	\$13	\$15
14020	+	10F-12R	0.046"	5/16"	1/4"	1-15/16"	\$19	\$22
14024	+	12F-14R	0.050"	3/8"	1/4"	1-15/16"	\$26	\$30

**PUNTA DOBLE INTERCAMBIABLE PARA DESTORNILLADOR HEXÁGONO 1/4"**

USO INDUSTRIAL **1/4"**



30004

• Excede la norma ISO 1173.

CÓDIGO	TORNILLO PHILLIPS®	TORNILLO RANURADO	LONGITUD TOTAL (A)	HEXÁGONO VÁSTAGO	MAYOREO	MENUDEO
30004	PH 2	8 - 10	1-1/2"	1/4"	\$14	\$16

## PUNTAS PHILLIPS® DE PODER HEXÁGONO 1/4"



USO INDUSTRIAL



• Exceden la norma ASME B107.600 e ISO 1173.

CÓDIGO	TIPO DE PUNTA	PUNTA	DIÁMETRO PUNTA	LONGITUD TOTAL (A)	HEXÁGONO VÁSTAGO	MAYOREO	MENUDEO
12000	+	PH 1	3/16"	1-15/16"	1/4"	10	\$12
12004	+	PH 2	1/4"	1-15/16"	1/4"	10	\$12
12008	+	PH 3	1/4"	1-15/16"	1/4"	10	\$12
12016	+	PH 1	3/16"	2-3/4"	1/4"	10	\$15
12020	+	PH 2	1/4"	2-3/4"	1/4"	10	\$15
12024	+	PH 3	1/4"	2-3/4"	1/4"	10	\$15
12032	+	PH 2	1/4"	3-1/2"	1/4"	10	\$24
12062	+	PH 2	1/4"	6"	1/4"	10	\$41

## PUNTAS TORX® DE PODER HEXÁGONO 1/4"



USO INDUSTRIAL

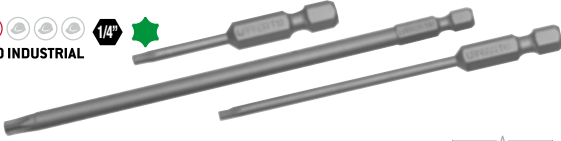

• Exceden la norma ISO 1173.

CÓDIGO	TIPO DE PUNTA	PUNTA	DIÁMETRO PUNTA	LONGITUD TOTAL (A)	HEXÁGONO VÁSTAGO	MAYOREO	MENUDEO
16040	★	T6	0.065"	1-15/16"	1/4"	10	\$21
16004	★	T8	0.086"	1-15/16"	1/4"	10	\$21
16012	★	T10	0.107"	1-15/16"	1/4"	10	\$21
16016	★	T15	0.128"	1-15/16"	1/4"	10	\$21
16020	★	T20	0.151"	1-15/16"	1/4"	10	\$21
16025	★	T25	0.245"	1-15/16"	1/4"	10	\$21
16032	★	T30	0.216"	1-15/16"	1/4"	10	\$21
16308	★	T8	0.125"	3-1/2"	1/4"	6	\$32
16310	★	T10	0.125"	3-1/2"	5/16"	6	\$32
16315	★	T15	0.187"	3-1/2"	5/16"	6	\$32
16320	★	T20	0.187"	3-1/2"	1/4"	6	\$32
16325	★	T25	0.245"	3-1/2"	1/4"	6	\$32
16330	★	T30	0.245"	3-1/2"	1/4"	6	\$32
16340	★	T40	0.250"	3-1/2"	1/4"	6	\$32
16609	★	T9	0.125"	6"	1/4"	6	\$55
16615	★	T15	0.187"	6"	1/4"	6	\$55
16625	★	T25	0.245"	6"	1/4"	6	\$55
16630	★	T30	0.245"	6"	1/4"	6	\$55

## PUNTAS CUADRADAS DE PODER HEXÁGONO 1/4"



USO INDUSTRIAL



13054

## PUNTAS DE CAJA DE PODER HEXÁGONO 1/4"



USO INDUSTRIAL

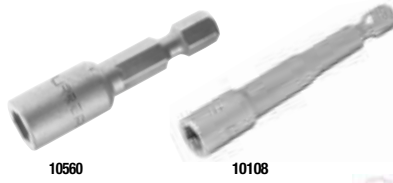

10560

10108

• Exceden la norma ISO 1173.

CÓDIGO	TIPO DE PUNTA	MEDIDA BOCA	DIÁMETRO EXTERIOR	LONGITUD TOTAL (A)	MAYOREO	MENUDEO
10560	⊕	1/4"	7/16"	1-7/8"	6	\$50
10576	⊕	5/16"	1/2"	1-7/8"	6	\$44
10584	⊕	3/8"	9/16"	1-7/8"	6	\$49
10592	⊕	7/16"	5/8"	1-7/8"	6	\$51
10504	⊕	1/4"	7/16"	2-9/16"	6	\$60
10520	⊕	5/16"	1/2"	2-9/16"	6	\$61
10536	⊕	3/8"	9/16"	2-9/16"	6	\$67
10552	⊕	7/16"	5/8"	2-9/16"	6	\$71
10108	⊖	8 mm	1/2"	1-7/8"	6	\$56
10116	⊖	10 mm	9/16"	1-7/8"	6	\$59

CÓDIGO	PUNTA	TORNILLO	CUADRO	LONGITUD TOTAL (A)	HEXÁGONO VÁSTAGO	MAYOREO	MENUDEO
13054	2	8, 9, 10	0.112"	1-15/16"	1/4"	10	\$13
13058	3	12, 14, 1/4	0.134"	1-15/16"	1/4"	10	\$13

## PUNTAS PHILLIPS PARA DESTORNILLADOR HEXÁGONO 1/4" Y 5/16"



USO INDUSTRIAL

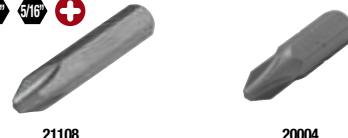

21108

20004

• Exceden la norma ASME B107.600 e ISO 1173.

CÓDIGO	TIPO DE PUNTA	PUNTA	DIÁMETRO PUNTA	LONGITUD TOTAL (A)	HEXÁGONO VÁSTAGO	MAYOREO	MENUDEO
20004	+	PH 1	13/64"	1"	1/4"	25	\$5.80
20008	+	PH 2	15/64"	1"	1/4"	25	\$5.80
20040	+	PH 2 Reducida	3/16"	1"	1/4"	25	\$5.80
20012	+	PH 3	15/64"	1"	1/4"	25	\$5.80
21108	+	PH 2	—	1-1/2"	5/16"	5	\$11
21112	+	PH 3	—	1-1/2"	5/16"	5	\$14

## PUNTAS TORX® PARA DESTORNILLADOR HEXÁGONO 1/4"



USO INDUSTRIAL

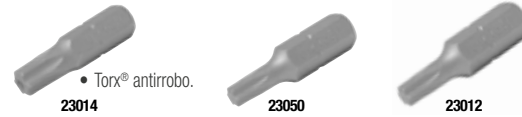

23014

23050

23012

• Torx® antirrobo.

• Exceden la norma ISO 1173.

CÓDIGO	TIPO DE PUNTA	PUNTA	DIÁMETRO PUNTA	LONGITUD TOTAL (A)	HEXÁGONO VÁSTAGO	MAYOREO	MENUDEO
23014	⊕	T10	0.107"	1"	1/4"	10	\$17
23018	⊕	T15	0.128"	1"	1/4"	10	\$17
23022	⊕	T20	0.151"	1"	1/4"	10	\$17
23026	⊕	T25	0.173"	1"	1/4"	10	\$17
23030	⊕	T27	0.192"	1"	1/4"	10	\$17
23034	⊕	T30	0.216"	1"	1/4"	10	\$17
23038	⊕	T40	0.260"	1"	1/4"	10	\$17
23050	★	T30	0.216"	1-1/4"	5/16"	10	\$19
23054	★	T40	0.260"	1-1/4"	5/16"	10	\$19
23012	⊕	T10	0.107"	1"	1/4"	10	\$11
23016	⊕	T15	0.128"	1"	1/4"	10	\$11
23020	⊕	T20	0.151"	1"	1/4"	10	\$11
23024	⊕	T25	0.173"	1"	1/4"	10	\$11
23032	⊕	T30	0.216"	1"	1/4"	10	\$11
23036	⊕	T40	0.260"	1"	1/4"	10	\$11

## PUNTA HEXAGONALES PARA DESTORNILLADOR HEXÁGONO 1/4"



USO INDUSTRIAL



24008

• Exceden la norma ISO 1173.

CÓDIGO	TIPO DE PUNTA	HEXÁGONO	LONGITUD TOTAL (A)	HEXÁGONO VÁSTAGO	MAYOREO	MENUDEO
24008	⊕	3/32"	1-1/4"	1/4"	10	\$8.70
24012	⊕	1/8"	1-1/4"	1/4"	10	\$8.70
24016	⊕	5/32"	1-1/4"	1/4"	10	\$8.70
24020	⊕	3/16"	1-1/4"	1/4"	10	\$8.70



## PUNTAS BRISTOL O TRIPLE CUADRO HEXÁGONO 5/16" Y 1/2"



USO INDUSTRIAL



60760



60780

• Exceden la norma ISO 1173.

CÓDIGO	TIPO DE PUNTA	PUNTA	LONGITUD TOTAL (A)	HEXÁGONO VÁSTAGO	📦	MAYOREO	MENUDEO
60760		M 6	2-1/2"		6	\$26	\$30
60770		M 8	3"		6	\$30	\$35
60780		M 10	2-7/8"		3	\$56	\$65
60790		M 12	2-7/8"		3	\$64	\$74
60800		M 14	3"		2	\$78	\$90
60810		M 16	3"		2	\$87	\$101
60820		M 18	3"		2	\$100	\$116

• Ideales para tornillería usada por vehículos de las marcas Audi®, BMW®, Mercedes Benz®, Porsche® y Volkswagen®.

CÓDIGO	JUEGO DE PUNTAS BRISTOL	
	JPB60	J607
PIEZAS	7	4
EMPAQUE		
📦	1	1
MAYOREO	\$550	\$225
MAYOREO MENUDEO	\$638	\$261
	•	•
	•	•
	•	•
	•	•
	•	•
	•	•

## ADAPTADORES DE PODER USO PESADO

### ADAPTADORES MAGNÉTICOS PARA PUNTAS HEXAGONALES DE 1/4" Y 5/16"



USO PESADO

**ADAPTADOR MAGNÉTICO**

**NUEVO**



56020X



56120X

• Ideales para operaciones de ensamble repetitivas.  
*Espera fecha de lanzamiento.*

CÓDIGO	HEXÁGONO	CUERPO	PARA PUNTAS	LONGITUD TOTAL	📦	MAYOREO	MENUDEO
56020X	5/16"	7/16"	1/4"	2-1/2"	1	\$435	\$505
56120X	5/16"	7/16"	5/16"	2-1/2"	1	\$745	\$864

### ADAPTADORES CON PERNO PARA DADOS CUADRO HEMBRA DE 1/4" Y 3/8"



USO PESADO

**NUEVO**



50004X



50104X

• "Ideales para operaciones de ensamble repetitivas.  
*Espera fecha de lanzamiento.*

CÓDIGO	HEXÁGONO	CUADRO DE MANDO	LONGITUD TOTAL	📦	MAYOREO	MENUDEO
50004X	1/4"	1/4"	2"	1	\$155	\$180
50104X	1/4"	3/8"	2"	1	\$189	\$219

## ADAPTADORES DE PODER USO INDUSTRIAL

### ADAPTADOR CON TUERCA DE RETENCIÓN PARA PUNTAS HEXAGONALES DE 1/4"



USO INDUSTRIAL



• Excede la norma ISO 1173.

CÓDIGO	HEXÁGONO	CUERPO	LONGITUD TOTAL	📦	MAYOREO	MENUDEO
55012	1/4"	7/16"	2-31/32"	6	\$109	\$126

### ADAPTADOR CON ANILLO DE RETENCIÓN PARA PUNTAS HEXAGONALES DE 1/4"



USO INDUSTRIAL



• Excede la norma ISO 1173.

CÓDIGO	HEXÁGONO	CUERPO	LONGITUD TOTAL	📦	MAYOREO	MENUDEO
55010	1/4"	7/16"	2-15/16"	6	\$85	\$99

### ADAPTADOR MAGNÉTICO PARA PUNTAS HEXAGONALES DE 1/4"



USO INDUSTRIAL



• Excede la norma ISO 1173.

CÓDIGO	HEXÁGONO	CUERPO	LONGITUD TOTAL	📦	MAYOREO	MENUDEO
55004	1/4"	7/16"	2-1/4"	6	\$45	\$52

## JUEGO DE ADAPTADORES PARA DADOS



USO INDUSTRIAL

**3**  
PIEZAS



- Fabricados en acero 6150 de gran resistencia al torque.
- Para poder usar dados de cuadro de 1/4", 3/8" y 1/2" con destornillador eléctrico o destornillador de puntas.
- Exceden la norma ISO 1173.



CÓDIGO	DESCRIPCIÓN	MAYOREO	MENUDEO
J500	1/2" x 72 mm, 3/8" x 65 mm, 1/4" x 65 mm	\$109	\$126

## ADAPTADORES CON PERNO PARA DADOS CUADRO HEMBRA DE 1/4"



USO INDUSTRIAL



- Excede la norma ISO 1173.

CÓDIGO	CUADRO	LONGITUD TOTAL	HEXÁGONO VÁSTAGO	MAYOREO	MENUDEO
50004	1/4"	2"	1/4"	\$44	\$51
50012	1/4"	4"	1/4"	\$59	\$68
50020	1/4"	6"	1/4"	\$70	\$81

## ADAPTADOR CON BALÍN PARA DADOS CUADRO HEMBRA DE 1/4"



USO INDUSTRIAL



- Excede la norma ISO 1173.

CÓDIGO	CUADRO	LONGITUD TOTAL	HEXÁGONO VÁSTAGO	MAYOREO	MENUDEO
50006	1/4"	2"	1/4"	\$26	\$30

HERRAMIENTAS PARA ATORNILLAR

# LLAVES HEXAGONALES "T" ERGONÓMICAS PUNTA DE BOLA.

- Su recubrimiento previene que se resbale de las manos que hayan tenido contacto con aceites o grasas.
- Llaves largas que permiten alcanzar tornillería en ubicaciones profundas o de difícil acceso.
- Ángulo de entrada de 25° a 90° para trabajar en accesos difíciles.

- El puño en forma de "T" ergonómico permite aplicar un torque mayor gracias a que no lastima la mano siendo más confortable en el uso.

- Terminado que ofrece mayor protección contra la corrosión.



CODIFICACIÓN DE COLORES		
COLOR	APLICA PARA	LARGO
Mango rojo		9" y 6"
Mango azul		9" y 6"
Mango verde		6"

PUNTAS	
	• Ángulo de entrada de 25° a 90° para trabajar en accesos difíciles.
	• Ángulo de entrada a 90° que evita dañar la tornillería en que se trabaja.
	• Diseño especial para tornillería Torx la cual es muy utilizada en la industria automotriz.

## LLAVES HEXAGONALES "T" ERGONOMICAS PUNTA DE BOLA DE 9"



USO INDUSTRIAL



46420LBGP

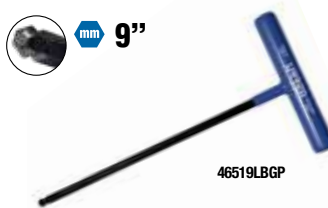

46519LBGP



GRANEL

- Exceden la norma ASME B18.3 e ISO 2936L.

CÓDIGO	PUNTA	MEDIDA NOMINAL	LONGITUD (A)	MEDIDA DE MANERAL (B)	MAYOREO	MENUDEO
46405LBGP	11	5/64"	9"	3"	\$79	\$92
46406LBGP	11	3/32"	9"	3"	\$81	\$94
46407LBGP	11	7/64"	9"	3"	\$82	\$95
46408LBGP	11	1/8"	9"	3"	\$90	\$104
46409LBGP	11	9/64"	9"	3"	\$95	\$110
46410LBGP	11	5/32"	9"	3"	\$100	\$116
46412LBGP	11	3/16"	9"	4"	\$110	\$128
46414LBGP	11	7/32"	9"	4"	\$130	\$151
46416LBGP	11	1/4"	9"	4"	\$159	\$184
46420LBGP	11	5/16"	9"	5"	\$220	\$255
46424LBGP	11	3/8"	9"	5"	\$240	\$278
46508LBGP	mm	2 mm	9"	3"	\$81	\$94
46510LBGP	mm	2.5 mm	9"	3"	\$83	\$96
46512LBGP	mm	3 mm	9"	3"	\$91	\$106
46514LBGP	mm	4 mm	9"	3"	\$100	\$116
46516LBGP	mm	5 mm	9"	3"	\$110	\$128
46518LBGP	mm	6 mm	9"	4"	\$145	\$168
46519LBGP	mm	7 mm	9"	4"	\$229	\$266
46520LBGP	mm	8 mm	9"	4"	\$229	\$266
46521LBGP	mm	9 mm	9"	5"	\$255	\$296
46522LBGP	mm	10 mm	9"	5"	\$260	\$302

## JUEGOS DE LLAVES HEXAGONALES "T"

CÓDIGO	4967LBGP	4965LBGPM
PIEZAS	11	10
EMPAQUE		
	1	1
MAYOREO	\$1,315	\$1,505
MENUDEO	\$1,525	\$1,746

**LLAVES HEXAGONALES "T" ERGONÓMICAS 9"**

**LLAVES HEXAGONALES "T" ERGONÓMICAS DE 9"**



USO INDUSTRIAL



46416LGP



46520LGP

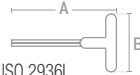

**GRANEL**

• Exceden la norma ASME B18.3 e ISO 2936L.

CÓDIGO	PUNTA	MEDIDA NOMINAL	LONGITUD (A)	MEDIDA DE MANERAL (B)	GRANEL	MAYOREO		JUEGOS DE LLAVES HEXAGONALES "T"	
						MAYOREO	MENUDEO	4967LGP	4965LGP
46405LGP	11	5/64"	9"	3"	4	\$66	\$77	•	•
46406LGP	11	3/32"	9"	3"	4	\$69	\$80	•	•
46407LGP	11	7/64"	9"	3"	4	\$70	\$81	•	•
46408LGP	11	1/8"	9"	3"	4	\$77	\$89	•	•
46409LGP	11	9/64"	9"	3"	4	\$81	\$94	•	•
46410LGP	11	5/32"	9"	3"	4	\$86	\$100	•	•
46412LGP	11	3/16"	9"	4"	4	\$94	\$109	•	•
46414LGP	11	7/32"	9"	4"	4	\$100	\$116	•	•
46416LGP	11	1/4"	9"	4"	4	\$135	\$157	•	•
46420LGP	11	5/16"	9"	5"	4	\$190	\$220	•	•
46424LGP	11	3/8"	9"	5"	2	\$200	\$232	•	•
46508LGP	mm	2 mm	9"	3"	4	\$67	\$78	•	•
46510LGP	mm	2.5 mm	9"	3"	4	\$69	\$80	•	•
46512LGP	mm	3 mm	9"	3"	4	\$78	\$90	•	•
46514LGP	mm	4 mm	9"	3"	4	\$86	\$100	•	•
46516LGP	mm	5 mm	9"	3"	4	\$95	\$110	•	•
46518LGP	mm	6 mm	9"	4"	4	\$120	\$139	•	•
46519LGP	mm	7 mm	9"	4"	2	\$190	\$220	•	•
46520LGP	mm	8 mm	9"	4"	2	\$190	\$220	•	•
46521LGP	mm	9 mm	9"	5"	2	\$210	\$244	•	•
46522LGP	mm	10 mm	9"	5"	2	\$219	\$254	•	•

JUEGOS DE LLAVES HEXAGONALES "T"		
CÓDIGO	4967LGP	4965LGP
PIEZAS	11	10
EMPAQUE		
	1	1

MAYOREO		4967LGP	4965LGP
MAYOREO	MENUDEO		
		\$1,109	\$1,259
		\$1,286	\$1,460

HERRAMIENTAS PARA ATORNILLAR



## LLAVES HEXAGONALES "T" ERGONÓMICAS 6"

### LLAVES HEXAGONALES "T" ERGONÓMICAS DE 6"

USO INDUSTRIAL



46416GP



46520GP



467T50GP

HERRAMIENTAS PARA ATORNILLAR



GRANEL

• Exceden la norma ASME B18.3 e ISO 2936L.

		JUEGOS DE LLAVES HEXAGONALES "T"								
CÓDIGO		4967GP	4965GPM	49668TGP						
PIEZAS		11	10	13						
EMPAQUE										
		1	1	1						
	MAYOREO	\$969	\$1,095	\$1,670						
	MAYOREO   MENUDEO	\$1,124	\$1,270	\$1,937						
CÓDIGO	PUNTA	MEDIDA NOMINAL	LONGITUD (A)	MEDIDA DE MANERAL (B)		MAYOREO	MENUDEO			
46405GP	IT	5/64"	6"	3"	4	\$57	\$66	•		
46406GP	IT	3/32"	6"	3"	4	\$60	\$70	•		
46407GP	IT	7/64"	6"	3"	4	\$61	\$71	•		
46408GP	IT	1/8"	6"	3"	4	\$67	\$78	•		
46409GP	IT	9/64"	6"	3"	4	\$70	\$81	•		
46410GP	IT	5/32"	6"	3"	4	\$75	\$87	•		
46412GP	IT	3/16"	6"	4"	4	\$82	\$95	•		
46414GP	IT	7/32"	6"	4"	4	\$87	\$101	•		
46416GP	IT	1/4"	6"	4"	4	\$119	\$138	•		
46420GP	IT	5/16"	6"	5"	2	\$165	\$191	•		
46424GP	IT	3/8"	6"	5"	2	\$175	\$203	•		
46508GP	mm	2 mm	6"	3"	4	\$57	\$66	•		
46510GP	mm	2.5 mm	6"	3"	4	\$60	\$70	•		
46512GP	mm	3 mm	6"	3"	4	\$68	\$79	•		
46514GP	mm	4 mm	6"	3"	4	\$75	\$87	•		
46516GP	mm	5 mm	6"	3"	4	\$83	\$96	•		
46518GP	mm	6 mm	6"	4"	4	\$105	\$122	•		
46519GP	mm	7 mm	6"	4"	2	\$165	\$191	•		
46520GP	mm	8 mm	6"	4"	2	\$165	\$191	•		
46521GP	mm	9 mm	6"	5"	2	\$185	\$215	•		
46522GP	mm	10 mm	6"	5"	2	\$190	\$220	•		
467T6GP	★	T6	6"	3"	4	\$105	\$122			•
467T7GP	★	T7	6"	3"	4	\$105	\$122			•
467T8GP	★	T8	6"	3"	4	\$105	\$122			•
467T9GP	★	T9	6"	3"	4	\$105	\$122			•
467T10GP	★	T10	6"	3"	4	\$105	\$122			•
467T15GP	★	T15	6"	3"	4	\$105	\$122			•
467T20GP	★	T20	6"	3"	4	\$105	\$122			•
467T25GP	★	T25	6"	3"	4	\$105	\$122			•
467T27GP	★	T27	6"	4"	4	\$130	\$151			•
467T30GP	★	T30	6"	4"	4	\$140	\$162			•
467T40GP	★	T40	6"	4"	4	\$179	\$208			•
467T45GP	★	T45	6"	5"	2	\$230	\$267			•
467T50GP	★	T50	6"	5"	2	\$240	\$278			•

LLAVES HEXAGONALES "T" MANGO DE VINIL

LLAVES HEXAGONALES "T" MANGO DE VINIL

USO INDUSTRIAL



46412LG



46416G



46510G

- Con mango de vinil ofrecen un mejor agarre mayor confort que una llave en "T" tradicional.
- Fabricadas con acero tratado térmicamente para ofrecer una mayor fuerza.
- Terminado fosfatizado que ofrece mayor protección contra la corrosión.
- Exceden la norma ASME B18.3 e ISO 2936L.

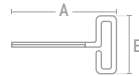

GRANEL

JUEGOS DE LLAVES HEXAGONALES "T"

CÓDIGO	4965G	4966G
PIEZAS	10	8
EMPAQUE		
	1	1
MAYOREO	\$839	\$719
MAYOREO MENUDEO	\$973	\$834

CÓDIGO	PUNTA	MEDIDA NOMINAL	LONGITUD (A)	MEDIDA DE MANERAL (B)	GRANEL	MAYOREO	MENUDEO
46412LG	IT	3/16"	9"	4"	12	\$66	\$77
46416LG	IT	1/4"	9"	4"	6	\$100	\$116
46420LG	IT	5/16"	9"	6"	6	\$170	\$197
46424LG	IT	3/8"	9"	6"	6	\$195	\$226
46406G	IT	3/32"	6"	3"	12	\$54	\$63
46407G	IT	7/64"	6"	3"	12	\$55	\$64
46408G	IT	1/8"	6"	3"	12	\$57	\$66
46409G	IT	9/64"	6"	3"	12	\$63	\$73
46410G	IT	5/32"	6"	3"	12	\$67	\$78
46412G	IT	3/16"	6"	3"	12	\$74	\$86
46414G	IT	7/32"	6"	4"	6	\$78	\$90
46416G	IT	1/4"	6"	4"	6	\$105	\$122
46420G	IT	5/16"	6"	4"	6	\$160	\$186
46424G	IT	3/8"	6"	4"	6	\$169	\$196
46508G	mm	2 mm	6"	3"	6	\$51	\$59
46510G	mm	2.5 mm	6"	3"	6	\$54	\$63
46512G	mm	3 mm	6"	3"	6	\$61	\$71
46514G	mm	4 mm	6"	3"	6	\$67	\$78
46516G	mm	5 mm	6"	3"	6	\$80	\$93
46518G	mm	6 mm	6"	3"	6	\$99	\$115
46520G	mm	8 mm	6"	4"	6	\$159	\$184
46522G	mm	10 mm	6"	4"	6	\$185	\$215

HERRAMIENTAS PARA ATORNILLAR

## LLAVES HEXAGONALES "T" 6"

### LLAVES HEXAGONALES "T"

USO INDUSTRIAL

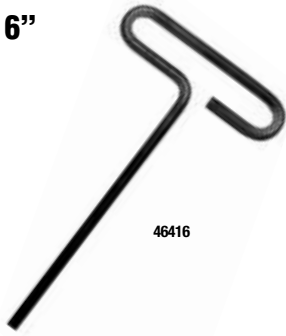

46416

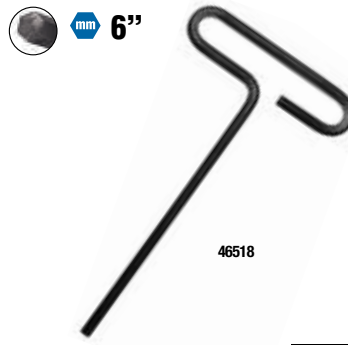

46518

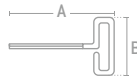

GRANEL

• Exceden la norma ASME B18.3 e ISO 2936L.

### JUEGOS DE LLAVES HEXAGONALES "T"

CÓDIGO	4965	4966
PIEZAS	10	8
EMPAQUE		
MAYOREO	1	1
	\$689	\$595
	\$799	\$690

CÓDIGO	PUNTA	MEDIDA NOMINAL	LONGITUD (A)	MEDIDA DE MANERAL (B)	GR	MAYOREO		
						MAYOREO	MENUDEO	
46406	T	3/32"	6"	2-3/4"	12	\$36	\$42	•
46407	T	7/64"	6"	2-3/4"	12	\$36	\$42	•
46408	T	1/8"	6"	3"	12	\$40	\$46	•
46409	T	9/64"	6"	3"	12	\$42	\$49	•
46410	T	5/32"	6"	3"	12	\$45	\$52	•
46412	T	3/16"	6"	4"	6	\$57	\$66	•
46414	T	7/32"	6"	4"	6	\$70	\$81	•
46416	T	1/4"	6"	4"	6	\$82	\$95	•
46420	T	5/16"	6"	6"	6	\$149	\$173	•
46424	T	3/8"	6"	6"	6	\$169	\$196	•
46508	mm	2 mm	6"	2-3/4"	6	\$34	\$39	•
46510	mm	2.5 mm	6"	2-3/4"	6	\$36	\$42	•
46512	mm	3 mm	6"	3"	6	\$40	\$46	•
46514	mm	4 mm	6"	3"	6	\$45	\$52	•
46516	mm	5 mm	6"	4"	6	\$68	\$79	•
46518	mm	6 mm	6"	4"	6	\$84	\$97	•
46520	mm	8 mm	6"	6"	6	\$140	\$162	•
46522	mm	10 mm	6"	6"	6	\$180	\$209	•



**LLAVES HEXAGONALES USO PESADO**

**USO PESADO**

- Puntas con chaffán, para un perfecto y rápido acoplamiento.
- Ángulo de entrada de 25° para trabajar en lugares de difícil acceso.
- Fabricadas en acero aleado especial, que brinda hasta 40% mayor resistencia al torque que las llaves tradicionales.
- Recubrimiento de poliuretano que brinda mayor resistencia a la corrosión.
- Endurecidas con un tratamiento térmico especial que ante un sobre esfuerzo la pieza se deforma primero antes de fragmentarse y generar una condición insegura.
- Exceden la norma ASME B18.3 e ISO 2936L.

**JUEGO DE LLAVES HEXAGONALES "L" EN PULGADAS Y MÉTRICAS PUNTA DE BOLA**

**USO PESADO**

**22** PIEZAS

MEDIDA NOMINAL	MEDIDA NOMINAL
0.05"	1.5 mm
1/16"	2 mm
5/64"	2.5 mm
3/32"	3 mm
7/64"	4 mm
1/8"	5 mm
9/64"	6 mm
5/32"	8 mm
3/16"	10 mm
7/32"	
1/4"	
5/16"	
3/8"	

CÓDIGO	PIEZAS	MAYOREO	MENUDEO
49822HD	22	1 \$745	\$864

**JUEGO DE LLAVES HEXAGONALES "L" EN PULGADAS PUNTA DE BOLA**

**USO PESADO**

**13** PIEZAS

MEDIDA NOMINAL
0.05"
1/16"
5/64"
3/32"
7/64"
1/8"
9/64"
5/32"
3/16"
7/32"
1/4"
5/16"
3/8"

CÓDIGO	PIEZAS	MAYOREO	MENUDEO
4995HD	13	1 \$395	\$458

**JUEGO DE LLAVES HEXAGONALES "L" MÉTRICAS PUNTA DE BOLA**

**USO PESADO**

**9** PIEZAS

TAMAÑO DE PUNTA
1.5 mm
2 mm
2.5 mm
3 mm
4 mm
5 mm
6 mm
8 mm
10 mm

CÓDIGO	PIEZAS	MAYOREO	MENUDEO
4996HD	9	1 \$335	\$389

**JUEGO DE LLAVES HEXAGONALES "L" EN PULGADAS**

**USO PESADO**

**13** PIEZAS

MEDIDA NOMINAL	MEDIDA NOMINAL
0.05"	5/32"
1/16"	3/16"
5/64"	7/32"
3/32"	1/4"
7/64"	5/16"
1/8"	3/8"
9/64"	

CÓDIGO	PIEZAS	MAYOREO	MENUDEO
4972RH	13	1 \$249	\$289

**JUEGO DE LLAVES HEXAGONALES "L" MÉTRICAS**

**USO PESADO**

**9** PIEZAS

MEDIDA NOMINAL
1.5 mm
2 mm
2.5 mm
3 mm
4 mm
5 mm
6 mm
8 mm
10 mm

CÓDIGO	PIEZAS	MAYOREO	MENUDEO
4972MH	9	1 \$229	\$266

HERRAMIENTAS PARA ATORNILLAR

## LLAVES HEXAGONALES "L" PUNTA DE BOLA

### LLAVES HEXAGONALES "L" PUNTA DE BOLA

USO INDUSTRIAL



49-5/16BP



49-3BP



GRANEL

• Exceden la norma ASME B18.3 e ISO 2936L.

CÓDIGO	PUNTA	MEDIDA NOMINAL	LONGITUD (A)	MEDIDA DE MANERAL (B)	GRANEL	MAYOREO		JUEGOS DE LLAVES HEXAGONALES "L"			
						MAYOREO	MENUEDO	49822	4995	4996	
49-0.05BP	II	0.05"									
49-1/16BP	II	1/16"	3"	0.56"	10	\$14	\$16				
49-5/64BP	II	5/64"	3-3/16"	0.61"	10	\$14	\$16				
49-3/32BP	II	3/32"	3-3/8"	0.66"	10	\$14	\$16				
49-7/64BP	II	7/64"	3-9/16"	0.70"	10	\$18	\$21				
49-1/8BP	II	1/8"	3-3/4"	0.75"	10	\$18	\$21				
49-9/64BP	II	9/64"	3-15/16"	0.80"	10	\$19	\$22				
49-5/32BP	II	5/32"	4-1/8"	0.84"	10	\$20	\$23				
49-3/16BP	II	3/16"	4-1/2"	0.94"	10	\$25	\$29				
49-7/32BP	II	7/32"	4-7/8"	1.03"	10	\$28	\$32				
49-1/4BP	II	1/4"	5-1/4"	1.12"	10	\$30	\$35				
49-5/16BP	II	5/16"	6"	1.25"	5	\$54	\$63				
49-3/8BP	II	3/8"	6-3/4"	1.38"	5	\$76	\$88				
49-7/16BP	II	7/16"	7-1/2"	1.50"	5	\$159	\$184				
49-1/2BP	II	1/2"	8-1/4"	1.63"	5	\$170	\$197				
49-5/8BP	II	5/8"	9"	1.75"	5	\$90	\$684				
49-3/4BP	II	3/4"	9-3/4"	1.88"	5	\$895	\$1,038				
49-1.5BP	mm	1.5 mm	3"	0.53"	10	\$14	\$16				
49-2BP	mm	2 mm	3-3/16"	0.61"	10	\$14	\$16				
49-2.5BP	mm	2.5 mm	3-1/2"	0.69"	10	\$14	\$16				
49-3BP	mm	3 mm	3-7/8"	0.75"	10	\$20	\$23				
49-4BP	mm	4 mm	4"	0.94"	10	\$20	\$23				
49-5BP	mm	5 mm	4-9/16"	1.06"	10	\$24	\$28				
49-6BP	mm	6 mm	5-7/16"	1.22"	10	\$30	\$35				
49-7BP	mm	7 mm	6-1/4"	1.38"	5	\$46	\$53				
49-8BP	mm	8 mm	6-1/4"	1.38"	5	\$53	\$61				
49-9BP	mm	9 mm	6-9/16"	1.54"	5	\$63	\$73				
49-10BP	mm	10 mm	6-9/16"	1.54"	5	\$65	\$75				
49-12BP	mm	12 mm	8-1/4"	1.73"	5	\$75	\$87				
49-14BP	mm	14 mm	9-1/8"	2.15"	5	\$100	\$116				

### JUEGO DE LLAVES HEXAGONALES "L" TORX® PUNTA DE BOLA

USO INDUSTRIAL

7  
PIEZAS

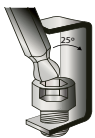

MEDIDA NOMINAL

- T10
- T15
- T20
- T25
- T27
- T30
- T40



CÓDIGO	PIEZAS	GRANEL	MAYOREO	MENUEDO
4972TB	7		\$350	\$406



**LLAVES HEXAGONALES "L" LARGAS USO INDUSTRIAL**

**LLAVES HEXAGONALES "L" LARGAS**



USO INDUSTRIAL



49-7/16L



49-2.5L

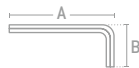

**GRANEL**

**JUEGOS DE LLAVES HEXAGONALES "L"**

CÓDIGO	4972R	4972M
PIEZAS	13	7
EMPAQUE		
MAYOREO	1	1
MENUDEO	\$225 \$261	\$175 \$203

• Exceden la norma ASME B18.3 e ISO 2936L.

CÓDIGO	PUNTA	MEDIDA NOMINAL	LONGITUD (A)	MEDIDA DE MANERAL (B)	GRANEL	MAYOREO	MENUDEO
49-0.05L	II	0.05"	2-27/32"	0.53"	NO DISPONIBLE PARA VENTA INDIVIDUAL	•	
49-1/16L	II	1/16"	3"	0.56"	NO DISPONIBLE PARA VENTA INDIVIDUAL	•	
49-5/64L	II	5/64"	3-1/8"	0.61"	25 \$4	\$4.60	•
49-3/32L	II	3/32"	3-3/8"	0.66"	25 \$4	\$4.60	•
49-7/64L	II	7/64"	3-1/2"	0.70"	25 \$5.40	\$6.26	•
49-1/8L	II	1/8"	3-3/4"	0.75"	25 \$5.40	\$6.26	•
49-9/64L	II	9/64"	3-15/16"	0.80"	25 \$5.40	\$6.26	•
49-5/32L	II	5/32"	4-1/8"	0.84"	25 \$6.40	\$7.40	•
49-3/16L	II	3/16"	4-1/2"	0.94"	25 \$8.80	\$10.20	•
49-7/32L	II	7/32"	4-7/8"	1.03"	10 \$12	\$14	•
49-1/4L	II	1/4"	5-1/4"	1.12"	10 \$15	\$17	•
49-5/16L	II	5/16"	6"	1.25"	5 \$26	\$30	•
49-3/8L	II	3/8"	6-3/4"	1.38"	5 \$36	\$42	•
49-7/16L	II	7/16"	7-1/2"	1.50"	5 \$73	\$85	•
49-1/2L	II	1/2"	8-1/4"	1.63"	5 \$82	\$95	•
49-9/16L	II	9/16"	9"	1.75"	5 \$115	\$133	•
49-5/8L	II	5/8"	9-3/4"	1.88"	5 \$180	\$209	•
49-3/4L	II	3/4"	11-1/4"	2.13"	1 \$260	\$302	•
49-7/8L	II	7/8"	12-3/4"	2.38"	1 \$389	\$451	•
49-1L	II	1"	14-1/4"	2.63"	1 \$545	\$632	•
49-1.5L	mm	1.5 mm	3"	0.53"	NO DISPONIBLE PARA VENTA INDIVIDUAL	•	
49-2L	mm	2 mm	3-1/16"	0.61"	NO DISPONIBLE PARA VENTA INDIVIDUAL	•	
49-2.5L	mm	2.5 mm	3-1/2"	0.68"	NO DISPONIBLE PARA VENTA INDIVIDUAL	•	
49-3L	mm	3 mm	3-7/8"	0.69"	25 \$4.60	\$5.30	•
49-4L	mm	4 mm	4"	0.75"	25 \$6	\$7	•
49-5L	mm	5 mm	4-9/16"	0.94"	25 \$8.50	\$9.90	•
49-6L	mm	6 mm	5-7/16"	1.06"	10 \$11	\$13	•
49-8L	mm	8 mm	6-1/4"	1.38"	5 \$20	\$23	•
49-10L	mm	10 mm	6-9/19"	1.54"	5 \$30	\$35	•

**JUEGO DE LLAVES HEXAGONALES "L" TORX® LARGAS**



USO INDUSTRIAL

**7**  
PIEZAS

MEDIDA NOMINAL
T10
T15
T20
T25
T27
T30
T40



**JUEGO DE LLAVES HEXAGONALES "L" TORX® TAMPER PROOF**



USO INDUSTRIAL

**7**  
PIEZAS

MEDIDA NOMINAL
T10
T15
T20
T25
T27
T30
T40



CÓDIGO	PIEZAS	MAYOREO	MENUDEO
4972TL	7	\$295	\$342
4972TT	7	\$455	\$528

## LLAVES HEXAGONALES "L" CORTAS USO INDUSTRIAL

### LLAVES HEXAGONALES "L" CORTAS

USO INDUSTRIAL

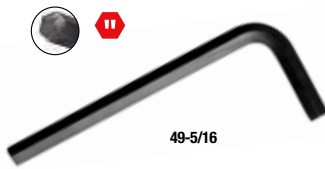

49-5/16

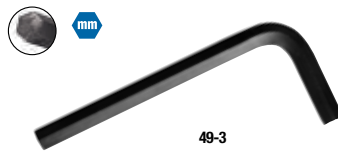

49-3



49T9



• Exceden la norma ASME B18.3 e ISO 2936L.

GRANEL

### JUEGOS DE LLAVES HEXAGONALES "L" CORTAS USO INDUSTRIAL

CÓDIGO	4972	4975	4977	4976A	4975M	4977M	4972T
PIEZAS	12	11	7	11	10	7	7
EMPAQUE							
	1	1	1	1	1	1	1
MAYOREO	\$95	\$155	\$45	\$110	\$155	\$50	\$240
MENUDEO	\$110	\$180	\$52	\$128	\$180	\$58	\$278

CÓDIGO	PUNTA	MEDIDA NOMINAL	LONGITUD (A)	MEDIDA DE MANERAL (B)	Q	MAYOREO	MENUDEO
49-1/16	II	1/16"	1-3/4"	0.56"	25	\$2.90	\$3.40
49-5/64	II	5/64"	1-7/8"	0.61"	25	\$2.90	\$3.40
49-3/32	II	3/32"	2"	0.66"	25	\$2.90	\$3.40
49-7/64	II	7/64"	2-1/8"	0.70"	25	\$4.00	\$4.60
49-1/8	II	1/8"	2-1/4"	0.75"	25	\$4.00	\$4.60
49-9/64	II	9/64"	2-3/8"	0.80"	25	\$4.00	\$4.60
49-5/32	II	5/32"	2-1/2"	0.84"	25	\$4.00	\$4.60
49-3/16	II	3/16"	2-3/4"	0.94"	25	\$5.50	\$6.40
49-7/32	II	7/32"	3"	1.03"	10	\$8.70	\$10.10
49-1/4	II	1/4"	3-1/4"	1.12"	10	\$9.60	\$11.10
49-5/16	II	5/16"	3-3/4"	1.25"	5	\$16	\$19
49-3/8	II	3/8"	4-1/4"	1.38"	5	\$22	\$26
49-7/16	II	7/16"	4-3/4"	1.50"	5	\$49	\$57
49-1/2	II	1/2"	5-1/4"	1.63"	5	\$56	\$65
49-9/16	II	9/16"	5-3/4"	1.75"	5	\$84	\$97
49-5/8	II	5/8"	6-1/4"	1.88"	5	\$115	\$133
49-3/4	II	3/4"	7-1/4"	2.13"	1	\$170	\$197
49-7/8	II	7/8"	8-1/4"	2.38"	1	\$270	\$313
49-1	II	1"	9-1/4"	2.63"	1	\$419	\$486
49-1-1/8	II	1-1/8"	10-1/4"	2.75"	1	\$1,559	\$1,808
49-1-1/4	II	1-1/4"	11-1/4"	3"	1	\$1,610	\$1,868
49-1-1/2	II	1-1/2"	13-1/4"	3.50"	1	\$2,010	\$2,332
49-1-3/4	II	1-3/4"	15-1/4"	4"	1	\$3,509	\$4,070
49-2-0	II	2"	17-1/4"	4.50"	1	\$5,720	\$6,635
49-1.27	mm	1.3 mm	1-5/8"	0.53"	25	\$2.90	\$3.40
49-1.5	mm	1.5 mm	1-3/4"	0.53"	25	\$2.90	\$3.40
49-2	mm	2 mm	1-15/16"	0.61"	25	\$2.90	\$3.40
49-2.5	mm	2.5 mm	2-3/16"	0.69"	25	\$2.90	\$3.40
49-3	mm	3 mm	2-7/16"	0.75"	25	\$4.00	\$4.60
49-4	mm	4 mm	2-5/8"	0.94"	25	\$4.00	\$4.60
49-5	mm	5 mm	3"	1.06"	25	\$6.50	\$7.50
49-6	mm	6 mm	3-1/2"	1.22"	10	\$8.40	\$9.70
49-7	mm	7 mm	3-5/8"	1.38"	5	\$10	\$12
49-8	mm	8 mm	3-7/8"	1.38"	5	\$16	\$19
49-9	mm	9 mm	4"	1.54"	5	\$21	\$24
49-10	mm	10 mm	4-1/4"	1.54"	5	\$29	\$34
49-12	mm	12 mm	4-13/16"	1.73"	5	\$56	\$65
49-14	mm	14 mm	5-3/8"	2.15"	5	\$77	\$89
49-17	mm	17 mm	6-1/8"	2.42"	1	\$95	\$110
49-19	mm	19 mm	6-15/16"	2.70"	1	\$140	\$162
49-22	mm	22 mm	7-11/16"	3.07"	1	\$270	\$313
49-24	mm	24 mm	8-39/64"	3.46"	1	\$365	\$423
49-27	mm	27 mm	9-39/64"	3.84"	1	\$979	\$1,136
49-32	mm	32 mm	12-7/64"	4.81"	1	\$1,165	\$1,351
49-36	mm	36 mm	13-41/64"	5-3/8"	1	\$1,450	\$1,682
49T7	★	T7	1-5/8"	0.51	5	\$43	\$50
49T8	★	T8	1-3/4"	0.56	5	\$43	\$50
49T9	★	T9	1-7/8"	0.61	5	\$20	\$23
49T10	★	T10	2"	0.66	10	\$20	\$23
49T15	★	T15	2-1/8"	0.71	10	\$20	\$23
49T20	★	T20	2-1/4"	0.75	10	\$21	\$24
49T25	★	T25	2-3/8"	0.80	10	\$24	\$28
49T27	★	T27	2-1/2"	0.85	10	\$25	\$29
49T30	★	T30	2-3/4"	0.94	10	\$27	\$31
49T40	★	T40	3"	1.03	10	\$29	\$34
49T45	★	T45	3-1/4"	1.13	5	\$42	\$49
49T55	★	T55	4-1/4"	1.38	5	\$77	\$89

HERRAMIENTAS PARA ATORNILLAR

**LLAVES HEXAGONALES EN ESTUCHE TIPO NAVAJA BIMATERIAL**

- Diseño ergonómico que permite rotación natural de mano y muñeca.



- Ventajas estuche biamaterial: Diseño ergonómico con grip antiderrapante.
- Ventajas estuche metálico: Mayor resistencia y durabilidad.
- El estuche puede utilizarse como apoyo para aplicar mayor torque.
- Exceden la norma ASME B18.3 e ISO 2936L.

**JUEGO EN PULGADAS, MÉTRICAS Y TORX**



USO INDUSTRIAL

**24**  
PIEZAS

MEDIDA NOMINAL	MEDIDA NOMINAL	MEDIDA NOMINAL	MEDIDA NOMINAL
5/64"	1.5 mm	T8	T25
3/32"	2 mm	T10	T27
7/64"	2.5 mm	T15	T30
1/8"	3 mm	T20	T40
9/64"	4 mm		
5/32"	5 mm		
3/16"	6 mm		
7/32"			
1/4"			



CÓDIGO	PIEZAS	✓	MAYOREO	MENUDEO
49824	24	1	\$509	\$590

**JUEGO EN PULGADAS Y MÉTRICAS**



USO INDUSTRIAL

**16**  
PIEZAS

MEDIDA NOMINAL	MEDIDA NOMINAL
5/64"	1.5 mm
3/32"	2 mm
7/64"	2.5 mm
1/8"	3 mm
9/64"	4 mm
5/32"	5 mm
3/16"	6 mm
7/32"	
1/4"	



CÓDIGO	PIEZAS	✓	MAYOREO	MENUDEO
49816	16	1	\$260	\$302

**EN PULGADAS ESTUCHE BIMATERIAL DE 5/64" A 1/4"**



USO INDUSTRIAL

**9**  
PIEZAS

MEDIDA NOMINAL
5/64"
3/32"
7/64"
1/8"
9/64"
5/32"
3/16"
7/32"
1/4"



CÓDIGO	PIEZAS	✓	MAYOREO	MENUDEO
4977B	9	1	\$140	\$162

**EN PULGADAS ESTUCHE BIMATERIAL DE 0.050" A 3/16"**



USO INDUSTRIAL

**9**  
PIEZAS

MEDIDA NOMINAL
0.050"
1/16"
5/64"
3/32"
7/64"
1/8"
9/64"
5/32"
3/16"



CÓDIGO	PIEZAS	✓	MAYOREO	MENUDEO
4978B	9	1	\$130	\$151

**EN PULGADAS ESTUCHE BIMATERIAL DE 5/32" A 3/8"**



USO INDUSTRIAL

**6**  
PIEZAS

MEDIDA NOMINAL
5/32"
3/16"
7/32"
1/4"
5/16"
3/8"



CÓDIGO	PIEZAS	✓	MAYOREO	MENUDEO
4994B	6	1	\$210	\$244

**MILIMÉTRICAS ESTUCHE BIMATERIAL DE 2 A 8 MM**



USO INDUSTRIAL

**7**  
PIEZAS

MEDIDA NOMINAL
2 mm
2.5 mm
3 mm
4 mm
5 mm
6 mm
8 mm



CÓDIGO	PIEZAS	✓	MAYOREO	MENUDEO
4977BM	7	1	\$149	\$173

**MILIMÉTRICAS ESTUCHE BIMATERIAL DE 3 A 10 MM**



USO INDUSTRIAL

**6**  
PIEZAS

MEDIDA NOMINAL
3 mm
4 mm
5 mm
6 mm
8 mm
10 mm



CÓDIGO	PIEZAS	✓	MAYOREO	MENUDEO
4973BM	6	1	\$210	\$244

**TORX® ESTUCHE BIMATERIAL DE T6 A T25**



USO INDUSTRIAL

**8**  
PIEZAS

MEDIDA NOMINAL
T6
T7
T8
T9
T10
T15
T20
T25



CÓDIGO	PIEZAS	✓	MAYOREO	MENUDEO
4976TX	8	1	\$280	\$325

HERRAMIENTAS PARA ATORNILLAR

## TORX® TAMPER PROOF ESTUCHE BIMATERIAL DE T10 A T40



USO INDUSTRIAL

**7**  
PIEZAS

MEDIDA NOMINAL
T10
T15
T20
T25
T27
T30
T40



CÓDIGO	PIEZAS	📦	MAYOREO	MENUDEO
4977TXT	7	1	\$340	\$394

## EN PULGADAS ESTUCHE METÁLICO DE 0.050" A 3/16"



USO INDUSTRIAL

**9**  
PIEZAS

MEDIDA NOMINAL
0.050"
1/16"
5/64"
3/32"
7/64"
1/8"
9/64"
5/32"
3/16"



CÓDIGO	PIEZAS	📦	MAYOREO	MENUDEO
4978	9	1	\$120	\$139

## MILIMÉTRICAS ESTUCHE METÁLICO DE 1.5 A 6 MM



USO INDUSTRIAL

**7**  
PIEZAS

MEDIDA NOMINAL
1.5 mm
2 mm
2.5 mm
3 mm
4 mm
5 mm
6 mm



CÓDIGO	PIEZAS	📦	MAYOREO	MENUDEO
4974	7	1	\$140	\$162

## TORX® ESTUCHE BIMATERIAL DE T10 A T40



USO INDUSTRIAL

**7**  
PIEZAS

MEDIDA NOMINAL
T10
T15
T20
T25
T27
T30
T40



CÓDIGO	PIEZAS	📦	MAYOREO	MENUDEO
4977TX	7	1	\$270	\$313

## EN PULGADAS ESTUCHE METÁLICO DE 0.050" A 5/32"



USO INDUSTRIAL

**8**  
PIEZAS

MEDIDA NOMINAL
0.050"
1/16"
5/64"
3/32"
7/64"
1/8"
9/64"
5/32"



CÓDIGO	PIEZAS	📦	MAYOREO	MENUDEO
4992	8	1	\$91	\$106

## MILIMÉTRICAS ESTUCHE METÁLICO LARGAS DE 3 A 10 MM



USO INDUSTRIAL

**6**  
PIEZAS

MEDIDA NOMINAL
3 mm
4 mm
5 mm
6 mm
8 mm
10 mm



CÓDIGO	PIEZAS	📦	MAYOREO	MENUDEO
4973	6	1	\$219	\$254

## LLAVES HEXAGONALES EN ESTUCHE TIPO NAVAJA METÁLICO

### EN PULGADAS ESTUCHE METÁLICO DE 5/64" A 1/4"



USO INDUSTRIAL

**9**  
PIEZAS

MEDIDA NOMINAL
5/64"
3/32"
7/64"
1/8"
9/64"
5/32"
3/16"
7/32"
1/4"



CÓDIGO	PIEZAS	📦	MAYOREO	MENUDEO
4993	9	1	\$149	\$173

### EN PULGADAS ESTUCHE METÁLICO LARGAS DE 3/16" A 3/8"



USO INDUSTRIAL

**5**  
PIEZAS

MEDIDA NOMINAL
3/16"
7/32"
1/4"
5/16"
3/8"



CÓDIGO	PIEZAS	📦	MAYOREO	MENUDEO
4994	5	1	\$200	\$232

## TORX® ESTUCHE METÁLICO DE T10 A T40



USO INDUSTRIAL

**7**  
PIEZAS

MEDIDA NOMINAL
T10
T15
T20
T25
T27
T30
T40



CÓDIGO	PIEZAS	📦	MAYOREO	MENUDEO
4979TX	7	1	\$289	\$335

# PRECISIÓN Y SEGURIDAD EN CADA SITUACIÓN.

Las pinzas y tijeras Urrea sirven para todo: sujetar, extraer, retorcer, doblar, e inclusive cortar diversos materiales.

Ambos tienen en común una unión que sirve como punto de palanca para multiplicar la fuerza aplicada.

Existen varios tipos de pinzas para las diferentes áreas industriales:

- Pinzas de electrónica y telecomunicaciones, con diferentes diseños de cabeza, mecanismos de accionamiento y tipos de cortes para trabajar con tarjetas y componentes electrónicos.
- Pinzas de electricista, con diseños adaptados a las diversas necesidades para el manejo y reparación en las instalaciones eléctricas.
- Pinzas de presión, que por su singular mecanismo permiten desarrollar trabajos con gran precisión y seguridad, permitiendo sujetar liberando las manos para poder realizar otras tareas.
- Las pinzas de unión móvil o ajustable tienen una amplia gama de aplicaciones en mecánica, plomería y uso general.
- Pinzas para anillos de retención en donde sus variantes son en función de su longitud, formas o ángulos de la punta y mecanismos de accionamiento, muy útiles en el sector industrial y automotriz.
- Pinzas de especialidad automotriz, como las pinzas para obstrucción de flujo pinzas para reparación de frenos y las pinzas para la extracción de plomo en las ruedas de los vehículos.
- Pinzas freno componentes usadas en aviación y aplicaciones donde la vibración puede aflojar los elementos de sujeción dentro de ámbito de las tijeras encontramos las que sirven para cortar cable, alambre, lámina y los cortapernos.

Cumplen con normas nacionales e internacionales americanas y europeas.

[urrea.com](http://urrea.com)

Estamos mejorando constantemente nuestros productos, es por esto que la información, imagen, características y disponibilidad de los mismos pueden cambiar sin previo aviso.



**PINZAS DE PRESIÓN USO PESADO**

**PINZAS DE PRESIÓN**



USO PESADO

Bocas forjadas y dientes maquinados a precisión brindan gran resistencia y durabilidad.

Bordes redondeados.

Mecanismo irreversible al bloqueo.

Tuerca de bloqueo de fácil ajuste.

Remaches de diámetro más grande.

Pintura epóxica.

Tornillo de ajuste con cabeza moleteada.

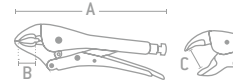

• Exceden la norma ASME B107.500.

FOTOGRAFÍA	CÓDIGO	CARACTERÍSTICAS	LONGITUD TOTAL (A)	LONGITUD QUIJADA (B)	APERTURA MÁXIMA (C)	EMPAQUE	JUEGOS DE PINZAS								
							4100B	4100A	4100	4100C					
							PIEZAS	5	3	3	2				
							EMPAQUE								
								1	1	1	1				
							MAYOREO	\$2,970	\$1,485	\$1,090	\$1,470				
							MAYOREO MENUDEO	\$3,445	\$1,723	\$1,264	\$1,705				
<b>Pinzas de presión universal</b>															
	4072U	• Sujeta formas planas, redondas y objetos voluminosos; ideal para fontanería, plomería y talleres de mantenimiento.	7-7/8"	1-49/64"	1-37/64"	1	\$390	\$452							
	4102U		9-27/32"	2-11/64"	2-23/64"	1	\$449	\$521	•	•					
	4104U		12-13/64"	2-23/64"	2-23/64"	1	\$665	\$771							
<b>Pinza de presión universal con soporte</b>															
	4102UR	• Utilizando dos pinzas universales con soporte se forma un sistema de sujeción manos libre.	10"	2-11/64"	2-23/64"	1	\$775	\$899							x2
<b>Pinzas de presión curva con corta alambre</b>															
	4073	• Cuenta con cuchilla para cortar alambre recocado.	7-31/64"	1-3/16"	1-21/32"	1	\$390	\$452							
	4103		9-1/4"	1-1/2"	2-23/64"	1	\$449	\$521							
<b>Pinzas de presión curva</b>															
	4072	• Quijada curva para sujetar objetos redondos y amorfos.	7-31/64"	1-3/16"	1-21/32"	1	\$350	\$406							
	4102		9-1/4"	1-1/2"	2-23/64"	1	\$389	\$451			•				
<b>Pinzas de presión recta</b>															
	4071	• Quijada recta para sujetar objetos planos.	7-31/64"	1-1/2"	1-21/32"	1	\$385	\$447							•
	4101		9-1/4"	1-21/32"	2-23/64"	1	\$435	\$505							
<b>Pinza de presión tapa puntos para soldadura</b>															
	4137	• Punta móvil de cobre que evita la perforación en la soldadura de láminas delgadas.	9-1/2"	3"	1-11/32"	1	\$785	\$911	•						
<b>Pinza de presión para soldadura</b>															
	4129	• Permite el agarre de piezas adyacentes y buena visibilidad en trabajo de soldadura.	9-1/16"	2-49/64"	1-37/64"	1	\$519	\$602	•						
<b>Pinzas de presión para nariz larga</b>															
	4091	• Permiten el acceso a lugares estrechos y alejados.	6-57/64"	1-31/32"	2-11/64"	1	\$375	\$435		•	•				
	4099	• Quijada curva para sujetar objetos redondos.	9-1/16"	2-9/16"	2-49/64"	1	\$539	\$625							
<b>Pinza de presión para hojalatero</b>															
	4128	• Punta diseñada para sujetar firmemente materiales delgados como láminas metálicas.	8-5/64"	1-49/64"	1-49/64"	1	\$649	\$753	•						
<b>Pinza de presión de cadena</b>															
	4120	• Envuelve y sujeta fácil y rápidamente objetos de formas irregulares. • Longitud de cadena 18-7/8".	9-27/32"	3-3/4"	6-19/64"	1	\$839	\$973							
<b>Pinzas de presión en "C"</b>															
	4116		6-57/64"	1-31/32"	1-31/32"	1	\$505	\$586							
	4111	• Mordazas flexibles para ajustarse a superficies irregulares.	11-13/16"	3-45/64"	3-5/32"	1	\$725	\$841	•						
	4118		18-5/16"	10-15/64"	9-29/64"	1	\$1,089	\$1,263							
	4124		24-51/64"	16-9/64"	15-3/4"	1	\$1,260	\$1,462							
<b>Pinza de presión para tubo</b>															
	4122	• Ideal para retirar filtros de aceite automotriz. • Dientes de gran profundidad que reducen el riesgo de resbalar. • Apertura máxima 100 mm.	11-13/16"	3-1/4"	3-1/4"	1	\$740	\$858		•					

PINZAS Y TIJERAS

**JUEGO DE MICRO GRIPS DE 3-5/8"**

USO PESADO

**4**  
PIEZAS



- Ideales para sujetar láminas en espacios reducidos.
- Fáciles de usar con una sola mano, lo que permite utilizar la otra para orientar o posicionar las piezas rápidamente.
- Tornillo de latón sólido.
- Ligero y resistente a soldadura y corrosión.
- Cuerpo de aleación de aluminio.



CÓDIGO	LARGO	APERTURA	MAYOREO	MENUDEO
4140	92 mm	12 mm	1 \$1,135	\$1,317

**PINZAS DE PRESIÓN MANGO BIMATERIAL**

**PINZAS DE PRESIÓN MANGO BIMATERIAL**

USO INDUSTRIAL

MANGO BIMATERIAL

Dientes endurecidos para usarse en varios ángulos.

Cuerpo de acero aleado de alta resistencia.

Mangos bimatériau brindan mejor agarre y comodidad.

Sistema de liberación a una mano para desprendimientos rápidos.

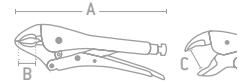
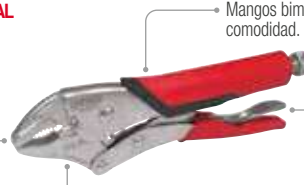

• Exceden la norma ASME B107.500.

	CÓDIGO	LONGITUD TOTAL (A)	LONGITUD QUIJADA (B)	APERTURA MÁXIMA (C)	MAYOREO	MENUDEO
<b>Pinza de presión curva con corta alambre</b>						
	292WRG	10"	1-5/32"	2-1/2"	1 \$285	\$331
<b>Pinza de presión recta</b>						
	293RG	10"	1-1/8"	2-11/16"	1 \$305	\$354

**PINZAS DE PRESIÓN USO INDUSTRIAL**

**PINZAS DE PRESIÓN**

USO INDUSTRIAL

Poderosas quijadas que sostienen cualquier estilo de tuerca o perno.

Ideal para trabajos de ensamble y soldadura.



Sistema de liberación a una mano para desprendimientos rápidos.



**JUEGOS DE PINZAS**

CÓDIGO	2700LP
PIEZAS	4
EMPAQUE	
	1
MAYOREO	\$799
MENUDEO	\$927

	CÓDIGO	LONGITUD TOTAL (A)	LONGITUD QUIJADA (B)	APERTURA MÁXIMA (C)	MAYOREO	MENUDEO
<b>Pinzas de presión curva con corta alambre</b>						
	293WR	5"	3/4"	1-3/8"	1 \$175	\$203
	294WR	7"	63/64"	1-3/16"	1 \$225	\$261
	292WR	10"	1-5/32"	1-9/16"	1 \$250	\$290
<b>Pinzas de presión recta</b>						
	291R	7-1/2"	63/64"	2-7/32"	1 \$225	\$261
	293R	10"	1-7/32"	2-19/32"	1 \$250	\$290
<b>Pinza de presión para soldadura</b>						
	261R	8-7/8"	3"	2-1/2"	1 \$340	\$394
<b>Pinzas de presión nariz larga</b>						
	286LN	6-1/2"	1-3/4"	1-1/2"	1 \$190	\$220
	289LN	10"	2-1/4"	2"	1 \$229	\$266
<b>Pinza de presión para hojalatero</b>						
	260R	8"	3"	2-1/2"	1 \$295	\$342
<b>Pinza de presión en "C"</b>						
	266R	11"	4-7/8"	5-1/4"	1 \$410	\$476



**URREA**  
HERRAMIENTAS DE CALIDAD SUPERIOR

PINZAS Y TIJERAS

PINZAS DE EXTENSIÓN

PINZAS DE EXTENSIÓN



**265G**  
Para tubo



**246G**  
Quijada lisa

• Mordaza lisa que no daña la superficie para tubería de PVC, piezas cromadas, etc.



**274**  
Para tubo de 7 posiciones



**263G**  
Via de poder



**MANGO RUBBER GRIP** **240G**  
Rubber grip



**QUICK RELEASE** **274GI**  
Pinza quick release

• Sistema quick release permite ajustes suaves y más rápidos.  
• Quijada universal que permite sostener múltiples geometrías.

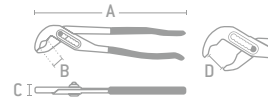

JUEGOS DE PINZAS

CÓDIGO	J201G
PIEZAS	2
EMPAQUE	
	1

- Diseño de ranuras múltiples que permite aberturas paralelas de mordaza.
- Diseño de quijada para un perfecto agarre.
- Exceden la norma ASME B107.500.

CÓDIGO	DESCRIPCIÓN	LONGITUD TOTAL (A)	LONGITUD QUIJADA (B)	ESPESOR DE PINZA (C)	APERTURA MÁXIMA (D)	NO. AJUSTES	EMPAQUE	MAYOREO	MENUDEO
265G	Para tubo	9-1/2"	1-1/8"	15/32"	1-1/8"	4	1	\$665	\$771
266G	Para tubo	13-1/2"	1-5/8"	1/2"	2"	6	1	\$1,085	\$1,259
246G	Quijada lisa	10"	1-3/8"	7/16"	2"	5	1	\$610	\$708
274	Para tubo 7 posiciones	7"	1-1/16"	1/4"	1-7/64"	7	1	\$440	\$510
270	Para tubo 7 posiciones	10"	1-13/32"	9/32"	1-1/4"	7	1	\$469	\$544
275	Para tubo 7 posiciones	12"	1-37/64"	23/64"	1-21/32"	7	1	\$709	\$822
262G	Vía de poder	6-1/2"	1"	1/4"	1"	5	1	\$419	\$486
263G	Vía de poder	9-1/2"	1-11/32"	23/64"	1-1/4"	5	1	\$445	\$516
264G	Vía de poder	12-1/2"	1-25/32"	31/64"	2-1/4"	6	1	\$600	\$696
240G	Rubber grip	10"	1-9/16"	1/2"	1-1/2"	5	1	\$330	\$383
274GI	Pinza Quick Release	8"	3/4"	1/4"	2-3/4"	19	1	\$295	\$342
270GI	Pinza Quick Release	10"	7/8"	5/16"	3-1/2"	19	1	\$375	\$435

PINZAS PARA MECÁNICO

PINZAS PARA MECÁNICO



**MANGO RUBBER GRIP**

**276G**

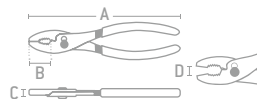

NUEVO

RACK CON PINZAS PARA MECÁNICO

24 PIEZAS



CÓDIGO	CANTIDAD
RPIN24	1
240G	6
276	6
278	6
280	6

Contenido pág. 440

• Exceden la norma ASME B107.500.

	CÓDIGO	CARACTERÍSTICAS	LONGITUD TOTAL (A)	LONGITUD QUIJADA (B)	ESPESOR DE PINZA (C)	APERTURA MÁXIMA (D)	EMPAQUE	MAYOREO	MENUDEO
Pinza para mecánico rubber grip									
	276G	• Doble Rubber Grip, capa superior antiderrapante para mayor comodidad y agarre.	6-3/8"	1-11/16"	13/32"	1-1/8"	6	\$189	\$219
	278G		8"	1-29/32"	13/32"	1-3/16"	6	\$235	\$273
	280G		10"	2-11/32"	1/2"	1-7/16"	6	\$280	\$325
Pinza para mecánico									
	276	• Acabado cromo pulido espejo que previene la corrosión. • Acero forjado y tratado térmicamente.	6-3/8"	1-11/16"	13/32"	1-1/8"	6	\$175	\$203
	278		8"	1-29/32"	13/32"	1-3/16"	6	\$219	\$254
	280		10"	2-11/32"	1/2"	1-7/16"	6	\$260	\$302
Pinza para mecánico black									
	278B	• Doble Rubber Grip, capa superior antiderrapante para mayor comodidad y agarre. • Terminado fosfatizado que evita la corrosión.	8"	1-29/32"	13/32"	1-3/16"	1	\$205	\$238
	280B		10"	2-11/32"	1/2"	1-7/16"	1	\$249	\$289

CÓDIGO	DESCRIPCIÓN	EMPAQUE	MAYOREO	MAYOREO
RPMECA	Con pinzas mecánicas	1	\$6,200	\$7,192



**PINZAS PALANCA COMPUESTA**

**PINZAS PALANCA COMPUESTA**



**MANGO BIMATERIAL 60% MENOS ESFUERZO**

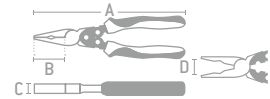

• Exceden la norma ASME B107.500.

	CÓDIGO	CARACTERÍSTICAS	LONGITUD TOTAL (A)	LONGITUD OIJUADA (B)	ESPESOR DE PINZA (C)	APERTURA MÁXIMA (D)	CORTA CABLE	CAPACIDAD DE CORTE CABLE AWG	TIPO DE CORTE	CAPACIDAD DE CORTE DE ALAMBRE				MAYOREO	MENDUEO
										SUAVE	MEDIO	DURO	PLANO		
<b>Pinza universal compuesta</b>															
	<b>267GCA</b>	• Uso industrial. • Filos endurecidos por inducción.	8"	2"	7/16"	1-3/16"	-	Cal. 8	Lateral	3 mm	1.6 mm	1.6 mm	2.5 mm	1	\$390 \$452
<b>Pinza punta larga compuesta</b>															
	<b>209GCA</b>	• Uso industrial. • Filos endurecidos por inducción.	7"	2"	7/16"	9/16"	-	Cal. 8	Diagonal	3 mm	1.6 mm	1.6 mm	2.5 mm	1	\$355 \$412
<b>Pinza corte diagonal compuesta</b>															
	<b>2292GCA</b>	• Uso industrial. • Punta cónica estriada. • Filos endurecidos por inducción.	8"	3-1/4"	7/16"	7/8"	-	Cal. 8	Lateral	3 mm	1.6 mm	1.6 mm	2.5 mm	1	\$365 \$423

**PINZAS PARA ELECTRICISTA ERGONÓMICAS**

**PINZAS PARA ELECTRICISTA ERGONÓMICAS**



**MEGA PESADO**

**NUEVO**



• Cortan cable ACSR, tornillos, clavos y alambre plano.  
• Exceden la norma ASME B107.500.

	CÓDIGO	CARACTERÍSTICAS	LONGITUD TOTAL	APERTURA MÁXIMA	ALTA PALANCA	CORTA CABLE	PELA CABLE	CORTA TORNILLO	TIPO DE CORTE	CAPACIDAD DE CORTE DE ALAMBRE			MAYOREO	MENDUEO
										SUAVE	MEDIO	DURO		
<b>Pinza corte lateral</b>														
	<b>267GE</b>	• Alta palanca. • Ángulo de cabeza a 25°.	7-1/2"	26 mm	✓	✓	-	-	Lateral	3.5 mm	2.5 mm	2 mm	1	\$945 \$1,096
<b>Pinza corte diagonal</b>														
	<b>207PE</b>	• Ángulo de cabeza a 25°.	7"	25 mm	-	✓	✓	✓	Diagonal	3.5 mm	2.5 mm	2 mm	1	\$1,190 \$1,380
<b>Pinza corte diagonal</b>														
	<b>207GE</b>	• Alta palanca. • Ángulo de cabeza a 25°.	7"	22 mm	✓	✓	-	-	Diagonal	3.8 mm	2.7 mm	2.3 mm	1	\$980 \$1,137
<b>Pinza de punta larga</b>														
	<b>2292GE</b>	• Alta palanca. • Ángulo de cabeza a 25°.	8-2/5"	39 mm	✓	✓	-	-		3 mm	2 mm	1.4 mm	1	\$990 \$1,148

**PINZAS PARA ELECTRICISTA USO MEGA PESADO**

**PINZAS PARA ELECTRICISTA MANGO RUBBER GRIP**

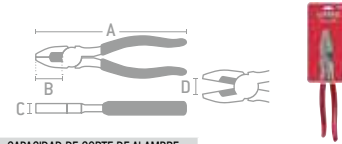
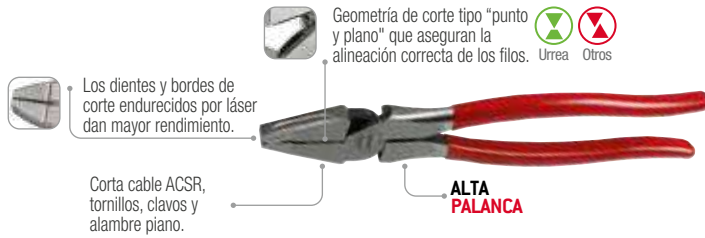

• Exceden la norma ASME B107.500.

	CÓDIGO	CARACTERÍSTICAS	LONGITUD TOTAL (A)	LONGITUD QUIJADA (B)	ESPESOR DE PINZA (C)	APERTURA MÁXIMA (D)	CAPACIDAD DE CORTE CABLE AWG	TIPO DE CORTE	CAPACIDAD DE CORTE DE ALAMBRE				MAYOREO	MENUDEO	
									SUAVE	MEDIO	DURO	PLANO			
<b>Pinza puntas largas redondeadas</b>															
	<b>2610GM</b>	<ul style="list-style-type: none"> <li>Corta cable ACSR, tornillos, clavos y alambre plano.</li> <li>Fabricadas en acero 1080.</li> </ul>	10-1/2"	1-13/16"	9/16"	9/16"	✓	Cal. 6	Lateral	4.1 mm	2.2 mm	1.6 mm	2.3 mm	1	\$1,069 \$1,240
<b>Pinza corte lateral</b>															
	<b>208GM</b>	<ul style="list-style-type: none"> <li>Corta cable ACSR, tornillos, clavos y alambre plano.</li> <li>Fabricadas en acero 1080.</li> </ul>	8"	25/32"	7/16"	7/16"	✓	Cal. 6	Diagonal	4.1 mm	2.2 mm	1.6 mm	2.3 mm	1	\$789 \$915

**PINZAS PARA ELECTRICISTA USO PESADO**

**PINZAS PARA ELECTRICISTA MANGO BIMATERIAL**

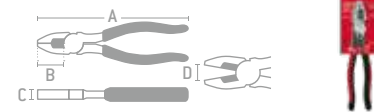
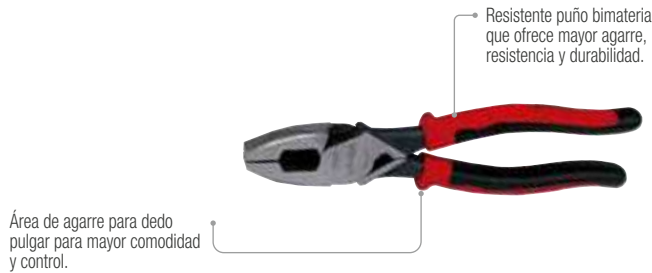

• Exceden la norma ASME B107.500.

	CÓDIGO	CARACTERÍSTICAS	LONGITUD TOTAL (A)	LONGITUD QUIJADA (B)	ESPESOR DE PINZA (C)	APERTURA MÁXIMA (D)	CAPACIDAD DE CORTE CABLE AWG	TIPO DE CORTE	LARGO DE CUCHILLA	MAYOREO	MENUDEO	
												<b>Pinza bimaterial para electricista, corte lateral con ponchacable</b>
	<b>259GHLX</b>	<ul style="list-style-type: none"> <li>Poncha terminales.</li> <li>Jalacables.</li> <li>Alta palanca.</li> </ul>	9-3/8"	1-29/32"	5/8"	1-9/32"	Cal. 6	✓	Lateral	51/64"	1	\$630 \$731
<b>Pinzas bimaterial para electricista corte lateral</b>												
	<b>269GX</b>	<ul style="list-style-type: none"> <li>Con mordazas estriadas para agarre firme y seguro.</li> </ul>	9-3/8"	2-3/16"	5/8"	1-5/16"	Cal. 6	✓	Lateral	51/64"	1	\$599 \$695
	<b>268GX</b>	<ul style="list-style-type: none"> <li>Con mordazas estriadas para agarre firme y seguro.</li> </ul>	8-21/32"	2"	5/8"	1-7/32"	Cal. 8	✓	Lateral	51/64"	1	\$550 \$638
<b>Pinza bimaterial para electricista corte diagonal</b>												
	<b>207GX</b>	<ul style="list-style-type: none"> <li>Diseño con punta cónica de alta resistencia.</li> </ul>	7-3/4"	1-1/2"	1/2"	31/32"	Cal. 10	✓	Diagonal	1"	1	\$485 \$563
<b>Pinzas bimaterial para electricista punta larga corte lateral sin resorte</b>												
	<b>2292GX</b>	<ul style="list-style-type: none"> <li>Punta cónica estriada.</li> </ul>	8-7/16"	2-3/4"	1/2"	1-1/32"	Cal. 8	✓	Lateral	5/8"	1	\$510 \$592
	<b>226GX</b>	<ul style="list-style-type: none"> <li>Punta cónica estriada.</li> </ul>	6-23/32"	2-1/4"	3/8"	3/4"	Cal. 10	✓	Lateral	1/2"	1	\$399 \$463
<b>Pinza bimaterial para electricista punta larga corte lateral con resorte</b>												
	<b>226GRX</b>	<ul style="list-style-type: none"> <li>Punta cónica estriada.</li> </ul>	6-23/32"	2-1/4"	3/8"	3/4"	Cal. 10	✓	Lateral	1/2"	1	\$419 \$486

## PINZAS PARA ELECTRICISTA USO PESADO

## PINZAS PARA ELECTRICISTA MANGO RUBBER GRIP





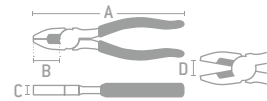

















MANGO  
RUBBER GRIP



GRANEL

• Exceden la norma ASME B107.500.

	CÓDIGO	CARACTERÍSTICAS	LONGITUD TOTAL (A)	LONGITUD QUIJADA (B)	ESPESOR DE PINZA (C)	APERTURA MÁXIMA (D)	CAPACIDAD DE CORTE CABLE AWG	CORTA CABLE	TIPO DE CORTE	LARGO DE CUCHILLA	✂	MAYOREO	MENUDEO
Pinzas para electricista alta palanca													
	<b>268GHL</b>	• Alta palanca.	8-1/2"	1-7/16"	5/8"	1-1/4"	Cal. 8	✓	Lateral	25/32"	3	\$389	\$451
	<b>269GHL</b>		9"	1-7/16"	5/8"	1-1/4"	Cal. 6	✓	Lateral	25/32"	3	\$429	\$498
Pinza para electricista alta palanca con poncha terminales													
	<b>259GHL</b>	• Alta palanca. • Poncha terminales.	9-5/16"	1-29/32"	5/8"	1-9/32"	Cal. 6	✓	Lateral	25/32"	3	\$475	\$551
Pinza para electricista universal corte lateral quijadas curvas													
	<b>258G</b>	• Nariz angosta.	8-17/32"	2-1/4"	9/16"	1-1/64"	Cal. 8	✓	Lateral	3/4"	3	\$369	\$428
Pinzas para electricista corte lateral													
	<b>267G</b>	• Con mordazas estriadas para agarre firme y seguro.	7-5/16"	1-3/4"	1/2"	1-3/32"	Cal. 8	✓	Lateral	5/8"	3	\$350	\$406
	<b>268G</b>		8-17/32"	2"	5/8"	1-7/32"	Cal. 8	✓	Lateral	3/4"	3	\$400	\$464
	<b>269G</b>		9-5/16"	2-3/16"	5/8"	1-5/16"	Cal. 6	✓	Lateral	13/16"	6	\$435	\$505
Pinza corte diagonal alta palanca													
	<b>207GHL</b>	• Alta palanca. • Cabeza en ángulo que facilita el trabajo en espacios reducidos.	7-15/16"	13/16"	7/16"	1-1/8"	Cal. 10	✓	Diagonal	13/16"	3	\$350	\$406
Pinza corte diagonal con pela alambre													
	<b>207GWS</b>	• Alta palanca. • Pela, con cortes limpios, cables sólidos de 12 y 14 AWG.	7-5/16"	1-5/32"	7/16"	1-5/32"	Cal. 10	✓	Diagonal	13/16"	3	\$405	\$470
Pinza corte diagonal alta palanca													
	<b>207G</b>	• Diseño con punta cónica de alta resistencia.	7-3/4"	1-1/16"	1/2"	1/16"	Cal. 10	✓	Diagonal	1"	6	\$350	\$406
Pinzas corte diagonal con resorte													
	<b>204GR</b>	• Accionamiento de resorte para apertura automática.	4-3/16"	3/4"	1/4"	27/64"	Cal. 16	✓	Diagonal	1/2"	6	\$260	\$302
	<b>205GR</b>		5-13/32"	1-3/32"	3/8"	21/32"	Cal. 12	✓	Diagonal	21/32"	6	\$279	\$324
	<b>206GR</b>		6-1/64"	1-3/32"	7/16"	21/32"	Cal. 12	✓	Diagonal	25/32"	6	\$299	\$347
Pinzas corte diagonal													
	<b>204G</b>	• Facilita el trabajo en espacios reducidos.	4-3/16"	1/2"	9/32"	27/64"	Cal. 16	✓	Diagonal	1/2"	6	\$250	\$290
	<b>205G</b>		5-13/32"	1-3/32"	7/16"	21/32"	Cal. 12	✓	Diagonal	3/4"	6	\$265	\$307
	<b>206G</b>		6-1/64"	1-3/32"	7/16"	21/32"	Cal. 12	✓	Diagonal	3/4"	6	\$270	\$313
Pinza para electricista corte transversal													
	<b>273GHL</b>	• Alta palanca. • Mayor capacidad para realizar cortes de cables o clavos a corta distancia.	8-3/8"	7/16"	1-3/16"	1-3/4"	Cal. 8	✓	Transversal	1-3/16"	6	\$369	\$428
Pinza para electricista con punta													
	<b>2292G</b>	• Punta cónica estriada.	8-9/32"	2-3/8"	1/2"	1-1/16"	Cal. 8	✓	Lateral	5/8"	6	\$369	\$428
Pinza punta larga corte lateral													
	<b>226G</b>	• Punta cónica estriada.	6-5/8"	2-1/4"	3/8"	3/4"	Cal. 10	✓	Lateral	1/2"	6	\$279	\$324
Pinza punta larga corte lateral con resorte													
	<b>226GR</b>	• Punta cónica estriada. • Accionamiento de resorte para apertura automática.	6-5/8"	2-1/4"	3/8"	3/4"	Cal. 10	✓	Lateral	1/2"	6	\$305	\$354
Pinza punta cónica corte lateral													
	<b>226GS</b>	• Punta cónica estriada.	6-1/4"	1-29/32"	3/8"	3/4"	Cal. 10	✓	Lateral	1/2"	6	\$289	\$335
Pinza punta larga sin corte													
	<b>282G</b>	• Punta cónica estriada.	4-3/4"	1-5/16"	1/4"	27/64"	n/a	✗	n/a	n/a	6	\$210	\$244
Pinza punta larga sin corte con resorte													
	<b>282GR</b>	• Punta cónica estriada. • Accionamiento de resorte para apertura automática.	4-3/4"	1-5/16"	1/4"	27/64"	n/a	✗	n/a	n/a	6	\$229	\$266
Pinza punta plana													
	<b>227G</b>	• Punta plana estriada. • Punta plana angosta para el agarre seguro en espacios reducidos.	6-5/8"	2-1/4"	3/8"	3/4"	n/a	✗	n/a	n/a	6	\$270	\$313
Pinza punta plana cónica													
	<b>220G</b>	• Diseño cónico para espacios reducidos. • Mordazas moleteadas para enrollado y confección de lazos con total seguridad.	6-5/8"	2-1/4"	3/8"	3/4"	n/a	✗	n/a	n/a	6	\$235	\$273
Pinza extra larga curva a 45°													
	<b>241G</b>	• Punta cónica estriada.	9-5/8"	2-11/16"	3/8"	11/16"	n/a	✗	n/a	n/a	1	\$820	\$951
Pinza extra larga recta													
	<b>239G</b>	• Punta cónica estriada. • Punta doblada a 45° permite un mejor alcance en espacios obstruidos.	11"	3"	7/16"	5/8"	n/a	✗	n/a	n/a	1	\$699	\$811

JUEGO DE 4 PINZAS VARIAS



4  
PIEZAS

CÓDIGO	LONGITUD TOTAL
207G	7-3/4"
278G	8"
2292G	8-3/8"
240G	10"



RACK CON PINZAS PARA ELECTRICISTA

24  
PIEZAS

CÓDIGO	CANTIDAD
RPIN24	1
269G	6
206G	6
226G	6
297	6



Contenido pág. 440

CÓDIGO	DESCRIPCIÓN	MAYOREO	MENUDEO
J200G	Juego de pinzas varias	\$1,219	\$1,414

CÓDIGO	DESCRIPCIÓN	MAYOREO	MENUDEO
RPELEC	Con pinzas para electricista	\$7,910	\$9,176

PINZAS PARA ELECTRICISTA USO INDUSTRIAL

PINZAS PARA ELECTRICISTA MANGO RUBBER GRIP



Filos con dureza por inducción.

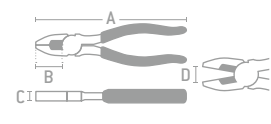

- Cuentan con la mejor combinación de precio y calidad.
- Exceden la norma ASME B107.500.

	CÓDIGO	CARACTERÍSTICAS	LONGITUD TOTAL (A)	LONGITUD QUIJADA (B)	ESPESOR DE PINZA (C)	APERTURA MÁXIMA (D)	CAPACIDAD DE CORTE CABLE AWG	CORTA CABLE	TIPO DE CORTE	LARGO DE CUCHILLA	MAYOREO	MENUDEO
Pinza para electricista corte lateral												
	269GI	• Alta palanca.	9"	1-23/32"	21/32"	1-1/32"	Cal. 8	✓	Lateral	15/64"	\$370	\$429
Pinza para electricista corte lateral												
	268GI	• Con mordazas estriadas para agarre firme y seguro.	8-9/16"	1-1/2"	21/32"	1-3/4"	Cal. 10	✓	Lateral	7/32"	\$340	\$394
Pinza para electricista corte diagonal												
	207GI	• Diseño con punta cónica de alta resistencia.	7-3/4"	1"	7/16"	59/64"	Cal. 12	✓	Diagonal	11/64"	\$299	\$347
Pinza para electricista punta larga corte lateral												
	2292GI	• Punta cónica estriada.	8-9/16"	2-5/16"	7/16"	1-1/32"	Cal. 10	✓	Lateral	13/64"	\$310	\$360
Pinza para electricista punta larga corte lateral												
	226GI	• Punta cónica estriada.	6-3/4"	2"	13/32"	3/4"	Cal. 12	✓	Lateral	5/32"	\$239	\$277

**PODER URREA EN CADA CORTE.**

**URREA**  
HERRAMIENTAS DE CALIDAD SUPERIOR

NUEVO

**PINZAS DE PRECISIÓN**

**JUEGO DE PINZAS DE PRECISIÓN ANTI-ESTÁTICAS ESD (TWEEZERS)**

ACERO INOXIDABLE -ESD-  
USO INDUSTRIAL

**9**  
PIEZAS



CONTENIDO	
1	Pinza punta fina 122 mm
1	Pinza punta fina 135 mm
1	Pinza punta fina 140 mm
1	Pinza plana cabeza redonda 122 mm
1	Pinza punta super fina 122 mm
1	Pinza punta curva 45° 117mm
1	Pinza punta fina 127 mm
1	Pinza punta curva 30° 117mm
1	Pinza cabeza plana 119 mm

CÓDIGO	PIEZAS	MAVOREO	MENUEDO
JPPU9	9	1 \$369	\$428

**PINZAS PARA ELECTRÓNICA**

**PINZAS PARA ELECTRÓNICA MANGO BIMATERIAL ANTI-ESTÁTICAS**

MANGO BIMATERIAL -ESD-  
USO PESADO

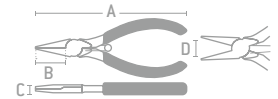

- Muelle de alta resistencia maneral ergonómico y suave al tacto.
- Mangos anti-estáticos, ideales para trabajos en electrónica.
- Exceden la norma ASME B107.500.

CÓDIGO	CARACTERÍSTICAS	LONGITUD TOTAL	LONGITUD QUIJADA	ESPESOR DE PINZA	APERTURA MÁXIMA	CAPACIDAD DE CORTE	CORTA CABLE	TIPO DE CORTE	LARGO DE CUCHILLA	CAPACIDAD DE CORTE DE ALAMBRE				P. LISTA	CON IVA
										SUAVE	MEDIO	DURO	PLANO		

Pinza para electrónica corte diagonal



**28140P** • Corte semi al ras. 4-5/16" 1/2" 19/64" 27/64" Cal. 15 ✓ Al ras 1/2" 1.5 mm 1 mm - - 1 \$845 \$980

Pinza para electrónica punta aguja recta



**28641P** • Punta aguja lisa. 6-3/64" 1-3/4" 25/64" 5/8" n/a x n/a 1-25/32" - - - - 1 \$675 \$783

Pinza para electrónica punta aguja doblada a 45°



**28520P** • Punta aguja lisa. 5-7/8" 1-3/4" 25/64" 9/16" n/a x n/a 21/32" - - - - 1 \$775 \$899



**PINZAS PARA ELECTRÓNICA MANGO RUBBER GRIP**



Excepto 170M.



Mangos curvos para mayor control de la mano.

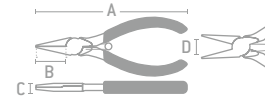

GRANEL

• Exceden la norma ASME B107.500.

	CÓDIGO	CARACTERÍSTICAS	LONGITUD TOTAL	LONGITUD QUIJADA	ESPESOR DE PINZA	APERTURA MÁXIMA	CORTA CABLE	TIPO DE CORTE	LARGO DE CUCHILLA	MAYOREO	MENUDEO	
<b>Pinzas para electrónica corte diagonal</b>												
	28140	• Corte al ras. • Con resorte para acción de autoapertura.	4-3/16"	3/4"	1/4"	27/64"	✓	Al ras	1/2"	3	\$289	\$335
	28141		5"	1"	5/16"	9/16"	✓	Al ras	21/32"	3	\$299	\$347
<b>Pinza para electrónica plana lisa</b>												
	28580	• Punta plana lisa. • Con resorte para acción de autoapertura.	4-3/4"	1-5/16"	1/4"	27/64"	×	-	-	3	\$245	\$284
<b>Pinza para electrónica cónica lisa</b>												
	28560	• Punta cónica lisa. • Con resorte para acción de autoapertura.	4-3/4"	1-5/16"	1/4"	27/64"	×	-	-	3	\$245	\$284
<b>Pinza para electrónica punta aguja recta</b>												
	28641	• Punta aguja lisa.	5-5/8"	2-1/16"	5/16"	9/16"	×	-	-	3	\$299	\$347
<b>Pinza para electrónica punta aguja ángulo 45°</b>												
	28520	• Punta aguja lisa. Punta aguja lisa.	5-11/32"	1-29/64"	3/8"	9/16"	×	-	-	3	\$365	\$423
<b>Pinza para electrónica corte al ras 22° uso pesado</b>												
	170M	• Puntas miniatura para cortes en espacios reducidos. • Corte al ras de 22°.	5-1/8"	3/4"	3/16"	5/8"	✓	Al ras	9/16"	6	\$170	\$197

**PINZA PONCHA TERMINALES**

**PINZA PONCHA TERMINALES ALTA PALANCA MANGO RUBBER GRIP**



• Ideales para cortar y crimpar cables aislados y no aislados.  
• Exceden la norma ASME B107.500.

CÓDIGO	208G
LONGITUD TOTAL	9-1/2"
LONGITUD QUIJADA	1-5/32"
ESPESOR DE PINZA	1/2"
APERTURA MÁXIMA	1-5/16"
CAPACIDAD DE CORTE	10 -22 AWG
MAYOREO	\$875
MENUDEO	\$1,015

NUEVO

**PINZAS MULTI-PROPÓSITO**

**PINZAS MULTI-PRÓPOSITO**

- 

USO INDUSTRIAL
- 

CROMO-NIQUEL
- 

MANGO TPR DOBLE INYECCIÓN
- 

CORTA TORNILLOS



- Hasta 5 funciones en uno: Sujetar, cortar, pelar cable, cortar tornillos y crimpar terminales.
- Ideal para trabajos de electricista: cortar y pelar cables, cortar tornillos y ponchar terminales.
- Exceden la norma ASME B107.500.



PINZAS Y TIJERAS

	CÓDIGO	CARACTERÍSTICAS	LONGITUD TOTAL	LONGITUD QUIJADA	APERTURA MÁXIMA	ANCHO DE QUIJADA	CORTA CABLE	CAPACIDAD DE CORTE CABLE AWG	CAPACIDAD DE CORTE DE TORNILLOS	TIPO DE CORTE	CAPACIDAD DE CORTE	PONCHA TERMINALES	📦	MAYOREO	MENUDEO
<b>Pinza para electricista universal multipropósito</b>															
	<b>258MP</b>	• Punta universal.	8"	1-1/8"	1-9/32"	3.6 mm	Si	10, 12, 14, 16	6-32; 8-32	Lateral	2.3 mm	No	1	\$440	\$510
<b>Pinza para electricista punta larga multipropósito</b>															
	<b>2292MP</b>	• Punta larga.	8"	2-1/2"	1-15/16"	3.5 mm	Si	10, 12, 14, 16, 18	6-32; 8-32	Lateral	1.6 mm	No	1	\$440	\$510
<b>Pinza para electricista corte lateral multipropósito</b>															
	<b>207MP</b>	• Punta diagonal.	7"	1"	1"	2.7 mm	Si	14, 16	6-32; 8-32	Diagonal	2.0 mm	Si	1	\$420	\$487

**PINZAS PELA CABLE**

**PINZA PELA CABLE AUTOMÁTICA**

- 🔧
  - 🔧
  - 🔧
  - 🔧
- USO INDUSTRIAL



- Desforra cables de manera rápida y sencilla.
- Cuchillas fabricadas en acero SK5.
- Permite ajustar la longitud de pelado hasta 1".
- Extrae la funda externa del cable sin dañar los conductores.

<b>CÓDIGO</b>	<b>313</b>
LONGITUD TOTAL	6.6"
CALIBRE DE CABLE SÓLIDO (AWG)	10, 12, 14, 16, 18, 20, 22
📦	1
MAYOREO	\$785
MENUDEO	\$911

**Repuesto para pinza 313**

CÓDIGO	DESCRIPCIÓN	📦	MAYOREO	MENUDEO
<b>R313</b>	Cuchilla de repuesto	1	\$279	\$324











## PINZAS PELA CABLE



• Exceden la norma ASME B107.500.



	CÓDIGO	CARACTERÍSTICAS	LONGITUD TOTAL	CALIBRE DE CABLE (AWG)		CORTA TORNILLOS	PONCHA TERMINALES	MAYOREO	MENUDEO
				SÓLIDO	TRENZADO				
<b>Pinza pelacable con poncha terminales y corta tornillos</b>									
	<b>299</b>	<ul style="list-style-type: none"> <li>Poncha terminales.</li> <li>Corta tornillos.</li> <li>Mango air cushion.</li> </ul>	8-3/4"	8, 10, 12, 14, 16, 18	10, 12, 14, 16, 18, 20, 22	10 - 24, 6 - 32, 8 - 32, 10 - 32, 4 - 40, -	✓	3	\$565 \$655
<b>Pinza pelacable con poncha terminales y corta tornillos</b>									
	<b>298P</b>	<ul style="list-style-type: none"> <li>Poncha terminales.</li> <li>Corta tornillos.</li> <li>Mango air cushion.</li> </ul>	8-1/4"	10, 12, 14, 16, 18, 20, 22	-	10 - 24, 6 - 32, 8 - 32, 10 - 32, 4 - 40, 5 - 40	✓	3	\$455 \$528
<b>Pinza pelacable con poncha terminales y corta tornillos</b>									
	<b>298</b>	<ul style="list-style-type: none"> <li>Poncha terminales.</li> <li>Corta tornillos.</li> <li>Mango air cushion.</li> </ul>	8-1/4"	10, 12, 14, 16, 18, 20, 22	-	10 - 24, 6 - 32, 8 - 32, 10 - 32, 4 - 40, 5 - 40	✓	3	\$425 \$493
<b>Pinza pelacable alta palanca con seguro</b>									
	<b>297</b>	<ul style="list-style-type: none"> <li>Alta palanca con seguro.</li> <li>Mango rubber grip.</li> </ul>	6-3/4"	10, 12, 14, 16, 18, 20	-	- - - - - - - - - -	x	3	\$300 \$348
<b>Pinza pelacable alta palanca</b>									
	<b>293</b>	<ul style="list-style-type: none"> <li>Alta palanca.</li> <li>Mango air cushion.</li> </ul>	6"	22, 24, 26, 28, 30	-	- - - - - - - - - -	x	3	\$370 \$429
<b>Pinza pelacable alta palanca</b>									
	<b>292</b>	<ul style="list-style-type: none"> <li>Alta palanca.</li> <li>Mango air cushion.</li> </ul>	6-3/4"	16, 18, 20, 22, 24, 26	-	- - - - - - - - - -	x	3	\$300 \$348
<b>Pinza pelacable ergonómica</b>									
	<b>291P</b>	<ul style="list-style-type: none"> <li>Alta palanca con seguro.</li> <li>Corta tornillos.</li> <li>Mango air cushion.</li> <li>Mangos curvos.</li> </ul>	7-1/4"	10, 12, 14, 16, 18	12, 14, 16, 18, 20	- 6 - 32, 8 - 32 - - - -	x	3	\$410 \$476
<b>Pinza pelacable alta palanca</b>									
	<b>291</b>	<ul style="list-style-type: none"> <li>Alta palanca.</li> <li>Mango air cushion.</li> </ul>	6-3/4"	10, 12, 14, 16, 18, 20	-	- - - - - - - - - -	x	3	\$300 \$348
<b>Pinza pelacable universal</b>									
	<b>296</b>	<ul style="list-style-type: none"> <li>Ajustable.</li> <li>Mango rubber grip.</li> <li>Pela y corta cable sólido y trenzado.</li> </ul>	4-29/32"	10 - 20	-	- - - - - - - - - -	x	3	\$229 \$266

## PINZAS PELACABLES MULTIFUNCIONALES

**PELACABLE AUTOMÁTICO**  
 MEGA PESADO CALIBRES DE 6-20 AWG CABLES FILAMENTOSOS  
 CALIBRES DE 8-20 AWG CABLES RÍGIDOS  
 3 mm DIÁMETRO DE CORTE

NUEVO

**PELACABLE AUTOMÁTICO**  
 MEGA PESADO CALIBRES DE 10-24 AWG  
 2 mm DIÁMETRO DE CORTE

NUEVO

- Trabajo preciso debido a una medida óptica de longitud.
- Cortador lateral integrado de buen acceso hasta 3 mm Ø.
- Para numerosos tipos diferentes de cables en la instalación doméstica.



- Trabajo preciso gracias al tope ajustable de longitud (5-12 mm).
- Cortador lateral de buen acceso hasta 2 mm.
- Tenaza pelacable automática.



CÓDIGO	DESCRIPCIÓN	PESO	CORTE LATERAL ØMM	✂	MAYOREO	MENUDEO
<b>PEC02</b>	Pelacable automatico 6-20 AWG	0.217 g	3 mm	1	\$1,729	\$2,006
<b>PEC02R</b>	Cuchilla de repuesto para PEC02	0.01 g	-	1	\$410	\$476

CÓDIGO	DESCRIPCIÓN	PESO	CORTE LATERAL ØMM	✂	MAYOREO	MENUDEO
<b>PEC01</b>	Pelacable automatico 10-24 AWG	0.106 g	2 mm	1	\$910	\$1,056
<b>PEC01R</b>	Cuchilla de repuesto para PEC01	0.01 g	-	1	\$249	\$289



**PELACABLE MULTIFUNCIONAL 4 EN 1**

MEGA PESADO CALIBRES DE 10-20 AWG 8-13 mm DIÁMETRO DE CORTE FUNCIONES 4 EN 1

NUEVO



- Desaislado rápido y sencillo de 0,5 mm<sup>2</sup> a 6,0 mm<sup>2</sup>, 8-13 mm de diámetro.
- Pelado al ras aún en puntos de difícil acceso.
- Guardado seguro y con ahorro de espacio gracias al clip de cierre.

CÓDIGO	DESCRIPCIÓN	PESO	CORTE LATERAL ØMM	🔒	MAYOREO	MENUDEO
PEC03	Pelacable multifuncional 4 en 1 10-20 AWG	0.079 g	8 - 13 mm	1	\$929	\$1,078

**PELACABLE MULTIFUNCIONAL 2 EN 1**

MEGA PESADO CALIBRES DE 10-20 AWG 4-24 mm DIÁMETRO DE CORTE

NUEVO



- Completamente aislado.
- Pelado preciso, rápido y seguro.
- Rueda de ajuste regulable sin escalonamiento y de fácil manejo.

CÓDIGO	DESCRIPCIÓN	PESO	CORTE LATERAL ØMM	🔒	MAYOREO	MENUDEO
PEC05	Pelacable multifuncional 2 en 1 10-20AWG	0.061 g	4 - 24 mm	1	\$629	\$730
PEC05R	Cuchilla de repuesto para PEC05	0.01 g	-	1	\$110	\$128

**PINZAS PARA CABLE UTP/STP**

**PINZA PONCHADORA MODULAR 3 EN 1**

USO PESADO RJ45 10P/8P RJ12 6P RJ22 4P CABLE PLANO CABLE REDONDO



- Matrices de ponchado con rectificado de posición de precisión que garantizan crimpados perfectos.
- Longitud de pelado 1/2" y 1/4".
- Tornillo removible para conectores tipo DEC.
- Guía para cortes a 1/4".
- Sistema de matraca para una presión uniforme.

CÓDIGO	PONCHA CONECTORES	CONDUCTORES/POSICIONES	LONGTUD	🔒	MAYOREO	MENUDEO
302	RJ22, RJ12/11, RJ45	4 - 6 - 8 - 10	8,3" (210 mm)	1	\$2,469	\$2,864
R302	Cuchilla de repuesto			1	\$91	\$106

**PINZA PONCHADORA MODULAR 3 EN 1**

USO INDUSTRIAL RJ45 8P RJ12 6P CABLE PLANO CABLE REDONDO



- Sistema de matraca para una presión uniforme.
- Longitud de pelado 1/2" y 1/4".
- Guía para cortes a 1/4".

CÓDIGO	PONCHA CONECTORES	CONDUCTORES/POSICIONES	LONGTUD	🔒	MAYOREO	MENUDEO
303	RJ12/11, RJ45	4 - 6 - 8	7.5" (191 mm)	1	\$705	\$818
R303	Cuchilla de repuesto			1	\$91	\$106

**PELA CABLES UNIVERSAL CABLE UTP/STP**

USO INDUSTRIAL CABLE PLANO CABLE REDONDO



- Extrae la funda externa del cable sin dañar los conductores.
- Guía con longitud de pelado de 1/2" y 1/4".
- Tornillo para ajuste de profundidad.

CÓDIGO	CABLE	LONGTUD	🔒	MAYOREO	MENUDEO
306	UTP / STP	4.5" (115 mm)	1	\$270	\$313
R306	Cuchilla de repuesto		1	\$91	\$106

**PELA CABLES RADIAL UTP**

USO INDUSTRIAL CABLE REDONDO



- Práctico y rápido pelador giratorio.
- Cuenta con inserción tipo 110/88.
- Ideal para cable tipo 5e y 6.
- Extrae la funda externa del cable sin dañar los conductores.

CÓDIGO	CABLE	DIMENSIONES DE PELADO	🔒	MAYOREO	MENUDEO
308	UTP / STP	5 - 6.2 mm	1	\$120	\$139

**PONCHADORA DE IMPACTO**

USO INDUSTRIAL



- Para ponchar terminales en paneles de conexiones cruzadas, bloques y conectores keystone®.
- Cuenta con extractor de cable y gancho.
- Regulador de intensidad de impacto (alto / bajo).
- Ofrece un cambio de cuchillas rápido y sencillo.
- Compartimento para almacenar cuchillas.

CÓDIGO	DESCRIPCIÓN	CUCHILLAS	🔒	MAYOREO	MENUDEO
309	Ponchadora de impacto	66 y 88/110	1	\$1,135	\$1,317
R309A	Repuesto para ponchadora	66	1	\$235	\$273
R309B	Repuesto para ponchadora	66 / 110	1	\$249	\$289

**PINZAS PARA CABLE COAXIAL**

**JUEGO BÁSICO PARA PONCHADO DE CABLE COAXIAL**

USO INDUSTRIAL **9** PIEZAS **CABLE COAXIAL**



CANTIDAD	CONTENIDO	TIPO DE CABLES
1	Pleca para cable coaxial	RG58/59/62/6/6GS/3C/4C/5C
1	Cortador de cable	Para cable de hasta 0.41" (10.5 mm)
1	Pinza ponchadora modular	
1	Destornillador	

5 MATRICES DE PONCHADO INTERCAMBIABLES	
RG58/49/174	0.255"/0.187"/0.068"/0.213" - 6.48/4.75/1.73/5.41 mm
RG58/59/62/6	0.256"/0.319"/0.068"/0.213" - 6.5/8.1/1.73/5.41 mm
RG58/59/62/174 Fibra óptica	0.043"/0.068"/0.100"/0.137"/0.213"/0.255" - 1.09/1.73/2.54/3.48/5.41/6.48 mm
RG174/179/Belden 8218/Fibra óptica	0.042"/0.68"/0.078"/0.128"/0.151"/0.178" - 1.07/1.73/1.98/3.25/3.84/4.52 mm
RG11/174/179/213/LMR400.	0.100"/0.128"/0.429" - 2.54/3.25/10.90 mm

CÓDIGO	PIEZAS	MAYOREO	MENUDEO
314K	9	\$3,260	\$3,782

**PINZA PARA CABLE UTP/STP Y CABLE COAXIAL**

**PELA CABLES MULTIFUNCIONES**

USO INDUSTRIAL **CABLE PLANO** **CABLE REDONDO** **CABLE COAXIAL**

- El anillo para el dedo permite girar la herramienta, haciendo cortes más rápidos y precisos.
- Para cortar y pelar cable redondo y plano.
- Longitud de pelado 1/2" y 1/4".
- Cartucho reversible.
- Cuenta con guía para cortes de 1/4".



CÓDIGO	CABLE	LONGITUD	MAYOREO	MENUDEO
307	RG59/6 - RG7/11 - UTP / STP 4.9" (125 mm)	1	\$279	\$324
R307	Cuchilla de repuesto	1	\$105	\$122

**PINZA PARA FIBRA ÓPTICA**

**PINZA PELA CABLES PARA FIBRA ÓPTICA**

USO INDUSTRIAL



- Para pelar el primer, segundo y tercer recubrimiento de fibra óptica.
- Cuchillas de gran precisión que evitan el daño en la fibra.

CÓDIGO	CAPACIDAD	LONGITUD	MAYOREO	MENUDEO
310	2 mm: Capa externa 900 µm: Capa aislante 250 µm Recubrimiento ajustado	6.3" (162 mm)	1	\$465 \$539

**PONCHADORA CONECTOR COAXIAL**

USO INDUSTRIAL



CONECTORES	COMPRESIÓN DE LONGITUD			
	ANTES (±0.2)		DESPUÉS (±0.2)	
	MIN.	MAX.	MIN.	MAX.
F	24	33.5	15.9	25.2
BNC	36.1	45.7	28	34.4
RCA	36.1	45.7	28	37.4

- Poncha conectores tipo F, BNC y RCA con cable coaxial RG59/6 de una manera fácil y rápida.
- Cuenta con adaptador especial tipo F.
- Con tornillo de ajuste para regular la profundidad de compresión.

CÓDIGO	PONCHA CONECTORES	LONGITUD	MAYOREO	MENUDEO
304	F - BNC - RCA	6.1" (155 mm)	1	\$809 \$938

**TIJERA PARA CORTE KEVLAR®**

**TIJERA PARA CORTE KEVLAR®**

USO INDUSTRIAL



- Corta con alta precisión excesos de fibra Kevlar® y cables de fibra óptica.
- Navaja dentada que impide el deslizamiento del cable.
- Mangos fabricados de TPR.

CÓDIGO	LONGITUD	MAYOREO	MENUDEO
312	5.8" (147 mm)	1	\$469 \$544

**PINZAS PARA ANILLOS DE RETENCIÓN DE PUNTAS INTERCAMBIABLES**

**JUEGO DE PINZAS Y PUNTAS PARA ANILLOS DE RETENCIÓN**

USO PESADO **MANGO AIR CUSHION** **CONVERTIBLE**

**33** PIEZAS



TAMAÑO DE PINZA	CANTIDAD DE PUNTAS	ÁNGULO	DIÁMETRO DE LA PUNTA
CHICA	2	0°	0.038"
	2	90°	0.038"
	2	0°	0.047"
	2	90°	0.047"
	2	0°	0.070"
	2	0°	0.024"
MEDIANA	2	90°	0.024"
	2	0°	0.038"
	2	90°	0.038"
	2	0°	0.047"
	2	15°	0.090"
	2	90°	0.090"
GRANDE	2	15°	0.108"
	2	90°	0.108"
	2	90°	0.120"
	2	90°	0.120"

CÓDIGO	PIEZAS	MAYOREO	MENUDEO
383	33	\$3,169	\$3,676

**JUEGO DE PINZAS Y PUNTAS PARA ANILLOS DE RETENCIÓN**

EXTRA PESADO **EXTERNO** **INTERNO**

**18** PIEZAS



PUNTAS	DIÁMETRO	NO. PIEZAS
Rectas	0.108"	2
15°	0.108"	2
45°	0.108"	2
90°	0.108"	2
Rectas	0.120"	2
15°	0.120"	2
45°	0.120"	2
90°	0.120"	2
Pinza interna		1
Pinza externa		1

- El mecanismo de matraca reduce la fatiga del operador debido a que el anillo es comprimido o retenido gradualmente y se fija en el tamaño deseado, su uso es muy práctico para el control de anillos grandes y pesados.

CÓDIGO	PIEZAS	PRESENTACIÓN	MAYOREO	MENUDEO
361	18	Caja plástica	1	\$3,500 \$4,060

**REPUESTOS PARA PINZAS 361**

EXTRA PESADO

**8** PIEZAS



361RKB



361RKA

CÓDIGO	PIEZAS	DESCRIPCIÓN	DIÁM. PUNTA	MAYOREO	MENUDEO
361RKB	8	Puntas gruesas	0.120"	1	\$805 \$934
361RKA	8	Puntas delgadas	0.108"	1	\$805 \$934

**GRANEL**

**JUEGO PARA ANILLOS DE RETENCIÓN TIPO COMPÁS**

USO PESADO **13** PIEZAS **CONVERTIBLE**



CANTIDAD DE PUNTAS	COLOR	DIÁMETRO DE LA PUNTA	ÁNGULO DE PUNTA
6 Pares	Cobre	0.012"	20°
	Negro	0.015"	20°
	Plata	0.018"	20°
	Cobre	0.012"	90°
	Negro	0.015"	90°
	Plata	0.018"	90°

Compás

- Su manija permite multiplicar los esfuerzos del usuario además de facilitar la instalación y remoción de los anillos.
- Ideal para trabajar con anillos de retención grandes.



CÓDIGO	PIEZAS	MAYOREO	MENUDEO
384	13	\$2,430	\$2,819

**JUEGO DE 2 PINZAS Y 16 PUNTAS INTERCAMBIABLES**

USO PESADO **MANGO RUBBER GRIP** EXTERNO INTERNO

**18** PIEZAS



DESCRIP.	ÁNGULO	DIÁMETRO DE LA PUNTA
4 puntas	90°	0.035"
4 puntas	45°	0.045"
4 puntas	Recta	0.045"
4 puntas	Recta	0.060"
1 externa		
1 interna		



- Exceden la norma ASME B107.500.

CÓDIGO	PIEZAS	MAYOREO	MENUDEO
380	18	\$690	\$800

**PINZA PARA CERRAR ANILLOS DE RETENCIÓN CON MECANISMO DE MATRACA**

EXTRA PESADO **MANGO AIR CUSHION** INTERNO **PRODUCTO MEJORADO**



- Exceden la norma ASME B107.500.

CÓDIGO	TIPO	DIÁMETRO PUNTA	APERTURA MÁXIMA	LONGITUD	MAYOREO	MENUDEO
364	Interno	0.120"	3-1/8"	16-1/2"	\$1,800	\$2,088

**PINZA CON 10 PUNTAS INTERCAMBIABLES GRANDES**

USO PESADO **MANGO AIR CUSHION** **CONVERTIBLE**

**13** PIEZAS



DIÁMETRO DE PUNTA	ÁNGULO DE PUNTA
0.070"	0°
0.039"	0° y 90°
0.047"	0° y 90°

- Puntas con diferentes diámetros y ángulos de 0° y 90° para adaptarse a la mayoría de las necesidades.



CÓDIGO	PIEZAS	MAYOREO	MENUDEO
381	13	\$795	\$922

**PUNTAS DE REPUESTO PARA PINZAS 380**

USO PESADO



**GRANEL**

CÓDIGO	PARA MODELO	PARES	MAYOREO	MENUDEO
380RK	380	8	\$175	\$203

**PUNTAS DE REPUESTO PARA PINZAS CON MECANISMO DE MATRACA**

EXTRA PESADO

**2** PIEZAS



**GRANEL**

CÓDIGO	PIEZAS	PARA MODELOS	DIÁM. PUNTA	MAYOREO	MENUDEO
364RKA	2	364 y 365	0.120"	\$550	\$638
364RKB	2	364 y 365	0.120"	\$550	\$638

**PINZA CON 10 PUNTAS INTERCAMBIABLES CHICAS**

USO PESADO **MANGO AIR CUSHION** **CONVERTIBLE**

**11** PIEZAS

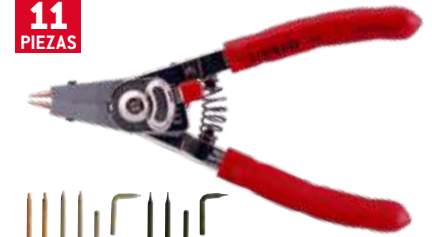

DIÁMETRO DE LA PUNTA	ÁNGULO DE PUNTA
0.023"	0°
0.039"	0° y 90°
0.047"	0° y 90°



CÓDIGO	PIEZAS	MAYOREO	MENUDEO
382	11	\$735	\$853

**PINZA PARA ABRIR ANILLOS DE RETENCIÓN CON MECANISMO DE MATRACA**

EXTRA PESADO **MANGO AIR CUSHION** EXTERNO **PRODUCTO MEJORADO**



- Mecanismo de matraca garantiza accionamiento seguro y sin esfuerzo del anillos de retención.
- Exceden la norma ASME B107.500.

CÓDIGO	TIPO	DIÁMETRO PUNTA	APERTURA MÁXIMA	LONGITUD	MAYOREO	MENUDEO
365	Externo	0.120"	3-1/8"	16-1/2"	\$1,800	\$2,088

**PINZA PUNTA PLANA CON MECANISMO DE MATRACA**

EXTRA PESADO **MANGO AIR CUSHION**



- Exceden la norma ASME B107.500.

**GRANEL**

CÓDIGO	APERTURA MÁXIMA	LONGITUD	MAYOREO	MENUDEO
250P	1.5"	10.5"	\$1,165	\$1,351

**PINZAS PARA ANILLOS DE RETENCIÓN CONVERTIBLES**

**PINZAS PARA ANILLOS DE RETENCIÓN CONVERTIBLES CON PERILLA**

USO PESADO MANGO AIR CUSHION CAMBIO RÁPIDO CONVERTIBLE

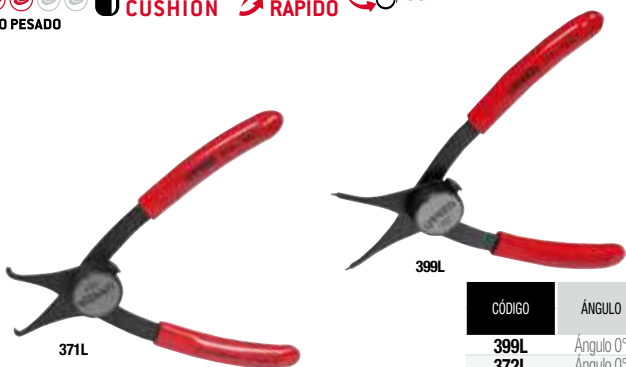

- Pinzas convertibles interior a exterior con fácil sistema de perilla.
- Recubiertas con una capa de óxido negro y bañadas en aceite para evitar la corrosión.
- Exceden la norma ASME B107.500.

CÓDIGO		JUEGOS DE PINZAS					
		<b>370L</b>					
PIEZAS		<b>6</b>					
EMPAQUE							
GRANEL		1					
		MAYOREO \$3,299					
		MENUDEO \$3,827					
CÓDIGO	ÁNGULO	DIÁMETRO PUNTA	LONGITUD TOTAL	APERTURA MÁXIMA	GRANEL	MAYOREO	MENUDEO
399L	Ángulo 0°	0.038"	6"	7/8"	3	\$445	\$516
372L	Ángulo 0°	0.047"	6"	7/8"	3	\$395	\$458
385L	Ángulo 0°	0.070"	7-1/4"	1-3/16"	3	\$470	\$545
371L	Ángulo 90°	0.038"	6"	3/4"	3	\$445	\$516
374L	Ángulo 90°	0.047"	6"	3/4"	3	\$395	\$458
376L	Ángulo 90°	0.070"	7-1/4"	1"	3	\$470	\$545

**PINZAS PARA ANILLOS DE RETENCIÓN CONVERTIBLES CON MARIPOSA**

USO PESADO MANGO RUBBER GRIP CONVERTIBLE



- Pinzas convertibles interior a exterior con fácil sistema de tipo mariposa de medio giro.
- Puntas endurecidas por inducción y maquinadas con gran precisión.
- Exceden la norma ASME B107.500.

CÓDIGO		JUEGOS DE PINZAS					
		<b>360B</b>	<b>360A</b>				
PIEZAS		<b>12</b>	<b>6</b>				
EMPAQUE							
GRANEL		1	1				
		MAYOREO \$5,160					
		MENUDEO \$5,986					
CÓDIGO	ÁNGULO	DIÁMETRO PUNTA	LONGITUD TOTAL	APERTURA MÁXIMA	GRANEL	MAYOREO	MENUDEO
399	0°	0.038"	5-7/8"	13/16"	3	\$295	\$342
372	0°	0.047"	5-7/8"	3/4"	3	\$260	\$302
385	0°	0.070"	7-1/2"	1"	3	\$315	\$365
377	0°	0.090"	9-1/4"	1-9/16"	3	\$429	\$498
370	45°	0.038"	5-3/4"	13/16"	3	\$325	\$377
373	45°	0.047"	5-3/4"	3/4"	3	\$289	\$335
375	45°	0.070"	7-3/8"	1"	3	\$350	\$406
378	45°	0.090"	9"	1-1/2"	3	\$489	\$567
371	90°	0.038"	5-11/16"	11/16"	3	\$325	\$377
374	90°	0.047"	5-11/16"	11/16"	3	\$289	\$335
376	90°	0.070"	7-1/8"	15/16"	3	\$349	\$405
379	90°	0.090"	8-5/8"	1-3/8"	3	\$505	\$586

**RACK CON PINZAS PARA ANILLOS DE RETENCIÓN**

**24** PIEZAS CONVERTIBLE



CÓDIGO	CANTIDAD
RPIN24	1
385	6
377	6
375	6
376	6

Contenido pág. 440

CÓDIGO	DESCRIPCIÓN	GRANEL	MAYOREO	MENUDEO
RPAUTO	Con pinzas para anillos de retención	1	\$8,819	\$10,230

**JUEGO DE PINZAS PARA ANILLOS DE RETENCIÓN CONVERTIBLES**

USO INDUSTRIAL CONVERTIBLE

**12** PIEZAS



ÁNGULO	DIÁMETRO DE LA PUNTA
0°	0.038"
45°	0.038"
90°	0.038"
0°	0.047"
45°	0.047"
90°	0.047"

ÁNGULO	DIÁMETRO DE LA PUNTA
0°	0.070"
45°	0.070"
90°	0.070"
0°	0.090"
45°	0.090"
90°	0.090"

- Pinzas convertibles interior a exterior con fácil sistema de tornillo.
- Fabricadas en acero templado y terminado pavonado resistente a la corrosión.
- Doble mango de vinil de alta resistencia para mayor confort.
- Exceden la norma ASME B107.500.

CÓDIGO	DESCRIPCIÓN	GRANEL	MAYOREO	MENUDEO
360C	Juego de pinzas para anillos de retención convertibles	1	\$4,129	\$4,790

**JUEGO DE PINZAS PARA ANILLOS DE RETENCIÓN CONVERTIBLES**

USO INDUSTRIAL CONVERTIBLE

**6** PIEZAS



ÁNGULO	DIÁMETRO DE LA PUNTA
0°	0.038"
90°	0.038"
0°	0.047"
90°	0.047"
0°	0.070"
90°	0.070"

- Exceden la norma ASME B107.500.

CÓDIGO	DESCRIPCIÓN	GRANEL	MAYOREO	MENUDEO
360D	Juego de pinzas para anillos de retención convertibles	1	\$2,059	\$2,388

**PINZAS PARA ANILLOS DE RETENCIÓN PUNTAS FIJAS**

**PINZAS PARA ANILLOS DE RETENCIÓN FORJADAS**

PRODUCTO MEJORADO

EXTRA PESADO

MAYOR COMODIDAD

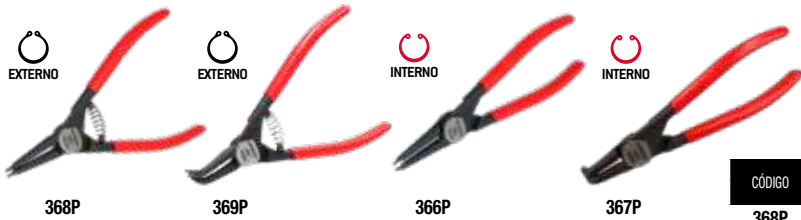

- Cuerpo forjado aumenta la resistencia y la durabilidad.
- Nuevo mango rubber grip brinda mayor comodidad y control.

CÓDIGO	DIÁMETRO PUNTA	ÁNGULO	TIPO		LONGITUD TOTAL	APERTURA MÁXIMA	MAYOREO	MENEDEO
			EXTERNO	INTERNO				
368P	0.070"	0°	•		7-1/8"	1.5"	1	\$569 \$660
369P	0.070"	90°	•		6-11/16"	1.2"	1	\$569 \$660
366P	0.070"	0°		•	7-1/8"	1.8"	1	\$569 \$660
367P	0.070"	90°		•	6-11/16"	1.3"	1	\$569 \$660



USO INDUSTRIAL



- Pinzas forjadas con puntas fabricadas en acero especial de alta tensión.
- Resorte oculto.
- Doble mango de vinil.

• Exceden ASME B107.500.

CÓDIGO	DIÁMETRO PUNTA	ÁNGULO	TIPO		LONGITUD TOTAL	APERTURA MÁXIMA	MAYOREO	MENEDEO
			EXTERNO	INTERNO				
368G	0.070"	0°	•		7"	1-5/8"	1	\$390 \$452
369G	0.070"	90°	•		7"	1-3/8"	1	\$390 \$452
366G	0.070"	0°		•	7"	1-1/16"	1	\$390 \$452
367G	0.070"	90°		•	7"	1-1/16"	1	\$390 \$452



PINZAS Y TIJERAS

**PINZAS PARA ANILLOS DE RETENCIÓN PUNTAS FIJAS**

USO PESADO MANGO RUBBER GRIP

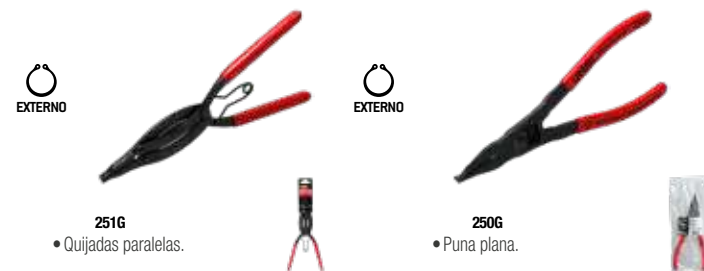
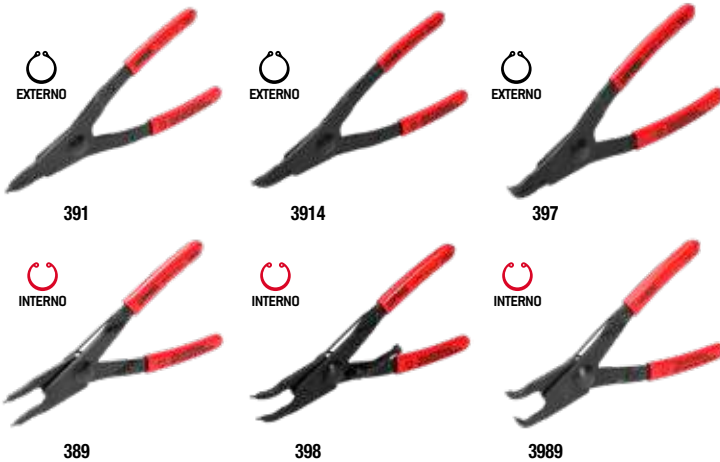

- Quijadas paralelas.

- Puna plana.

• Exceden ASME B107.500.

CÓDIGO	DIÁMETRO PUNTA	ÁNGULO	TIPO		LONGITUD TOTAL	APERTURA MÁXIMA	MAYOREO	MENEDEO
			EXTERNO	INTERNO				
391	0.038"	0°	•		5-9/32"	1-12"	3	\$245 \$284
3914	0.038"	45°	•		5-13/64"	1-12"	3	\$299 \$347
397	0.038"	90°	•		5-1/8"	1-12"	3	\$305 \$354
389	0.038"	0°		•	5-9/32"	1-1/4"	3	\$245 \$284
398	0.038"	45°		•	5-13/64"	1-1/4"	3	\$299 \$347
3989	0.038"	90°		•	5-1/8"	1-1/4"	3	\$305 \$354



CÓDIGO	DIÁMETRO PUNTA	ÁNGULO	TIPO		LONGITUD TOTAL	APERTURA MÁXIMA	MAYOREO	MENEDEO
			EXTERNO	INTERNO				
251G	Cuadrada	—	•		10"	1-1/4"	1	\$1,085 \$1,259
250G	Cuadrada	—	•		8-3/4"	1-1/4"	3	\$450 \$522

PINZAS PARA PLÁSTICO Y MATERIALES NO FERROSOS

PINZAS CORTE AL RAS PARA PLÁSTICO Y MATERIALES NO FERROSOS

USO INDUSTRIAL



MANGO RUBBER GRIP

- Diseñadas para realizar cortes precisos de materiales termoplásticos, termoestables, cobre, aluminio y bronce entre otros.
- Filos templados por inducción eléctrica para máxima durabilidad.
- Manerales con diseño ergonómico.

GRANEL

CÓDIGO	LONGITUD	LONGITUD QUIJADA	APERTURA MÁXIMA	📦	MAYOREO	MENUDEO
211G	5"	3/4"	21/32"	6	\$275	\$319
212G	6"	15/16"	25/32"	6	\$310	\$360

PINZAS MULTIHERRAMIENTAS 15 FUNCIONES

USO PESADO 15 FUNCIONES



18570

18675

Cant.	Función
1	Abrelatas
1	Cuchillo
1	Destapador
7	Destornillador Philips®
7	Destornillador plano ancho
7	Destornillador plano chico, mediano, grande
1	Hoja dentada
2	Lima bastarda, lima muza
3	Pinza de nariz larga, pela cables, pinza estándar
1	Sierra

Cant.	Función
1	Abrelatas
1	Cuchillo
1	Destapador con punta de destornillador plano
4	Destornillador Philips®
4	Destornillador plano chico, mediano, grande
1	Hoja dentada
2	Lima bastarda, lima muza
1	Navaja para cortes finos
3	Pinza de nariz larga, pela cable, pinza estándar
1	Sierra

- Fabricada en acero inoxidable.
- Mangos de aluminio y hule.
- Incluye estuche.

CÓDIGO	APERTURA MÁXIMA	LONGITUD ABIERTA	LONGITUD CERRADA	📦	MAYOREO	MENUDEO
18570	1"	6"	4"	1	\$459	\$532
*18675	1-1/8"	7"	4-1/2"	1	\$550	\$638

PINZAS FRENACOMPONENTES CON RETORNO

PINZAS FRENACOMPONENTES CON RETORNO

USO PESADO



- Ideales para tensar, trenzar y cortar cable de una manera fácil y segura.
- Especialmente diseñadas para aplicaciones en aeronáutica, motores, bombas de vacío e hidráulicas, generadores, carburadores y cualquier otra aplicación donde exista una alta vibración y se requiere sujetar los tornillos unidos con alambre trenzado entre sí.

GRANEL

CÓDIGO	TIPO	CAPACIDAD DEL CABLE	LONGITUD	📦	MAYOREO	MENUDEO
190	Corte diagonal	0.06	8-3/8"	1	\$2,490	\$2,888
192	Corte diagonal	0.06	10-1/2"	1	\$2,835	\$3,289

PINZA MULTIHERRAMIENTAS 12 EN 1 RETRÁCTIL

USO PESADO 12 FUNCIONES



Cant.	Función
1	Abrelatas
1	Cuchillo
1	Cuchillo dentado
1	Desarmador
1	Destapador
3	Pinza, corta cables y pelacables
3	Porta-puntas con punta doble, plana y en cruz.

- Fabricada en acero inoxidable.
- Mangos de acero inoxidable con plástico.
- Incluye estuche.

CÓDIGO	APERTURA MÁXIMA	LONGITUD ABIERTA	LONGITUD CERRADA	📦	MAYOREO	MENUDEO
18575	1-3/8"	6"	4"	1	\$609	\$706

PINZAS MULTIHERRAMIENTAS

PINZA MULTIHERRAMIENTAS 16 FUNCIONES

USO PESADO 16 FUNCIONES

Cant.	Función
1	Abrebotellas
1	Abrelatas
4	Alicate de punta larga, pinza de punta curva, pelá cables, cortador de alambre
1	Cuchillo
3	Destornillador Phillips®
3	Destornillador plano medio y chico
1	Escarador
1	Hoja dentada
1	Lima
1	Segueta



- Fabricada en acero inoxidable.
- Mangos de acero inoxidable.
- Incluye estuche.

CÓDIGO	APERTURA MÁXIMA	LONGITUD ABIERTA	LONGITUD CERRADA	📦	MAYOREO	MENUDEO
18566	1-3/8"	7"	4-7/16"	1	\$1,330	\$1,543

PINZA MULTIHERRAMIENTAS PELACABLE 12 FUNCIONES

USO PESADO 12 FUNCIONES



Cant.	Función
3	Destornillador Philips® Destornillador plano 3 mm, 6 mm
1	Gancho universal multiusos
1	Lima 3 en 1
2	Navaja, navaja pela cable
3	Pinza, pela cables, cortador de alambre, doblador de alambre
1	Sierra

- Cuenta con función para pelar cable de 10 a 20 AWG.
- Fabricada en acero inoxidable.
- Mangos antiderrapantes de aluminio.
- Incluye estuche.

CÓDIGO	APERTURA MÁXIMA	LONGITUD ABIERTA	LONGITUD CERRADA	📦	MAYOREO	MENUDEO
18290	1-3/16"	6"	3-13/16"	1	\$365	\$423

TIJERAS CORTA CABLE Y/O ALAMBRE

TIJERAS CORTA CABLE Y/O ALAMBRE

USO PESADO

MANGO RUBBER GRIP



287G

Tijera corta cable y alambre de acero



1/0 AWG



289G

Para cable cobre AWG 1/0

2/0 AWG



288G

Para cable cobre AWG 2/0

- Ideal para cortar cables de cobre de baterías.

GRANEL

DESCRIPCIÓN	CÓDIGO	LONGITUD TOTAL	LONGITUD QUIJADA	ESPESOR DE PINZA	APERTURA MÁXIMA	📦	MAYOREO	MENUDEO
Cable y alambre de acero	287G	9"	3/16"	—	7/16"	1	\$1,380	\$1,601
Cable cobre AWG 1/0	289G	9-1/4"	1-5/8"	1-1/2"	—	1	\$489	\$567
Cable cobre AWG 2/0	288G	7-1/2"	1-3/4"	1-1/8"	—	1	\$480	\$557

TIJERA MÚLTIPLES USOS TIPO AVIACIÓN

TIJERA PARA HOJALATERO MÚLTIPLES USOS TIPO AVIACIÓN

USO PESADO

MANGO RUBBER GRIP



- Esta tijera es ideal para cortes largos y rápidos corta lámina de acero hasta calibre 20 por su diseño y material en que está construida también puede cortar materiales como papel, plástico, hojas de hule espuma, aluminio, vinil y muchos más.
- Multiplica la fuerza de la mano por la acción compuesta.
- Seguro para mantener las tijeras cerradas y facilitar su almacenamiento.
- Protección para la mano.

GRANEL

CÓDIGO	LONGITUD	LONGITUD CORTE	MANGO COLOR	📦	MAYOREO	MENUDEO
303U	10"	1-3/4"	Rojo	3	\$439	\$509

**TIJERAS PARA HOJALATERO TIPO AVIACIÓN**

**TIJERAS PARA HOJALATERO TIPO AVIACIÓN**

**USO INDUSTRIAL** **MANGO RUBBER GRIP**

El material no resbala: 40 dientes por pulgada evitan el resbalamiento.

Hojas más fuertes: hojas forjadas, fabricadas con una aleación de molibdeno.



Resorte de trabajo pesado: resorte en espiral doble enrollado, irrompible y garantizado incondicionalmente.

- Ideal para la industria pailera.
- Se usan principalmente para cortar láminas de acero al carbón, acero inoxidable, y metales no ferrosos.

**JUEGO DE TIJERAS**

CÓDIGO	30301
PIEZAS	3
EMPAQUE	
	1
MAYOREO	\$1,339
MENUDEO	\$1,553

	CÓDIGO	DESCRIPCIÓN	CORTE	ÁNGULO DE TRABAJO	COLOR	CAPACIDAD DE CORTE			LONGITUD TOTAL	LONGITUD DE CORTE		MAYOREO	MENUDEO	
						COBRE	ACERO	INOX						
Tijera tipo aviación recta														
	303S		Recto		Amarillo	Calibre 16	Calibre 18	Calibre 22	10"	1-3/4"	3	\$470	\$545	•
Tijera tipo aviación derecha														
	303R		Derecha		Verde	Calibre 16	Calibre 18	Calibre 22	10"	1-5/8"	3	\$470	\$545	•
Tijera tipo aviación izquierda														
	303L		Izquierda		Rojo	Calibre 16	Calibre 18	Calibre 22	10"	1-5/8"	3	\$470	\$545	•
Tijera tipo aviación bulldog universal														
	303B	• Corta diferentes materiales incluyendo papel, plástico, hojas de metal, aluminio, vinyl, etc.			Amarillo	Calibre 16	Calibre 18	Calibre 22	9-1/2"	1"	3	\$555	\$644	
Tijera tipo aviación acodada 15° derecha														
	303RS		Derecha		Verde	Calibre 16	Calibre 18	Calibre 22	10"	1-5/8"	3	\$620	\$719	
Tijera tipo aviación acodada 15° izquierda														
	303LS		Izquierda		Rojo	Calibre 16	Calibre 18	Calibre 22	10"	1-5/8"	3	\$620	\$719	

**TIJERAS PARA HOJALATERO**

**TIJERAS PARA HOJALATERO**

**USO INDUSTRIAL** **MANGO RUBBER GRIP**



- Corta diferentes materiales principalmente láminas de acero al carbón (con dureza hasta 5 HRC) y metales no ferrosos.
- El diseño de sus mangos permite una cómoda sujeción y fácil operación.
- Ángulo de filo de acero 5°.



CÓDIGO	LONGITUD TOTAL	LONGITUD CORTE		MAYOREO	MENUDEO
320G	10"	1-3/4"	1	\$210	\$244
322G	12"	2-1/2"	1	\$259	\$300
324G	14"	4"	1	\$340	\$394



**URREA**  
HERRAMIENTAS DE CALIDAD SUPERIOR

PINZAS Y TIJERAS

**CORTAPERNO MANGOS TELESCÓPICOS**

**CORTAPERNO MANGOS TELESCÓPICOS**



USO PESADO



- Mangos telescópicos ajustables, se adaptan a diferentes situaciones de trabajo.

- Cuerpo de acero forjado.
- Quijadas de cromo-vanadio #50.
- Dureza de quijadas de 55 a 60 HRC.
- Quijadas pavonadas.
- Manerales de plástico suave.
- Diseño de mangos que permite obtener mayor acción de corte con menor esfuerzo.



CÓDIGO	LONGITUD	CORTE METAL SUAVE	CORTE METAL MEDIO	✂	MAYOREO	MENUDEO
<b>COP18T</b>	18"	5/16"	1/4"	1	\$935	\$1,085

NUEVO

**CORTAPERNO MANGOS PLEGABLES**

**CORTAPERNO MANGOS PLEGABLES**



USO PESADO



- Mangos plegables para facilitar traslado y almacenamiento.

- Cuerpo de acero forjado.
- Quijadas de cromo-vanadio #50.
- Dureza de quijadas de 55 a 60 HRC.
- Quijadas pavonadas.
- Diseño de mangos que permite obtener mayor acción de corte con menor esfuerzo.



CÓDIGO	LONGITUD	CORTE METAL SUAVE	CORTE METAL MEDIO	✂	MAYOREO	MENUDEO
<b>COP24P</b>	24"	5/16"	3/8"	1	\$775	\$899

NUEVO

**CORTAPERNOS FORJADOS**

**CORTAPERNOS FORJADOS**



USO PESADO



- Diseño de mandíbulas que aseguran la distribución de la fuerza aplicada para un corte más fácil.
- Cuerpo de acero forjado.
- Quijadas de cromo-vanadio #60.
- Dureza de quijadas de 57 a 62 HRC.
- Quijadas pavonadas.
- Diseño de mangos que permite obtener mayor acción de corte con menor esfuerzo.



CÓDIGO	LONGITUD	CORTE METAL SUAVE	CORTE METAL MEDIO	CORTE METAL DURO	✂	MAYOREO	MENUDEO
<b>COP14</b>	14"	3/16"	1/4"	5/16"	1	\$429	\$498
<b>COP18</b>	18"	1/4"	5/16"	3/8"	1	\$535	\$621
<b>COP24</b>	24"	5/16"	3/8"	7/16"	1	\$745	\$864
<b>COP30</b>	30"	3/8"	7/16"	1/2"	1	\$1,195	\$1,386
<b>COP36</b>	36"	7/16"	1/2"	9/16"	1	\$1,495	\$1,734

**REPUESTOS DE CORTAPERNOS**

**REPUESTOS DE CORTAPERNOS**



USO PESADO



RCOP24



RCOP24P

- Quijadas de cromo-vanadio #60.
- Dureza de quijadas de 57 a 62 HRC.
- Quijadas pavonadas.

NUEVO

**BOLSA**

CÓDIGO	DESCRIPCIÓN	✂	MAYOREO	MENUDEO
<b>RCOP14</b>	Repuesto cortapermos COP14	1	\$239	\$277
<b>RCOP18</b>	Repuesto cortapermos COP18	1	\$299	\$347
<b>RCOP24</b>	Repuesto cortapermos COP24	1	\$415	\$481
<b>RCOP30</b>	Repuesto cortapermos COP30	1	\$669	\$776
<b>RCOP36</b>	Repuesto cortapermos COP36	1	\$839	\$973
<b>RCOP24P</b>	Repuesto cortapermos COP24P	1	\$449	\$521
<b>RCOP18T</b>	Repuesto cortapermos COP18T	1	\$525	\$609

**RESULTADOS DE CALIDAD SUPERIOR.**





## **CON URREA APLICO LA FUERZA INDICADA.**

En Urrea siempre encuentro justo lo que buscaba.

Con las herramientas para golpear Urrea tengo lo que necesito por cada tipo de uso:

Herramientas para golpear (martillos, mazos y marros) y herramientas para transmitir golpes (cinceles, puntos y botadores).

En conjunción, son particularmente útiles en la industria (maquinaria, líneas de ensamble, mantenimiento) y en el servicio automotriz (motores, carrocería, llantas).

Dentro de las herramientas para golpear existen, además del martillo tradicional de mecánico o de bola, martillos diseñados especialmente para no deformar, marcar o dañar las piezas sometidas a golpes. Los materiales usados en estos tipos de martillos son el bronce, bronce aluminio, el plástico o el hule.

También existen martillos diseñados específicamente para el servicio de laminado automotriz cuyas geometrías permiten acoplamiento con las formas de las carrocerías de los automóviles.

Entre las herramientas que transmiten golpes se encuentran las diseñadas para cortar o romper materiales, las que se utilizan para marcar, las que se emplean para ayudar en el centrado de brocas y las que se utilizan para instalar o remover pernos y remaches, en estas últimas las hay de acero y de bronce para cuando se requiere que los materiales no se marquen o dañen.

En esta familia se presentan también los sacabocados, herramientas útiles para perforar o fabricar arandelas de hule o cualquier material utilizado para empaques, y las barras para alineación cuyo diseño facilita la alineación o desarmado de elementos de maquinaria.

Cumplen con normas nacionales e internacionales americanas y europeas.

**urrea.com**

Estamos mejorando constantemente nuestros productos, es por esto que la información, imagen, características y disponibilidad de los mismos pueden cambiar sin previo aviso.



## MARROS

### MARROS IRROMPIBLES

**MEGA PESADO** **MANGO ANTI-VIBRACIÓN**  
**MANGO RUBBER GRIP**



Mango rubber grip.

Varillas de acero fijadas a la cabeza para que no se desprendan.

Placa de fijación de acero evita que la cabeza se afloje o se desprendan.

- Cabeza octagonal forjada en acero al alto carbón con doble tratamiento térmico.
- Cara de golpe con dureza de 50-58 HRC.
- NORMAS: ANSI B107.54 GGG-H-86-C BS 876.

**GRANEL**

CÓDIGO	PESO CABEZA	DIÁMETRO CABEZA (A)	LONGITUD CABEZA (B)	LONGITUD CABO (C)	⊞	MAYOREO	MENUDEO
1435HD	4 lbs	2"	4-1/2"	16"	1	\$1,899	\$2,203
1437HD	8 lbs	2-6/16"	6-1/4"	30"	1	\$3,169	\$3,676
1439HD	12 lbs	2-11/16"	7-9/16"	30"	1	\$3,685	\$4,275
1441HD	14 lb	2-15/16"	7-3/4"	30"	1	\$4,605	\$5,342
1442HD	20 lb	3-3/16"	8-13/16"	36"	1	\$5,669	\$6,576

### MARROS ANTIVIBRACIÓN

**EXTRA PESADO** **MANGO ANTI-VIBRACIÓN**  
**MANGO RUBBER GRIP**



Mango de aleación de aluminio, cubierto con nailon.

Mango rubber grip.

- Mango de aleación de aluminio, cubierto con nailon.
- Cabeza asegurada con resina epóxica.
- NORMAS: ANSI B107.54 GGG-H-86-C BS 876.

**GRANEL**

CÓDIGO	PESO CABEZA	DIÁMETRO CABEZA (A)	LONGITUD CABEZA (B)	LONGITUD CABO (C)	⊞	MAYOREO	MENUDEO
1433A	2 lbs	n/a	3-23/32"	10-1/4"	1	\$855	\$992
1434A	3 lbs	n/a	4-19/64"	10-1/4"	1	\$1,085	\$1,259
1435A	4 lbs	n/a	4-11/16"	11"	1	\$1,155	\$1,340

### MARROS OCTAGONALES FORJADOS EN UNA SOLA PIEZA

**EXTRA PESADO** **MANGO ANTI-VIBRACIÓN**  
**MANGO RUBBER GRIP**



- Cabeza octagonal forjada en acero al alto carbón.
- Fabricado en acero en una sola pieza que evita que la cabeza se desprendan al impacto.
- Mango antiderrapante con empuñadura de TPR texturizado.

**GRANEL**

CÓDIGO	PESO CABEZA	DIÁMETRO CABEZA (A)	LONGITUD CABEZA (B)	LONGITUD CABO (C)	⊞	MAYOREO	MENUDEO
1434AF	3 lbs	1-1/6"	4-3/16"	12-1/5"	1	\$645	\$748
1435AF	4 lbs	1-4/7"	4-1/3"	12-3/5"	1	\$709	\$822

### MARROS OCTAGONALES CON MANGO FIBRA DE VIDRIO

**USO PESADO** **CABEZA MAQUINADA**

**PRODUCTO MEJORADO**



Nuevo mango de fibra de vidrio con guardacabos integrado.

1434GFV  
Mango 15-1/4"

1438GFV  
Mango 36"

- Cabeza forjada en acero al alto carbono, templada y revenida.
- Cara de golpe biselada y pulida.
- Exceden la norma ASME B107.400.

**GRANEL**

CÓDIGO	PESO CABEZA	DIÁMETRO CABEZA (A)	LONGITUD CABEZA (B)	LONGITUD CABO (C)	⊞	MAYOREO	MENUDEO
1433GFV	2 lb	1-5/8"	4-1/2"	15-1/4"	1	\$329	\$382
1434GFV	3 lb	1-3/4"	5-1/8"	15-1/4"	1	\$369	\$428
1435GFV	4 lb	2-1/16"	5-5/8"	15-1/4"	1	\$429	\$498
1436GFV	6 lb	2-3/16"	6"	36"	1	\$735	\$853
1437GFV	8 lb	2-3/8"	6-1/2"	36"	1	\$805	\$934
1438GFV	10 lb	2-1/2"	6-7/8"	36"	1	\$850	\$986
1439GFV	12 lb	2-11/16"	7-11/16"	36"	1	\$935	\$1,085
1440GFV	16 lb	2-15/16"	8-7/16"	36"	1	\$1,130	\$1,311

### MARROS OCTAGONALES CON MANGO DE HICKORY

**USO INDUSTRIAL** **CABEZA MAQUINADA**

**AMERICAN HICKORY**

**PRODUCTO MEJORADO**



1434G  
Mango 12"

1434EG  
Mango 16"

Grabado en láser en empuñadura para mejor agarre.

1438G  
Mango 36"

- El Hickory americano es la mejor madera para la elaboración de mangos para herramienta por sus propiedades de resistencia al impacto, absorción de vibración y durabilidad.
- Nuevo guardacabo, para proteger al usuario ante un mal golpe y prolongar la vida útil del mango.
- Exceden la norma ASME B107.400.

**GRANEL**

CÓDIGO	PESO CABEZA	DIÁMETRO CABEZA (A)	LONGITUD CABEZA (B)	LONGITUD CABO (C)	REPUESTO	⊞	MAYOREO	MENUDEO
1433G	2 lb	1-5/8"	4-1/2"	12"	CAB7UH	1	\$315	\$365
1434G	3 lb	1-3/4"	5-1/8"	12"	CAB7UH	1	\$355	\$412
1435G	4 lb	2-1/16"	5-5/8"	12"	CAB7UH	1	\$410	\$476
1433EG	2 lb	1-5/8"	4-1/2"	16"	-	1	\$345	\$400
1434EG	3 lb	1-3/4"	5-1/8"	16"	-	1	\$389	\$451
1435EG	4 lb	2-1/16"	5-5/8"	16"	-	1	\$450	\$522
1436G	6 lb	2-3/16"	6"	36"	CAB10UH	1	\$709	\$822
1437G	8 lb	2-3/8"	6-1/2"	36"	CAB10UH	1	\$775	\$899
1438G	10 lb	2-1/2"	6-7/8"	36"	CAB10UH	1	\$819	\$950
1439G	12 lb	2-11/16"	7-11/16"	36"	CAB10UH	1	\$900	\$1,044
1440G	16 lb	2-15/16"	8-7/16"	36"	CAB10UH	1	\$1,089	\$1,263

**MARROS DE BRONCE MANGO FIBRA DE VIDRIO**



USO PESADO

PRODUCTO MEJORADO



- No genera chispas al golpear otros metales.
- Nuevo mango de fibra de vidrio con guardacabos integrado.
- Fabricados en aleación de bronce maleable que no se fractura ni genera esquirlas.
- Cabeza de bronce que evita la deformación de los materiales.
- Ideales para trabajar en trabajos de mantenimiento, troqueles y moldes.
- No marcan, dañan o deterioran los objetos a trabajar.
- No producen chispas.
- Exceden la norma ASME B107.400.

GRANEL

CÓDIGO	PESO CABEZA	DIÁMETRO CABEZA (A)	LONGITUD CABEZA (B)	LONGITUD CABO (C)	☑	MAYOREO	MENUDEO
1430FV	1.6 lb	1-3/8"	3-7/16"	13"	1	\$699	\$811
1432FV	3.1 lb	2"	3-3/4"	15"	1	\$1,250	\$1,450

**MARROS DE BRONCE MANGO MADERA**



USO INDUSTRIAL

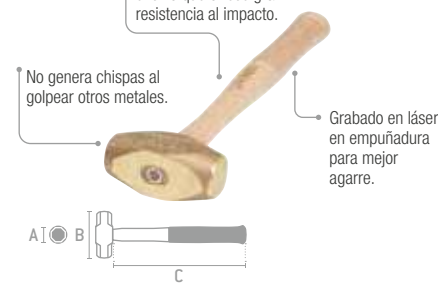

- Mango de madera de encino que ofrece gran resistencia al impacto.
- No genera chispas al golpear otros metales.
- Grabado en láser en empuñadura para mejor agarre.
- Fabricados en aleación de bronce maleable que no se fractura ni genera esquirlas.
- Cabeza de bronce que evita la deformación de los materiales.
- Ideales para trabajar en trabajos de mantenimiento, troqueles y moldes.
- No marcan, dañan o deterioran los objetos a trabajar.
- No producen chispas.
- Exceden la norma ASME B107.400.

GRANEL

CÓDIGO	PESO CABEZA	DIÁMETRO CABEZA (A)	LONGITUD CABEZA (B)	LONGITUD CABO (C)	☑	MAYOREO	MENUDEO
1430	1.6 lb	1-3/8"	3-7/16"	14"	1	\$635	\$737
1432	3.1 lb	2"	3-3/4"	18"	1	\$1,135	\$1,317

**MARROS DE GOLPE SECO DE UNA SOLA PIEZA**



USO INDUSTRIAL



- Ideales para trabajos de mantenimiento, troqueles y moldes.
- No marcan, dañan o deterioran los objetos a trabajar.
- No producen chispas.
- El funcionamiento consiste en el movimiento de la granalla de acero que llena parcialmente la cabeza, cuando la granalla cae para el rebote y controla el martillo.
- Peso total ya que el producto es de una sola pieza.

GRANEL

CÓDIGO	PESO CABEZA	DIÁMETRO CABEZA (A)	LONGITUD CABEZA (B)	LONGITUD CABO (C)	☑	MAYOREO	MENUDEO
1435DB	3.6 lb	2-9/16"	5-7/16"	15-1/8"	1	\$1,139	\$1,321
1436DB	6 lb	2-3/4"	7-3/32"	20"	1	\$2,599	\$3,015
1439DB	12 lb	3-1/8"	8"	36-1/2"	1	\$4,830	\$5,603

**CABOS DE REPUESTO PARA MARROS**



USO INDUSTRIAL



CAB7UH

- El Hickory americano es la mejor madera para la elaboración de mangos para herramienta por sus propiedades de resistencia al impacto, absorción de vibración y durabilidad.
- Incluye cuñas de madera y metálica.

GRANEL

CÓDIGO	LONGITUD	☑	MAYOREO	MENUDEO
CAB7UH	12"	1	\$215	\$249
CAB10UH	36"	1	\$359	\$416

**EXHIBIDOR CON MARROS MANGO HICKORY Y FIBRA DE VIDRIO**

30 PIEZAS

CÓDIGO	CANTIDAD
RMARRU	1
1436G	4
1437G	4
1438G	4
1439G	4
1440G	4
1436GFV	2
1437GFV	2
1438GFV	2
1439GFV	2
1440GFV	2



Contenido pág. 440

CÓDIGO	DESCRIPCIÓN	☑	MAYOREO	MENUDEO
RMARRUC	Exhibidor con marros mango Hickory y fibra de vidrio	1	\$27,649	\$32,073

**MAZOS**

**MAZO DE GOLPE SECO TAPAS FIJAS**



EXTRA PESADO

MANGO RUBBER GRIP

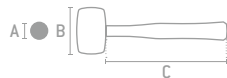

- Exceden la norma ASME B107.400 y federal GGG-H-33A.

GRANEL

CÓDIGO	PESO CABEZA	DIÁMETRO CABEZA (A)	LONGITUD CABEZA (B)	LONGITUD CABO (C)	☑	MAYOREO	MENUDEO
1430DBX	32 oz	2"	5"	13-3/4"	1	\$1,225	\$1,421

**MAZOS GOLPE SECO ALTO IMPACTO**



USO PESADO

MANGO RUBBER GRIP

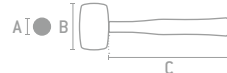

- Exceden la norma ASME B107.400 y federal GGG-H-33A.

GRANEL

CÓDIGO	PESO CABEZA	DIÁMETRO CABEZA (A)	LONGITUD CABEZA (B)	LONGITUD CABO (C)	☑	MAYOREO	MENUDEO
1430DB	32 oz	2"	4-3/8"	13-3/4"	1	\$980	\$1,137
1432DB	48 oz	2-3/4"	4-3/4"	14-11/16"	1	\$1,275	\$1,479

**MAZOS GOLPE SECO ALTO IMPACTO**



USO PESADO



- Exceden la norma ASME B107.400 y federal GGG-H-33A.

GRANEL

CÓDIGO	PESO CABEZA	DIÁMETRO CABEZA (A)	LONGITUD CABEZA (B)	LONGITUD CABO (C)	☑	MAYOREO	MENUDEO
1434PDB	16 oz	1-51/64"	5-1/8"	12-1/4"	1	\$499	\$579
1435PDB	24 oz	1-51/64"	5-1/8"	12-1/4"	1	\$540	\$626

## JUEGO DE MAZO DE GOLPE SECO CON 8 TAPAS INTERCAMBIABLES

**MANGO RUBBER GRIP**  
USO PESADO

**9 PIEZAS**

**Contenido tipos de tapas:**

- Super suave (gris)
- Suave (café)
- Mediano (rojo)
- Uso rudo (verde)
- Medio duro (beige)
- Duro (negro)
- Extra duro (amarillo)
- Acero



**CAJA PLÁSTICA**

CÓDIGO	DIÁMETRO CABEZA	LONGITUD CABEZA	LONGITUD CABO	MAYOREO	MENUDEO
SF150HK	1-1/2"	4"	11-1/2"	1	\$2,395 \$2,778

## TAPAS INTERCAMBIABLES PARA MARTILLOS GOLPE SECO

**USO PESADO**

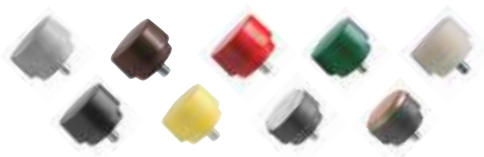

**BOLSA**

CÓDIGO	TIPO GOLPE	COLOR	DUREZA		MAYOREO	MENUDEO
SF15SS	Super suave	●	Shore a instantaneo, 45-58	2	\$175	\$203
SF15ST	Suave	●	Shore a 30 seg, 45-58	2	\$175	\$203
SF15M	Mediano	●	Shore a 30 seg, 59-72	2	\$175	\$203
SF15T	Uso rudo	●	Shore a 30 seg, 59-72	2	\$175	\$203
SF15MH	Medio duro	●	Shore d 30 seg, 40-48	2	\$279	\$324
SF15H	Duro	●	Shore d 30 seg, 49-65	2	\$279	\$324
SF15XH	Extra duro	●	Shore d 30 seg, 65-86	2	\$279	\$324
SF16S	Acero	●	38-46 HRC	2	\$400	\$464
SF16B	Bronce	●	74-76 HRB	2	\$439	\$509

## MARTILLOS DE BOLA

### MARTILLOS DE BOLA IRROMPIBLE

**MANGO RUBBER GRIP**  
MEGA PESADO



**VIDEO**



Zona de golpe endurecida por medio de inducción.

Guardacabo plástico.



**1324HD**

- Placa de fijación de acero elimina la posibilidad de que la cabeza se afloje o se desprenda.
- 2 varillas de 9/32" (7.1 mm) de acero a través de todo el mango y soldadas a la cabeza para que no se desprenda.
- Cara de golpe con dureza de 50-58 HRC.

**GRANEL**

CÓDIGO	PESO CABEZA	DIÁMETRO CABEZA (A)	LONGITUD CABEZA (B)	LONGITUD CABO (C)	MAYOREO	MENUDEO
1316HD	16 oz	1-1/2"	4"	14"	1	\$919 \$1,066
1320HD	20 oz	1-9/16"	4-9/32"	14"	1	\$980 \$1,137
1324HD	24 oz	1-1/4"	4-1/2"	14"	1	\$1,035 \$1,201
1332HD	32 oz	1-1/2"	5"	14"	1	\$1,125 \$1,305
1348HD	48 oz	1-7/8"	5-9/16"	14"	1	\$1,285 \$1,491

### MARTILLO DE BOLA ANTIVIBRACIÓN

**MANGO ANTI-VIBRACIÓN**  
EXTRA PESADO

Empuñadura de poliuretano con recubrimiento TPR.



Texturizado antiderrapante.

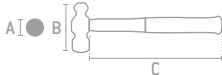

• Normas: ASME B107 (B107.41)/ GGG-H-86-C.

**GRANEL**

CÓDIGO	PESO CABEZA	DIÁMETRO CABEZA (A)	LONGITUD CABEZA (B)	LONGITUD CABO (C)	MAYOREO	MENUDEO
1316A	16 oz	1-1/4"	4-3/16"	12-63/64"	1	\$499 \$579

### MARTILLO DE BOLA CABEZA FORJADA

**MANGO ANTI-VIBRACIÓN**  
EXTRA PESADO



Empuñadura de poliuretano con recubrimiento TPR.

Forjado, fabricado de acero en una pieza.



Texturizado antiderrapante.

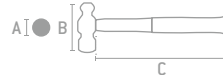

• Normas: ASME B107 (B107.53)/ GGG-H-86-C.

**GRANEL**

CÓDIGO	PESO CABEZA	DIÁMETRO CABEZA (A)	LONGITUD CABEZA (B)	LONGITUD CABO (C)	MAYOREO	MENUDEO
1324AF	24 oz	1-5/16"	4-1/2"	13-31/32"	1	\$799 \$927

## MAZO DE GOLPE SECO TAPAS INTERCAMBIABLES

**MANGO RUBBER GRIP**  
USO PESADO

Funciona con el movimiento de granalla de acero que llena parcialmente la cabeza y cae por el rebote ayudando al control del martillo.

Mango de fibra de vidrio.



La deformación se da en la tapa y no en la pieza golpeada.



• Exceden la norma ASME B107.400 y federal GGG-H-33A.

**GRANEL**

CÓDIGO	PESO CABEZA	DIÁMETRO CABEZA (A)	LONGITUD CABEZA (B)	LONGITUD CABO (C)	MAYOREO	MENUDEO
SF150	16 oz	1-1/2"	4"	11-1/2"	1	\$550 \$638

## MAZOS CABEZA DE HULE

**USO INDUSTRIAL**

Mango de madera de encino que ofrece gran resistencia al impacto.



Grabado en láser en empuñadura para mejor agarre.



**1368B**

**1368G**

• Cabeza fabricada en hule de neopreno que transmite impactos fuertes sin dañar ni manchar la superficie.

• Exceden la norma ASME B107.400 y federal GGG-H-33A.

**GRANEL**

CÓDIGO	COLOR	PESO CABEZA	DIÁMETRO CABEZA (A)	LONGITUD CABEZA (B)	LONGITUD CABO (C)	MAYOREO	MENUDEO
1366	Negro	● 8 oz	1-25/32"	3-1/16"	12-3/8"	1	\$125 \$145
1367	Negro	● 16 oz	2-3/16"	3-3/4"	14"	1	\$149 \$173
1368	Negro	● 22 oz	2-5/8"	4-1/2"	16"	1	\$210 \$244
1368B	Beige	● 22 oz	2-5/8"	4-1/2"	16"	1	\$210 \$244
1368G	Gris	● 22 oz	2-5/8"	4-1/2"	16"	1	\$210 \$244

**MARTILLOS DE BOLA MANGO FIBRA DE VIDRIO MANGO CORTO**



**MANGO ANTI-VIBRACIÓN**

Cabeza forjada y templada de acero aleado, pulido y barnizado.



1324FVS

Nuevo mango de fibra de vidrio con guardacabos integrado.



Asegurados con resina epóxica que garantiza la sujeción del encabado.

• Exceden la norma ASME B107.400.

**GRANEL**

CÓDIGO	PESO CABEZA	DIÁMETRO CABEZA (A)	LONGITUD CABEZA (B)	LONGITUD CABO (C)	MAYOREO	MENUDEO
1324FVS	24 oz	1-1/2"	4-7/8"	9"	1	\$290 \$336
1332FVS	32 oz	1-5/8"	5-1/8"	9"	1	\$335 \$389

**MARTILLOS DE BOLA CABEZA BLACK**



1316PN

Grabado en láser en empuñadura para mejor agarre.

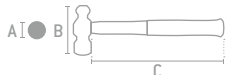

• Exceden la norma ASME B107.400.

**GRANEL**

CÓDIGO	PESO CABEZA	DIÁMETRO CABEZA (A)	LONGITUD CABEZA (B)	LONGITUD CABO (C)	MAYOREO	MENUDEO
1308PN	8 oz	1"	3-1/2"	12-3/8"	1	\$140 \$162
1312PN	12 oz	1-3/16"	3-3/4"	14"	1	\$165 \$191
1316PN	16 oz	1-5/16"	4-7/32"	14"	1	\$175 \$203
1324PN	24 oz	1-1/2"	4-7/8"	16"	1	\$210 \$244
1332PN	32 oz	1-5/8"	5-1/8"	16"	1	\$240 \$278
1340PN	40 oz	1-3/4"	5-9/16"	18"	1	\$265 \$307
1348PN	48 oz	1-7/8"	5-7/8"	18"	1	\$300 \$348

**MARTILLOS DE BOLA MANGO FIBRA DE VIDRIO MANGO LARGO**



Cabeza forjada y templada de acero aleado, pulido y barnizado.



1332FV

Nuevo mango de fibra de vidrio con guardacabos integrado.

Asegurados con resina epóxica que garantiza la sujeción del encabado.



• Exceden la norma ASME B107.400.

**GRANEL**

CÓDIGO	PESO CABEZA	DIÁMETRO CABEZA (A)	LONGITUD CABEZA (B)	LONGITUD CABO (C)	MAYOREO	MENUDEO
1308FV	8 oz	1"	3-1/2"	13"	1	\$250 \$290
1312FV	12 oz	1-3/16"	3-3/4"	13"	1	\$265 \$307
1316FV	16 oz	1-5/16"	4-7/32"	13"	1	\$279 \$324
1324FV	24 oz	1-1/2"	4-7/8"	15"	1	\$325 \$377
1332FV	32 oz	1-5/8"	5-1/8"	15"	1	\$370 \$429
1340FV	40 oz	1-3/4"	5-9/16"	15"	1	\$415 \$481

**MARTILLOS DE BOLA MANGO ESTRIADO**



1324E

Grabado en láser en empuñadura para mejor agarre.

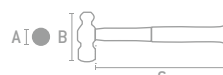

• Exceden la norma ASME B107.400.

**GRANEL**

CÓDIGO	PESO CABEZA	DIÁMETRO CABEZA (A)	LONGITUD CABEZA (B)	LONGITUD CABO (C)	MAYOREO	MENUDEO
1324E	24 oz	1-1/2"	4-7/8"	16"	1	\$220 \$255
1332E	32 oz	1-5/8"	5-1/8"	16"	1	\$255 \$296

**MARTILLOS DE BOLA MANGO HICKORY AMERICANO**



1332P

Marcado láser en cabeza.

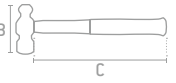

• El Hickory americano es la mejor madera para la elaboración de mangos para herramienta por sus propiedades de resistencia al impacto, absorción de vibración y durabilidad.  
• Exceden la norma ASME B107.400.

**GRANEL**

CÓDIGO	PESO CABEZA	DIÁMETRO CABEZA (A)	LONGITUD CABEZA (B)	LONGITUD CABO (C)	MAYOREO	MENUDEO
1308P	8 oz	1"	3-1/2"	12-3/8"	1	\$250 \$290
1312P	12 oz	1-3/16"	3-3/4"	12-3/8"	1	\$265 \$307
1316P	16 oz	1-5/16"	4-7/32"	13"	1	\$279 \$324
1324P	24 oz	1-1/2"	4-7/8"	16"	1	\$325 \$377
1332P	32 oz	1-5/8"	5-1/8"	16"	1	\$370 \$429
1340P	40 oz	1-3/4"	5-9/16"	18"	1	\$415 \$481
1348P	48 oz	1-7/8"	5-7/8"	18"	1	\$469 \$544

**CABO ESTRIADO DE REPUESTO PARA MARTILLO BOLA**



Incluye cuñas de madera y metálica

CÓDIGO	LONGITUD	PARA CÓDIGOS	MAYOREO	MENUDEO
CAB6U	16"	1324E y 1332E	1	\$47 \$55

**CABOS DE REPUESTO PARA MARTILLOS DE BOLA**



Incluye cuñas de madera y metálica

CÓDIGO	LONGITUD	MAYOREO	MENUDEO
CAB1UH	12"	1	\$195 \$226
CAB2UH	14"	1	\$195 \$226
CAB3UH	16"	1	\$210 \$244
CAB4UH	18"	1	\$229 \$266

**MARTILLOS CON TAPAS PLÁSTICAS**

**MARTILLO TAPAS PLÁSTICAS ANTI-VIBRACIÓN**



1383A

Mango irrompible.

Tapas intercambiables.

• Cabeza de aluminio anodizado aleación 6026.  
• Dureza 100 shore.  
• Exceden la norma federal GGG-H-33A.

**GRANEL**

CÓDIGO	TAPAS	PESO CABEZA	DIÁMETRO CABEZA	LONGITUD CABEZA	LONGITUD CABO	MAYOREO	MENUDEO
1383A	Intercambiables	16 oz	1-35/64"	4-19/64"	1	\$1,209 \$1,402	

**MARTILLO TAPAS PLÁSTICAS MANGO FIBRA DE VIDRIO**



Tapas plásticas resistentes que evitan el rebote del martillo.



Nuevo mango de fibra de vidrio con guardacabos integrado.

• El martillo con tapas de plástico fijas se utiliza para golpear materiales suaves y que no requieren de mucha fuerza.  
• Exceden la norma federal GGG-H-33A.

**GRANEL**

CÓDIGO	PESO CABEZA	DIÁMETRO CABEZA	LONGITUD CABEZA	LONGITUD CABO	MAYOREO	MENUDEO
1383FV	13 oz	1-5/6"	3-15/32"	11-1/4"	1	\$250 \$290

**MARTILLO TAPAS PLÁSTICAS MANGO DE MADERA**



Tapas plásticas resistentes que evitan el rebote del martillo.

Grabado en láser en empuñadura para mejor agarre.

• El martillo con tapas de plástico fijas se utiliza para golpear materiales suaves y que no requieren de mucha fuerza.  
• Exceden la norma federal GGG-H-33A.

**GRANEL**

CÓDIGO	PESO CABEZA	DIÁMETRO CABEZA	LONGITUD CABEZA	LONGITUD CABO	MAYOREO	MENUDEO
1383	13 oz	1-5/6"	3-15/32"	11-1/2"	1	\$240 \$278

## MARTILLOS DE TAPAS INTERCAMBIABLES

### MARTILLOS TAPAS PLÁSTICAS INTERCAMBIABLES MANGO DE MADERA



1364

- Tapa beige 95 shore.
- Tapa gris 60 shore.
- Grabado en láser en empuñadura para mejor agarre.
- Exceden la norma federal GGG-H-33A.

GRANEL

CÓDIGO	PESO CABEZA	DIÁMETRO CABEZA	LONGITUD CABEZA	LONGITUD CABO	MAYOREO	MENUDEO
1364	13 oz	1-1/2"	3-3/8"	12-3/32"	1	\$240 \$278
1363	13 oz	1-7/8"	4-3/4"	16"	1	\$365 \$423
1362	25 oz	2-13/32"	2-13/32"	18"	1	\$549 \$637

### TAPAS INTERCAMBIABLES



GRANEL

CÓDIGO	TIPO DE GOLPE	DUREZA SHORE	COLOR TAPA	REPUESTO PARA	MAYOREO	MENUDEO
1364XS	Extra suave	60	Gris oscuro	1364	1	\$41 \$48
1364T	Uso rudo	95	Beige	1364	1	\$41 \$48
1363XS	Extra suave	60	Gris oscuro	1363	1	\$53 \$61
1363T	Uso rudo	95	Beige	1363	1	\$53 \$61
1362XS	Extra suave	60	Gris oscuro	1362	1	\$63 \$73
1362T	Uso rudo	95	Beige	1362	1	\$63 \$73

## MARTILLOS CON TAPAS DE ACERO

### MARTILLOS CON TAPAS DE ACERO



- Peso total ya que el producto es de una sola pieza.
- Cabeza de acero biselada para no producir esquirlas.

GRANEL

CÓDIGO	PESO TOTAL	DIÁMETRO CABEZA	LONGITUD CABEZA	MAYOREO	MENUDEO
1326DB	26 oz	1-15/64"	4-1/4"	1	\$1,539 \$1,785
1336DB	36 oz	1-15/32"	4-1/2"	1	\$1,600 \$1,856
1344DB	44 oz	1-11/16"	4-7/8"	1	\$1,860 \$2,158

## MARTILLOS DE ÑA

### MARTILLO DE ÑA IRROMPIBLE



Mango antiderrapante con empuñadura de TPR texturizado.



Cabeza forjada en acero al alto carbón con doble tratamiento térmico.

Forjado, fabricado de acero en una pieza.

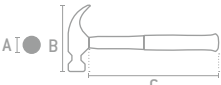

GRANEL

CÓDIGO	PESO CABEZA	DIÁMETRO CABEZA (A)	LONGITUD CABEZA (B)	LONGITUD CABO (C)	MAYOREO	MENUDEO
1616HD	16 oz	1-1/8"	5"	13"	1	\$799 \$927

### MARTILLO DE ÑA FORJADO EN UNA SOLA PIEZA



Empuñadura de poliuretano con recubrimiento TPR.



Texturizado antiderrapante.

Forjado, fabricado de acero en una pieza.

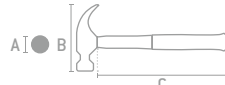

GRANEL

CÓDIGO	PESO CABEZA	DIÁMETRO CABEZA (A)	LONGITUD CABEZA (B)	LONGITUD CABO (C)	MAYOREO	MENUDEO
1620AF	20 oz	1-1/4"	5-7/32"	13-9/16"	1	\$760 \$882

### MARTILLO DE ÑA ANTIVIBRACIÓN



Mango de fibra de vidrio con empuñadura de TPR texturizado.

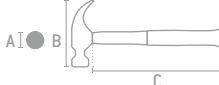

GRANEL

CÓDIGO	PESO CABEZA	DIÁMETRO CABEZA (A)	LONGITUD CABEZA (B)	LONGITUD CABO (C)	MAYOREO	MENUDEO
1616A	16 oz	1-11/64"	5-1/6"	13-9/16"	1	\$499 \$579

## MARTILLO PARA SOLDADOR

### MARTILLO PARA SOLDADOR



Nuevo mango de fibra de vidrio con guardacabos integrado.



Cabeza forjada en acero micro-aleado para máxima resistencia al impacto.



- Diseñado especialmente para remover escoria en trabajos de soldadura, tanto en superficies planas como en esquinas.

GRANEL

CÓDIGO	PESO CABEZA	LONGITUD CABEZA	LONGITUD CABO	LONGITUD TOTAL	MAYOREO	MENUDEO
1410	12 oz	7-1/4"	11-1/4"	12"	1	\$380 \$441

## HACHAS TALADORAS

### HACHAS TALADORAS



AX9

AX14



AX28

Mangos resistentes fabricados en aleación especial de nailon, fibra de vidrio y acero

Cabeza que no se desencaba.

Grip de TPR, ofrece un mejor control.

Cabeza forjada en acero al carbón con recubrimiento de PTFE.

- Sirve para cortar directo del árbol en trozos grandes y medianos para su fácil manejo, ya que por su forma en la cabeza nos permite hacer los cortes en diagonal también es útil haciendo leña de árboles caídos.

CÓDIGO	MATERIAL CABEZA	MEDIDA	MATERIAL MANGO	PESO CABEZA	LONGITUD CABO	LONGITUD TOTAL	MAYOREO	MENUDEO
AX9	Acero	9"	Fibra de vidrio	0.410 kg	24 cm	16"	1	\$435 \$505
AX14	Acero	14"	Fibra de vidrio	0.410 kg	36 cm	15-1/4"	1	\$455 \$528
AX28	Acero	28"	Fibra de vidrio	0.800 kg	72 cm	16"	1	\$919 \$1,066

**HACHA RAJADORA**

**HACHA RAJADORA**

USO PESADO



- Ideal para hacer leña en trozos más pequeños para su almacenaje y uso directo al fuego, ya que como su cabeza es tipo yunque corta con mayor eficiencia al momento de accionar el hacha.
- Fabricado en aleación especial de nailon, fibra de vidrio y acero lo que le da una excelente resistencia al mango.

CÓDIGO	MATERIAL CABEZA	MEDIDA	MATERIAL MANGO	PESO CABEZA	LONGITUD CABO	LONGITUD TOTAL	⊞	MAYOREO	MENUEDO
AXS28	Acero	28"	Fibra de vidrio	1.0 kg	72 cm	16"	1	\$935	\$1,085



HERRAMIENTAS PARA GOLPEAR

**SACABOCADOS PARA MATERIALES SUAVES**

**JUEGO DE SACABOCADOS DE 1/8" A 2" CON MANGO ADAPTADOR ERGONÓMICO**

USO PESADO

**28**  
PIEZAS

DESCRIPCIÓN	DESCRIPCIÓN
1/8" 1-1/16"	3/4" 1-11/16"
3/16" 1-1/8"	7/8" 1-3/4"
1/4" 1-3/16"	1" 1-7/8"
5/16" 1-1/4"	2"
3/8" 1-5/16"	ACCESORIOS
7/16" 1-3/8"	Mango adaptador
1/2" 1-7/16"	Caja plástica
9/16" 1-1/2"	Punta para centrar
5/8" 1-5/8"	



CAJA PLÁSTICA

- Área de golpe, incorporada al mango.
- Mandril rediseñado, capaz de sujetar más de un sacabocado a la vez, con punto retráctil para centrar.
- Empuñadura tipo pistola, para un golpe más seguro y cómodo que evita vibración manteniendo la mano lejos de la zona de golpe.
- Están fabricados de acero alto carbón, dureza de 53 a 66 HRC, mango fabricado de acero aleado resistente a golpes, estuche de polipropileno. Sistema para utilizar 2 ó más sacabocados a la vez.
- Campos de aplicación: mantenimiento industrial en general y mecánico automotriz
- Usos: para cortar arandelas (rondanas) y anillos selladores de espuma, cartón, cuero, caucho, fibra, plástico, plomo, lámina de acero delgada, entre otros.

CÓDIGO	PIEZAS	⊞	MAYOREO	MENUEDO
49902A	28	1	\$16,695	\$19,366

**JUEGO DE SACABOCADOS DE 1/8" A 2"**

USO PESADO

**27**  
PIEZAS

DESCRIPCIÓN
1/8" 1-1/16"
3/16" 1-1/8"
1/4" 1-3/16"
5/16" 1-1/4"
3/8" 1-5/16"
7/16" 1-3/8"
1/2" 1-7/16"
9/16" 1-1/2"
5/8" 1-5/8"
3/4" 1-11/16"
7/8" 1-3/4"
1" 1-7/8"
2"
ACCESORIO
Mango adaptador



CAJA PLÁSTICA

CÓDIGO	PIEZAS	⊞	MAYOREO	MENUEDO
49902	27	1	\$14,645	\$16,988

**JUEGO DE SACABOCADOS 1/8" A 1-3/16"**

USO PESADO

**16**  
PIEZAS

DESCRIPCIÓN
1/8" 5/8"
3/16" 3/4"
1/4" 7/8"
5/16" 1"
3/8" 1-1/16"
7/16" 1-1/8"
1/2" 1-3/16"
9/16"
ACCESORIO
Mango adaptador



CAJA PLÁSTICA

CÓDIGO	PIEZAS	⊞	MAYOREO	MENUEDO
49900	16	1	\$7,259	\$8,420

**JUEGO DE SACABOCADOS 1/8" A 3/4"**

USO PESADO

**11**  
PIEZAS

DESCRIPCIÓN
1/8" 7/16"
3/16" 1/2"
1/4" 9/16"
5/16" 5/8"
3/8" 3/4"
ACCESORIO
Mango adaptador



CAJA PLÁSTICA

CÓDIGO	PIEZAS	⊞	MAYOREO	MENUEDO
49901	11	1	\$4,225	\$4,901

**JUEGO DE SACABOCADOS 3 A 30 MM**

USO PESADO

**16**  
PIEZAS

DESCRIPCIÓN
3 mm 16 mm
4 mm 18 mm
6 mm 20 mm
8 mm 22 mm
10 mm 24 mm
12 mm 26 mm
14 mm 30 mm
ACCESORIO
Mango adaptador



CAJA PLÁSTICA

CÓDIGO	PIEZAS	⊞	MAYOREO	MENUEDO
49900M	16	1	\$6,659	\$7,724

## SACABOCADOS PARA LÁMINA

### JUEGO DE SACABOCADOS PARA LÁMINAS DE 5/8" A 1-1/4"

USO PESADO **7** PIEZAS

BOTADOR GOLPE	TORNILLOS
5/8"	1"
3/4"	1-1/2"
1"	1-3/4"
1-1/4"	



- Ahorro de tiempo por perforación de serrado, de limado y de ajustes manuales.
- Produce agujeros pasados limpios libres de rebaba, para la colocación de tubería conduit, controles, instrumentos y en cajas de lámina.
- Puede ser operado por una llave ordinaria.
- Un sacabocado requerido para cada tamaño del agujero.

CAJA PLÁSTICA

CÓDIGO	PIEZAS	MAYOREO	MENUDEO
50900	7	\$2,120	\$2,459

### SACABOCADOS PARA LÁMINA

USO PESADO

- Bordes rectificadas que garantizan orificios de diámetro exacto.
- Perforan lámina de acero de hasta 2 mm y de acero inoxidable de 1.5 mm
- Cuenta con rondana de bronce que reduce la fricción y permite hacer cortes más suaves.



509-1/2

CAJA

CÓDIGO	DIÁMETRO EXTERIOR DE CORTE	MAYOREO	MENUDEO
509-1/2	1/2"	\$475	\$551
509-3/4	3/4"	\$505	\$586
509-7/8	7/8"	\$579	\$672
509-1	1"	\$630	\$731
509-1-1/4	1-1/4"	\$719	\$834
509-1-1/2	1-1/2"	\$849	\$985
509-2	2"	\$1,539	\$1,785
509-2-1/2	2-1/2"	\$2,485	\$2,883
509-3	3"	\$3,099	\$3,595
509-3-1/2	3-1/2"	\$3,269	\$3,792
509-4	4"	\$4,270	\$4,953

## BOTADORES Y PUNZONES DE BRONCE

### JUEGO DE PUNZONES GUÍA Y BOTADOR

USO PESADO **3** PIEZAS



DIÁMETRO
3/4"
Cuerpo 3/4" x punta 3/8"
Cuerpo 3/4" x punta 7/16"

- Diseñado para prevenir daños a los objetos que han sido golpeados.
- La zona de agarre es estriada para permitir sujeción.

ESTUCHE

CÓDIGO	PIEZAS	MAYOREO	MENUDEO
49904	3	\$3,195	\$3,706

### JUEGO DE BOTADORES DE BRONCE

USO PESADO **3** PIEZAS



DIÁMETRO
3/8"
1/2"
3/4"

ESTUCHE

CÓDIGO	PIEZAS	MAYOREO	MENUDEO
49903	3	\$1,085	\$1,259

### PUNZONES GUÍA DE BRONCE

USO PESADO



49915

GRANEL

CÓDIGO	DIÁMETRO PUNTA	DIÁMETRO BARRA	LONGITUD TOTAL	MAYOREO	MENUDEO
49915	3/8"	3/4"	10"	\$989	\$1,147
49916	7/16"	3/4"	14"	\$1,240	\$1,438

### BOTADORES DE BRONCE

USO PESADO



49923

GRANEL

CÓDIGO	DIÁMETRO PUNTA	DIÁMETRO BARRA	LONGITUD TOTAL	MAYOREO	MENUDEO
49920	1/2"	1/2"	7"	\$285	\$331
49922	3/4"	3/4"	8"	\$680	\$789
49923	3/4"	3/4"	12"	\$1,135	\$1,317

# EQUIPADO CON CALIDAD SUPERIOR.



**URREA**  
HERRAMIENTAS DE CALIDAD SUPERIOR



**JUEGOS COMBINADOS DE PUNTOS, PUNZONES Y CINCELES**

**JUEGO DE PUNTOS, PUNZONES, CINCELES Y BOTADORES**

USO PESADO **26** PIEZAS

CÓDIGO	MEDIDA
41-3/8	3/8 x 1/8"
41-1/2	1/2 x 3/16"
44-5/16	5/16 x 7/64"
47-1/4X3/32	1/4 x 3/32"
47-5/16X1/8	5/16 x 1/8"
47-5/16X5/32	5/16 x 5/32"
47-3/8X3/16	3/8 x 3/16"
47-7/16X7/32	7/16 x 7/32"
47-1/2X1/4	1/2 x 1/4"
50-1/4	1/4 x 3/32"
50-5/16	5/16 x 1/8"
50-3/8	3/8 x 3/16"
50-7/16	7/16 x 7/32"
50-1/2	1/2 x 1/4"
86A-3/16	1/4 x 3/16"
86A-1/4	1/4 x 1/4"
86A-5/16	5/16 x 5/16"
86A-7/16	7/16 x 7/16"
86A-1/2	1/2 x 1/2"
86A-5/8	5/8 x 5/8"
86A-3/4X8	3/4 x 3/4"
86A-7/8X8	7/8 x 1"
86A-1X8	1 x 1-3/16"



CÓDIGO	MEDIDA
96-5/16	5/16 x 1/8"
96-3/8	3/8 x 3/16"
96-1/2	1/2 x 1/4"
E514	Estuche

**ESTUCHE**

CÓDIGO	PIEZAS	MAYOREO	MENUDEO
NO.46	26	\$1,585	\$1,839

**JUEGO DE PUNTOS, PUNZONES Y BOTADORES**

USO PESADO **16** PIEZAS

CÓDIGO	MEDIDA
96-3/8	3/8 x 3/16"
96-1/2	1/2 x 1/4"
41-3/8	3/8 x 1/8"
41-1/2	1/2 x 3/16"
44-3/8	3/8 x 5/32"
E514	Estuche

CÓDIGO	MEDIDA
47-1/4X3/32	1/4 x 3/32"
47-5/16X1/8	5/16 x 1/8"
47-5/16X5/32	5/16 x 5/32"
47-3/8X3/16	3/8 x 3/16"
47-1/2X1/4	1/2 x 1/4"
50-1/4	1/4 x 1/16"
50-1/4	1/4 x 3/32"
50-5/16	5/16 x 1/8"
50-3/8	3/8 x 3/16"
50-7/16	7/16 x 7/32"
50-1/2	1/2 x 1/4"



**ESTUCHE**

CÓDIGO	PIEZAS	MAYOREO	MENUDEO
NO.6	16	\$855	\$992

**JUEGO DE CINCELES, PUNZONES Y BOTADORES**

USO PESADO **12** PIEZAS

CÓDIGO	MEDIDA
47-1/4X3/32	1/4 x 3/32"
47-5/16X1/8	5/16 x 1/8"
47-5/16X5/32	5/16 x 5/32"
47-3/8X3/16	3/8 x 3/16"

CÓDIGO	MEDIDA
50-5/16	5/16 x 1/8"
50-3/8	3/8 x 3/16"
96-3/4	3/4 x 3/8"
41-3/8	3/8 x 1/8"
86A-3/16	1/4 x 3/16"
86A-5/16	5/16 x 5/16"
86A-7/16	7/16 x 7/16"
86A-1/2	1/2 x 1/2"
E519	Estuche



**ESTUCHE**

CÓDIGO	PIEZAS	MAYOREO	MENUDEO
NO.5	12	\$650	\$754

**JUEGO DE PUNZONES Y CINCELES**

USO PESADO **10** PIEZAS

CÓDIGO	MEDIDA
41-3/8	3/8 x 1/8"
47-1/4X3/32	1/4 x 3/32"
47-5/16X1/8	5/16 x 1/8"
47-3/8X3/16	3/8 x 3/16"
50-3/16	1/4 x 1/16"
50-5/16	5/16 x 1/8"
50-3/8	3/8 x 3/16"
86A-1/4	1/4 x 1/4"
86A-3/8	3/8 x 3/8"
86A-7/16	7/16 x 7/16"
E307	Estuche



**ESTUCHE**

CÓDIGO	PIEZAS	MAYOREO	MENUDEO
NO.2	10	\$399	\$463

**JUEGO DE CINCELES, PUNZONES Y BOTADORES**

USO PESADO **5** PIEZAS

CÓDIGO	MEDIDA
47-5/16X5/32	5/16 x 5/32"
50-3/8	3/8 x 3/16"
41-3/8	3/8 x 1/8"
86A-7/16	7/16 x 7/16"
86A-1/2	1/2 x 1/2"
E518	Estuche



**ESTUCHE**

CÓDIGO	PIEZAS	MAYOREO	MENUDEO
NO.4	5	\$235	\$273

**JUEGO DE PUNZONES Y CINCELES**

USO PESADO **5** PIEZAS

CÓDIGO	MEDIDA
41-3/8	3/8 x 1/8"
47-5/16X1/8	5/16 x 1/8"
47-3/8X3/16	3/8 x 3/16"
50-5/16	5/16 x 1/8"
86A-1/2	1/2 x 1/2"
E300	Estuche



**ESTUCHE**

CÓDIGO	PIEZAS	MAYOREO	MENUDEO
NO.3	5	\$229	\$266

**CINCELES**

**CINCELES CORTA FRÍO CON GUARDA**

USO PESADO



86G-5/8

- Guarda de protección de plástico de 3-5/16" de diámetro.
- Mantienen protegida la mano de un golpe desviado durante su uso.
- Exceden la norma ASME B107.410.



**GRANEL**

CÓDIGO	ESPESOR DE PUNTA (A)	MEDIDA DE CUERPO (B)	LONGITUD TOTAL (C)	MAYOREO	MENUDEO
86G-1/2	5/8"	1/2"	6-5/8"	\$115	\$133
86G-5/8	3/4"	5/8"	7"	\$145	\$168
86G-3/4x12	7/8"	3/4"	12"	\$210	\$244
86G-7/8x12	1"	7/8"	12"	\$275	\$319
86G-1x12	1"	1"	12"	\$350	\$406

**CINCELES CORTA FRÍO CON GRIP**

USO PESADO



- Grip antiderrapante permite mejor control y brinda mayor confianza al golpear.
- Pintura electrostática que evita la corrosión.
- Cabeza maquinada que minimiza el riesgo de esquirlas.
- Exceden la norma ASME B107.48M

**NUEVO**



**GRANEL**

CÓDIGO	ESPESOR DE PUNTA	MEDIDA DE CUERPO	LONGITUD TOTAL	MAYOREO	MENUDEO
86P-1/2	5/8"	1/2"	6-5/8"	\$71	\$82
86P-5/8	3/4"	5/8"	7"	\$93	\$108
86P-3/4x8	7/8"	3/4"	8"	\$125	\$145
86P-7/8x8	1"	7/8"	8"	\$159	\$184
86P-1x8	1-3/16"	1"	8-1/4"	\$199	\$231
86P-1x12	1"	1"	12"	\$260	\$302

## CINCELES CORTA FRÍO



USO PESADO



86A-1/2



GRANEL

- Diseñados para remover, cortar o romper materiales con una dureza menor a la del cincel tal es el caso del concreto, piedra, escoria de soldadura, latón, acero sin tratar, tuercas, tornillos, pernos etc. Su uso es muy generalizado en la industria de la construcción, así como operaciones de instalación y mantenimiento de equipo fijo y tuberías dentro de la industria química y alimenticia.
- Exceden la norma ASME B107.410.

CÓDIGO	JUEGOS DE CINCELES				MAYOREO	MAYOREO	MAYOREO	MAYOREO
	86D	86B	86C	86A				
PIEZAS	10	7	5	5				
EMPAQUE								
	1	1	1	1	\$680	\$375	\$200	\$309
					\$789	\$435	\$232	\$358
86A-3/16	5/16"	3/16"	4-7/8"	6	\$29	\$34	•	•
86A-1/4	5/16"	1/4"	5-1/8"	6	\$31	\$36	•	•
86A-5/16	3/8"	5/16"	5-3/8"	6	\$34	\$39	•	•
86A-3/8	7/16"	3/8"	5-1/2"	6	\$38	\$44	•	•
86A-7/16	1/2"	7/16"	6"	6	\$49	\$57	•	•
86A-1/2	5/8"	1/2"	6-5/8"	6	\$59	\$68	•	•
86A-5/8	3/4"	5/8"	7"	6	\$77	\$89	•	•
86A-3/4x8	7/8"	3/4"	8"	6	\$105	\$122	•	•
86A-3/4x12	7/8"	3/4"	12"	6	\$130	\$151	•	•
86A-7/8x8	1"	7/8"	8"	6	\$130	\$151	•	•
86A-7/8x12	1"	7/8"	12"	6	\$170	\$197	•	•
86A-1x8	1-3/16"	1"	8-1/4"	6	\$165	\$191	•	•
86A-1x12	1"	1"	12"	6	\$219	\$254	•	•

## CINCELES PATA DE CABRA



USO PESADO



72-3/8



- Punta más ancha que el cuerpo.
- El extremo contrario a la punta está diseñado para soportar los golpes.
- Exceden la norma ASME B107.410.

GRANEL

CÓDIGO	ESPESES DE PUNTA (A)	MEDIDA DE CUERPO (B)	LONGITUD TOTAL (C)	📦	MAYOREO	MENUDEO
72-1/4	11/64"	1/4"	4-5/8"	6	\$66	\$77
72-5/16	13/64"	5/16"	5-1/8"	6	\$70	\$81
72-3/8	1/4"	3/8"	5-1/2"	6	\$75	\$87

## PORTA CINCELES

### PORTA CINCEL CUADRADO



USO PESADO



- Capacidad de sujeción hasta 1".
- Barra de acero al cromo-vanadio.
- Recubrimiento pavonado.
- Mango ergonómico de plástico de alta resistencia.
- Reduce el riesgo de lesiones en las manos.

GRANEL

CÓDIGO	DIÁMETRO BARRA	LONGITUD TOTAL	📦	MAYOREO	MENUDEO
2108A	3/8"	8-1/2"	1	\$460	\$534

### PORTA CINCEL REDONDO



USO PESADO



- Capacidad de sujeción hasta 1".
- Barra de acero al cromo-vanadio.
- Recubrimiento pavonado.
- Mango ergonómico de plástico de alta resistencia.
- Reduce el riesgo de lesiones en las manos.

GRANEL

CÓDIGO	DIÁMETRO BARRA	LONGITUD TOTAL	📦	MAYOREO	MENUDEO
2108	3/8"	8-1/2"	1	\$400	\$464

# CALIDAD QUE SIENTES SIEMPRE!

**URREA**  
HERRAMIENTAS DE CALIDAD SUPERIOR

**PUNZONES Y BOTADORES**

**PUNZONES BOTADORES RECTOS CON GRIP**



**NUEVO**



- Grip antiderrapante permite mejor control y brinda mayor confianza al golpear.
- Pintura electrostática que evita la corrosión.
- Cabeza maquinada que minimiza el riesgo de esquirilas.
- Exceden la norma ASME B107.48M

CÓDIGO	ANCHO	ESPESOR DE PUNTA	LONGITUD TOTAL	GRANEL	MAYOREO	MENUDEO
47G-7/16X7/32	7/16"	7/32"	6-1/2"	6	\$72	\$84
47G-1/2X1/4	1/2"	1/4"	6-3/4"	6	\$87	\$101

**PUNZONES GUÍA BOTADORES LARGOS CON GRIP**



**NUEVO**



- Grip antiderrapante permite mejor control y brinda mayor confianza al golpear.
- Pintura electrostática que evita la corrosión.
- Cabeza maquinada que minimiza el riesgo de esquirilas.
- Exceden la norma ASME B107.48M

CÓDIGO	ANCHO	ESPESOR DE PUNTA	LONGITUD TOTAL	GRANEL	MAYOREO	MENUDEO
96G-1/2	1/2"	1/4"	10"	6	\$145	\$168
96G-5/8	5/8"	5/16"	10"	6	\$210	\$244
96G-3/4	3/4"	3/8"	10"	6	\$245	\$284

**PUNZONES BOTADORES RECTOS**



47-1/2X1/4  
Punzones botadores rectos



48-3/8 X 3/16  
Punzones botadores rectos largos

- El extremo contrario a la punta está diseñado para soportar los golpes.
- Gran variedad de diámetros y longitudes para adaptarse a un sin fin de pernos, guías, agujeros, etc.
- Exceden la norma ASME B107.410.

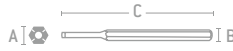

**GRANEL**

CÓDIGO	ANCHO (A)	ESPESOR DE PUNTA (B)	LONGITUD TOTAL (C)	GRANEL	MAYOREO	MENUDEO
--------	-----------	----------------------	--------------------	--------	---------	---------

**PUNZONES BOTADORES RECTOS**

CÓDIGO	ANCHO (A)	ESPESOR DE PUNTA (B)	LONGITUD TOTAL (C)	GRANEL	MAYOREO	MENUDEO
47-1/4X1/16	1/4"	1/16"	4-3/8"	6	\$31	\$36
47-1/4X3/32	1/4"	3/32"	4-3/4"	6	\$35	\$41
47-5/16X1/8	5/16"	1/8"	5-1/4"	6	\$41	\$48
47-5/16X5/32	5/16"	5/32"	5-5/8"	6	\$44	\$51
47-3/8X3/16	3/8"	3/16"	6-1/8"	6	\$50	\$58
47-7/16X7/32	7/16"	7/32"	6-1/2"	6	\$60	\$70
47-1/2X1/4	1/2"	1/4"	6-3/4"	6	\$72	\$84

**PUNZONES BOTADORES RECTOS LARGOS**

CÓDIGO	ANCHO (A)	ESPESOR DE PUNTA (B)	LONGITUD TOTAL (C)	GRANEL	MAYOREO	MENUDEO
48-3/8 X 5/32	3/8"	5/32"	8"	6	\$73	\$85
48-3/8 X 3/16	3/8"	3/16"	8"	6	\$82	\$95
48-7/16 X 7/32	7/16"	7/32"	8"	6	\$87	\$101
48-1/2 X 1/4	1/2"	1/4"	8"	6	\$95	\$110
48-1/2 X 5/16	1/2"	5/16"	8"	6	\$109	\$126

**JUEGOS DE PUNZONES Y BOTADORES**

CÓDIGO	47A	48A
PIEZAS	7	5
EMPAQUE		
GRANEL	1	1
MAYOREO	\$315	\$425
MAYOREO MENUDEO	\$365	\$493

**PUNZONES GUÍA BOTADORES**



50-3/16  
Punzones guía botadores cortos



96-1/2  
Punzones guía botadores largos

- Punta recta ideal para instalar y remover bujes guías en troquelera.
- Exceden la norma ASME B107.410.

**JUEGOS DE PUNZONES Y BOTADORES**

CÓDIGO	50A	96A	99B
PIEZAS	6	7	5
EMPAQUE			
GRANEL	1	1	1
MAYOREO	\$290	\$775	\$520
MAYOREO MENUDEO	\$336	\$899	\$603

**PUNZONES GUÍA BOTADOR CORTO**

CÓDIGO	ANCHO (A)	ESPESOR DE PUNTA (B)	LONGITUD TOTAL (C)	GRANEL	MAYOREO	MENUDEO
50-3/16	3/16"	1/16"	4-1/8"	6	\$35	\$41
50-1/4	1/4"	3/32"	4-5/8"	6	\$36	\$42
50-5/16	5/16"	1/8"	5-1/8"	6	\$45	\$52
50-3/8	3/8"	3/16"	5-5/8"	6	\$51	\$59
50-7/16	7/16"	7/32"	6"	6	\$63	\$73
50-1/2	1/2"	1/4"	6-1/2"	6	\$76	\$88

**PUNZONES GUÍA BOTADOR LARGO**

CÓDIGO	ANCHO (A)	ESPESOR DE PUNTA (B)	LONGITUD TOTAL (C)	GRANEL	MAYOREO	MENUDEO
96-1/4	1/4"	3/32"	10"	6	\$59	\$68
96-5/16	5/16"	1/8"	10"	6	\$72	\$84
96-3/8	3/8"	3/16"	10"	6	\$78	\$90
96-7/16	7/16"	7/32"	10"	6	\$105	\$122
96-1/2	1/2"	1/4"	10"	6	\$120	\$139
96-5/8	5/8"	5/16"	10"	6	\$175	\$203
96-3/4	3/4"	3/8"	10"	6	\$205	\$238

HERRAMIENTAS PARA GOLPEAR

## PUNTOS PARA CENTRAR Y MARCAR

### PUNTOS PARA CENTRAR Y MARCAR



CÓDIGO	JUEGOS DE PUNTOS	
	41A	44A
PIEZAS	5	5
EMPAQUE		

**GRANEL**

CÓDIGO	ANCHO (A)	ESPESOR DE PUNTA (B)	LONGITUD TOTAL (C)	PIEZAS	MAYOREO		MAYOREO	MENUDEO
					MAYOREO	MENUDEO		
<b>PUNTOS PARA CENTRAR 90°</b>								
41-1/4	1/4"	5/64"	4-1/4"	6	\$31	\$36	•	
41-5/16	5/16"	3/32"	4-5/8"	6	\$36	\$42	•	
41-3/8	3/8"	1/8"	4-7/8"	6	\$45	\$52	•	
41-7/16	7/16"	5/32"	5-1/4"	6	\$57	\$66	•	
41-1/2	1/2"	3/16"	5-5/8"	6	\$66	\$77	•	
41-5/8	5/8"	5/16"	6-1/4"	6	\$119	\$138	•	
<b>PUNTOS PARA MARCAR 50°</b>								
44-1/4	1/4"	3/32"	4-3/4"	6	\$31	\$36	•	
44-5/16	5/16"	7/64"	5"	6	\$36	\$42	•	
44-3/8	3/8"	3/8"	5-1/4"	6	\$45	\$52	•	
44-7/16	7/16"	7/32"	5-5/8"	6	\$57	\$66	•	
44-1/2	1/2"	1/4"	6"	6	\$66	\$77	•	
44-5/8	5/8"	3/8"	6-7/8"	6	\$119	\$138	•	

- Los puntos a 50° se utilizan para marcar las piezas durante el proceso de fabricación o ensamble.
- Los puntos a 90° se usan para centrar el punto de barrenado y evita que la broca se deslice.
- Exceden la norma ASME B107.410.

## LETRAS Y NÚMEROS DE GOLPE

### LETRAS A-Z



**27**  
PIEZAS



Tamaño de letra	E	E	E	E	E
	4 mm	5 mm	6 mm	8 mm	10 mm
<b>Código</b>	42L4	42L5	42L6	42L8	42L10

- Fabricados en acero al alto carbono con tratamiento térmico por inducción en punta, que les brinda alta resistencia al impacto y a la deformación.
- Zona de golpe con chafián para reducir el riesgo de desprender esquirlas.



### NÚMEROS 0-9



**9**  
PIEZAS



Tamaño de número	8	8	8	8	8
	4 mm	5 mm	6 mm	8 mm	10 mm
<b>Código</b>	42N4	42N5	42N6	42N8	42N10



CÓDIGO	PIEZAS	MEDIDAS	PIEZAS	MAYOREO	MENUDEO
42L4	27	4 mm (5/32")	1	\$669	\$776
42L5	27	5 mm (3/16")	1	\$900	\$1,044
42L6	27	6 mm (1/4")	1	\$1,145	\$1,328
42L8	27	8 mm (5/16")	1	\$1,625	\$1,885
42L10	27	10 mm (3/8")	1	\$1,755	\$2,036

CÓDIGO	PIEZAS	MEDIDAS	PIEZAS	MAYOREO	MENUDEO
42N4	9	4 mm (5/32")	1	\$229	\$266
42N5	9	5 mm (3/16")	1	\$300	\$348
42N6	9	6 mm (1/4")	1	\$385	\$447
42N8	9	8 mm (5/16")	1	\$525	\$609
42N10	9	10 mm (3/8")	1	\$585	\$679

**JUEGO DE RASPADORES DE CARBÓN DE IMPACTO**

**JUEGO 4 RASPADORES DE CARBÓN DE GOLPE DE 10"**



USO PESADO

**4**  
PIEZAS



- Casquillo de impacto unido a la barra que permite golpear el extremo sin dañar el mango y facilita la operación de raspado o remoción.
- Diseñados para raspar cualquier tipo de superficie donde el material a remover esté muy adherido.
- Barras fabricadas en acero aleado templado para máxima duración.



CÓDIGO	MEDIDAS	LONGITUD TOTAL	☑	MAYOREO	MENUDEO
JRASP4	1/2", 3/4", 1" y 1-1/2"	10"	1	\$2,045	\$2,372

**JUEGO DE GANCHOS Y PUNTAS DE IMPACTO**

**JUEGO DE 4 GANCHOS Y PUNTAS DE 10"**



USO PESADO

**4**  
PIEZAS



- Casquillo de impacto unido a la barra que permite golpear el extremo sin dañar el mango.
- Diseñados para jalar o alinear pernos, anillos, cables, empaques, engranes, baleros y pequeñas piezas en general.



CÓDIGO	PUNTAS	LONGITUD TOTAL	☑	MAYOREO	MENUDEO
JGP4	Lezma, 90°, curva, completo	10"	1	\$1,530	\$1,775

HERRAMIENTAS PARA GOLPEAR

# TU GOLPE DE SUERTE.

## BARRETAS HEXAGONALES

### BARRETAS HEXAGONALES CON GRIP

USO PESADO



2840HD

Grip vulcanizado para mejor agarre.

### BARRETAS HEXAGONALES

USO PESADO

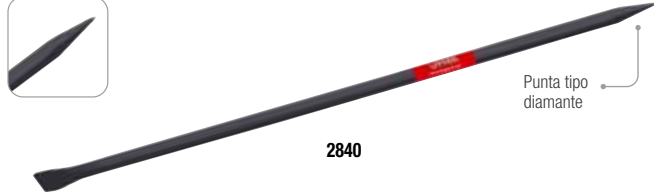

2840

Punta tipo diamante

- Fabricadas en acero microaleado que duplica la vida útil.
- Mayor dureza en escoplo y punta, debido a su tratamiento térmico.
- Punta tipo diamante para facilitar ruptura del concreto.
- Exceden la norma ASME B107.410.

**GRANEL**

CÓDIGO	DIÁMETRO	LONGITUD	MEDIDA DE ESCOPLA	PESO	📦	MAYOREO	MENUDEO
2840HD	1"	1.50 m	63 mm	6.3 kg	1	\$1,290	\$1,496
2850HD	1"	1.75 m	63 mm	7.4 kg	1	\$1,255	\$1,456
2860HD	1-1/4"	1.75 m	88 mm	11.7 kg	1	\$1,749	\$2,029

- Fabricadas en acero microaleado que duplica la vida útil.
- Diseñadas para remover, cortar o romper materiales con dureza menor a la de la barreta, como concreto, piedra, soldadura latón, tuercas, tornillos y pernos.
- Exceden la norma ASME B107.410.

**GRANEL**

CÓDIGO	DIÁMETRO	LONGITUD	MEDIDA DE ESCOPLA	PESO	📦	MAYOREO	MENUDEO
2840	1"	150 cm	63 mm	3.3 kg	1	\$1,075	\$1,247
2850	1"	175 cm	63 mm	7.4 kg	1	\$1,120	\$1,299
2860	1-1/4"	175 cm	88 mm	11.7 kg	1	\$1,555	\$1,804

## BARRAS DE PALANCA PUNTA CURVA

### BARRAS DE PALANCA PUNTA CURVA CON MANGO BIMATERIAL Y CASQUILLO DE IMPACTO

USO PESADO



Casquillo de impacto unido a la barra. Permite al usuario golpear el extremo sin dañar el mango.

Ideal para levantar y mover objetos pesados en tareas de mantenimiento, cambios de herramientas o reubicación de maquinaria.



BLC36

Mango bimataterial.



Barra cuadrada con punta curva.

- Exceden la norma ASME B107.410.

**GRANEL**

CÓDIGO	LONGITUD	ANCHO DE BARRA	📦	MAYOREO	MENUDEO
BLC12	12"	3/8"	1	\$440	\$510
BLC17	17"	3/8"	1	\$539	\$625
BLC25	25"	1/2"	1	\$790	\$916
BLC36	36"	5/8"	1	\$1,530	\$1,775
BLC48	48"	3/4"	1	\$2,219	\$2,574

## BARRAS DE ALINEACIÓN

- Las barras de alineación tienen una gran diversidad de usos, estas pueden utilizarse para alinear, ajustar, mover o desarmar piezas metálicas o de madera.
- La punta forjada permite mayor palanca cuando son utilizadas para desarmar empaques de madera o elementos de maquinaria.
- Herramienta útil para efectuar apalancamiento.
- Alinear y colocar en posición partes mecánicas o bridas de tuberías.

### BARRAS DE ALINEACIÓN PUNTA CURVA FORJADA

USO PESADO

Diseño especial de uña para aplicar mayor torque que las barras de alineación tradicionales.



2116HD

Cabeza forjada.

- Exceden la norma ASME B107.410.

**GRANEL**

CÓDIGO	LONGITUD	📦	MAYOREO	MENUDEO
2116HD	12"	1	\$760	\$882
2130HD	16"	1	\$1,035	\$1,201

### JUEGO DE BARRAS DE ALINEACIÓN

USO INDUSTRIAL

**3**  
PIEZAS



CÓDIGO	DISTANCIA ENTRE PLANOS DEL HEXÁGONO
2116	1/2"
2120	5/8"
2126	1/2"

**GRANEL**

CÓDIGO	PIEZAS	📦	MAYOREO	MENUDEO
21003	3	1	\$509	\$590

## BARRAS DE ALINEACIÓN

USO INDUSTRIAL



2116

- Exceden la norma ASME B107.410.

**GRANEL**

CÓDIGO	DISTANCIA ENTRE PLANOS	LONGITUD TOTAL	📦	MAYOREO	MENUDEO
2116	1/2"	14"	1	\$139	\$161
2120	5/8"	16"	1	\$200	\$232
2124	3/4"	24"	1	\$365	\$423
2125	7/8"	30"	1	\$480	\$557

## BARRAS DE ALINEACIÓN CABEZA RODANTE

USO INDUSTRIAL



2126

- Exceden la norma ASME B107.410.

**GRANEL**

CÓDIGO	DISTANCIA ENTRE PLANOS	LONGITUD TOTAL	📦	MAYOREO	MENUDEO
2126	1/2"	16"	1	\$195	\$226
2130	5/8"	18"	1	\$280	\$325

# **TODO CONTROLADO SIEMPRE.**

Las herramientas anti-chispa Urrea, son la herramienta ideal para uso en aplicaciones en entornos de potencial explosivo.

Todas las herramientas están forjadas con una aleación de bronce-aluminio lo que les permite cumplir con las características necesarias para su desempeño, sin causar chispas.

La aleación bronce-aluminio hace que estas herramientas no tengan la dureza de las herramientas manufacturadas con aceros aleados, por lo que se debe evitar someterlas a sobreesfuerzos y mantenerlas alejadas de altas temperaturas.

El uso de la línea de herramientas anti-chispa debe complementarse con otras medidas preventivas.

Otros objetos como ropa, calzado y cualquier material presencial, deben cumplir también con especificaciones anti-chispa.

Precaución: estas herramientas no están clasificadas como antiestáticas debido a que son conductoras de electricidad. No usar herramientas que contengan cobre en contacto directo con acetileno debido a la posible formación de acemilita explosiva en presencia de humedad.

Principales campos de aplicación:

En las industrias petroquímica y similares, minería, química, papelera, pirotécnica, militar, aeroespacial así como en la fabricación de armas y municiones, pinturas, procesamiento de alcohol, plásticos, etc.



[urrea.com](http://urrea.com)

Estamos mejorando constantemente nuestros productos, es por esto que la información, imagen, características y disponibilidad de los mismos pueden cambiar sin previo aviso.

## LLAVES AJUSTABLES

### LLAVES AJUSTABLES

USO PESADO **BRONCE-ALUMINIO**



VIDEO

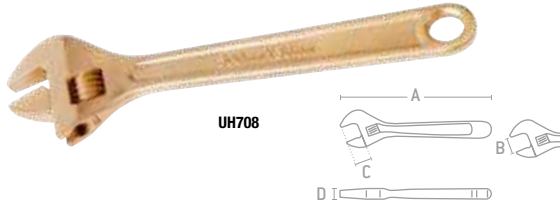

UH708

• Herramienta recomendada para zonas de riesgo tipo Ex 1, 2, 21 y 22.

**GRANEL**

CÓDIGO	LONGITUD TOTAL (A)	APERTURA MÁXIMA (B)	PROFUNDIDAD DE QUIJADA (C)	ESPESOR DE LLAVE (D)	MAYOREO	MENUDEO
UH708	8"	11/16"	11/16"	25/32"	\$2,080	\$2,413
UH710	10"	15/16"	15/16"	25/32"	\$2,575	\$2,987
UH712	12"	1-3/8"	1-1/8"	25/32"	\$3,400	\$3,944
UH715	15"	1-13/16"	1-5/8"	1-7/64"	\$4,949	\$5,741
UH718	18"	2-5/32"	2"	1-7/64"	\$7,289	\$8,455
UH724	24"	2-1/2"	2-3/8"	1-11/32"	\$13,045	\$15,132

## LLAVES STILLSON

### LLAVES STILLSON

USO PESADO **BRONCE-ALUMINIO**

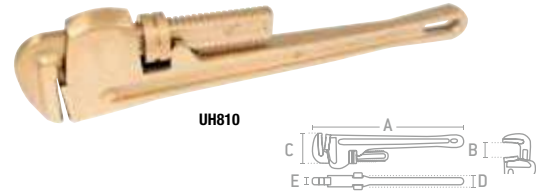

UH810

• Herramienta recomendada para zonas de riesgo tipo Ex 1, 2, 21 y 22.  
• Rondana moleteada que permite un rápido y seguro ajuste de la quijada.  
• Mango con sección en "I" para mayor resistencia al torque.

**GRANEL**

CÓDIGO	LONGITUD TOTAL (A)	APERTURA MÁXIMA (B)	ANCHO DE CABEZA (C)	ESPESOR DE LLAVE (D)	ESPESOR DE CABEZA (E)	MAYOREO	MENUDEO
UH810	10"	1-1/4"	1-49/64"	25/32"	43/64"	\$2,965	\$3,439
UH812	12"	1-1/2"	2-1/4"	25/32"	53/64"	\$3,840	\$4,454
UH814	14"	1-15/16"	2-19/32"	15/16"	53/64"	\$4,890	\$5,672
UH818	18"	2-3/8"	3-11/32"	1-3/16"	1-1/32"	\$7,929	\$9,198
UH824	24"	2-15/16"	4-29/64"	1-37/64"	1-1/8"	\$10,885	\$12,627

## LLAVES COMBINADAS 12 PUNTAS

### LLAVES COMBINADAS 12 PUNTAS EN PULGADAS

USO PESADO **PULGADAS 12** **CC** **W** **SUPER DRIVE** **BRONCE-ALUMINIO**



UH1224

• Herramienta recomendada para zonas de riesgo tipo Ex 1, 2, 21 y 22.

**GRANEL**

CÓDIGO	DIMENSIÓN DE BOCA	LONGITUD TOTAL (A)	ANCHO (B)		ESPESOR		MAYOREO	MENUDEO
			LLAVE (B1)	ESTRÍA (B3)	LLAVE (C1)	ESTRÍA (C2)		
UH1208	1/4"	5"	5/8"	13/32"	15/64"	3/16"	\$300	\$348
UH1210	5/16"	5-9/16"	11/16"	35/64"	1/4"	13/64"	\$310	\$360
UH1212	3/8"	6"	13/16"	19/32"	5/16"	7/32"	\$349	\$405
UH1214	7/16"	6-1/2"	15/16"	11/16"	5/16"	1/4"	\$390	\$452
UH1216	1/2"	7"	1-3/64"	25/32"	11/32"	17/64"	\$469	\$544
UH1218	9/16"	7-1/2"	1-13/64"	7/8"	23/64"	9/32"	\$535	\$621
UH1220	5/8"	8-1/8"	1-21/64"	31/32"	25/64"	5/16"	\$645	\$748
UH1222	11/16"	8-15/16"	1-29/64"	1-3/64"	27/64"	21/64"	\$735	\$853
UH1224	3/4"	9-13/16"	1-9/16"	1-7/64"	29/64"	21/64"	\$995	\$1,154
UH1226	13/16"	10-11/16"	1-11/16"	1-7/32"	31/64"	3/8"	\$1,120	\$1,299
UH1228	7/8"	11-9/16"	1-51/64"	1-5/16"	33/64"	25/64"	\$1,335	\$1,549
UH1230	15/16"	12-7/16"	1-29/32"	1-13/32"	35/64"	13/32"	\$1,439	\$1,669
UH1232	1"	13-5/16"	2"	1-1/2"	37/64"	7/16"	\$1,775	\$2,059
UH1234	1-1/16"	14-13/64"	2-9/64"	1-5/8"	39/64"	29/64"	\$2,105	\$2,442
UH1236	1-1/8"	15-15/32"	2-17/64"	1-45/64"	5/8"	15/32"	\$2,459	\$2,852
UH1238	1-3/16"	20-6/16"	2-17/64"	1-45/64"	5/8"	15/32"	\$2,510	\$2,912
UH1240	1-1/4"	16-7/8"	2-33/64"	1-7/8"	11/16"	33/64"	\$2,955	\$3,428
UH1242	1-5/16"	17-11/16"	2-41/64"	1-61/64"	3/4"	35/64"	\$3,429	\$3,978
UH1244	1-3/8"	18-5/8"	2-49/64"	2-1/32"	49/64"	9/16"	\$3,955	\$4,588
UH1246	1-7/16"	19-15/32"	2-57/64"	2-9/64"	13/16"	9/16"	\$4,240	\$4,918
UH1248	1-1/2"	20-1/4"	3"	2-3/16"	27/32"	39/64"	\$4,919	\$5,706
UH1250	1-9/16"	23"	3-25/64"	2-13/32"	29/32"	21/32"	\$5,919	\$6,866
UH1252	1-5/8"	23-1/8"	3-25/64"	2-13/32"	29/32"	21/32"	\$6,035	\$7,001
UH1254	1-11/16"	23-1/8"	3-25/64"	2-13/32"	29/32"	21/32"	\$6,490	\$7,528
UH1256	1-3/4"	23-1/8"	3-41/64"	2-43/64"	31/32"	45/64"	\$7,925	\$9,193
UH1258	1-13/16"	25-7/64"	3-41/64"	2-43/64"	31/32"	45/64"	\$8,000	\$9,280
UH1260	1-7/8"	28"	3-57/64"	3"	63/64"	23/32"	\$9,820	\$11,391
UH1264	2"	28"	3-57/64"	3"	63/64"	23/32"	\$10,165	\$11,791

### JUEGOS DE LLAVES

CÓDIGO	UH1200F*	UH1200G*	UH1200H*
PIEZAS	15	10	7
EMPAQUE			
MAYOREO	\$16,735	\$8,965	\$3,910
MENUDEO	\$19,413	\$10,399	\$4,536



LLAVES COMBINADAS 12 PUNTAS MÉTRICAS



MÉTRICO

12



mm



BRONCE-ALUMINIO



UH1224M

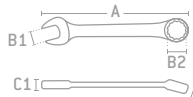

• Herramienta recomendada para zonas de riesgo tipo Ex 1, 2, 21 y 22.

ESTUCHE

JUEGOS DE LLAVES

CÓDIGO	UH1200QM*	UH1200FM*	UH1200KM*
PIEZAS	26	15	10
EMPAQUE			
	1	1	1
MAYOREO	\$28,609	\$8,850	\$5,869
MENUDEO	\$33,186	\$10,266	\$6,808

CÓDIGO	DIMENSIÓN DE BOCA	LONGITUD TOTAL (A)	ANCHO (B)		ESPESOR		ESTUCHE	MAYOREO		MENUDEO
			LLAVE (B1)	ESTRÍA (B2)	LLAVE (C1)	ESTRÍA (C2)		MAYOREO	MENUDEO	
UH1206M	6 mm	5-1/16"	5/8"	13/32"	15/64"	3/16"	1	\$310	\$360	•
UH1207M	7 mm	5-1/16"	5/8"	13/32"	15/64"	3/16"	1	\$310	\$360	•
UH1208M	8 mm	5-9/16"	11/16"	35/64"	1/4"	13/64"	1	\$310	\$360	•
UH1209M	9 mm	6-1/16"	13/16"	19/32"	5/16"	7/32"	1	\$310	\$360	•
UH1210M	10 mm	6-9/16"	15/16"	11/16"	5/16"	1/4"	1	\$349	\$405	•
UH1211M	11 mm	6-9/16"	15/16"	11/16"	5/16"	1/4"	1	\$390	\$452	•
UH1212M	12 mm	7-1/16"	1-3/64"	25/32"	11/32"	17/64"	1	\$435	\$505	•
UH1213M	13 mm	7-1/16"	1-3/64"	25/32"	11/32"	17/64"	1	\$469	\$544	•
UH1214M	14 mm	7-9/16"	1-13/64"	7/8"	23/64"	9/32"	1	\$535	\$621	•
UH1215M	15 mm	7-9/16"	1-13/64"	7/8"	23/64"	9/32"	1	\$645	\$748	•
UH1216M	16 mm	8-2/16"	1-21/64"	31/32"	25/64"	5/16"	1	\$735	\$853	•
UH1217M	17 mm	8-15/16"	1-29/64"	1-3/64"	27/64"	21/64"	1	\$785	\$911	•
UH1218M	18 mm	8-15/16"	1-29/64"	1-3/64"	27/64"	21/64"	1	\$840	\$974	•
UH1219M	19 mm	9-13/16"	1-9/16"	1-7/64"	29/64"	21/64"	1	\$995	\$1,154	•
UH1220M	20 mm	10-11/16"	1-11/16"	1-7/32"	31/64"	3/8"	1	\$1,089	\$1,263	•
UH1221M	21 mm	10-11/16"	1-11/16"	1-7/32"	31/64"	3/8"	1	\$1,120	\$1,299	•
UH1222M	22 mm	11-9/16"	1-51/64"	1-5/16"	33/64"	25/64"	1	\$1,335	\$1,549	•
UH1223M	23 mm	11-9/16"	1-51/64"	1-5/16"	33/64"	25/64"	1	\$1,400	\$1,624	•
UH1224M	24 mm	12-7/16"	1-29/32"	1-13/32"	35/64"	13/32"	1	\$1,439	\$1,669	•
UH1225M	25 mm	12-7/16"	1-29/32"	1-13/32"	35/64"	13/32"	1	\$1,775	\$2,059	•
UH1226M	26 mm	13-5/16"	2"	1-1/2"	37/64"	7/16"	1	\$1,989	\$2,307	•
UH1227M	27 mm	14-3/16"	2-9/64"	1-5/8"	39/64"	29/64"	1	\$2,105	\$2,442	•
UH1228M	28 mm	15-1/2"	2-17/64"	1-45/64"	5/8"	15/32"	1	\$2,295	\$2,662	•
UH1229M	29 mm	15-1/2"	2-17/64"	1-45/64"	5/8"	15/32"	1	\$2,459	\$2,852	•
UH1230M	30 mm	15-1/2"	2-17/64"	1-45/64"	5/8"	15/32"	1	\$2,735	\$3,173	•
UH1232M	32 mm	16-14/16"	2-33/64"	1-7/8"	11/16"	33/64"	1	\$2,955	\$3,428	•
UH1234M	34 mm	17-11/16"	2-41/64"	1-61/64"	3/4"	35/64"	1	\$3,775	\$4,379	•
UH1237M	37 mm	19-7/16"	2-57/64"	2-9/64"	13/16"	9/16"	1	\$4,240	\$4,918	•
UH1238M	38 mm	20-6/16"	3"	2-3/16"	27/32"	39/64"	1	\$4,919	\$5,706	•
UH1241M	41 mm	23-2/16"	3-25/64"	2-13/32"	29/32"	21/32"	1	\$6,035	\$7,001	•
UH1242M	42 mm	23-2/16"	3-25/64"	2-13/32"	29/32"	21/32"	1	\$6,490	\$7,528	•
UH1246M	46 mm	28"	3-41/64"	2-43/64"	31/32"	45/64"	28	\$8,000	\$9,280	•
UH1251M	51 mm	28"	3-57/64"	3"	63/64"	23/32"	1	\$10,469	\$12,144	•

HERRAMIENTAS ANTI-CHISPA

LLAVES DE ESTRÍAS

LLAVES DE ESTRÍAS DE 15° EN PULGADAS



PULGADAS

12



in



BRONCE-ALUMINIO



UH1134

- Bocas brochadas a precisión para una perfecta sujeción con la tuerca o tornillo.
- Bocas delgadas para un mejor acceso en áreas estrechas.
- Herramienta recomendada para zonas de riesgo tipo Ex 1, 2, 21 y 22.

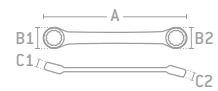

GRANEL

CÓDIGO	DIMENSIÓN DE BOCA	LONGITUD TOTAL (A)	ANCHO BOCA		ESPESOR BOCA		ESTUCHE	MAYOREO	MENUDEO
			(B1)	(B2)	(C1)	(C1)			
UH1134	5/8" x 11/16"	10-5/8"	7/8"	31/32"	13/32"	27/64"	1	\$635	\$737
UH1151	1-1/16" x 1-1/4"	18-1/4"	1-1/2"	1-3/4"	19/32"	21/32"	1	\$2,000	\$2,320
UH1160	1-1/4" x 1-3/8"	20-1/4"	1-3/4"	1-29/32"	11/16"	23/32"	1	\$2,405	\$2,790
UH1162	1-7/16" x 1-1/2"	22-1/4"	1-63/64"	2-1/16"	25/32"	13/16"	1	\$3,105	\$3,602
UH1164	1-5/8" x 1-11/16"	24-1/2"	2-3/8"	2-25/64"	7/8"	61/64"	1	\$4,059	\$4,708

## LLAVES DE ESTRÍAS

### LLAVE DE ESTRÍAS DE 15° MÉTRICA



UH1073M



- Herramienta recomendada para zonas de riesgo tipo Ex 1, 2, 21 y 22.

**GRANEL**

CÓDIGO	DIMENSIÓN DE BOCA	LONGITUD TOTAL (A)	ANCHO BOCA (B1) 2 (B1)	ESPESOR BOCA (C1) (C2)	MAYOREO	MENUDEO
UH1079M	30 x 32 mm	19-1/4"	1-3/4" 1-53/64"	11/16" 45/64"	1	\$2,240 \$2,598

### LLAVE DE ESTRÍAS DE 45° EN PULGADAS



UH8183

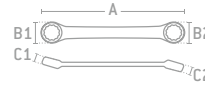

- Las llaves de estrías con ángulo de 45° están diseñadas para tener acceso a tuercas o tornillos que presenten algún tipo de obstrucción, además que por su ángulo permite tener una sólida sujeción con la mano.
- Bocas brochadas a precisión para una perfecta sujeción con la tuerca o tornillo.
- Herramienta recomendada para zonas de riesgo tipo Ex 1, 2, 21 y 22.

**GRANEL**

CÓDIGO	DIMENSIÓN DE BOCA	LONGITUD TOTAL (A)	ANCHO BOCA (B1) (B2)	ESPESOR BOCA (C1) (C2)	MAYOREO	MENUDEO
UH8183	25/32" x 13/16"	11-1/2"	1-1/8" 1-11/64"	15/32" 29/64"	1	\$789 \$915

## LLAVES DE GOLPE PLANAS 12 PUNTAS

### LLAVES DE GOLPE PLANAS 12 PUNTAS EN PULGADAS



UH2729SW

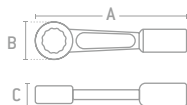

- El diseño plano (en línea, boca respecto al vástago) permite su aplicación en lugares donde no existe un objeto u obstáculo para su accionamiento.
- 12 puntas diseñadas para ajustar perfectamente entre la tuerca y la herramienta.
- Herramienta recomendada para zonas de riesgo tipo Ex 1, 2, 21 y 22.

**GRANEL**

CÓDIGO	DIMENSIÓN DE BOCA	LONGITUD TOTAL (A)	ANCHO DE BOCA (B)	ESPESOR DE LLAVE (C)	MAYOREO	MENUDEO
UH2716SW	1"	9-1/2"	2-15/64"	55/64"	\$3,119	\$3,618
UH2717SW	1-1/16"	9-1/2"	2-15/64"	55/64"	\$3,295	\$3,822
UH2718SW	1-1/8"	9-1/2"	2-15/64"	55/64"	\$3,295	\$3,822
UH2719SW	1-3/16"	9-1/2"	2-15/64"	55/64"	\$3,295	\$3,822
UH2720SW	1-1/4"	9-1/2"	2-15/64"	55/64"	\$3,295	\$3,822
UH2721SW	1-5/16"	9-1/2"	2-15/64"	55/64"	\$3,295	\$3,822
UH2722SW	1-3/8"	9-1/2"	2-15/64"	55/64"	\$3,295	\$3,822
UH2723SW	1-7/16"	11-21/64"	3"	63/64"	\$4,849	\$5,625
UH2724SW	1-1/2"	11-21/64"	3"	63/64"	\$5,145	\$5,968
UH2726SW	1-5/8"	11-21/64"	3"	63/64"	\$5,145	\$5,968
UH2727SW	1-11/16"	11-21/64"	3"	63/64"	\$5,355	\$6,212
UH2728SW	1-3/4"	11-21/64"	3"	63/64"	\$5,355	\$6,212
UH2729SW	1-13/16"	11-21/64"	3"	63/64"	\$5,355	\$6,212
UH2730SW	1-7/8"	11-21/64"	3"	63/64"	\$5,755	\$6,676
UH2731SW	1-15/16"	11-21/64"	3"	63/64"	\$6,615	\$7,673
UH2732SW	2"	13-31/64"	3-47/64"	1-31/64"	\$9,920	\$11,507
UH2734SW	2-1/8"	13-31/64"	3-47/64"	1-31/64"	\$10,329	\$11,982
UH2735SW	2-3/16"	13-31/64"	3-47/64"	1-31/64"	\$11,599	\$13,455
UH2736SW	2-1/4"	13-31/64"	3-47/64"	1-31/64"	\$11,599	\$13,455
UH2737SW	2-5/16"	13-31/64"	3-47/64"	1-31/64"	\$11,599	\$13,455
UH2738SW	2-3/8"	14-51/64"	4-7/64"	1-31/64"	\$12,910	\$14,976
UH2740SW	2-1/2"	14-51/64"	4-7/64"	1-31/64"	\$13,330	\$15,463
UH2741SW	2-9/16"	14-51/64"	4-7/64"	1-31/64"	\$13,560	\$15,730
UH2742SW	2-5/8"	14-51/64"	4-7/64"	1-31/64"	\$15,075	\$17,487
UH2744SW	2-3/4"	16-18/47"	4-9/16"	1-19/32"	\$17,485	\$20,283
UH2746SW	2-7/8"	16-18/47"	4-9/16"	1-19/32"	\$17,959	\$20,832
UH2747SW	2-15/16"	16-18/47"	4-9/16"	1-19/32"	\$18,180	\$21,089
UH2748SW	3"	16-18/47"	4-9/16"	1-19/32"	\$18,589	\$21,563
UH2750SW	3-1/8"	18-27/68"	5-1/8"	1-23/32"	\$22,775	\$26,419
UH2754SW	3-3/8"	18-27/68"	5-1/8"	1-23/32"	\$22,870	\$26,529

### LLAVES DE GOLPE PLANAS 12 PUNTAS MÉTRICAS



UH2729SWM

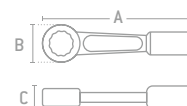

- Herramienta recomendada para zonas de riesgo tipo Ex 1, 2, 21 y 22.

**GRANEL**

CÓDIGO	DIMENSIÓN DE BOCA	LONGITUD TOTAL (A)	ANCHO DE BOCA (B)	ESPESOR DE LLAVE (C)	MAYOREO	MENUDEO
UH2724SWM	24 mm	9-1/2"	2-15/64"	55/64"	\$3,119	\$3,618
UH2727SWM	27 mm	9-1/2"	2-15/64"	55/64"	\$3,295	\$3,822
UH2730SWM	30 mm	9-1/2"	2-15/64"	55/64"	\$3,295	\$3,822
UH2732SWM	32 mm	9-1/2"	2-15/64"	55/64"	\$3,295	\$3,822
UH2736SWM	36 mm	11-21/64"	3"	63/64"	\$4,849	\$5,625
UH2741SWM	41 mm	11-21/64"	3"	63/64"	\$5,145	\$5,968
UH2746SWM	46 mm	11-21/64"	3"	63/64"	\$5,355	\$6,212
UH2750SWM	50 mm	13-31/64"	3-47/64"	1-31/64"	\$9,920	\$11,507
UH2751SWM	51 mm	13-31/64"	3-47/64"	1-31/64"	\$9,920	\$11,507
UH2755SWM	55 mm	13-31/64"	3-47/64"	1-31/64"	\$11,599	\$13,455
UH2760SWM	60 mm	14-13/16"	4-7/64"	1-31/64"	\$12,910	\$14,976
UH2765SWM	65 mm	14-13/16"	4-7/64"	1-31/64"	\$13,560	\$15,730
UH2770SWM	70 mm	12-7/8"	4-5/16"	1-3/8"	\$17,485	\$20,283
UH2775SWM	75 mm	13"	4-21/64"	1-19/64"	\$18,180	\$21,089
UH2780SWM	80 mm	14-3/16"	4-31/32"	1-1/2"	\$22,775	\$26,419
UH2785SWM	85 mm	14-1/8"	4-15/16"	1-9/16"	\$22,870	\$26,529

**LLAVES DE GOLPE ACODADAS 12 PUNTAS**

**LLAVES DE GOLPE ACODADAS 12 PUNTAS EN PULGADAS**



- Las llaves de golpe acodadas Urrea, en las que hay un ángulo de la boca respecto al vástago de la llave, permite su uso en lugares en donde existen obstáculos para su accionamiento.
- Herramienta recomendada para zonas de riesgo tipo Ex 1, 2, 21 y 22.

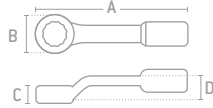

**GRANEL**

CÓDIGO	DIMENSIÓN DE BOCA	LONGITUD TOTAL (A)	ANCHO DE BOCA (B)	ESPESOR DE LLAVE (C)	GRANEL	MAYOREO	MENUDEO
UH2616SW	1"	8-1/2"	1-11/16"	5/8"	1	\$2,475	\$2,871
UH2617SW	1-1/16"	8-1/2"	1-11/16"	5/8"	1	\$2,475	\$2,871
UH2618SW	1-1/8"	8-1/2"	1-11/16"	5/8"	1	\$2,800	\$3,248
UH2619SW	1-3/16"	10-3/4"	1-7/8"	13/16"	1	\$3,659	\$4,244
UH2620SW	1-1/4"	10-3/4"	1-7/8"	13/16"	1	\$3,735	\$4,333
UH2621SW	1-5/16"	10-3/4"	1-7/8"	13/16"	1	\$3,800	\$4,408
UH2622SW	1-3/8"	12"	2-3/16"	1"	1	\$4,605	\$5,342
UH2623SW	1-7/16"	12"	2-3/16"	1"	1	\$4,785	\$5,551
UH2624SW	1-1/2"	12"	2-3/16"	1"	1	\$4,880	\$5,661
UH2626SW	1-5/8"	12-1/4"	2-13/32"	1-1/8"	1	\$5,425	\$6,293
UH2627SW	1-11/16"	12-1/4"	2-13/32"	1-1/8"	1	\$5,895	\$6,838
UH2628SW	1-3/4"	13-7/16"	2-21/32"	1-13/16"	1	\$6,879	\$7,980
UH2629SW	1-13/16"	13-5/8"	2-61/64"	1-1/4"	1	\$7,719	\$8,954
UH2630SW	1-7/8"	13-5/8"	2-61/64"	1-1/4"	1	\$7,825	\$9,077
UH2631SW	1-15/16"	13-5/8"	2-61/64"	1-1/4"	1	\$7,959	\$9,232
UH2632SW	2"	14-1/8"	3-3/16"	1-1/4"	1	\$9,659	\$11,204

**LLAVES DE GOLPE ACODADAS 12 PUNTAS MÉTRICAS**



- Herramienta recomendada para zonas de riesgo tipo Ex 1, 2, 21 y 22.

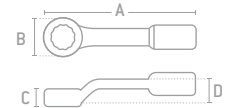

**GRANEL**

CÓDIGO	DIMENSIÓN DE BOCA	LONGITUD TOTAL	ANCHO DE BOCA	ESPESOR DE LLAVE	GRANEL	MAYOREO	MENUDEO
UH2633SWM	33 mm	10-3/4"	1-7/8"	13/16"	1	\$3,800	\$4,408
UH2650SWM	50 mm	13-7/16"	2-27/32"	1-1/4"	1	\$9,659	\$11,204

HERRAMIENTAS ANTI-CHISPA



**MÁS FUERTE Y MÁS SEGURO ¡SIEMPRE!**



**LLAVES ESTRUCTURALES BOCA ESPAÑOLA**

**LLAVES ESTRUCTURALES BOCA ESPAÑOLA EN PULGADAS**

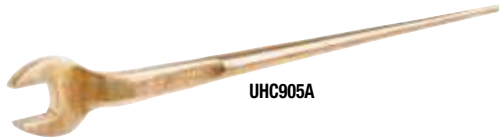

UHC905A

- Estas llaves cuentan con una boca fija, comúnmente conocida como española, el mango de la cola es una barra cónica la cual puede utilizarse como barra de alineación en el centrado de barrenos en operaciones de montaje.
- Herramienta recomendada para zonas de riesgo tipo Ex 1, 2, 21 y 22.

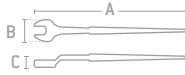

**GRANEL**

CÓDIGO	DIMENSIÓN DE BOCA	LONGITUD TOTAL (A)	ANCHO DE BOCA (B)	ESPESOR DE LLAVE (C)		MAYOREO	MENUDEO
UHC905A	13/16"	14 -1/4"	2-1/4"	9/16"	1	\$1,409	\$1,634
UHC911	1-13/16"	25"	4-7/16"	1"	1	\$5,539	\$6,425
UHC911A	1-7/8"	25"	4-7/16"	1"	1	\$5,615	\$6,513

**PINZAS PARA ELECTRICISTA MANGO BIMATERIAL**

**PINZAS PARA ELECTRICISTA MANGO BIMATERIAL**



UH268

UH206

UH2292

UH278

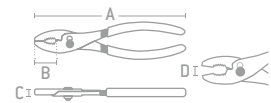

- Herramienta recomendada para zonas de riesgo tipo Ex 1, 2, 21 y 22.

**GRANEL**

DESCRIPCIÓN	CÓDIGO	LONGITUD TOTAL (A)	LONGITUD QUIJADA (B)	ESPESOR DE PINZA (C)	APERTURA MÁXIMA (D)	QUIJADA	CORTA CABLE	TIPO DE CORTE	LARGO CORTA CABLE		MAYOREO	MENUDEO
Electricista	UH268	8"	2"	31/64"	1-7/64"	Electricista	✓	Lateral estándar	5/8"	1	\$2,529	\$2,934
Corte	UH206	6"	1-5/16"	25/64"	25/32"	Corte	✓	Diagonal estándar	25/32"	1	\$2,115	\$2,453
Punta larga	UH2292	8"	4"	7/16"	1-15/16"	Punta Larga	✓	Lateral estándar	25/64"	1	\$2,240	\$2,598
Mecánico	UH278	8"	1-7/8"	1-19/64"	2-1/8"	Mecánico	-	-	-	1	\$2,240	\$2,598

**LLAVE ESTRUCTURAL DE ESTRÍAS**

**LLAVE ESTRUCTURAL DE ESTRÍAS EN PULGADAS**



UH2623

- El mango de la cola es una barra cónica la cual puede utilizarse como barra de alineación en el centrado de barrenos en operaciones de montaje.
- Herramienta recomendada para zonas de riesgo tipo Ex 1, 2, 21 y 22.

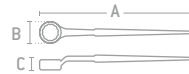

**GRANEL**

CÓDIGO	DIMENSIÓN DE BOCA	LONGITUD TOTAL	ANCHO DE BOCA	ESPESOR DE LLAVE		MAYOREO	MENUDEO
UH2621	1-5/16"	17"	2"	13/16"	1	\$2,425	\$2,813

**DESTORNILLADORES MANGO ÁMBAR**

**DESTORNILLADORES MANGO ÁMBAR**



UH9616

- Mango de PVC transparente de alta resistencia color ámbar.
- Herramienta recomendada para zonas de riesgo tipo Ex 1, 2, 21 y 22.
- Norma: ASTM B148-97 2003.

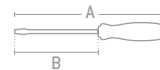

**GRANEL**

CÓDIGO	BARRA	TIPO DE PUNTA	PUNTA	LONGITUD TOTAL (A)	LONGITUD EXPUESTA (B)		MAYOREO	MENUDEO
UH9616	Redonda	⊖	1/4"	14-3/8"	10"	1	\$709	\$822
UH9687	Redonda	⊕	No. 2	14-3/8"	10"	1	\$709	\$822
UH9686	Redonda	⊕	No. 3	17"	12"	1	\$835	\$969

**MARROS OCTAGONALES**

**MARROS OCTAGONALES**



- Asegurados con resina epóxica que garantiza la sujeción del encabado.
- Cabeza de bronce aluminio que evita la deformación de los materiales así como evita la chispa al impacto.
- Nuevo mango de fibra de vidrio con guardacabos integrado.
- Diseño octagonal exclusivo que balancea los esfuerzos brindando mayor durabilidad.
- Dureza 27 a 36 HRC.
- Herramienta recomendada para zonas de riesgo tipo Ex 1, 2, 21 y 22.

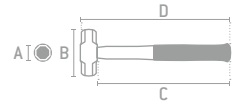

**GRANEL**

CÓDIGO	MANGO	PESO CABEZA		DIÁMETRO CABEZA (A)	LONGITUD CABEZA (B)	LONGITUD CABO (C)	LONGITUD TOTAL (D)	PESO TOTAL		MAYOREO	MENEDEO	
		KG	LB					KG	LB			
<b>MANGO EXTRA LARGO</b>												
UH71FG	Fibra de vidrio	3.4 kg	7.5 lb	2-1/8"	6-1/8"	32-1/8"	34"	4.4 kg	9.7 lb	1	\$5,910	\$6,856
UH72FG	Fibra de vidrio	4.53 kg	10 lb	2-7/32"	7-3/16"	32-1/32"	34"	5.5 kg	12.2 lb	1	\$7,499	\$8,699
UH73FG	Fibra de vidrio	6.8 kg	15 lb	2-7/16"	8-1/8"	31-13/16"	34"	7.8 kg	17.2 lb	1	\$11,039	\$12,805
UH74FG	Fibra de vidrio	8.16 kg	18 lb	3-3/25"	8-3/4"	31-9/64"	34"	9.15 kg	20.2 lb	1	\$13,715	\$15,909
<b>MANGO LARGO</b>												
UH71FGS	Fibra de vidrio	3.4 kg	7.5 lb	2-1/8"	6-1/8"	17-7/8"	20"	3.97 kg	8.8 lb	1	\$5,615	\$6,513
UH72FGS	Fibra de vidrio	4.53 kg	10 lb	2-7/32"	7-3/16"	17-51/64"	20"	5.07 kg	11.2 lb	1	\$7,150	\$8,294
UH73FGS	Fibra de vidrio	6.8 kg	15 lb	2-7/16"	8-1/8"	17-9/16"	20"	7.37 kg	16.2 lb	1	\$10,485	\$12,163
UH74FGS	Fibra de vidrio	8.16 kg	18 lb	3-3/25"	8-3/4"	16-7/8"	20"	8.72 kg	19.2 lb	1	\$13,029	\$15,114
<b>MANGO CORTO</b>												
UH66FG	Fibra de vidrio	0.907 kg	2 lb	1-11/16"	4-3/4"	11-9/16"	13-1/4"	1.2 kg	2.6 lb	1	\$1,490	\$1,728
UH67FG	Fibra de vidrio	1.24 kg	2.75 lb	1-3/4"	5-1/4"	12-5/8"	14-3/8"	1.5 kg	3.3 lb	1	\$2,179	\$2,528
UH68FG	Fibra de vidrio	1.81 kg	4 lb	2"	5-15/16"	12-5/8"	14-3/8"	1.5 kg	3.3 lb	1	\$3,019	\$3,502

**MARTILLOS**



- Asegurados con resina epóxica que garantiza la sujeción del encabado.
- Cabeza en fundición bronce-aluminio que permite el uso cerca de equipo sensible al magnetismo.
- Nuevo mango de fibra de vidrio con guardacabos integrado.
- Herramienta recomendada para zonas de riesgo tipo Ex 1, 2, 21 y 22.

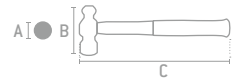

**GRANEL**

CÓDIGO	MANGO	PESO CABEZA		DIÁMETRO CABEZA (A)	LONGITUD CABEZA (B)	LONGITUD TOTAL (C)	PESO TOTAL		MAYOREO	MENEDEO	
		KG	OZ				KG	LB			
UH00FG	Fibra de vidrio	0.198 kg	7 oz	1-1/2"	2-3/4"	11-1/4"	0.354 kg	0.78 lb	1	\$735	\$853
UH01FG	Fibra de vidrio	0.51 kg	18 oz	1-25/32"	3-1/16"	12-1/2"	0.708 kg	1.56 lb	1	\$1,090	\$1,264
UH02FG	Fibra de vidrio	0.709 kg	25 oz	1-25/32"	3-1/16"	12-1/2"	0.99 kg	2.18 lb	1	\$1,325	\$1,537
UH03FG	Fibra de vidrio	0.907 kg	32 oz	2-3/16"	3-3/4"	14-1/4"	1.19 kg	2.81 lb	1	\$1,749	\$2,029

**CINCELES**



- Herramienta recomendada para zonas de riesgo tipo Ex 1, 2, 21 y 22.



**GRANEL**

CÓDIGO	ANCHO	MEDIDA DE CUERPO	LONGITUD	⊞	MAYOREO	MENEDEO	CÓDIGO	ANCHO	MEDIDA DE CUERPO	LONGITUD	⊞	MAYOREO	MENEDEO
UH86A-3/16	9/32"	1/4"	4-7/8"	1	\$160	\$186	UH86A-3/4X8	7/8"	3/4"	8"	1	\$705	\$818
UH86A-1/4	5/16"	1/4"	5-1/8"	1	\$170	\$197	UH86A-3/4X12	7/8"	3/4"	12"	1	\$955	\$1,108
UH86A-5/16	3/8"	5/16"	5-3/8"	1	\$179	\$208	UH86A-7/8X8	1"	13/16"	8"	1	\$995	\$1,154
UH86A-3/8	7/16"	3/8"	5-1/2"	1	\$200	\$232	UH86A-7/8X12	1"	13/16"	12"	1	\$1,439	\$1,669
UH86A-7/16	1/2"	7/16"	6"	1	\$230	\$267	UH86A-1X8	1-3/16"	5/16"	8"	1	\$1,409	\$1,634
UH86A-1/2	5/8"	1/2"	6-5/8"	1	\$300	\$348	UH86A-1X12	1-3/16"	5/16"	12"	1	\$1,975	\$2,291
UH86A-5/8	3/4"	5/8"	7"	1	\$515	\$597							

## PUNTOS PARA MARCAR Y BARRENAR

### PUNTOS PARA CENTRAR 90°



UH41-3/8

**GRANEL**

• Herramienta recomendada para zonas de riesgo tipo Ex 1, 2, 21 y 22.

CÓDIGO	ANCHO	ESPESOR DE PUNTA	LONGITUD TOTAL	📦	MAYOREO	MENUDEO
UH41-1/4	1/4"	1/16"	4-5/16"	1	\$145	\$168
UH41-3/8	3/8"	1/8"	9-15/16"	1	\$165	\$191
UH41-1/2	1/2"	3/16"	5-11/16"	1	\$265	\$307

## BOTADORES

### PUNZONES GUÍA BOTADORES LARGOS



UH96-7/16

**GRANEL**

• Herramienta recomendada para zonas de riesgo tipo Ex 1, 2, 21 y 22.

CÓDIGO	ANCHO	ESPESOR DE PUNTA	LONGITUD TOTAL	📦	MAYOREO	MENUDEO
UH96-1/4	1/4"	1/16"	10"	1	\$260	\$302
UH96-5/16	5/16"	1/8"	10"	1	\$270	\$313
UH96-3/8	3/8"	3/16"	10"	1	\$289	\$335
UH96-7/16	7/16"	1/4"	10"	1	\$380	\$441
UH96-1/2	1/2"	1/4"	10"	1	\$455	\$528
UH96-5/8	5/8"	5/16"	10"	1	\$580	\$673
UH96-3/4	3/4"	3/8"	10"	1	\$845	\$980

## CEPILLOS

### CEPILLO

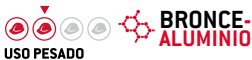

UH1885

• Ideales para eliminar la corrosión y rebabas.  
• Herramienta recomendada para zonas de riesgo tipo Ex 1, 2, 21 y 22.

**GRANEL**

CÓDIGO	FILA DE CERDAS	MEDIDAS	LONGITUD DE ALAMBRE	📦	MAYOREO	MENUDEO
UH1885	6 x 16	205 mm x 48 mm	41 mm	1	\$1,719	\$1,994

### CEPILLO CON MANGO

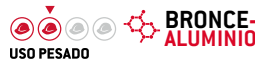

UH1886

• Herramienta recomendada para zonas de riesgo tipo Ex 1, 2, 21 y 22.

**GRANEL**

CÓDIGO	FILA DE CERDAS	MEDIDAS	LONGITUD DE ALAMBRE	📦	MAYOREO	MENUDEO
UH1886	4 x 16	255 mm x 29 mm	30 mm	1	\$1,330	\$1,543

### PUNTOS PARA CENTRAR 50°



UH44-3/8

**GRANEL**

• Herramienta recomendada para zonas de riesgo tipo Ex 1, 2, 21 y 22.

CÓDIGO	ANCHO	ESPESOR DE PUNTA	LONGITUD TOTAL	📦	MAYOREO	MENUDEO
UH44-5/16	5/16"	1/8"	5"	1	\$149	\$173
UH44-3/8	3/8"	5/32"	5-1/4"	1	\$165	\$191
UH44-1/2	1/2"	1/4"	6-1/16"	1	\$260	\$302

## CUÑAS

### CUÑAS

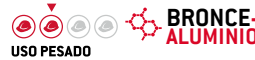

UHW1

• Ideales para separar piezas metálicas como bridas.  
• Herramienta recomendada para zonas de riesgo tipo Ex 1, 2, 21 y 22.

**GRANEL**

CÓDIGO	DIMENSIONES	📦	MAYOREO	MENUDEO
UHW1	150 x 25 x 13 mm	1	\$539	\$625
UHW2	180 x 50 x 19 mm	1	\$1,715	\$1,989
UHW3	200 x 20 x 30 mm	1	\$1,280	\$1,485
UHW4	230 x 40 x 20 mm	1	\$1,899	\$2,203

## ESPÁTULAS

### ESPÁTULAS CON MANGO BIMATERIAL

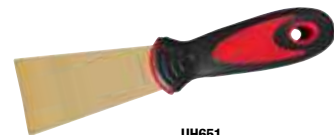

UH651

• Hoja rígida.  
• Ideales para raspar superficies.  
• Herramienta recomendada para zonas de riesgo tipo Ex 1, 2, 21 y 22.

**GRANEL**

CÓDIGO	ANCHO DE HOJA	LARGO DE HOJA	ESPESOR DE HOJA	📦	MAYOREO	MENUDEO
UH651	1"	4"	1.5 mm	1	\$820	\$951
UH652	2"	4"	1.5 mm	1	\$1,225	\$1,421
UH653	3"	3-1/2"	1.5 mm	1	\$1,680	\$1,949
UH654	4"	3-1/2"	1.5 mm	1	\$1,889	\$2,191

# SIEMPRE PROTEGIDO.

Con las herramientas aisladas Urrea estás siempre protegido, ya que está diseñada y certificada para trabajar con toda seguridad en actividades y operaciones donde hay riesgo de contacto con partes eléctricas vivas de hasta 1000 V (CA) o 1500 V (CD).

Principales campos de aplicación:

- Instaladores eléctricos.
  - Centrales eléctricas.
  - Estaciones y subestaciones eléctricas.
  - Redes de baja tensión.
  - Instalación y reparación de alumbrado.
  - Redes de alta tensión.
  - Bomberos.
  - Telecomunicaciones.
  - Industria química, entre otros.
- No emplear nunca la herramienta en aplicaciones bajo tensión si la protección presenta daño, fisuras, elementos incrustados.
  - Evite el contacto con agua mientras realice trabajos bajo tensión.
  - No tocar directamente ninguna pieza susceptible de estar bajo tensión.
  - Emplear un comprobador de tensión.
  - Se recomienda emplear suelos aislantes y calzado de seguridad en trabajos bajo tensión.

Los destornilladores 1000 V cumplen las especificaciones de la asociación de electricistas alemanes (VDE).

[urrea.com](http://urrea.com)

Estamos mejorando constantemente nuestros productos, es por esto que la información, imagen, características y disponibilidad de los mismos pueden cambiar sin previo aviso.



**VDE**   1000 V

# DADOS Y ACCESORIOS 1000 V.

## HERRAMIENTA AISLADA URREA

La herramienta aislada Urrea está diseñada y certificada para trabajar con toda seguridad en actividades y operaciones donde hay riesgo de contacto con partes eléctricas vivas de hasta 1000 V (CA) ó 1500 V (CD).

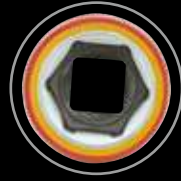

Doble capa de polímero aislante, sirve para alertar al usuario que cuando se alcanza a ver la capa inferior. La herramienta no debe seguir usándose en trabajos eléctricos.



Dados y extensión diseñados con polímero sobrante para garantizar ensambles totalmente aislados.

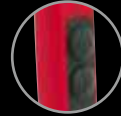

### FUNCIÓN REVERSIBLE

Con cambio de giro de matraca en mango rápido y seguro.

## DADOS Y ACCESORIOS 1000 V

### JUEGO DE DADOS Y ACCESORIOS 1000 V CUADRO 1/2" EN PULGADAS

 **PULGADAS 1/2"** **VDE**  
USO PESADO DIELECTRICO 1000 V

**11**  
PIEZAS



5400V

DADOS	DIMENSIÓN DE BOCA	TIPO	LONGITUD	DIÁMETRO EXTERIOR DE BOCA	DIÁMETRO EXTERIOR DE CUADRO	PROFUNDIDAD ESTRIA
	5/16"	I	2-3/64"	43/64"	1-1/16"	7/16"
	3/8"	I	2-5/32"	49/64"	1-1/16"	7/16"
	7/16"	I	2-5/32"	25/32"	1-1/16"	7/16"
	1/2"	II	2-5/32"	1"	1"	7/16"
	9/16"	II	2-5/32"	1"	1"	1/2"
	11/16"	III	2-5/32"	1-5/32"	1-1/8"	1/2"
	3/4"	III	2-5/32"	1-1/4"	1-1/8"	9/16"
	7/8"	III	2-15/64"	1-27/64"	1-3/16"	5/8"
	15/16"	III	2-21/64"	1-17/32"	1-11/32"	25/32"

ACCESORIOS	CUADRO		LONGITUD	DIENTES	CABEZA	QUICK RELEASE	RESISTENCIA
	HEMBRA	MACHO					
Matraca	-	1/2"	10-3/4"	24	Pera	✓	4,500 lb-pulg
Extensión	1/2"	1/2"	5-5/8"	-	-	-	3,500 lb-pulg

### JUEGO DE DADOS Y ACCESORIOS 1000 V CUADRO 1/2" MÉTRICO

 **MÉTRICO 1/2"** **VDE**  
USO PESADO DIELECTRICO 1000 V

**11**  
PIEZAS



5400MV

DADOS	DIMENSIÓN DE BOCA	TIPO	LONGITUD	DIÁMETRO EXTERIOR DE BOCA	DIÁMETRO EXTERIOR DE CUADRO	PROFUNDIDAD ESTRIA
	8 mm	I	2-5/32"	23/32"	31/32"	1/2"
	10 mm	I	2-5/32"	3/4"	31/32"	1/2"
	11 mm	I	2-5/32"	55/64"	15/16"	1/2"
	13 mm	II	2-5/32"	31/32"	31/32"	1/2"
	14 mm	II	2-5/32"	31/32"	31/32"	1/2"
	17 mm	III	2-5/32"	1-5/32"	1"	1/2"
	19 mm	III	2-5/32"	1-7/32"	1"	9/16"
	22 mm	III	2-5/32"	1-3/8"	1"	19/32"
	24 mm	III	2-11/32"	1-7/16"	1"	43/64"

ACCESORIOS	CUADRO		LONGITUD	DIENTES	CABEZA	QUICK RELEASE	RESISTENCIA
	HEMBRA	MACHO					
Matraca	-	1/2"	10-3/4"	24	Pera	✓	4,500 lb-pulg
Extensión	1/2"	1/2"	5-5/8"	-	-	-	3,500 lb-pulg

- Aislamiento acorde a la norma: IEC 60900.
- Producto con certificación VDE.



- Aislamiento acorde a la norma: IEC 60900.
- Producto con certificación VDE.



CÓDIGO	DESCRIPCIÓN	MAYOREO	MENUDEO
5400V	Pulgadas	\$8,715	\$10,109

CÓDIGO	DESCRIPCIÓN	MAYOREO	MENUDEO
5400MV	Métricos	\$8,715	\$10,109



**LLAVES AJUSTABLES 1000 V**

**LLAVES AJUSTABLES 1000 V**



712V

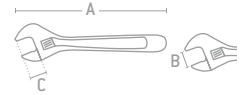

**GRANEL**

CÓDIGO	LONGITUD TOTAL (A)	APERTURA MÁXIMA (B)	PROFUNDIDAD QUIJADA (C)	EMPAQUE	MAYOREO	MENUDEO
708V	8"	1"	1"	1	\$420	\$487
710V	10"	1-1/8"	1-1/8"	1	\$519	\$602
712V	12"	1-5/16"	1-5/16"	1	\$635	\$737
715V	15"	1-11/16"	1-5/8"	1	\$1,250	\$1,450

- Mango doble aislamiento con protectores antideslizantes.
- Fabricada en acero al cromo vanadio.
- Aislamiento acorde a la norma: IEC 60900.

**DESTORNILLADORES MANGO TRIMATERIAL 1000 V**

**DESTORNILLADORES TRIMATERIAL**

**MANGO TRIMATERIAL**

El mango integra un área con diseño diamantado para mejor agarre manual y ventilación entre la mano y el mango.

**DIN ISO Standard**  
Plástico rojo tipo PP resistente a la torsión. Punta maquinada para tolerancias exactas.

Caucho suave tipo TPE formulado para transmitir mejor torque.

Aislamiento directamente moldeado por inyección alrededor de la barra para máxima protección eléctrica. Mayor poder de torque por su diseño trilobular de la parte superior del mango. Plástico PP especialmente formulado para resistir los impactos, inclusive a temperaturas muy bajas.

**JUEGO DE DESTORNILLADORES TRIMATERIAL 1000 V BARRA SLIM**



**5 PIEZAS**

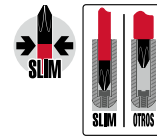

TAMAÑO DE PUNTA
3.5 mm
4 mm
5.5 mm
PH 1
PH 2

- Producto con certificación VDE.
- Gracias a su diseño slim, la punta puede entrar sin restricciones a cavidades estrechas de interruptores de centros de carga.
- Aislamiento acorde a la norma: IEC 60900.

CÓDIGO	PIEZAS	EMPAQUE	MAYOREO	MENUDEO
9700TSA	5	1	\$1,255	\$1,456

**DESTORNILLADORES MANGO TRIMATERIAL 1000 V**



9713T  
Destornilladores punta plana



9702T  
Destornilladores punta Phillips® barra redonda

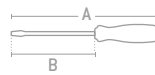

- Producto con certificación VDE.
- Aislamiento acorde a la norma: IEC 60900.

**JUEGO DE DESTORNILLADORES**

CÓDIGO	9700TA
PIEZAS	8
EMPAQUE	
EMPAQUE	1
MAYOREO	\$965
MAYOREO	\$1,119
MENUDEO	\$93
MENUDEO	\$108
MENUDEO	\$115
MENUDEO	\$133
MENUDEO	\$125
MENUDEO	\$145
MENUDEO	\$155
MENUDEO	\$180
MENUDEO	\$93
MENUDEO	\$108
MENUDEO	\$119
MENUDEO	\$138
MENUDEO	\$129
MENUDEO	\$150
MENUDEO	\$185
MENUDEO	\$215

CÓDIGO	BARRA	TIPO DE PUNTA	PUNTA MEDIDA	LONGITUD TOTAL (A)	LONGITUD EXPUESTA (B)	EMPAQUE	MAYOREO	MENUDEO
9713T	Redonda	⊖	3/32"	6-19/64"	3"	1	\$93	\$108
9714T	Redonda	⊖	5/32"	7-9/32"	4"	1	\$115	\$133
9715T	Redonda	⊖	7/32"	8-55/64"	5"	1	\$125	\$145
9716T	Redonda	⊖	1/4"	10-15/64"	6"	1	\$155	\$180
9700T	Redonda	⊕	PH 0	5-45/64"	2-3/8"	1	\$93	\$108
9701T	Redonda	⊕	PH 1	7-3/32"	3-5/32"	1	\$119	\$138
9702T	Redonda	⊕	PH 2	8-17/64"	4"	1	\$129	\$150
9703T	Redonda	⊕	PH 3	10-5/8"	6"	1	\$185	\$215

## DESTORNILLADORES MANGO TRIMATERIAL DE CAJA



9206TV

Destornilladores tri-material de caja en pulgadas



9206MTV

Destornilladores tri-material de caja

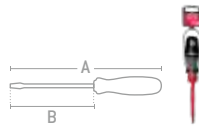

- Producto con certificación VDE.
- Aislamiento acorde a la norma: IEC 60900.

### JUEGOS DE DESTORNILLADORES

CÓDIGO	9200TV	9200MTV
PIEZAS	6	6
EMPAQUE		
	1	1
MAYOREO	\$1,645	\$1,475
MENUDEO	\$1,908	\$1,711

CÓDIGO	BARRA	UNIDAD	BOCA		LONGITUD TOTAL (A)	LONGITUD EXPUESTA (B)	📦	MAYOREO		MAYOREO	MENUDEO
			PULG	MM				MAYOREO	MENUDEO		
9206TV	Redonda	⊕	3/16"	-	9"	5"	1	\$245	\$284	•	
9208TV	Redonda	⊕	1/4"	-	9"	5"	1	\$250	\$290	•	
9210TV	Redonda	⊕	5/16"	-	9"	5"	1	\$270	\$313	•	
9212TV	Redonda	⊕	3/8"	-	9"	5"	1	\$289	\$335	•	
9214TV	Redonda	⊕	7/16"	-	9"	5"	1	\$310	\$360	•	
9216TV	Redonda	⊕	1/2"	-	9"	5"	1	\$369	\$428	•	
9206MTV	Redonda	⊖	-	6 mm	9"	5"	1	\$235	\$273		•
9207MTV	Redonda	⊖	-	7 mm	9"	5"	1	\$240	\$278		•
9208MTV	Redonda	⊖	-	8 mm	9"	5"	1	\$249	\$289		•
9209MTV	Redonda	⊖	-	9 mm	9"	5"	1	\$255	\$296		•
9210MTV	Redonda	⊖	-	10 mm	9"	5"	1	\$269	\$312		•
9211MTV	Redonda	⊖	-	11 mm	9"	5"	1	\$305	\$354		•

## DESTORNILLADORES MANGO BIMATERIAL 1000 V



9716B

Destornilladores punta plana



9701B

Destornilladores punta Phillips® barra redonda

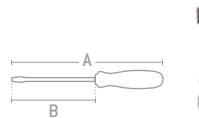

### JUEGO DE DESTORNILLADORES

CÓDIGO	9700BA
PIEZAS	7
EMPAQUE	
	1
MAYOREO	\$510
MENUDEO	\$592

CÓDIGO	BARRA	TIPO DE PUNTA	PUNTA MEDIDA	LONGITUD TOTAL (A)	LONGITUD EXPUESTA (B)	📦	MAYOREO	
							MAYOREO	MENUDEO
9713B	Redonda	⊖	3/32"	6"	3"	1	\$54	\$63
9714B	Redonda	⊖	5/32"	7-1/2"	4"	1	\$70	\$81
9715B	Redonda	⊖	7/32"	8-7/8"	5"	1	\$86	\$100
9716B	Redonda	⊖	1/4"	9-7/8"	5-7/8"	1	\$96	\$111
9700B	Redonda	⊕	PH 0	5-1/2"	2-3/8"	1	\$63	\$73
9701B	Redonda	⊕	PH 1	7"	3-5/32"	1	\$78	\$90
9702B	Redonda	⊕	PH 2	7-7/8"	3-15/16"	1	\$91	\$106

- Mayor capacidad de torque por su diseño de mango trilobular.
- Plástico rojo tipo PP resistente a la torsión y al impacto. Plástico negro tipo TPE de caucho suave para mejor agarre.
- Punta negra para evitar desprendimiento de cromo.
- Aislamiento acorde a la norma: IEC 60900

## DESTORNILLADORES ROJOS 1000 V

### DESTORNILLADORES ROJOS 1000 V



**9716**  
Destornilladores punta plana barra redonda



**9700**  
Destornilladores punta Phillips® barra redonda



GRANEL

CÓDIGO	BARRA	TIPO DE PUNTA	PUNTA MEDIDA	LONGITUD TOTAL (A)	LONGITUD EXPUESTA (B)	GRANEL
9713	Redonda	⊖	3/32"	6"	3"	6
9713A	Redonda	⊖	1/8"	6"	3"	6
9714	Redonda	⊖	5/32"	7-1/2"	4"	6
9715	Redonda	⊖	7/32"	8-7/8"	5"	6
9716	Redonda	⊖	1/4"	9-7/8"	5-7/8"	6
9700	Redonda	⊕	PH 0	5-1/2"	2-3/8"	6
9701	Redonda	⊕	PH 1	7"	3-5/32"	6
9702	Redonda	⊕	PH 2	7-7/8"	3-15/16"	6

- Mango fabricado en plástico PP resistente al impacto y la torsión.
- Diseño trilobular que permite mayor transmisión de torque.
- Punta negra evita desprendimientos de cromo.
- Aislamiento acorde a la norma: IEC 60900.

### JUEGOS DE DESTORNILLADORES

CÓDIGO	J9700V	9700C
PIEZAS	8	5
EMPAQUE		
GRANEL	1	1
MAYOREO	\$489	\$299
MENUEDO	\$567	\$347

## JUEGO DE DESTORNILLADORES CON PUNTAS INTERCAMBIABLES 1000 V

### JUEGO DE DESTORNILLADORES CON PUNTAS INTERCAMBIABLES 1000 V



**10**  
EN UNO



- Incluye dos mangos de destornillador, uno para aplicar torques altos y otro de precisión para torques bajos y mejor control.
- Sistema quick release.
- Puntas intercambiables.
- Aislamiento acorde a la norma: IEC 60900.

TIPO	PUNTAS	LONGITUD EXPUESTA	PIEZAS
⊖	Plana	1/8"	60 mm
		5/32"	100 mm
		3/16"	100 mm
		1/4"	100 mm
⊕	Phillips®	PH 1	80 mm
		PH 2	100 mm
★	Torx®	T15	100 mm
		T20	100 mm
⊙	Mango destornillador		2
	Estuche		1

#### Con puntas convencionales

CÓDIGO	DESCRIPCIÓN	GRANEL	MAYOREO	MENUEDO
9300V	Juego de 2 destornilladores de 8 puntas intercambiables aisladas 1000 V	1	\$735	\$853

## PINZAS USO EXTRA PESADO 1000 V

### PINZAS 1000 V



**269GHLV**  
Universales



**207GHLV**  
Corte diagonal



**2292GV**  
Punta larga

- Maneral de polivinilcloruro exento de cadmio para evitar peligro de incendio y conductividad.
- Las pinzas de punta 1000 V permiten trabajar en áreas reducidas por su diseño, facilitando el manejo, corte o trenzado de cables energizados. Ideales para trabajar en estaciones y tableros eléctricos.
- Quijadas fabricadas en acero CrMo (cromo molibdeno) y tratadas térmicamente.
- Aislamiento acorde a la norma: IEC 60900.

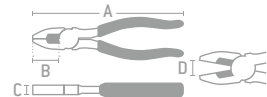

GRANEL

CÓDIGO	DESCRIPCIÓN	LONGITUD TOTAL (A)	LONGITUD QUIJADA (B)	ESPESOR DE PINZA (C)	APERTURA QUIJADA (D)	ESPESOR DE QUIJADA	CORTA CABLE	TIPO DE CORTE	LARGO DE NAVAJA	GRANEL	MAYOREO	MENUEDO
269GHLV	Universales	9-1/2"	1-3/4"	1-9/32"	1-7/32"	5/8"	✓	Diagonal estándar	25/32"	3	\$699	\$811
207GHLV	Corte Diagonal	7-15/16"	1-5/32"	1-5/32"	27/32"	1/2"	✓	Diagonal estándar	13/16"	3	\$639	\$741
2292GV	Punta larga	8-9/32"	2-3/4"	1-1/32"	1-1/2"	33/64"	✓	Lateral estándar	19/32"	3	\$605	\$702

## PINZAS USO PESADO 1000 V

### PINZAS 1000 V



**181**  
Universales  
corte lateral



**182**  
Corte diagonal



**187**  
Punta larga filo de  
corte lateral

- Filos de corte de gran precisión, templados por inducción.
- Producto con certificación VDE.
- Nuevos puños bimotores brindan mayor durabilidad y comodidad.
- Aislamiento acorde a la norma: IEC 60900.

Mejora estará disponible de acuerdo al nivel de inventario de cada modelo.

CÓDIGO	DESCRIPCIÓN	LONGITUD TOTAL (A)	LONGITUD QUIJADA (B)	ANCHO QUIJADA (C)	APERTURA QUIJADA (D)	ESPESOR DE QUIJADA (E)	CORTA CABLE	TIPO DE CORTE	LARGO DE NAVAJA	MAYOREO	MENUDEO
180	Universales corte lateral	6-5/16"	3/8"	13/16"	1-7/32"	25/64"	✓	Lateral estándar	15/32"	1	\$679 \$788
181	Universales corte lateral	7-5/16"	9/16"	1"	1-5/16"	7/16"	✓	Lateral estándar	5/8"	1	\$715 \$829
189	Punta universal nariz semilarga	6-11/16"	1-5/8"	11/16"	1-5/16"	23/64"	✓	Diagonal estándar	9/16"	1	\$665 \$771
183	Corte diagonal alta palanca	7-7/8"	1-7/64"	1-13/32"	11/16"	29/64"	✓	Diagonal estándar	55/64"	1	\$1,040 \$1,206
182	Corte diagonal	7"	1"	1-1/4"	19/32"	7/16"	✓	Diagonal estándar	25/32"	1	\$890 \$1,032
187	Punta larga filo de corte lateral	7-7/8"	2-7/8"	11/16"	1-23/64"	11/32"	✓	Diagonal estándar	9/16"	1	\$825 \$957

## PINZA USO INDUSTRIAL 1000 V

### PINZA 1000 V



**201**  
Puntas largas  
redondeadas

- Cabeza cromada pulido espejo brinda mayor resistencia a la corrosión.
- Mangos fabricados con elastómero especial suave anti derrapante.
- Zona de corte endurecida con inducción.
- Aislamiento acorde a la norma: IEC 60900.

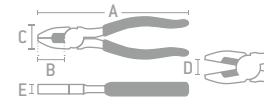

CÓDIGO	DESCRIPCIÓN	LONGITUD TOTAL (A)	LONGITUD QUIJADA (B)	ANCHO QUIJADA (C)	APERTURA QUIJADA (D)	ESPESOR DE QUIJADA (E)	CORTA CABLE	TIPO DE CORTE	LARGO DE NAVAJA	MAYOREO	MENUDEO
201	Puntas largas redondeadas	6-1/2"	1-15/16"	5/8"	1-47/64"	11/32"	*	-	-	1	\$499 \$579

## TIJERA CORTA CABLE O ALAMBRE 1000 V

### TIJERA CORTA CABLE 1000 V



Para cable cobre AWG 1/0

- Diseño de alta palanca para hacer cortes con poco esfuerzo.
- Mordazas tipo cizalla.
- No corta cable de acero ni tipo ACSR.

GRANEL

CÓDIGO	DESCRIPCIÓN	LONGITUD TOTAL	LONGITUD QUIJADA	ANCHO QUIJADA	APERTURA MÁXIMA	MAYOREO	MENUDEO
289GV	Para cable cobre AWG 1/0	9-1/4"	1-5/8"	1-9/16"	1-37/64"	\$735	\$853

# LA MÁS EXTENSA VARIEDAD EN MÁXIMA CALIDAD.

Garantizo mis trabajos de plomería y fontanería profesional con el extenso programa de herramientas para tubos Urrea, con la máxima calidad. La más extensa variedad de herramientas para realizar instalaciones de tubo con gran precisión y rapidez, herramientas especialmente diseñadas para cortar, avellanar, roscar, doblar, sujetar y manejar tubos de cobre, aluminio, acero, acero inoxidable.

Son ideales para trabajos de instalación, reparación o mantenimiento de instalaciones de aire comprimido, gas, agua y aceite, sistemas de bombeo, instalaciones eléctricas, sistemas de refrigeración y aire acondicionado y en general para la instalación, mantenimiento y servicio de cualquier tubería.

En cualquier trabajo con tubos, las herramientas Urrea son reconocidas por su garantía de calidad, durabilidad y facilidad de uso. Cada herramienta Urrea está diseñada especialmente para proporcionar un servicio extraordinario en trabajos rudos.

También existen herramientas de tubo de especialidad, para colocar o quitar tubos de plástico o vidrio, o para trabajar en lugares esquinados, con herramientas que proveen una rápida y fuerte sujeción en posiciones difíciles.

Cumplen con las normas nacionales e internacionales, americanas y europeas.

[urrea.com](http://urrea.com)

Estamos mejorando constantemente nuestros productos, es por esto que la información, imagen, características y disponibilidad de los mismos pueden cambiar sin previo aviso.

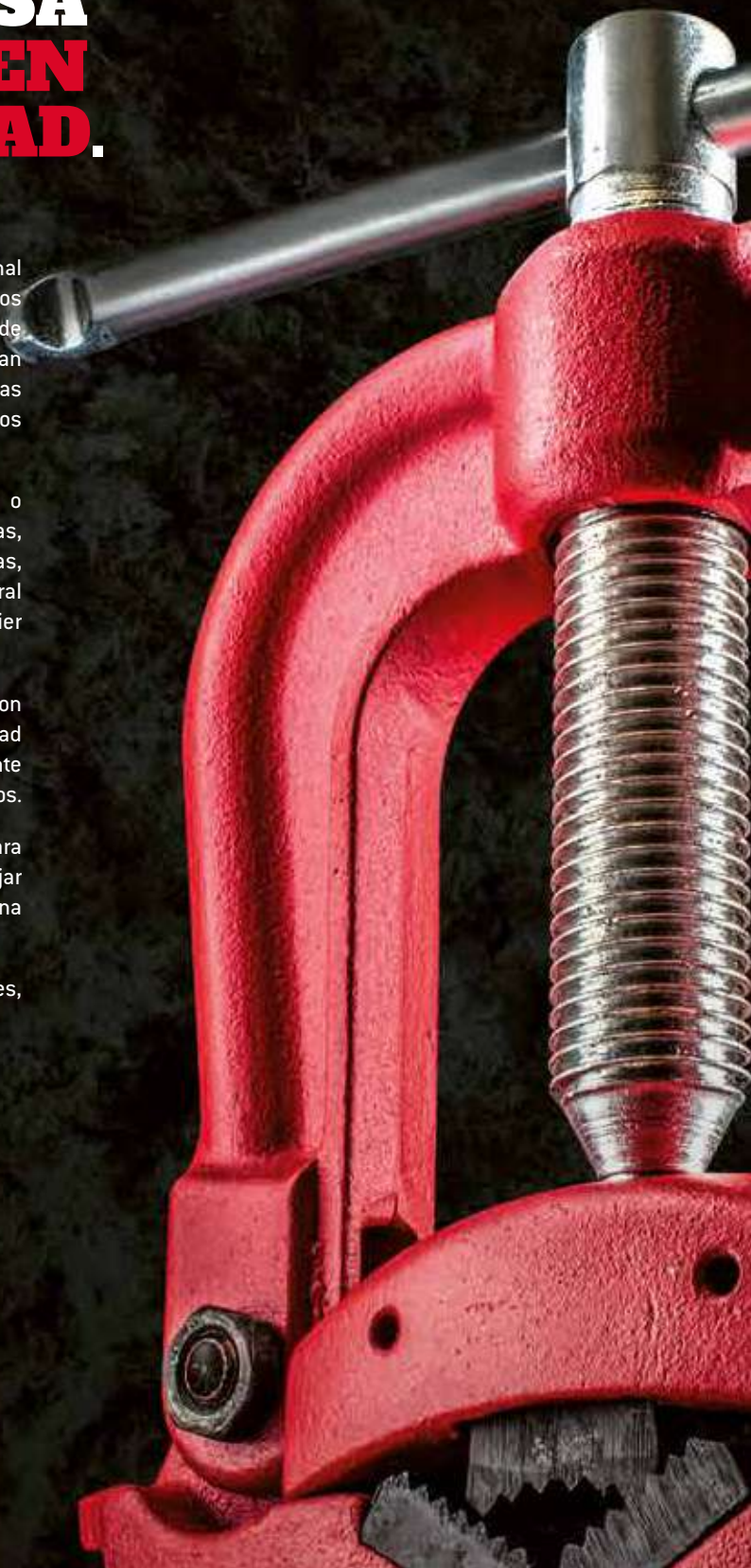

## MÁQUINAS ROSCADORAS DE TUBO

### MÁQUINA ROSCADORA DE TUBO

600W 120V 10A 60Hz

EXTRA PESADO



Pedal de encendido.

• Incluye juegos de peines para roscado de tubo galvanizado y negro 1/2" - 3/4" 1", 1 1/2", 2" NPT.

CÓDIGO	POTENCIA	MAYOREO	MENUDEO
TRM300	600 W	1 \$156,005	\$180,966

### MÁQUINA ROSCADORA DE TUBO

400W 120V 5.9A 60Hz

EXTRA PESADO



• Pedal de encendido.

• Incluye juegos de peines para roscado de: tubo galvanizado y negro 1/2" - 3/4" y 1" NPT.

CÓDIGO	POTENCIA	MAYOREO	MENUDEO
TRM1210	400 W	1 \$42,130	\$48,871

### PEINE PARA TRM300

EXTRA PESADO



RE300PB

Peines para roscadora TRM300

GRANEL

CÓDIGO	DESCRIPCIÓN	MAYOREO	MENUDEO
RE300PA	Para tubo galvanizado y negro 1/2" - 3/4"	1 \$4,900	\$5,684
RE300PB	Para tubo galvanizado y negro 1" - 2"	1 \$4,900	\$5,684
RE300PAS	Para tubo acero inoxidable 1/2" - 3/4"	1 \$7,245	\$8,404
RE300PBS	Para tubo acero inoxidable 1" - 2"	1 \$7,245	\$8,404

### CUCHILLA CORTATUBO PARA TRM300

EXTRA PESADO



Cuchilla para roscadora TRM300

GRANEL

CÓDIGO	DESCRIPCIÓN	MAYOREO	MENUDEO
RE300C	Cuchilla de cortatubo para TRM300	1 \$960	\$1,114

### PEINE PARA TRM1210

EXTRA PESADO



RE1210PB

Peines para roscadora TRM1210

GRANEL

CÓDIGO	DESCRIPCIÓN	MAYOREO	MENUDEO
RE1210PBS	Para tubo acero inoxidable 1"	1 \$4,409	\$5,114

## TARRAJA ELÉCTRICA PARA TUBO

### TARRAJA ELÉCTRICA PARA TUBO

900W 120V 60Hz

EXTRA PESADO

8  
PIEZAS



1/2"

3/4"

1"

1-1/4"

1-1/2"

2"

CÓDIGO	DESCRIPCIÓN	MAYOREO	MENUDEO
862	Peines de 1/2" a 2"	1 \$49,015	\$56,857

## TARRAJAS PARA TUBOS NPT

### TARRAJAS PARA TUBO

USO INDUSTRIAL NPT

9  
PIEZAS



1/2"

1-1/4"

3/4"

1-1/2"

1"

2"

CÓDIGO	DESCRIPCIÓN	MAYOREO	MENUDEO
851	Peines de 1/2" a 2"	1 \$12,755	\$14,796

USO INDUSTRIAL NPT

5  
PIEZAS



1/2"

3/4"

1"

CÓDIGO	DESCRIPCIÓN	MAYOREO	MENUDEO
850	Peines de 1/2" a 1"	1 \$5,765	\$6,687

### MANERAL PARA DADOS DE 1-1/2" Y 2"

USO INDUSTRIAL



• Utilizar aceites para tarrajar antes de su uso (ACE851 o ACE851G).

CÓDIGO	CAPACIDAD DADOS	MAYOREO	MENUDEO
850RH	1-1/2", 2"	1 \$3,159	\$3,664

### ADAPTADOR PARA DADOS DE TARRAJA

USO INDUSTRIAL



• Utilizar aceites para tarrajar antes de su uso (ACE851 o ACE851G).

CÓDIGO	CAPACIDAD DADO	MAYOREO	MENUDEO
850HA	1/4" - 1-1/4"	1 \$695	\$806

### DADO PARA TARRAJA

USO INDUSTRIAL NPT



850-3/4

• Utilizar aceites para tarrajar antes de su uso (ACE851 o ACE851G).

CÓDIGO	DESCRIPCIÓN	MAYOREO	MENUDEO
850-1/4	1/4" NPT	1 \$1,180	\$1,369
850-3/8	3/8" NPT	1 \$1,180	\$1,369
850-1/2	1/2" NPT	1 \$1,180	\$1,369
850-3/4	3/4" NPT	1 \$1,180	\$1,369
850-1	1" NPT	1 \$1,390	\$1,612
850-1 1/4	1-1/4" NPT	1 \$1,539	\$1,785
850-1 1/2	1-1/2" NPT	1 \$2,450	\$2,842
850-2	2" NPT	1 \$2,450	\$2,842

**PEINES PARA TARRAJA**



850-1/4P

- Acero de alta calidad.
- Utilizar aceites para tarrajar antes de su uso (ACE851 o ACE851G).

**GRANEL**

CÓDIGO	DESCRIPCIÓN	📦	MAYOREO	MENUDEO
850-1/4P	1/4" NPT	1	\$805	\$934
850-3/8P	3/8" NPT	1	\$805	\$934
850-1/2P	1/2" NPT	1	\$805	\$934
850-3/4P	3/4" NPT	1	\$805	\$934
850-1P	1" NPT	1	\$805	\$934
850-1 1/4P	1-1/4" NPT	1	\$820	\$951
850-1 1/2P	1-1/2" NPT	1	\$1,310	\$1,520
850-2P	2" NPT	1	\$1,310	\$1,520

**TARRAJA AJUSTABLE PARA TUBO**

**TARRAJA PARA TUBO 1-1/2" - 4" NPT**



**5  
PIEZAS**



- Sistema de matraca doble con centrado fácil para garantizar roscas perfectas.
- Cuerpo fabricado en acero fundido.
- Peines fabricados en aleación de acero.
- Diseño de cuerpo abierto, facilita la caída de la viruta.
- Cuerpo pesado y robusto, los mangos facilitan el trabajo.

CÓDIGO	CAPACIDAD MÍNIMA DE ROSCADO	CAPACIDAD MÁXIMA DE ROSCADO	📦	MAYOREO	MENUDEO
853	1-1/2"	4"	1	\$44,099	\$51,155

**JUEGO PARA PLOMERO**

**JUEGO PARA PLOMERO**



**8  
PIEZAS**



- Utilizar aceites para tarrajar antes de su uso (ACE851 o ACE851G).

CÓDIGO	DESCRIPCIÓN	📦	MAYOREO	MENUDEO
852	Peines de 1/2" a 1"	1	\$9,135	\$10,597

**ACEITES PARA TARRAJEAR**

**ACEITE PARA TARRAJA**



ACE851

ACE851G

- Trabajan como lubricante y refrigerante prolongando la vida útil de los peines de la tarraja.
- Uso directo, no necesita diluirse.

**GRANEL**

CÓDIGO	PRESENTACIÓN	CONTENIDO	📦	MAYOREO	MENUDEO
ACE851G	Galón	3,780 ml	1	\$369	\$428
ACE851	Lata	110 ml	1	\$52	\$60

**AVELLANADORES**

**JUEGO DE AVELLANADOR, PRESNA Y CORTATUBOS**



**3  
PIEZAS**



CONTENIDO	
1	Cortatubos industrial (1/8" a 1-1/8")
1	Avellanador
1	Presna (3/16", 1/4", 5/16", 3/8", 1/2" y 5/8")

CÓDIGO	PIEZAS	📦	MAYOREO	MENUDEO
349	3	1	\$779	\$904

**AVELLANADOR CON PRESNA**



**3  
PIEZAS**



- Acero forjado.
- Maneral en T para facilitar el torque.
- Orificios maquinados con raya antiderrape.
- Barra con tratamiento térmico.

CÓDIGO	DIÁMETRO A AVELLANAR	📦	MAYOREO	MENUDEO
351	3/16", 1/4", 5/16", 3/8", 1/2" y 5/8"	1	\$499	\$579

**CORTATUBOS DE ACERO FORJADO**

**CORTATUBOS DE ACERO FORJADO**



359



356



355

- Sistema de muelle con los rodillos para cortes más fáciles.
- Para cortes de tubos de acero y hierro vaciado.
- Incluye maneral para realizar mayor apalancamiento.

- Ideales para cortar tubos metálicos de pared gruesa.

- Sistema de muelle con los rodillos para cortes más fáciles.
- Para cortes de tubos de acero y hierro vaciado.
- Incluye maneral para realizar mayor apalancamiento.

CÓDIGO	CAPACIDAD DE CORTE	LONGITUD TOTAL	CUERPO	📦	MAYOREO	MENUDEO
359	2" a 4"	26-3/8"	Acero forjado	1	\$5,055	\$5,864
356	1/8" a 2"	18"	Acero forjado	1	\$1,880	\$2,181
355	1/8" a 1-1/4"	12"	Acero forjado	1	\$1,479	\$1,716

## CORTATUBOS DE ZAMAC

### CORTATUBOS DE ZAMAC

**CAMBIO RÁPIDO**



350QR

- Sistema de avance rápido.
- Cuerpo de inyección de aluminio.
- Mecanismo de ajuste rápido.



350P

- Avance de perilla extra suave para ajuste rápido.
- Para tubo de pared delgada de acero, cobre y acero inoxidable.



350

- Útil tornillo largo y roscado en la perilla para facilidad de uso.

CÓDIGO	350QR	350P	350
CAPACIDAD DE CORTE	1/4" a 2-5/8"	1/8" a 1-3/8"	1/8" a 1-1/8"
LONGITUD TOTAL	12-1/2"	6"	5"
CUERPO	Aluminio	Zamak	Zamak
RODILLOS DE SUJECIÓN	4	4	1
ESCARADOR ABATIBLE	•	•	-
CUCHILLA DE REPUESTO INCLUIDA	•	•	-
📦	1	1	1
MAYOREO	\$1,405	\$739	\$320
MENUDEO	\$1,630	\$857	\$371

### MINICORTATUBOS

**USO INDUSTRIAL**



348

- Desplazamiento del eje a través de casquillo roscado.
- Cuchilla de repuesto en la tapa.
- Baleros que permiten un corte rápido y preciso.
- Diseño compacto para poder cortar tubos en espacios reducidos.

CÓDIGO	348	347
CAPACIDAD DE CORTE	1/8" a 5/8"	1/8" a 1-1/8"
LONGITUD TOTAL	2-1/4"	3"
CUERPO	Zamak	Zamak
RODILLOS DE SUJECIÓN	-	-
ESCARADOR ABATIBLE	•	•
CUCHILLA DE REPUESTO INCLUIDA	-	•
📦	1	1
MAYOREO	\$275	\$395
MENUDEO	\$319	\$458

**EJECUCIÓN DE CALIDAD.**



**URREA**  
HERRAMIENTAS DE CALIDAD DEFENSIVA

## CUCHILLAS PARA CORTATUBOS

### CUCHILLAS PARA CORTATUBOS

**USO INDUSTRIAL**

CÓDIGO	DESCRIPCIÓN
350D41M	Para metal
350D31M	Para metal
350D26M	Para metal
350D19S	Para acero inox
350D19G	Uso general
350D19C	Para cobre



CÓDIGO	DIÁMETRO	PARA CORTATUBO	USO	📦	MAYOREO	MENUDEO
359D41M	41 mm	359	USO PESADO	1	\$279	\$324
355D31M	31 mm	356	USO PESADO	1	\$155	\$180
355D26M	26 mm	355	USO PESADO	1	\$130	\$151
350D19S	19 mm	347, 348, 350, 350P y 350QR	USO INDUSTRIAL	1	\$139	\$161
350D19G	19 mm	347, 348, 350, 350P y 350QR	USO INDUSTRIAL	1	\$77	\$89
350D19C	19 mm	347, 348, 350, 350P y 350QR	USO INDUSTRIAL	1	\$77	\$89

## CORTATUBOS DE CADENA

### CORTATUBOS DE CADENA

**USO PESADO**



- Permite corte uniforme de tubos en lugares de difícil acceso.
- Tornillo de mariposa: permite un avance manual suave y progresivo de corte.

CÓDIGO	CAPACIDAD DE CORTE	LONGITUD TOTAL	PARED MÁXIMA	📦	MAYOREO	MENUDEO
4186	1/2" - 2-1/2"	10"	2.6 mm	1	\$1,695	\$1,966
4182	3/4" - 4-1/2"	12"	6 mm	1	\$2,395	\$2,778



NUEVO

TIJERAS PARA TUBOS PLÁSTICOS

TIJERAS PARA TUBOS PLÁSTICOS

ALEACIÓN DE MAGNESIO CUCHILLA DE ACERO Y RECUBRIMIENTO PTFE

- 4 RODILLOS
- MANGO BIMATERIAL
- ANTI-IMPACTO



332 Tipo multicapa

- Sistema de cierre con una sola mano.
- Ligera y resistente.
- Sistema de giro con casquillo de acero.
- Corte fácil, rápido y preciso con el mínimo esfuerzo.



330 Tipo matraca

- Sistema de avance progresivo de la cuchilla.
- Cuchilla recubierta de antiadherente que permite un corte más rápido.



329 Tijera cortatubos

- Sistema de apertura automático por medio de resortes.



327 Tijera cortatubos

- Sistema de cierre con una sola mano.
- Para cortes en mangueras y tubos PEX de hasta 22 mm.
- Ligera y resistente.
- Corte fácil, rápido y preciso con el mínimo esfuerzo.

CÓDIGO	CAPACIDAD DE CORTE	LONGITUD TOTAL	ESPESES DE LA TIJERA	ESPESES DE LA CUCHILLA	SISTEMA RETRÁCTIL AUTOMÁTICO DE CUCHILLA	PE	PPR	PVC	PP	MLP/MSR	PVDF	PB	VPE	PEX	CPVC	MAYOREO	MENUEDO	
332	1" (26 mm)	186 mm (7-1/3")	28 mm (1/19")	55.4 mm (2-1/6")	•	•	•	•	•	•	•	•	•	•	•	1	\$1,220	\$1,415
330	0 a 1-5/8"	9-7/16"			•	•	•	•	•	•	•	•	•	•	•	1	\$1,250	\$1,450
329	0 a 1-3/8"	8-5/8"			•	•	•	•	•	•	•	•	•	•	•	1	\$935	\$1,085
327	7/8" (22 mm)	168 mm (6-3/5")	15 mm (3/15")	54 mm (2-1/8")	•	•	•	•	•	•	•	•	•	•	•	1	\$739	\$857

Repuestos para tijeras para tubo



USO PESADO

- Cambio rápido de cuchillas sin la necesidad de utilizar herramientas.
- Larga vida de uso.



332R



330R



329R



327R

CÓDIGO	DESCRIPCIÓN	MAYOREO	MENUEDO
332R	Repuesto para tijera para tubo PVC 332	\$489	\$567
330R	Repuesto para tijera para tubo PVC 330	\$500	\$580
329R	Repuesto para tijera para tubo PVC 329	\$560	\$650
327R	Repuesto para tijera para manguera 327	\$295	\$342

DOBLADORA ELÉCTRICA PARA TUBO

DOBLADORA ELÉCTRICA PARA TUBO 900 W 120V 60Hz

USO PESADO

14 PIEZAS



- Medida del diámetro exterior del tubo 1/2" - 1-1/8" (6 dados con 6 guías)
- Medidas de dados: 16 mm · 22 mm · 1/2" · 3/4" · 1" · 1-1/8"
- No incluye tripié.

CÓDIGO	PIEZAS	MAYOREO	MENUEDO
764	14	\$67,680	\$78,509



USO PESADO



Juego de Carbones

CÓDIGO	DESCRIPCIÓN	MAYOREO	MENUEDO
CAR-045	Para usarse en tarraja eléctrica código 862 y dobladora de tubos eléctrica código 764	\$91	\$106

DOBLADORAS HIDRÁULICAS PARA TUBO

DOBLADORAS HIDRÁULICAS HORIZONTALES PARA TUBO

USO INDUSTRIAL

HORMAS 4

CÓDIGO	1/2"	3/4"	1"	1-1/4"	1-1/2"	2"	2-1/2"	3"
765	•	•	•	•	•	•	•	•
766	•	•	•	•	•	•	•	•



766

- Incluye tripié.
- Sistema hidráulico monoblock, con retorno de pistón automático.
- No apto para uso con tubo conduit.

CÓDIGO	CAPACIDAD MÍNIMA DE TUBO	CAPACIDAD MÁXIMA DE TUBO	CAPACIDAD DE DOBLADO	MAYOREO	MENUEDO
765	1/2"	2"	15 t	\$30,749	\$35,669
766	1/2"	3"	20 t	\$45,295	\$52,542

BANCO DE TRABAJO

BANCO DE TRABAJO

USO INDUSTRIAL



- Ligero y plegable, fabricado en aleación de aluminio.
- Permanece perfectamente apoyado en sus 3 patas.
- Para facilitar el trabajo con tubos de cualquier tipo, el banco de trabajo de triple Ureca ofrece la mejor opción en tamaño peso y utilidad.

CÓDIGO	A	B	MAYOREO	MENUEDO
464	36-5/8"	53-1/2"	\$12,925	\$14,993

## PRENSA DE YUGO

### PRENSA DE YUGO



USO INDUSTRIAL



452

- Fabricado con hierro de alta resistencia.
- Mordaza superior flotante que permite una perfecta adaptación a la forma de la tubería.
- Adaptable a estantes y bancos de trabajo.



CÓDIGO	CAPACIDAD MÍNIMA DE TUBO	CAPACIDAD MÁXIMA DE TUBO	CARGA MÁXIMA	☑	MAYOREO	MENUDEO
450	1/8"	2"	120 Nm	1	\$2,375	\$2,755
451	1/8"	3"	190 Nm	1	\$3,380	\$3,921
452	1/8"	4"	300 Nm	1	\$5,780	\$6,705

## PRENSA DE CADENA PARA TUBO

### PRENSA DE CADENA PARA TUBO



USO INDUSTRIAL



210

- Fabricado en hierro fundido de alta resistencia.
- Acabado en pintura electrostática.
- Cadena fabricada en acero.
- Maneral fabricado en acero forjado.



CÓDIGO	CAPACIDAD MÍNIMA DE TUBO	CAPACIDAD MÁXIMA DE TUBO	CARGA MÁXIMA	☑	MAYOREO	MENUDEO
210	1/8"	2-1/2"	3,900 kg	1	\$3,200	\$3,712
211	1/8"	4"	4,000 kg	1	\$4,769	\$5,532
212	1/8"	6"	7,000 kg	1	\$5,985	\$6,943

## LLAVES DE CADENA TIPO CAIMÁN

### LLAVES DE CADENA TIPO CAIMÁN



USO PESADO



794C

- Usos: manejo de tuberías industriales y comerciales.
- Diseño que proporciona una rápida y fuerte sujeción en las posiciones más difíciles.
- Diseño que ofrece un apalancamiento extra en tubos de diámetro mayor.
- Doble quijada que pueden ser invertida, para utilizarse por cualquier de los dos lados.



CÓDIGO	LONGITUD	CAPACIDAD MÁXIMA DE TUBO	LONGITUD DE CADENA	☑	MAYOREO	MENUDEO
794C	13-3/4"	1-1/2"	13"	1	\$1,880	\$2,181
795C	28"	2-1/2"	17"	1	\$3,299	\$3,827
796C	37-1/2"	4"	21-3/4"	1	\$4,600	\$5,336
797C	47-1/4"	6"	31"	1	\$9,360	\$10,858
798C	50-1/2"	8"	38"	1	\$12,055	\$13,984
799C	63-3/4"	12"	54"	1	\$21,965	\$25,479



USO INDUSTRIAL



796UR

- Mordazas de acero forjado dentados por las 2 caras.
- Cadena de gran capacidad de sujeción con eslabón 2" x 2" de alta resistencia.



CÓDIGO	LONGITUD	CAPACIDAD MÁXIMA DE TUBO	LONGITUD DE CADENA	☑	MAYOREO	MENUDEO
795UR	28"	2-1/2"	17"	1	\$1,155	\$1,340
796UR	37-1/2"	4"	21-3/4"	1	\$1,655	\$1,920
797UR	47-1/4"	6"	31"	1	\$2,529	\$2,934
798UR	50-1/2"	8"	38"	1	\$3,255	\$3,776
799UR	63-3/4"	12"	54"	1	\$5,359	\$6,216

### REPUESTO LLAVE CADENA



USO PESADO



R794C

- Eslabón: 2 x 2.

**GRANEL**

CÓDIGO	REPUESTO PARA	LONGITUD DE CADENA	☑	MAYOREO	MENUDEO
R794C	794C	13"	1	\$750	\$870
R795C	795C	17"	1	\$1,220	\$1,415
R796C	796C	21-3/4"	1	\$1,610	\$1,868
R797C	797C	31"	1	\$5,055	\$5,864
R798C	798C	38"	1	\$6,025	\$6,989
R799C	799C	54"	1	\$7,909	\$9,174

## LLAVE UNIVERSAL DE CADENA REVERSIBLE

### LLAVE UNIVERSAL DE CADENA REVERSIBLE



USO PESADO



**GRANEL**

- Diseño que permite aflojar o apretar sin necesidad de cambiar la posición.
- Usos: en lugares de difícil acceso.
- Repuesto de cadena R794C.

CÓDIGO	LONGITUD LLAVE	CAPACIDAD MÁXIMA DE TUBO	LONGITUD DE CADENA	☑	MAYOREO	MENUDEO
801	12"	4"	17-9/32"	1	\$1,050	\$1,218



USO INDUSTRIAL



**NUEVO**

- Cadena de clasificación ANSI 50.
- Fácil ajuste de cadena en llave.
- Terminado pavonado en la cadena.

CÓDIGO	LONGITUD LLAVE	CAPACIDAD MÁXIMA DE TUBO	LONGITUD DE CADENA	☑	MAYOREO	MENUDEO
801UI	12"	4"	17-9/32"	1	\$680	\$789

## LLAVE DE LONA

### LLAVE DE LONA



USO INDUSTRIAL



- Usos: instalaciones de tuberías de vidrio, PVC, plástico o cualquier otro material delicado.

**GRANEL**

CÓDIGO	LONGITUD LLAVE	CAPACIDAD MÁXIMA DE TUBO	LONGITUD DE LONA	☑	MAYOREO	MENUDEO
802	12"	3"	17"	1	\$435	\$505

**LLAVES STILLSON DE ALUMINIO**

**LLAVES STILLSON DE ALUMINIO**



**CUERPO LIGERO**



814A

- Cuerpo fabricado en una sola pieza de aluminio.
- Quijadas fabricadas en Cr-V con temple especial.
- Tuerca roscada y templada ajustable con resortes.
- Usos: trabajos pesados en industria petroquímica, etc.



CÓDIGO	LONGITUD	CAPACIDAD MÁXIMA DE TUBO	PESO	🔒	MAYOREO	MENUDEO
810A	10"	1-1/2"	490 g	1	\$1,275	\$1,479
814A	14"	2"	930 g	1	\$1,719	\$1,994
818A	18"	2-1/2"	1,570 g	1	\$2,069	\$2,400
824A	24"	3"	2,600 g	1	\$3,245	\$3,764
836A	36"	5"	5,000 g	1	\$6,825	\$7,917



**CUERPO LIGERO**



814AUR



CÓDIGO	LONGITUD	CAPACIDAD MÁXIMA DE TUBO	PESO	🔒	MAYOREO	MENUDEO
810AUR	10"	1-1/2"	490g	1	\$510	\$592
814AUR	14"	2"	930 g	1	\$809	\$938
818AUR	18"	2-1/2"	1,550 g	1	\$1,135	\$1,317
824AUR	24"	3"	2,400 g	1	\$1,779	\$2,064
836AUR	36"	5"	5,000 g	1	\$3,410	\$3,956

**LLAVES STILLSON DE HIERRO MALEABLE**

**LLAVES STILLSON DE HIERRO MALEABLE**



814HD

- Maneral diseñado para un agarre más cómodo.
- Mordazas reemplazables fabricadas en acero aleado.

- Cuerpo fabricado en una sola pieza de hierro maleable.
- Quijadas con resorte para un mejor agarre y liberación

- rápida.
- Rodillo moleteado (tuerca) con acabado rugoso.

**GRANEL**

CÓDIGO	LONGITUD	CAPACIDAD MÁXIMA DE TUBO	PESO	🔒	MAYOREO	MENUDEO
808HD	8"	1"	340 g	1	\$450	\$522
810HD	10"	1-1/2"	800 g	1	\$529	\$614
812HD	12"	2"	1,200 g	1	\$615	\$713
814HD	14"	2"	1,600 g	1	\$715	\$829
818HD	18"	2-1/2"	2,600 g	1	\$985	\$1,143
824HD	24"	3"	4,400 g	1	\$1,545	\$1,792
836HD	36"	5"	8,700 g	1	\$3,410	\$3,956
848HD	48"	6"	15,600 g	1	\$7,105	\$8,242
860HD	60"	8"	19,700 g	1	\$11,645	\$13,508



824UI

- Cuerpo de hierro nodular con mango en forma de "H".
- Ambas quijadas forjadas.

- Quijada móvil con graduación del diámetro del tubo para una rápida referencia.

- Dientes endurecidos por inducción.



CÓDIGO	LONGITUD	CAPACIDAD MÁXIMA DE TUBO	PESO	🔒	MAYOREO	MENUDEO
808UI	8"	1"	520 g	1	\$360	\$418
810UI	10"	1-1/2"	940 g	1	\$425	\$493
812UI	12"	2"	1,400 g	1	\$495	\$574
814UI	14"	2"	1,720 g	1	\$570	\$661
818UI	18"	2-1/2"	2,800 g	1	\$789	\$915
824UI	24"	3"	4,400 g	1	\$1,235	\$1,433
836UI	36"	5"	7,800 g	1	\$2,729	\$3,166
848UI	48"	6"	14,400 g	1	\$5,685	\$6,595

**LLAVE STILLSON PICO DE PATO DE ALUMINIO**

**LLAVE STILLSON PICO DE PATO DE ALUMINIO**



USO PESADO



- Mango monoblock con sección en T, fabricado en aleación de aluminio.
- Mordazas fabricadas con acero aleado y tratamiento térmico.
- Rondana moleteada que permite el rápido y seguro ajuste de las mordazas.

**GRANEL**

CÓDIGO	LONGITUD	CAPACIDAD MÁXIMA DE TUBO	🔒	MAYOREO	MENUDEO
818AO	18"	2-1/2"	1	\$2,030	\$2,355



USO INDUSTRIAL



- Cuerpo fabricado en una sola pieza de aluminio.
- Quijadas fabricadas en Cr-V con temple especial.
- Rodillo moleteado ajustable (tuerca).
- Mordaza diseñada especialmente para trabajar en espacios reducidos.



CÓDIGO	LONGITUD	CAPACIDAD MÁXIMA DE TUBO	🔒	MAYOREO	MENUDEO
818AOUR	18"	2-1/2"	1	\$1,075	\$1,247

**REFACCIONES PARA LLAVES STILLSON**

**QUIJADAS MÓVILES PARA STILLSON**



EXTRA PESADO



818B

**GRANEL**

CÓDIGO	REPUESTO PARA	🔒	MAYOREO	MENUDEO
808B	808HD	1	\$339	\$393
810B	810HD, 810A	1	\$399	\$463
812B	812HD	1	\$460	\$534
814B	814HD, 814A	1	\$535	\$621
818B	818HD, 818A	1	\$789	\$915
824B	824HD, 824A	1	\$1,159	\$1,344
836B	836HD, 836A	1	\$2,389	\$2,771
848B	848HD	1	\$4,760	\$5,522

**QUIJADAS FIJAS Y PASADORES PARA STILLSON**



EXTRA PESADO



808C

**GRANEL**

CÓDIGO	REPUESTO PARA	🔒	MAYOREO	MENUDEO
808C	808HD	1	\$249	\$289
810C	810HD, 810A	1	\$290	\$336
812C	812HD	1	\$279	\$324
814C	814HD, 814A	1	\$285	\$331
818C	818HD, 818A	1	\$345	\$400
824C	824HD, 824A	1	\$449	\$521
836C	836HD, 836A	1	\$715	\$829
848C	848HD	1	\$850	\$986

HERRAMIENTAS PARA TUBO

## RODILLOS MOLETEADOS PARA STILLSON



808D

GRANEL

CÓDIGO	REPUESTO PARA	MAYOREO	MENUDEO
808D	808HD	1 \$94	\$109
810D	810HD, 810A	1 \$105	\$122
812D	812HD	1 \$119	\$138
814D	814HD, 814A	1 \$129	\$150
818D	818HD, 818A	1 \$189	\$219
824D	824HD, 824A	1 \$279	\$324
836D	836HD, 836A	1 \$649	\$753
848D	848HD	1 \$925	\$1,073

## REFACCIONES PARA LLAVES STILLSON

### QUIJADAS MÓVILES PARA STILLSON



8188BI

GRANEL

CÓDIGO	REPUESTO PARA	MAYOREO	MENUDEO
808BI	808UI, 808UR	1 \$250	\$290
810BI	810UI, 810UR, 810AUR	1 \$295	\$342
812BI	812UI, 812UR	1 \$340	\$394
814BI	814UI, 814UR, 814AUR	1 \$395	\$458
818BI	818UI, 818UR, 818AUR	1 \$615	\$713
824BI	824UI, 824UR, 824AUR	1 \$850	\$986
836BI	836UI, 836UR, 836AUR	1 \$1,885	\$2,187
848BI	848UI, 848UR	1 \$3,920	\$4,547

### QUIJADAS FIJAS Y PASADORES PARA STILLSON



808C

GRANEL

CÓDIGO	REPUESTO PARA	MAYOREO	MENUDEO
808CI	808UI, 808UR	1 \$175	\$203
810CI	810UI, 810UR, 810AUR	1 \$210	\$244
812CI	812UI, 812UR	1 \$220	\$255
814CI	814UI, 814UR, 814AUR	1 \$229	\$266
818CI	818UI, 818UR, 818AUR	1 \$269	\$312
824CI	824UI, 824UR, 824AUR	1 \$335	\$389
836CI	836UI, 836UR, 836AUR	1 \$600	\$696
848CI	848UI, 848UR	1 \$680	\$789

### RODILLOS MOLETEADOS PARA STILLSON



836D

GRANEL

CÓDIGO	REPUESTO PARA	MAYOREO	MENUDEO
808DI	808UI, 808UR	1 \$68	\$79
810DI	810UI, 810UR, 810AUR	1 \$76	\$88
812DI	812UI, 812UR	1 \$88	\$102
814DI	814UI, 814UR, 814AUR	1 \$96	\$111
818DI	818UI, 818UR, 818AUR	1 \$135	\$157
824DI	824UI, 824UR, 824AUR	1 \$210	\$244
836DI	836UI, 836UR, 836AUR	1 \$465	\$539
848DI	848UI, 848UR	1 \$825	\$957

## DESTAPACAÑOS ESTACIONARIOS

### DESTAPACAÑOS ESTACIONARIOS

\$ PVL



127V 1/2HP 60Hz

EXTRA PESADO



Caja de herramientas incluida.

Incluye guantes de tela para protección extra del usuario.



Cable de acero de 42 hilos reforzado con alambre de grueso calibre enrollado alrededor del mismo.

• Mango ajustable con rueda que facilita subirlo al vehículo.



CÓDIGO	POTENCIA	CAPACIDAD	MAYOREO	MENUDEO
DE750	1/2 HP	2" -10"	1 \$108,640	\$126,022



127V 1/3HP 60Hz

EXTRA PESADO



Incluye guantes de tela para protección extra del usuario.



Cable flexible reforzado, fácil de unir y separar usando una llave (incluida).

• Manguera guía de cable. Interruptor de circuito de falla a tierra para mayor seguridad.  
• Portador de puntas que permite su fácil transportación.



CÓDIGO	POTENCIA	CAPACIDAD	MAYOREO	MENUDEO
DE60K5	1/3 HP	1-1/4" a 3"	1 \$49,455	\$57,368

## DESTAPACAÑOS TIPO TALADRO

### DESTAPACAÑOS TIPO TALADRO

\$ PVL



450 W 120V

USO PESADO



• Tambor de aluminio de calibre resistente para prevenir que el cable se enrede.  
• Incluye sólo cable de 1/4" x 25' (7.6 m).  
• Motor reversible con control de velocidad variable que va de 0-500 rpm.



CÓDIGO	POTENCIA	CAPACIDAD	MAYOREO	MENUDEO
DT39	450 W	1-1/4" a 3"	1 \$16,639	\$19,301

## BOMBAS MANUALES DE COMPROBACIÓN DE FUGAS

### BOMBAS MANUALES DE COMPROBACIÓN DE FUGAS



60 BAR 860 PSI PRESIÓN MÁXIMA

DOBLE VALVULA

PRODUCTO MEJORADO



25 BAR 362 PSI PRESIÓN MÁXIMA

Contenido:  
1. Mango.  
2. Gancho de bloqueo.  
3. Tanque.  
4. Manguera de presión.  
5. V1: Válvula de cierre/  
V2: Válvula de purga.

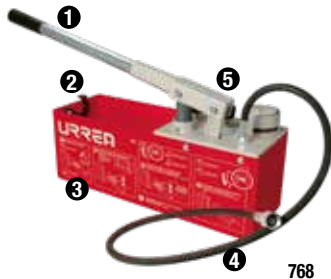

768

Contenido:  
1. Mango.  
2. Manómetro.  
3. Tanque.  
4. Manguera de presión.  
5. V1: Válvula de cierre/  
V2: Válvula de purga.



767

CÓDIGO	CAPACIDAD DEL DEPÓSITO	ESPESOR DE LÁMINA	LARGO DE MANGUERA	LARGO DE PALANCA	PRESIÓN MÁXIMA	TEMPERATURA MÁXIMA	CONEXIÓN DE SALIDA	DIMENSIONES DE LA BOMBA	ESCALAS	FLUIDO DE COMPROBACIÓN	PESO	MAYOREO	MENUDEO
768	12 L	Calibre 14 (1,8 mm)	120 cm	52 cm	60 bar (860 psi)	50 °C	1/2"	50 cm x 18,5 cm x 14 cm	bar/psi/MPA	Agua/aceite	8 kg	1 \$8,755	\$10,156
767	7 L	Calibre 14 (1,8 mm)	120 cm	36 cm	25 bar (362 psi)	50 °C	1/2"	38 cm x 21,5 cm x 15,6 cm	bar/psi/MPA	Agua/aceite	4,6 kg	1 \$7,385	\$8,567

# SIEMPRE LA MEJOR EXTRACCIÓN.

Tengo las mejores herramientas diseñadas para la remoción de piezas que desde su instalación son insertadas a presión. La mayoría de este tipo de herramientas tienen un espárrago roscado, quijadas rectas, internas y externas, fijas, ajustables, reversibles, que son forjadas para una mayor resistencia.

Los extractores son particularmente útiles en aplicaciones donde los elementos se encuentran a presión o cuyas condiciones de operación requieran poleas, rodamientos, bujes o cualquier dispositivo transmisor de potencia, como en motores de automóviles, partes internas de maquinaria, estructuras, instalaciones industriales y aplicaciones similares. Esto hace de los extractores Urrea herramientas indispensables en la industria y el servicio automotriz.

También existen extractores de especialidad, principalmente en el servicio automotriz, para colocar o quitar poleas, engranes y los brazos pitman de las direcciones de los automóviles, rodamientos, bujes, entre otros.

Los extractores que se presentan en este capítulo se les llama herramienta de extracción porque están diseñadas para remover piezas que por su funcionamiento están ensambladas a presión, los hay de diversos materiales y tamaños, tales como extractores de quijada, extractor de poleas, extractor de volante extractor ajustable, extractor reversible, separador de baleros y más.

Cumplen con normas nacionales e internacionales, americanas y europeas.

[urrea.com](http://urrea.com)

Estamos mejorando constantemente nuestros productos, es por esto que la información, imagen, características y disponibilidad de los mismos pueden cambiar sin previo aviso.

URREA

## EXTRACTORES RÍGIDOS

### EXTRACTORES RÍGIDOS

USO PESADO **TIPO A**



• Fácil ajuste al ser las quijadas rectas.

**GRANEL**

CÓDIGO	APERTURA MÁXIMA EXTERIOR	APERTURA MÁXIMA INTERIOR	CAPACIDAD	GRANEL	MAYOREO	MENUDEO
43601	60 mm	80 mm	1 t	1	\$1,530	\$1,775
43602	80 mm	130 mm	2 t	1	\$1,915	\$2,221
43610	155 mm	222 mm	10 t	1	\$3,955	\$4,588
43615	195 mm	270 mm	15 t	1	\$5,180	\$6,009
43620	250 mm	335 mm	20 t	1	\$9,355	\$10,852

## EXTRACTORES QUIJADA RECTA 6 TONELADAS, APERTURA 6"

### EXTRACTOR QUIJADA RECTA

USO PESADO **TIPO B** **6 t** CAPACIDAD

**20** PIEZAS



- Quijadas ajustables e intercambiables.
- Tornillo forzador de acero tratado; cuenta con hexágono para maniobrar mediante dado y matraca y además punta flotante que ejerce la fuerza de extracción.
- Apertura máxima 6".
- Cruceta forjada de acero de alta resistencia.
- Grapa de lámina troquelada y endurecida para sujetar las quijadas al cuerpo el extractor.

**GRANEL**

CÓDIGO	TIPO DE QUIJADA	ALCANCE	GRANEL	MAYOREO	MENUDEO
4216	Para tornillo	2-5/8"	1	\$5,445	\$6,316
	Corta	4"			
	Larga	5-7/16"			
	Angosta	5-1/2"			

### EXTRACTOR QUIJADA RECTA

USO PESADO **TIPO A** **6 t** CAPACIDAD

**14** PIEZAS



**GRANEL**

EN CAJA	
CÓDIGO	4212SJB
PIEZAS	15
EMPAQUE	
CAJA	4019
GRANEL	1
CÓDIGO	
TIPO DE QUIJADA	
ALCANCE	
GRANEL	
MAYOREO	\$4,820
MAYOREO	\$5,591
MAYOREO	\$4,339
MENUDEO	\$5,033

### EXTRACTOR QUIJADA RECTA EN CAJA METÁLICA

USO PESADO **TIPO A** **6 t** CAPACIDAD

**15** PIEZAS

ACABADO FOSFATIZADO



**NUEVO**

- Ideal para usarse en operaciones que requieren herramientas que no tengan riesgo de desprender su recubrimiento.

**CAJA METÁLICA**

CÓDIGO	TIPO DE QUIJADA	ALCANCE	GRANEL	MAYOREO	CON NIVA
4212SJB	Quijada para tornillo	2-5/8"	1	\$4,480	\$5,197
	Quijada corta	4"			
	Quijada larga	5-1/2"			
	Quijada angosta	5-1/2"			
	Quijada angosta	5-1/2"			

### EXTRACTOR QUIJADA RECTA

USO PESADO **TIPO A** **6 t** CAPACIDAD

**12** PIEZAS



**GRANEL**

EN CAJA	
CÓDIGO	4213B
PIEZAS	13
EMPAQUE	
CAJA	4019
GRANEL	1
CÓDIGO	
TIPO DE QUIJADA	
ALCANCE	
GRANEL	
MAYOREO	\$3,675
MAYOREO	\$4,263
MAYOREO	\$3,299
MENUDEO	\$3,827

### EXTRACTOR QUIJADA RECTA

USO PESADO **TIPO A** **6 t** CAPACIDAD

**10** PIEZAS



**GRANEL**

EN CAJA	
CÓDIGO	4215B
PIEZAS	11
EMPAQUE	
CAJA	4019
GRANEL	1
CÓDIGO	
TIPO DE QUIJADA	
ALCANCE	
GRANEL	
MAYOREO	\$2,709
MAYOREO	\$3,142
MAYOREO	\$2,439
MENUDEO	\$2,829

### EXTRACTOR QUIJADA RECTA

USO PESADO **TIPO A** **6 t** CAPACIDAD

**8** PIEZAS



**GRANEL**

EN CAJA	
CÓDIGO	4214B
PIEZAS	9
EMPAQUE	
CAJA	4019
GRANEL	1
CÓDIGO	
TIPO DE QUIJADA	
ALCANCE	
GRANEL	
MAYOREO	\$2,655
MAYOREO	\$3,080
MAYOREO	\$2,390
MENUDEO	\$2,772

**CRUCETA DE EXTRACTOR**



USO PESADO



**GRANEL**

CÓDIGO	CAPACIDAD	📦	MAYOREO	MENUDEO
4211	6 toneladas	1	\$425	\$493

**TORNILLO FORZADOR COMPLETO**



USO PESADO



**GRANEL**

CÓDIGO	DESCRIPCIÓN	📦	MAYOREO	MENUDEO
4212	Para 6 toneladas	1	\$249	\$289

**GRAPA DE SEGURIDAD**



USO PESADO



**GRANEL**

CÓDIGO	DESCRIPCIÓN	📦	MAYOREO	MENUDEO
4211S	Para 6 toneladas	6	\$14	\$16

**QUIJADAS**



USO PESADO



**GRANEL**

CÓDIGO	TIPO	ALCANCE	📦	MAYOREO	MENUDEO
4215Q	Corta	4"	1	\$425	\$493
4216Q	Larga	5-1/2"	1	\$425	\$493
4217Q	Angosta	5-7/16"	1	\$425	\$493
4218Q	Para tornillo	2-5/8"	1	\$425	\$493

**EXTRACTORES QUIJADA RECTA 10 TONELADAS, APERTURA 10"**

**EXTRACTORES QUIJADA RECTA**



**14**  
PIEZAS



**GRANEL**

CÓDIGO	TIPO DE QUIJADA	ALCANCE	📦	MAYOREO	
				MAYOREO	MENUDEO
4030	Para tornillo	3"	1	\$5,115	\$5,933
	Corta	4-7/8"			
	Doble	4-7/8" a 7-7/16"			
	Angosta	7-5/16"			

EN CAJA	
CÓDIGO	4030B
PIEZAS	15
EMPAQUE	
CAJA	4019
📦	1
MAYOREO	\$5,685
MENUDEO	\$6,595
	.
	.
	.
	.

**EXTRACTORES QUIJADA RECTA**



**12**  
PIEZAS



**GRANEL**

CÓDIGO	TIPO DE QUIJADA	ALCANCE	📦	MAYOREO	
				MAYOREO	MENUDEO
4234	Para tornillo	3"	1	\$4,130	\$4,791
	Doble	4-7/8" a 7-7/16"			
	Angosta	7-5/16"			

EN CAJA	
CÓDIGO	4234B
PIEZAS	13
EMPAQUE	
CAJA	4019
📦	1
MAYOREO	\$4,589
MENUDEO	\$5,323
	.
	.
	.
	.

**JUEGO DE EXTRACTOR QUIJADA RECTA EN CAJA METÁLICA**

**NUEVO**



**15**  
PIEZAS



• Ideal para usarse en operaciones que requieren herramientas que no tengan riesgo de desprender su recubrimiento.

**CAJA METÁLICA**

CÓDIGO	TIPO DE QUIJADA	ALCANCE	📦	MAYOREO	
				MAYOREO	MENUDEO
4030BB	Quijada para tornillo	3"	1	\$5,399	\$6,263
	Quijada corta	4-7/8"			
	Quijada doble	4-7/8" a 7-7/16"			
	Quijada angosta	7-5/16"			

**EXTRACTOR QUIJADA RECTA EN CAJA METÁLICA**

**NUEVO**



**13**  
PIEZAS



• Ideal para usarse en operaciones que requieren herramientas que no tengan riesgo de desprender su recubrimiento.

**CAJA METÁLICA**

CÓDIGO	TIPO DE QUIJADA	ALCANCE	📦	MAYOREO	
				MAYOREO	MENUDEO
4234BB	Quijada para tornillo	3"	1	\$4,359	\$5,056
	Quijada angosta	7-5/16"			
	Quijada doble	4-7/8" a 7-7/16"			

## EXTRACTORES QUIJADA RECTA

USO PESADO TIPO A 10 t CAPACIDAD

**8**  
PIEZAS



EN CAJA	
CÓDIGO	4238B
PIEZAS	9
EMPAQUE	
CAJA	4019
GRANEL	1
MAYOREO	\$3,840
MENUDEO	\$4,454
4238	
TIPO DE QUIJADA	Para tornillo
ALCANCE	3"
	Doble 4-7/8" a 7-7/16"
	1
	\$3,459
	\$4,012

## CRUCETA DE EXTRACTOR

USO PESADO



GRANEL

CÓDIGO	CAPACIDAD	EMPAQUE	MAYOREO	MENUDEO
4011	10 toneladas	1	\$720	\$835

## TORNILLO FORZADOR COMPLETO

USO PESADO



GRANEL

CÓDIGO	DESCRIPCIÓN	EMPAQUE	MAYOREO	MENUDEO
4012S	Para 10 toneladas	1	\$359	\$416

## EXTRACTORES QUIJADA RECTA

USO PESADO TIPO A 10 t CAPACIDAD

**8**  
PIEZAS



EN CAJA	
CÓDIGO	4232SJB
PIEZAS	9
EMPAQUE	
CAJA	4019
GRANEL	1
MAYOREO	\$3,840
MENUDEO	\$4,454
4232SJ	
TIPO DE QUIJADA	Corta
ALCANCE	4-7/8"
	Doble 4-7/8" a 7-7/16"
	1
	\$3,459
	\$4,012

• Incluye par de quijadas doble alcance y par de quijadas cortas.

CÓDIGO	TIPO DE QUIJADA	ALCANCE	EMPAQUE	MAYOREO	MENUDEO
4232SJ	Corta	4-7/8"	1	\$3,459	\$4,012
	Doble	4-7/8" a 7-7/16"	1	\$3,459	\$4,012

## GRAPA DE SEGURIDAD PARA QUIJADA

USO PESADO



GRANEL

CÓDIGO	DESCRIPCIÓN	EMPAQUE	MAYOREO	MENUDEO
4011S	Para 10 toneladas	1	\$23	\$27

## QUIJADAS

USO PESADO



GRANEL

CÓDIGO	TIPO	ALCANCE	EMPAQUE	MAYOREO	MENUDEO
4015	Corta	4-7/8"	1	\$369	\$428
4016	Doble	4-7/8" a 7-7/16"	1	\$369	\$428
4017	Angosta	7-5/16"	1	\$369	\$428
4018	Para tornillo	3"	1	\$369	\$428

## EXTRACTORES AUTOAJUSTABLES

### EXTRACTORES AUTOAJUSTABLES DE 2 O 3 QUIJADAS

USO INDUSTRIAL TIPO C SISTEMA DE MATRACA

NUEVO



VIDEO



EXA5

- Quijadas delgadas para lugares de difícil acceso.
- Sistema de matraca que mantiene las mordazas en posición mientras se ajusta el extractor.
- Sistema de cambio rápido para cambiar de interior a exterior y viceversa.

CÓDIGO	CAPACIDAD APERTURA	ALCANCE	CAPACIDAD	EMPAQUE	MAYOREO	MENUDEO
EXA2	3-5/32"	3-5/32"	2 toneladas	1	\$1,355	\$1,572
EXA5	5-7/8"	5-15/16"	5 toneladas	1	\$2,385	\$2,767
EXA7	8-9/16"	8-1/2"	7 toneladas	1	\$3,229	\$3,746

## EXTRACTORES QUIJADA REVERSIBLE

### EXTRACTOR REVERSIBLE 2 POSICIONES 2 QUIJADAS

USO INDUSTRIAL TIPO A 2 t CAPACIDAD



CÓDIGO	CAPACIDAD APERTURA	ALCANCE	CAPACIDAD	EMPAQUE	MAYOREO	MENUDEO
4033	4"	3-1/2"	2 toneladas	1	\$425	\$493



**EXTRACTOR REVERSIBLE 2 POSICIONES 3 QUIJADAS**

USO INDUSTRIAL 2 POSICIONES TIPO B CAPACIDAD 2 t



• Para extraer diferentes diámetros de poleas.

CÓDIGO	CAPACIDAD APERTURA	ALCANCE	CAPACIDAD	📦	MAYOREO	MENUDEO
4034	4"	3-1/2"	2 toneladas	1	\$540	\$626

**EXTRACTORES REVERSIBLES 2 POSICIONES 2 O 3 QUIJADAS**

USO INDUSTRIAL 2 POSICIONES TIPO C



4046

CÓDIGO	CAPACIDAD APERTURA	ALCANCE	CAPACIDAD	📦	MAYOREO	MENUDEO
4046	7"	3-1/2"	5 toneladas	1	\$1,035	\$1,201
4047	10"	5-1/2"	7 toneladas	1	\$1,615	\$1,873

**EXTRACTOR DE GOLPE 3 QUIJADAS**

USO INDUSTRIAL TIPO B



• Martillo deslizando que permite extraer mediante impactos generados sobre el cono de ajuste.

CÓDIGO	QUIJADAS	LONGITUD AGARRE PUNTAS	CAPACIDAD MINIMA	CAPACIDAD MÁXIMA	📦	MAYOREO	MENUDEO
4270A	3	1-7/8"	1-1/2"	4-1/4"	1	\$1,400	\$1,624

**EXTRACTORES REVERSIBLES 2 QUIJADAS**

USO INDUSTRIAL TIPO A



4044

• Para extraer diferentes diámetros de poleas.

CÓDIGO	CAPACIDAD APERTURA	ALCANCE	CAPACIDAD	📦	MAYOREO	MENUDEO
4044	6"	3-1/2"	5 toneladas	1	\$439	\$509
4045	9"	5-1/2"	7 toneladas	1	\$760	\$882

**EXTRACTORES DE GOLPE**

**EXTRACTOR DE GOLPE 2 O 3 QUIJADAS**

USO INDUSTRIAL TIPO A TIPO B



- Martillo deslizando que permite extraer mediante impactos generados sobre el cono de ajuste.
- Quijadas de acero microaleado, tratadas térmicamente que ofrecen mayor resistencia a la tracción.
- Barra de acero microaleado, tratado térmicamente y rectificado para deslizar suave y fuerte el martillo.
- Maneral tipo "T" que permite un mayor control al maniobrar con el extractor.

CÓDIGO	QUIJADAS	LONGITUD AGARRE PUNTAS	CAPACIDAD INTERNA MINIMA	CAPACIDAD INTERNA MÁXIMA	CAPACIDAD EXTERNA MINIMA	CAPACIDAD EXTERNA MÁXIMA	📦	MAYOREO	MENUDEO
4285	2	2-15/16"	1-3/8"	4-5/16"	1-31/32"	5-1/2"	1	\$2,710	\$3,144
	3	2-15/16"	1-31/32"	5-5/16"	25/32"	5-5/16"			

**JUEGO DE EXTRACTORES INTERIORES Y EXTERIORES**

**EXTRACTORES INTERIORES Y EXTERIORES**

USO PESADO TIPO C

8 PIEZAS



CONTENIDO	
3	Pinzas de interiores de 12 a 24 mm de diámetro
1	Barra de impacto
1	Extractor
3	Patas de exteriores/interiores

- Ajuste fácil y rápido gracias a su mecanismo accionado por un husillo.
- Cuenta con barra de impacto que genera la fuerza de un extractor de 3 toneladas.

CÓDIGO	PIEZAS	RANGO EXTERIORES	RANGO INTERIORES	📦	MAYOREO	MENUDEO
4702	8	Ø 0-75 mm	Ø 25-100 mm	1	\$10,465	\$12,139

## JUEGO DE EXTRACTORES TIPO BARRA PARA BALEROS

### JUEGO DE EXTRACTORES TIPO BARRA PARA BALEROS

USO INDUSTRIAL

**12**  
PIEZAS



- Ideal para extraer poleas y baleros sin dañar.

CONTENIDO	
1	Tornillo forzador de 7"
1	Cruceta de extractor.
1	Separador de baleros de 1-1/4" a 2-1/4"
1	Separador de baleros de 2-1/4" a 3-1/2"
2	Postes hexagonales de 9/16" de 103 mm
2	Extensiones hexagonales de 9/16" de 103 mm
2	Postes hexagonales de 21/32" de 127 mm
2	Extensiones hexagonales de 21/32" de 127 mm

CÓDIGO	PIEZAS	DESCRIPCIÓN	CAJA	MAYOREO	MENUDEO
J4330	12	Juego de extractores tipo barra para baleros	1	\$2,595	\$3,010

## SEPARADORES DE BALEROS

### SEPARADORES DE BALEROS

USO INDUSTRIAL



- Base separadora que se ajustan a objetos donde un extractor convencional no tiene acceso.
- Tuerca de ajuste de bases separadoras.
- Tornillo forzador fabricado en acero microaleado.

CÓDIGO	TORNILLO TIPO	CAPACIDAD		CAJA	MAYOREO	MENUDEO
		MÍNIMA	MÁXIMA			
4331	M10X2.4	1-1/4"	2-1/4"	1	\$539	\$625
4332	12MX20	3"	4-1/2"	1	\$980	\$1,137
4333	3/4-16NF	3-7/8"	5-7/8"	1	\$2,500	\$2,900
4334	1-12NF	5-7/8"	7-7/8"	1	\$4,865	\$5,643

## EXTRACTORES DE VOLANTE

### JUEGO DE EXTRACTOR AUTOMOTRIZ TIPO "PATA DE GALLO" O "DE VOLANTE"

USO INDUSTRIAL

**25**  
PIEZAS



- Tornillo forzador diseñado para generar grandes fuerzas de empuje para poder liberar el objeto a extraer.
- Tornillos de sujeción fabricados en acero y tratados térmicamente.

CÓDIGO	PIEZAS	CAJA	MAYOREO	MENUDEO
4205A	25	1	\$765	\$887

### JUEGO DE EXTRACTOR AUTOMOTRIZ TIPO "PATA DE GALLO" O "DE VOLANTE"

USO INDUSTRIAL

**17**  
PIEZAS



CÓDIGO	PIEZAS	CAJA	MAYOREO	MENUDEO
4205	17	1	\$460	\$534

## EXTRACTOR PARA MOTOR

### JUEGO DE EXTRACTOR DE POLEA PARA DAMPER

USO INDUSTRIAL

**6**  
PIEZAS



- Elimina la necesidad de retirar el radiador para remover la polea Damper.
- Funciona en la mayoría de motores Chrysler, Hyundai y Mazda.

CAJA PLÁSTICA

CÓDIGO	PIEZAS	CAJA	MAYOREO	MENUDEO
4050	6	1	\$2,205	\$2,558

## EXTRACTORES PARA SUSPENSIÓN

### JUEGO DE EXTRACTORES

USO INDUSTRIAL

**5**  
PIEZAS



CONTENIDO	
1	Extractor Pitman para autos pequeños
1	Extractor Pitman para autos grandes
1	Extractor para terminales de dirección
1	Separador universal de juntas de rótulas
1	Removedor de puntas de barra de acople

- Permite reemplazar brazos de dirección, brazos Pitman, rótulas y barras de acople fácilmente sin dañar las cubiertas.

CÓDIGO	PIEZAS	DESCRIPCIÓN	CAJA	MAYOREO	MENUDEO
40500	5	Juego de extractores para suspensión delantera	1	\$3,265	\$3,787

**EXTRACTORES PITMAN**

**EXTRACTOR TIPO PITMAN PARA AUTO GRANDE**



USO INDUSTRIAL



CÓDIGO	DESCRIPCIÓN	APERTURA MÁXIMA	📦	MAYOREO	MENUDEO
4052	Para autos grandes y camiones	1-5/16"	1	\$420	\$487

**EXTRACTOR DE AJUSTADOR DE TENSIÓN DE FRENOS**

**EXTRACTOR DE AJUSTADOR DE TENSIÓN DE FRENOS AIRE CAMIONES**



USO INDUSTRIAL

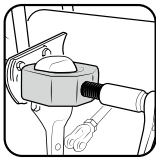

- Retira fácilmente el ajustador automático o manual de frenos de camión sin dañar componentes.

CÓDIGO	DESCRIPCIÓN	📦	MAYOREO	MENUDEO
2372	Para frenos de camión	1	\$1,839	\$2,133

**EXTRACTOR PARA RUEDAS**

**EXTRACTOR DE MASA DE RUEDA DELANTERA**



USO INDUSTRIAL



- Evita dañar los baleros al retirar la masa de la rueda, ya que se genera una fuerza totalmente perpendicular.

CÓDIGO	AJUSTE MÍNIMO	AJUSTE MÁXIMO	TORNILLO	📦	MAYOREO	MENUDEO
4276	4"	4-1/2"	5/8" - 18 UNF	1	\$650	\$754

**EXTRACTOR TIPO PITMAN PARA AUTO PEQUEÑO**



USO INDUSTRIAL



CÓDIGO	DESCRIPCIÓN	APERTURA MÁXIMA	📦	MAYOREO	MENUDEO
4051	Para autos pequeños	1-1/16"	1	\$270	\$313

**EXTRACTOR DE POLEA PATA DE CABRA**

**EXTRACTOR DE POLEAS "PATA DE CABRA"**



USO INDUSTRIAL



CÓDIGO	DESCRIPCIÓN	APERTURA MÍNIMA	APERTURA MÁXIMA	📦	MAYOREO	MENUDEO
4053	"Pata de cabra"	1-3/8"	1-3/4"	1	\$410	\$476

**EXTRACTOR DE BUJÍAS ROTAS**

**JUEGO EXTRACTOR DE BUJÍAS ROTAS**



USO INDUSTRIAL

**6**  
PIEZAS



CONTENIDO
Tornillo empujador
Casco del extractor
Tornillo extractor
Tuerca de giro izquierdo
O-ring

- Remueve bujías rotas de motores Tritón®, Ford®, en versiones 2004 y posteriores.

CÓDIGO	PIEZAS	📦	MAYOREO	MENUDEO
UEXBT	6	1	\$3,480	\$4,037

**CAJA PLÁSTICA**

EXTRACTORES

## EXTRACTORES DE TUERCAS BARRIDAS

### JUEGO DE EXTRACTOR TUERCAS BARRIDAS



USO PESADO

**13**  
PIEZAS



• Extremo con boca hexagonal.



• Extremo con boca extractor.

CAJA PLÁSTICA

CÓDIGO	USO	CAJAS	MAYOREO	MENUDEO
74HLR	Para seguros de llantas	1	\$4,309	\$4,998

### JUEGO DE EXTRACTOR TUERCAS BARRIDAS



USO PESADO

**14**  
PIEZAS



CAJA PLÁSTICA

CÓDIGO	USO	CAJAS	MAYOREO	MENUDEO
7200S	Para extraer tornillos de 3/8" a 3/4" y 10 mm a 19 mm	1	\$3,009	\$3,490

### JUEGO DE EXTRACTOR TUERCAS BARRIDAS DOBLE BOCA



USO PESADO

**6**  
PIEZAS



CAJA PLÁSTICA

CÓDIGO	USO	CAJAS	MAYOREO	MENUDEO
7400SWL	Para extraer tornillos de 17 mm, 3/4", 19 mm, 13/16", 21 mm y 7/8"	1	\$2,565	\$2,975

## EXTRACTORES DE COLA DE COCHINO PARA TORNILLOS

### EXTRACTORES COLA DE COCHINO



USO INDUSTRIAL



- Diseños para extraer pernos y tornillos barridos o rotos.
- Cabeza cuadrada para aplicar torque con llave.

### JUEGO DE EXTRACTORES PARA TORNILLOS

CÓDIGO

9500B

PIEZAS

5

EMPAQUE



CAJA

E306

CAJAS

1

MAYOREO

\$155

MENUDEO

\$180

CÓDIGO	CAPACIDAD	BARRENO	CAJAS	MAYOREO	MENUDEO
95001	De 1/8" a 1/4"	5/64"	6	\$22	\$26
95002	De 1/4" a 5/16"	7/64"	6	\$23	\$27
95003	De 5/16" a 7/16"	5/32"	6	\$28	\$32
95004	De 7/16" a 9/16"	7/32"	6	\$37	\$43
95005	De 9/16" a 3/4"	17/64"	6	\$55	\$64

## EXTRACTORES RECTOS PARA TORNILLO Y TUBO

### EXTRACTORES RECTOS PARA TORNILLO Y TUBO



USO INDUSTRIAL



- Diseñados para extraer pernos y tornillos barridos o quebrados y extremos roscados rotos de tuberías.
- Eje cuadrado para aplicar torque con llave.

### JUEGOS DE EXTRACTORES PARA TORNILLOS

CÓDIGO	9500A	9501A
PIEZAS	5	4



EMPAQUE

CAJAS

1

MAYOREO

\$340

MENUDEO

\$394

\$1,255

\$1,456

CÓDIGO	CUADRO	BARRENO REQUERIDO	TAMAÑO DE TORNILLO	MEDIDA TUBO	CAJAS	MAYOREO	MENUDEO
9521	3/16"	1/8"	5/16"	-	6	\$63	\$73
9522	3/16"	3/16"	3/8"	-	6	\$64	\$74
9523	1/4"	15/64"	7/16"	1/8"	6	\$70	\$81
9524	5/16"	5/16"	1/2 y 9/16"	1/4"	6	\$75	\$87
9525	3/8"	3/8"	5/8"	3/8"	6	\$86	\$100
9526	7/16"	15/32"	3/4"	3/8"	1	\$255	\$296
9527	1/2"	9/16"	7/8"	1/2"	1	\$295	\$342
9528	5/8"	21/32"	1-1/8"	1/2"	1	\$349	\$405
9529	3/4"	13/16"	1-3/8"	3/4"	1	\$420	\$487

## JUEGOS PARA REMOVER E INSTALAR PERNOS ROSCADOS O ESPÁRRAGOS

### JUEGOS PARA REMOVER E INSTALAR PERNOS EN PULGADAS



USO INDUSTRIAL

PULGADAS

**10**  
PIEZAS



- Diseño de punta cónica dividida que proporciona bloqueo en sentido horario.
- Cuentan con balín interno y tornillo hexagonal que liberan la presión después de instalar el espárrago.

CON.	TUERCA EXTRACTORA
1	5/16" x 18
1	5/16" x 18
1	5/16" x 24
1	5/16" x 24
1	3/8" x 16
1	3/8" x 16
1	3/8" x 24
1	3/8" x 24
1	7/16" x 14
1	7/16" x 14



- Ideales para instalar o remover pernos roscados sin dañar la rosca.

- Incluye llave hexagonal.

CAJA PLÁSTICA

CÓDIGO	PIEZAS	CAJAS	MAYOREO	MENUDEO
SR10S	10	1	\$1,310	\$1,520

### JUEGOS PARA REMOVER E INSTALAR PERNOS MÉTRICAS



USO INDUSTRIAL

MÉTRICO

**10**  
PIEZAS



- Diseño de punta cónica dividida que proporciona bloqueo en sentido horario.
- Cuentan con balín interno y tornillo hexagonal que liberan la presión después de instalar el espárrago.

CON.	TUERCA EXTRACTORA
1	M6 x 1.0
1	M6 x 1.0
1	M8 x 1.25
1	M8 x 1.25
1	M10 x 1.25
1	M10 x 1.25
1	M10 x 1.5
1	M10 x 1.5
1	M12 x 1.5
1	M12 x 1.5



- Ideales para instalar o remover pernos roscados sin dañar la rosca.

- Incluye llave hexagonal.

CAJA PLÁSTICA

CÓDIGO	PIEZAS	CAJAS	MAYOREO	MAYOREO
SR10M	10	1	\$1,310	\$1,520

# CON URREA NADA SE ME COMPLICA.

Las prensas Urrea me dan el poder que necesito para sujetar uno o más elementos de forma eficaz mientras son sometidos a diferentes operaciones mecánicas como aserrado, perforado, fresado, limado o marcado.

Es fundamental contar con la mejor herramienta en la manufactura de cualquier producto del hierro o cualquier otro material que tenga que sujetarse para trabajarlo.

Las prensas que se presentan en este capítulo son de diversos materiales y tamaños, tales como los tornillos de banco que se suelen asentar en una mesa o banco de trabajo, bien atornillada a la superficie de la misma o apoyada en el suelo del taller; las prensas "C" o sargentos y muchos más.

Cumplen con normas nacionales e internacionales, americanas y europeas.

[urrea.com](http://urrea.com)

Estamos mejorando constantemente nuestros productos, es por esto que la información, imagen, características y disponibilidad de los mismos pueden cambiar sin previo aviso.



**PRENSAS DE PRECISIÓN**

**PRENSAS DE PRECISIÓN**



USO PESADO

- Ideales para sujetar piezas que requieren maquinados de precisión.
- Quijadas endurecidas (53 a 59 HRC) y rectificadas con paralelismo dentro de 0.0012" (30 micrones) de tolerancia.
- Las prensas de precisión están fabricadas en fundición de acero alta tensión y grano cerrado. Con acabado policromático color gris a prueba de rayaduras y oxidación.

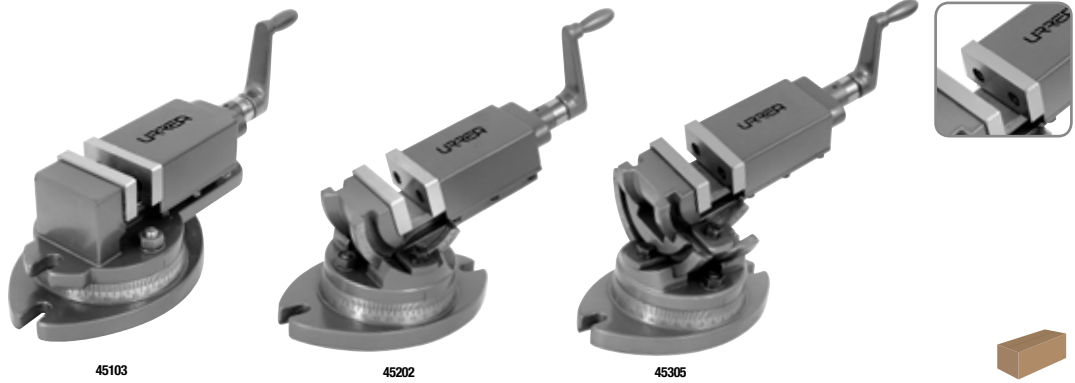

CÓDIGO	45103	45106	45202	45203	45204	45205	45206	45305	45306
ANCHO DE QUIJADA	3"	6"	2"	3"	4"	5"	6"	5"	6"
PROFUNDIDAD QUIJADA	1-1/2"	1-3/4"	1"	1-5/16"	1-1/2"	1-3/4"	1-3/4"	1-3/4"	1-3/4"
EJES	1	1	2	2	2	2	2	3	3
☞	1	1	1	1	1	1	1	1	1
MAYOREO	\$7,530	\$15,619	\$4,860	\$7,845	\$10,885	\$15,070	\$19,520	\$17,935	\$23,425
MENUDEO	\$8,735	\$18,118	\$5,638	\$9,100	\$12,627	\$17,481	\$22,643	\$20,805	\$27,173

**PRENSAS TIPO MORSA**

**PRENSAS TIPO MORSA**



USO INDUSTRIAL

**FABRICADO EN HIERRO FUNDIDO**  
MALEABLE DE ALTA RESISTENCIA



PMOR1



PMOR3

- Base y guías de avance rectificadas para máxima precisión.
- Ideales para taladros de columna y otros centros de maquinado.



- 4 orificios amplios de montaje.



- Quijada fija con geometría de 3 prismas longitudinales y uno transversal para sujetar piezas de diferentes geometrías.



- 3 posiciones de trabajo.

CÓDIGO	ANCHO DE MORDAZA	APERTURA MÁXIMA	PROFUNDIDAD DE GARGANTA	POSICIONES	☞	MAYOREO	MENUDEO	CÓDIGO	ANCHO DE MORDAZA	APERTURA MÁXIMA	PROFUNDIDAD DE GARGANTA	POSICIONES	☞	MAYOREO	MENUDEO
PMOR1	4"	3-5/8"	1-3/16"	1	1	\$2,360	\$2,738	PMOR3	4"	3-1/2"	1-3/16"	3	1	\$2,929	\$3,398

**TORNILLOS DE BANCO USO EXTRA PESADO**

**TORNILLOS DE BANCO**



EXTRA PESADO

**BASE GIRATORIA 360°**



424XP

- Fabricados en hierro nodular de 60,000 psi.
- Genera hasta 30KN de fuerza.
- Lubricación de por vida: grasa permanente sellada internamente libre de mantenimiento



CÓDIGO	424XP	425XP	426XP	428XP
ANCHO DE MORDAZA	4-1/2"	5-1/2"	6-1/2"	8"
APERTURA MÁXIMA	4-1/2"	5-1/2"	6-1/2"	8"
PROFUNDIDAD DE GARGANTA	3-1/2"	3-3/4"	4"	7-1/2"
MORDAZAS PARA TUBO	2-1/2"	3"	3-1/2"	
☞	1	1	1	1
MAYOREO	\$4,100	\$5,005	\$6,505	\$9,045
MENUDEO	\$4,756	\$5,806	\$7,546	\$10,492

**TORNILLOS DE BANCO USO PESADO**

**TORNILLOS DE BANCO**

USO PESADO **BASE GIRATORIA 360°**



• 4 puntos de sujeción.



• Mordazas con tratamiento térmico para sujetar tubo.



425HD

ACERO AL CARBÓN TEXTURA DIAMANTE TERMINADO PULIDO



427HDK



42HDK



- Lubricación de por vida: grasa permanente sellada internamente libre de mantenimiento.
- Cuerpo de fundición de hierro maleable con pintura electrostática.
- Fabricadas en acero al carbono.
- Terminado pulido sin revestimiento.
- Superficie texturizada tipo diamante para mejor agarre.



CÓDIGO	424HD	425HD	426HD	427HD
ANCHO DE MORDAZA	4"	5"	6"	8"
APERTURA MÁXIMA	4-1/4"	5-15/64"	5-63/64"	8-1/2"
PROFUNDIDAD DE GARGANTA	3-27/64"	3-47/64"	4-9/64"	4-31/64"
MORDAZAS PARA TUBO	1/4" a 2"	1/4" a 2-1/2"	1/4" a 2-1/2"	1/4" a 2-1/2"
☒	1	1	1	1
MAYOREO	\$2,930	\$3,849	\$4,645	\$5,835
MENUDEO	\$3,399	\$4,465	\$5,388	\$6,769

**BOLSA**

REFACCIÓNES DE MORDAZA					
CÓDIGO	424HDK	425HDK	426HDK	427HDK	428HDK
PARA TORNILLO	424HD	425HD	426HD	427HD	424HD, 425HD, 426HD, 427HD
SEPARACIÓN DE ORIFICIOS	2-1/2"	2-1/2"	4"	4"	N/A
MEDIDA DE (A)	7/16"	7/16"	1/2"	1/2"	1/2"
MEDIDA DE (B)	3/16"	3/16"	1/4"	1/4"	3/16"
TORNILLOS INCLUIDOS	2	2	2	2	2
MORDAZAS INCLUIDAS	2 (1 par)	2 (1 par)	2 (1 par)	2 (1 par)	2 (1 par)
☒	1	1	1	1	1
MAYOREO	\$285	\$390	\$520	\$809	\$390
MENUDEO	\$331	\$452	\$603	\$938	\$452

**TORNILLOS DE BANCO USO INDUSTRIAL**

**TORNILLOS DE BANCO**

USO INDUSTRIAL **BASE GIRATORIA 360°**



424N

ACERO AL CARBÓN TEXTURA DIAMANTE TERMINADO PULIDO



424NK



- Base giratoria 360° para facilitar el acomodo de piezas.
- Fabricado en hierro fundido maleable.
- Mordaza para tubo de hasta 2" de diámetro.
- Quijadas forjadas.
- Fabricadas en acero al carbono S45C.
- Superficie texturizada tipo diamante para mejor agarre.
- Recubrimiento de óxido negro que evita la corrosión.



CÓDIGO	424N	425N	426N	428N
ANCHO DE MORDAZA	4"	5"	6"	8"
APERTURA MÁXIMA	4-1/4"	5-15/64"	5-63/64"	8-1/2"
PROFUNDIDAD DE GARGANTA	3-27/64"	3-47/64"	4-9/64"	4-31/64"
MORDAZAS PARA TUBO	1/4" a 2"	1/4" a 2"	1/4" a 2"	1/4" a 2"
☒	1	1	1	1
MAYOREO	\$2,305	\$3,000	\$3,809	\$4,769
MENUDEO	\$2,674	\$3,480	\$4,418	\$5,532

REFACCIÓNES DE MORDAZA				
CÓDIGO	424NK	425NK	426NK	428NK
PARA TORNILLO	424N	425N	426N	428N
SEPARACIÓN DE ORIFICIOS	2-1/2"	2-1/2"	4"	4"
MEDIDA DE (A)	1/2"	1/2"	1/2"	1/2"
MEDIDA DE (B)	3/16"	3/16"	1/4"	1/4"
TORNILLOS INCLUIDOS	2	2	2	2
MORDAZAS INCLUIDAS	2 (1 par)	2 (1 par)	2 (1 par)	2 (1 par)
☒	1	1	1	1
MAYOREO	\$359	\$435	\$495	\$605
MENUDEO	\$416	\$505	\$574	\$702

PRENSAS

**TORNILLO DE BANCO MULTIPROPÓSITOS**

**TORNILLO DE BANCO MULTIPROPÓSITOS**

USO INDUSTRIAL **BASE GIRATORIA 360°**



- Giro de la mandíbula de 90° a la izquierda y a la derecha.
- Ideal para sujetar objetos en cualquier ángulo.
- 3 tipos de quijada que permiten sujetar prácticamente cualquier geometría.

CÓDIGO	425MP
ANCHO DE MORDAZA	5"
APERTURA MÁXIMA	5"
PROFUNDIDAD DE GARGANTA	2-5/8"
MORDAZAS PARA TUBO	2"
☒	1
MAYOREO	\$3,079
MENUDEO	\$3,572

**NUEVO**

## PRENSAS TIPO "C"

### PRENSAS TIPO "C"

USO PESADO



#### Forjadas, uso pesado

- Cuerpo más robusto con refuerzos en esquinas para brindar mayor fuerza de apriete.
- Tornillo de mayor diámetro.
- Mango deslizante en "T" para mayor comodidad.
- Rosca cuadrado ACME para mayor facilidad de vueltas.

USO INDUSTRIAL



#### Forjadas, garganta profunda para soldador

- Tornillo cobrizado, evita que la soldadura se adhiera.
- Cuerpo forjado. Garganta profunda.
- Tornillo con rosca tipo ACME.
- Mango deslizante tipo "T" de fácil accionamiento.

USO INDUSTRIAL



#### Forjadas, garganta profunda

- Su diseño las provee de una mayor profundidad de garganta para mayor alcance.
- Fundamentalmente usada en trabajos de soldadura, en talleres e industria pesada.

USO INDUSTRIAL



NUEVO

#### Hierro nodular

- Fabricadas en hierro nodular.
- Diseño con refuerzos en las esquinas.
- Tornillo cromado.



CÓDIGO	APERTURA MÁXIMA	AMPLITUD GARGANTA	MAYOREO	MENUDEO
<b>Forjadas, uso pesado</b>				
404PRO	4"	2"	\$565	\$655
406PRO	6"	2-3/4"	\$969	\$1,124
408PRO	8"	3-3/4"	\$1,459	\$1,692
410PRO	10"	4-7/8"	\$2,515	\$2,917
412PRO	12"	5-1/8"	\$3,135	\$3,637

CÓDIGO	APERTURA MÁXIMA	AMPLITUD GARGANTA	MAYOREO	MENUDEO
<b>Forjadas, garganta profunda para soldador</b>				
404W	4"	2-3/4"	\$455	\$528
406W	6"	3-5/8"	\$615	\$713
408W	8"	4-1/2"	\$785	\$911
410W	10"	5-3/8"	\$1,259	\$1,460
412W	12"	5-3/4"	\$1,730	\$2,007

CÓDIGO	APERTURA MÁXIMA	AMPLITUD GARGANTA	MAYOREO	MENUDEO
<b>Forjadas, garganta profunda</b>				
402	2"	2"	\$200	\$232
403	3"	2-3/8"	\$340	\$394
404	4"	2-3/4"	\$435	\$505
406	6"	3-5/8"	\$585	\$679
408	8"	4-1/2"	\$749	\$869
410	10"	5-3/8"	\$1,199	\$1,391
412	12"	5-3/4"	\$1,649	\$1,913

CÓDIGO	APERTURA MÁXIMA	AMPLITUD GARGANTA	MAYOREO	MENUDEO
<b>Hierro nodular</b>				
PRC4	4"	2-3/16"	\$210	\$244
PRC5	5"	2-9/16"	\$250	\$290
PRC6	6"	2-13/16"	\$305	\$354
PRC8	8"	3-1/4"	\$449	\$521
PRC10	10"	3-5/8"	\$585	\$679
PRC12	12"	4"	\$775	\$899

## PRENSAS RÁPIDAS O TIPO "F"

### PRENSAS TIPO "F"

EXTRA PESADO

- Cámara sellada con lubricación permanente.
- Freno forjado antideslizable con estrías.
- Mecanismo interno de balines.



- Mango con mejor agarre.
- Cabezales de hierro fundido nodular.
- Presión máxima 2,200 lb (1,000 kg).
- Barra de acero con sección transversal en forma de H.
- Cuenta con protectores plásticos que evitan dejar marca.
- Mecanismo interno de balines, reduce la fricción entre la rosca y el émbolo y permite generar mayor presión con mejor fuerza de apriete.



GRANEL

CÓDIGO	APERTURA MÁXIMA (A)	PROFUNDIDAD DE GARGANTA (B)	MAYOREO	MENUDEO
4F12X	12"	4-12"	\$1,929	\$2,238
4F18X	18"	5"	\$2,949	\$3,421
4F24X	24"	5"	\$3,089	\$3,583

### PRENSAS TIPO "F" CON SISTEMA DE MATRACA

USO INDUSTRIAL



- Sistema de matraca de ajuste rápido y fácil liberación.
- Gran capacidad.
- Presión máxima 900 lb (410 kg).
- Cabeza móvil para ajuste precio.
- Fabricados en acero al carbón y zinc aleado.



GRANEL

CÓDIGO	APERTURA MÁXIMA (A)	PROFUNDIDAD DE GARGANTA (B)	MAYOREO	MENUDEO
4FM12	11-1/2"	5-1/2"	\$1,545	\$1,792
4FM24	23-1/2"	5-1/2"	\$1,839	\$2,133

## PRENSAS PLÁSTICAS DE BARRA

### PRENSAS PLÁSTICAS DE BARRA

QUICK RELEASE

USO INDUSTRIAL



- Diseño reversible para comprimir o separar objetos.
- Sistema quick release para liberaciones rápidas.
- Mordazas de PVC de gran área de contacto.

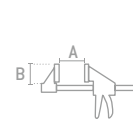

CÓDIGO	APERTURA MÁXIMA (A)	PROFUNDIDAD DE GARGANTA (B)	MAYOREO	MENUDEO
PRP6	6"	2-1/2"	\$399	\$463
PRP12	12"	2-1/2"	\$455	\$528
PRP24	24"	2-1/2"	\$525	\$609

## PRENSAS PLÁSTICAS DE RESORTE

### PRENSAS PLÁSTICAS DE RESORTE

USO INDUSTRIAL

#### SISTEMA DE QUICK MATRACA RELEASE



- Sistema de matraca genera una presión de sujeción ajustable.
- Mordazas de TPU flexibles para sujetar superficies no paralelas.
- Sistema quick release de liberación rápida.

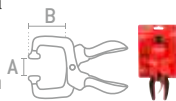

Con sistema de matraca

CÓDIGO	APERTURA MÁXIMA (A)	PROFUNDIDAD DE GARGANTA (B)	MAYOREO	MENUDEO
PRES2	2"	3"	\$175	\$203
PRES4	4"	4"	\$225	\$261

## BANCO DE TRABAJO PORTÁTIL

### BANCO DE TRABAJO PORTÁTIL

FUERZA MÁXIMA DE SUJECIÓN 1 TONELADA

EXTRA PESADO

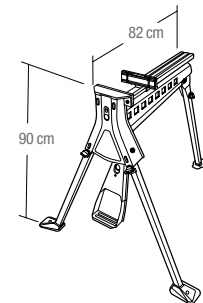

- Estructura fabricada en acero para una mayor durabilidad y resistencia.
- Avance progresivo de las mordazas por el pedal de sujeción/desbloqueo.
- Asegura la pieza de trabajo en su lugar.



- Mordaza de sujeción para piezas de trabajo regulares.



- Prensa extendible, la cual sujeta piezas de trabajo hasta 95 cm de ancho.



VIDEO

CÓDIGO	RANGO SUJECIÓN	TAMAÑO MORDAZA	CARGA MÁXIMA	MAYOREO	MENUDEO
BT900	0 a 37-7/16"	205 x 80 x 7.5 mm	150 kg	\$6,515	\$7,557



# CON URREA TODO ES MÁS SEGURO, RÁPIDO Y PRECISO.

La razón de ser de las herramientas de especialidad automotriz Urrea, es que cuentas con la herramienta adecuada para realizar de forma más rápida y eficiente el mantenimiento y la reparación de vehículos automotores y camiones.

Con la creciente complejidad de los vehículos automotores, en donde la eficiencia, rapidez, precisión, calidad y seguridad son cada vez más exigidos en servicio de reparación y mantenimiento automotriz, se hace cada vez más latente la necesidad de contar con herramientas especiales, seguras y garantizadas, en las cuales puedes confiar plenamente.

Las herramientas automotrices Urrea están diseñadas para la reparación y el mantenimiento de motores, suspensión, frenos, llantas, filtros, sistema eléctrico, rodamientos de vehículos automotores.

La oferta de herramientas automotrices Urrea, que se presenta, abarca también herramientas de inspección, calibradores, prueba y ajuste.

Los principales beneficios de contar con herramienta especial para el mantenimiento y la reparación automotriz son:

Realizar el trabajo con seguridad, rapidez y precisión.

Un mayor alcance y penetración en lugares donde el espacio es limitado y de difícil acceso.

Facilitan el ajuste o reemplazo de piezas o sistemas.

Tomar lecturas y hacer diagnósticos con mayor rapidez y exactitud.

Cumplen con normas nacionales e internacionales americanas y europeas.

[urrea.com](http://urrea.com)

Estamos mejorando constantemente nuestros productos, es por esto que la información, imagen, características y disponibilidad de los mismos pueden cambiar sin previo aviso.



## LEVANTADORES MAGNÉTICOS

### LEVANTADORES MAGNÉTICOS

USO INDUSTRIAL **PUNTA MAGNÉTICA**



2377

- Punta articulada.



2374

- Con luz.
- Diseño tipo pluma con clip.
- Foco duradero que ofrece un gran ahorro de energía.



2346

- Clip para bolsillo incluido.
- Alcance herramientas y partes pequeñas de lugares difícil acceso.



2375



2376



2378

- Longitud: 70 cm / 27".
- Ideal para levantar objetos metálicos o no metálicos en lugares de difícil acceso.
- 4 tenazas templadas indeformables.
- Con cuerpo flexible de acero con protección plástica.

4 tenazas templadas



CÓDIGO	2377	2378	2374	2346	2375	2376
CAPACIDAD DE CARGA	3.6 kg	500 g con imán 5 kg con tenaza	1 kg	450 g	1.6 kg	3.6 kg
EXTENSIÓN MÁXIMA	203 mm a 695 mm 8" a 27-3/8"	Capacidad de apertura de 30 mm	170 mm a 660 mm 6-11/16" a 26"	114 mm a 413 mm 4-1/2" a 16-1/4"	175 mm a 668 mm 6-7/8" a 26-5/16"	175 mm 668 mm 6-7/8" a 26-5/16"
📦	1	1	1	1	1	1
MAYOREO	\$185	\$289	\$340	\$85	\$149	\$170
MENUDEO	\$215	\$335	\$394	\$99	\$173	\$197

## ESPEJO DE INSPECCIÓN TELESCÓPICO

### ESPEJO DE INSPECCIÓN TELESCÓPICO

USO INDUSTRIAL **GIRA 360°**

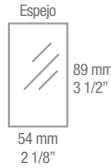

Espejo  
89 mm  
3 1/2"  
54 mm  
2 1/8"

CÓDIGO	EXTENSIÓN MÍNIMA	EXTENSIÓN MÁXIMA	📦	MAYOREO	MENUDEO
2373	11-1/4" / 286 mm	15-1/4" / 387 mm	1	\$159	\$184

## PINZAS DE ESPECIALIDAD AUTOMOTRIZ

### PINZA FLEXIBLE PARA ABRAZADERA

USO INDUSTRIAL



- Para manipular abrazaderas autotensoras tipo resorte.
- Con bloqueo dentado.
- Para facilitar el cambio de mangueras de agua, aceite y combustible.
- Sujetador de abrazaderas con cable flexible de 630 mm.



CÓDIGO	LONGITUD	📦	MAYOREO	MENUDEO
2328	9" / 228.6 mm	1	\$1,229	\$1,426

### PINZA PARA ABRAZADERA

USO INDUSTRIAL



- Puntas giratorias que permiten trabajar en cualquier posición.
- Sistema de matraca que permite asegurar la abrazadera firmemente.
- Para instalar o remover fácilmente abrazaderas automotrices tipo:



CÓDIGO	APERTURA MÁXIMA	LONGITUD	📦	MAYOREO	MENUDEO
2356	2" / 50.8 mm	8-1/2" / 215.9 mm	1	\$450	\$522

### PINZA PARA ABRAZADERA JUNTA HOMOCINÉTICA

USO INDUSTRIAL



- Para instalar abrazaderas tipo oreja en cubrepolvos de juntas homocinéticas.
- Puede ser usada también en algunas abrazaderas de filtros de combustible, bombas de agua y mangueras del sistema de enfriamiento.



CÓDIGO	APERTURA MÁXIMA	LONGITUD	📦	MAYOREO	MENUDEO
2357	2" / 50.8 mm	9" / 228.6 mm	1	\$405	\$470

## OPRESORES DE MANGUERA

### PINZAS PARA OBSTRUCCIÓN DE FLUJO

USO PESADO



- Su práctico mecanismo permite la obstrucción de fluidos en operaciones de mantenimiento y reparación de mangueras, sin necesidad de cancelar el flujo por completo.

GRANEL

CÓDIGO	LONGITUD	CAPACIDAD	📦	MAYOREO	MENUDEO
253G	9" / 228.6 mm	1-1/2" / 38.10 mm	1	\$585	\$679

USO INDUSTRIAL



- Mango con resorte y seguro para fácil utilización y liberación manual. Fabricadas en polímero sintético de alta resistencia. Útiles en trabajos de diagnóstico y reparaciones automotrices.
- Ideales para evitar el paso de fluidos en las mangueras para evitar derrames cuando son desconectadas.

CÓDIGO	LONGITUD	CAPACIDAD	📦	MAYOREO	MENUDEO
254G	7" / 177.8 mm	1/8" a 3/8" / 3.1 a 9.5 mm	1	\$185	\$215
255G	10" / 254 mm	3/4" a 2-1/4" / 19 a 57.1 mm	1	\$190	\$220

### JUEGO DE OPRESORES DE MANGUERA

USO INDUSTRIAL



- Evita fugas.
- Fabricados en acero de alta resistencia.
- No daña las mangueras.
- Para oprimir de una manera segura y sencilla, las líneas de gasolina, líneas de vacío y otras mangueras.

CÓDIGO	CAPACIDAD	📦	MAYOREO	MENUDEO
2379	7/8" / 22.2 mm	1	\$165	\$191

**BOMBA PARA PRUEBA DE VACÍO**

**BOMBA PARA PRUEBA DE VACÍO**



USO INDUSTRIAL



- Bomba de vacío portátil, diseño compacto, opera a una mano.
- Permite realizar pruebas estáticas y monitoreos de componentes operados por vacío.
- Permite realizar la purga de frenos por una sola persona.

**CAJA PLÁSTICA**

CÓDIGO	CAPACIDAD DE VACÍO	CAPACIDAD CONTENEDOR	☑	MAYOREO	MINUREO
2012	14.73 psi	120 ml	1	\$1,975	\$2,291

**REMOVEDOR DE GRAPAS**

**REMOVEDOR DE GRAPAS**



USO INDUSTRIAL

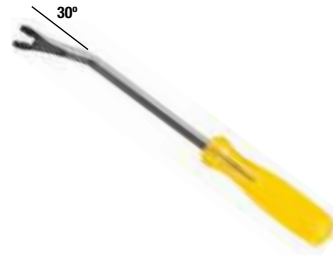

- Barra de 6".
- Ideal para quitar la mayoría de grapas de cubre puertas.

**GRANEL**

CÓDIGO	DESCRIPCIÓN	☑	MAYOREO	MINUREO
2331	Removedor de grapas de tapicería	1	\$87	\$101

**REMOVEDOR DE CARBÓN**

**REMOVEDOR DE CARBÓN**



USO INDUSTRIAL



- Barra de 6"
- Barra cuadrada de 3/8"

**GRANEL**

CÓDIGO	ESCOPLO	☑	MAYOREO	MINUREO
2332	1-1/16" / 27 mm	1	\$149	\$173

**TINAS LIMPIA PARTES**

**TINAS LIMPIA PARTES**

**120V 60Hz** **MANGUERA FLEXIBLE** **LÁMINA CALIBRE 18**

**USO INDUSTRIAL**  
**75.7 L**  
CAPACIDAD TOTAL



**USO INDUSTRIAL**  
**13.2 L**  
CAPACIDAD TOTAL



**PINTURA ELECTROSTÁTICA RESISTENTE A LA CORROSIÓN**

- Cubiertas superior metálica con bisagra de alta resistencia para proteger el interior de la tina.
- Cuenta con base metálica para un trabajo más cómodo.
- Manguera metálica flexible de 60.9 cm con boquilla.
- Bomba eléctrica de re-circulación de fluidos.



- **SOLUCIONES DE LIMPIEZA APROBADAS:**
- Agua / detergentes domésticos (PH6 ~ 8).
- La tina puede dañarse si utiliza otros disolventes que los enumerados anteriormente.

CÓDIGO	TLP200	TLP35
CAPACIDAD	75.7 litros	13.2 litros
LARGO	29-15/16"	17"
ANCHO	21-1/4"	13-1/2"
ALTO	34-5/8"	9"
FLUJO	1.9 lpm	1.9 lpm
FUNCIÓN	Con base	Portátil
BASE METÁLICA	•	-
☑	1	1
MAYOREO	\$6,979	\$3,009
MINUREO	\$8,096	\$3,490

**CHAROLAS MAGNÉTICAS**

**CHAROLAS MAGNÉTICAS**

**USO INDUSTRIAL** **BASE MAGNÉTICA** **LÁMINA CALIBRE 25**



- Fabricada en acero inoxidable.
- Recubierta con pintura electrostática.
- Base de hule resistente a aceite y gasolina.

CÓDIGO	TIPO	MEDIDAS		☑	MAYOREO	MINUREO
		PULG	CM			
2302	Redonda	6"	15 cm	1	\$100	\$116
2303	Rectangular	5-1/2" x 9-7/16"	14 cm x 24 cm	1	\$189	\$219
2305	Rectangular	11" x 11-13/16"	28 cm x 30 cm	1	\$369	\$428

## DADOS PARA DRENADO DE ACEITE

### JUEGO DE DADOS PARA DRENADO DE ACEITE



USO INDUSTRIAL  
**14**  
PIEZAS

CONTENIDO	
●	9, 10, 12, 14 & 17 mm
■	7, 8, 11, 13 mm & 5/16", 3/8"
○	10 mm
▲	10 mm
▲	M16



• Aplicable en la mayoría de las marcas automotrices como: BMW®, RENAULT®, MAZDA®, FIAT®, MERCEDES®, TOYOTA®, FORD®, NISSAN®, GM®, HONDA®, PEUGEOT®, VOLKSWAGEN®.

CÓDIGO	PIEZAS	MAYOREO	MENUDEO
2393	14	\$750	\$870

## CUBRE SALPICADERAS

### CUBRE SALPICADERAS



**GRANEL**

CÓDIGO	DESCRIPCIÓN	MEDIDAS	MAYOREO	MENUDEO
E451	Tapete cubre salpicaderas	990 x 490 mm	\$195	\$226

## RECEPTOR PARA DRENAJE

### RECEPTOR PARA DRENAJE



- Fabricado en polietileno de alta densidad.
- Usos recomendados en aceites y anticongelantes.
- Borde anti-salpicaduras.
- Boquilla larga para un fácil y rápido vaciado.
- Resistencia a químicos y solventes.
- Tapón antiderrames.

**GRANEL**

CÓDIGO	CAPACIDAD	MEDIDAS	MAYOREO	MENUDEO
2397	16 l / 4,2 gal	590 x 468 x 147 mm	\$415	\$481

## RECEPTORES DE ACEITE POR GRAVEDAD

### RECEPTORES DE ACEITE POR GRAVEDAD

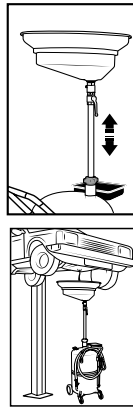

- Para drenar por gravedad aceite del motor, aceite de la caja de cambios, diferencial, transmisión, etc., en todo tipo de vehículos colocados en un elevador automático o pozo.
- Visor lateral del nivel de aceite almacenado en el tanque.
- Rejilla protectora para evitar que objetos extraños caigan al depósito.
- Charola multi-usos.

**CAJA**

CÓDIGO	CAPACIDAD DEL TANQUE	CAPACIDAD DEL EMBUDO RECOLECTOR	LONGITUD DE MANGUERA DE DRENAJE	MÁXIMA ALTURA AJUSTABLE	MÍNIMA ALTURA AJUSTABLE	MAYOREO	MENUDEO
23971	65 l / 17,2 gal	15 l / 4 gal	2 m	169 cm	111 cm	\$7,999	\$9,279
23972	90 l / 23,8 gal	15 l / 4 gal	2 m	180 cm	122 cm	\$9,429	\$10,938

## RECEPTOR DE ACEITE CON SUCCIÓN

### RECEPTORES DE ACEITE CON SUCCIÓN

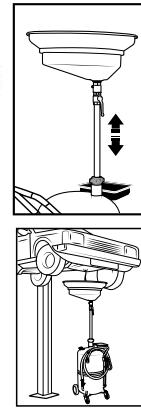

- Para drenar por succión neumática (requiere el uso de compresor) o por gravedad aceite del motor, aceite de la caja de cambios, diferencial, transmisión, etc., en todo tipo de vehículos colocados en un elevador automático o pozo.
- Visor lateral del nivel de aceite almacenado en el tanque.
- Rejilla protectora para evitar que objetos extraños caigan al depósito.
- Charola multi-usos.

**CAJA**

CÓDIGO	CAPACIDAD DEL TANQUE	CAPACIDAD DEL EMBUDO RECOLECTOR	LONGITUD DE MANGUERA DE DRENAJE	ALTURA AJUSTABLE MÁXIMA	ALTURA AJUSTABLE MÍNIMA	VELOCIDAD DE SUCCIÓN	MÁXIMA PRESIÓN DE DRENAJE	MAYOREO	MENUDEO
23973	65 l / 17,2 gal	15 l / 4 gal	2 m	173 cm	113 cm	1,5-2 L/min	4-7 bar	\$13,080	\$15,173

## RECEPTOR DE ACEITE POR GRAVEDAD PARA CAMIÓN

### RECEPTORES DE ACEITE POR GRAVEDAD PARA CAMIÓN



**ACERO** **4 RUEDAS GIRATORIAS** **65 L**  
CAPACIDAD TOTAL

- Para drenar por gravedad aceite del motor, aceite de la caja de cambios, diferencial, transmisión, etc., en camiones.
- Fabricado en acero.
- Cuenta con 4 ruedas.
- Drenado por gravedad.
- Incluye filtro de maya de acero.
- Evita el levantamiento de vehículos pesados.



**CAJA**

CÓDIGO	LARGO	ANCHO	ALTO	MAYOREO	MENUDEO
23975	82 cm	62 cm	25 cm	\$5,835	\$6,769

**CAMAS PARA MECÁNICO**

**CAMA PARA MECÁNICO AJUSTABLE ACOLCHONADA**

USO INDUSTRIAL **6 RUEDAS GIRATORIAS** **RESPALDO AJUSTABLE 3 POSICIONES**



- Fuerte y ligera estructura de aluminio que evita la oxidación.
- Cómoda superficie acolchonada.
- Preferentemente usada en el mantenimiento automotriz.

CÓDIGO	CAPACIDAD MÁXIMA	LONGITUD	ALTURA	MAYOREO	MENUDEO
9995A	150 kg	43" / 109 cm	6-11/16" / 17 cm	1	\$2,525 \$2,929

**CAMA PARA MECÁNICO ACOLCHONADA**

USO INDUSTRIAL **4 RUEDAS GIRATORIAS**



- Resistente marco de acero.
- Diseño confortable y almohadilla para la cabeza.

CÓDIGO	CAPACIDAD MÁXIMA	LONGITUD	ALTURA	MAYOREO	MENUDEO
9995	150 kg	40" / 102 cm	4-11/32" / 11 cm	1	\$1,945 \$2,256

**CAMAS PARA MECÁNICO PLÁSTICAS**

USO INDUSTRIAL **6 RUEDAS GIRATORIAS** **CHAROLAS MAGNÉTICAS** **PRODUCTO MEJORADO**



- Fabricadas en polipropileno.
- Soporte acolchonado para la cabeza.
- Compartimentos laterales para tener la herramienta siempre al alcance.

CÓDIGO	CAPACIDAD MÁXIMA	LONGITUD	ALTURA	MAYOREO	MENUDEO
9991	150 kg	40" / 102 cm	4-3/4" / 12 cm	1	\$1,495 \$1,734
9991A	110 kg	36" / 91 cm	4-3/4" / 12 cm	1	\$1,175 \$1,363

**RUEDAS DE REPUESTOS PARA CAMAS PARA MECÁNICO**

USO INDUSTRIAL



- Material de rueda: polipropileno.
- Material de soporte: acero al carbono.

**BOLSA**

CÓDIGO	RUEDA GIRATORIA	PARA CÓDIGO	MAYOREO	MENUDEO
R9995	2 1/2" con espiga	9995	1	\$155 \$180
R9995A	3 1/2" con espiga	9995A	1	\$189 \$219
R9991A	3" con placa	9991A	1	\$119 \$138
R9991	2" con placa	9991	1	\$129 \$150

**BANCOS PARA MECÁNICO**

**BANCO PARA MECÁNICO CON CAJONES**

USO PESADO **4 RUEDAS GIRATORIAS**



- 2 cajones a los costados.
- 1 espacio de almacenaje debajo del asiento.
- 2 charolas porta herramienta.
- Estructura de acero cromado.
- 4 ruedas, dos con freno.

CÓDIGO	ALTURA MÁXIMA	MEDIDA ASIENTO	CAPACIDAD MÁXIMA	MAYOREO	MENUDEO
9984	46 cm	250 x 360 mm	150 kg	1	\$2,545 \$2,952

**BANCO PARA MECÁNICO CON PALANCA PARA AJUSTE DE ALTURA**

USO PESADO **ASIENTO GIRATORIO** **ALTURA AJUSTABLE**



- Base metálica.
- Respaldo y asiento acolchonado.
- Estructura de acero cromado.
- Con tapas antiderrapantes.
- Dimensiones del respaldo 300 x 150 mm.

CÓDIGO	ALTURA MÍNIMA	ALTURA MÁXIMA	DIÁMETRO ASIENTO	CAPACIDAD MÁXIMA	MAYOREO	MENUDEO
9985	71 cm	82 cm	35 cm	150 kg	1	\$2,150 \$2,494

**BANCO PARA MECÁNICO CON PALANCA PARA AJUSTE DE ALTURA**

USO INDUSTRIAL **ASIENTO GIRATORIO** **ALTURA AJUSTABLE**



- Giratorio y con palanca de altura para ajustarse a las necesidades del usuario.
- Base metálica.
- Estructura de acero cromado.
- Con tapas antiderrapantes.
- Dimensiones del asiento 300 x 350 mm.

CÓDIGO	ALTURA MÍNIMA	ALTURA MÁXIMA	CAPACIDAD MÁXIMA	MAYOREO	MENUDEO
9987	58 cm	78 cm	150 kg	1	\$2,010 \$2,332

**BANCO PARA MECÁNICO GIRATORIO ACOLCHONADO**

USO INDUSTRIAL **ASIENTO GIRATORIO**



- Resistente banco con cuatro patas de acero cromado.
- Superficie acolchonada.
- Estructura de acero cromado.
- Con tapas antiderrapantes.
- Diámetro del asiento 350 mm.

CÓDIGO	ALTURA MÍNIMA	DIÁMETRO ASIENTO	CAPACIDAD MÁXIMA	MAYOREO	MENUDEO
9988	75 cm	35 cm	150 kg	1	\$1,525 \$1,769

**RUEDAS DE REPUESTOS PARA BANCO PARA MECÁNICO**

USO INDUSTRIAL



- Material de rueda: polipropileno.
- Material de soporte: acero al carbono.

**BOLSA**

CÓDIGO	DESCRIPCIÓN	PARA CÓDIGO	MAYOREO	MENUDEO
F9984	Con freno y espiga	9984	1	\$225 \$261
R9984	Con espiga sin freno	9984	1	\$225 \$261

HERRAMIENTAS AUTOMOTRICES

## CARRETES PARA MANGUERA

### CARRETES PARA MANGUERA

USO INDUSTRIAL

- Ideales para evitar derrames de líquidos y fugas de aire.
- Aumentan la productividad al ubicarse rápidamente la manguera.
- Mejoran la seguridad del área de trabajo.
- Protegen y alargan la vida útil de la manguera.



CÓDIGO	23RW350	23RW450	23R0350	23RG350	23R0450
PRESIÓN MÁXIMA	300 psi	300 psi	2250 psi	4000 psi	2000 psi
DIÁMETRO	3/8"	1/2"	3/8"	3/8"	1/2"
LARGO	50 ft / 15,2 m	50 ft / 15,2 m	50 ft / 15,2 m	50 ft / 15,2 m	50 ft / 15,2 m
CONEXIÓN DE ENTRADA (HEMBRA)	1/2 NPT	1/2 NPT	1/2 NPT	1/2 NPT	1/2 NPT
CONEXIÓN DE SALIDA (MACHO)	3/8 NPT	1/2 NPT	3/8 NPT	3/8 NPT	1/2 NPT
APLICACIONES					
GRASA				•	
ACETE				•	•
AGUA	•	•	•	•	•
AIRE	•	•	•	•	•
📦	1	1	1	1	1
MAYOREO	\$4,310	\$6,580	\$7,439	\$8,015	\$9,430
MENUDEO	\$5,000	\$7,633	\$8,629	\$9,297	\$10,939

## TORRES PARA AUTOMÓVIL

### TORRES PARA AUTOMÓVIL DE HIERRO FUNDIDO

USO PESADO



196

- Cuerpo construido de una sola pieza.
- Espiga de fundición con mecanismo de matraca.
- Recubiertas de esmalte de alto grado.
- Patas con gran área para resistir el hundimiento.
- Asiento largo.
- La capacidad de carga se logra utilizando un par de soportes.
- Leva auto-asegurable.

**IMPORTANTE:** por su seguridad no utilice gatos hidráulicos si piensa durar un tiempo prolongado por debajo del auto, para este fin use soportes.



PRECIO POR PAR

CÓDIGO	CAPACIDAD POR PAR	ALTURA MÍNIMA	ALTURA MÁXIMA	📦	MAYOREO	MENUDEO
194	3 t	11-13/16"	17"	1	\$985	\$1,143
195	6 t	15-3/8"	24"	1	\$1,885	\$2,187
196	12 t	17-5/16"	28-3/8"	1	\$3,709	\$4,302

## CALIBRADOR DE FRENOS DE DISCOS TRASEROS

### JUEGO DE CALIBRADOR DE FRENOS DE DISCOS TRASEROS

USO INDUSTRIAL

6 PIEZAS



- Cuenta con un dado con pernos por ambos lados.
- Hexágono de 13/16" (20.6 mm) para aplicar la contra con ayuda de una llave.
- Ideal para vehículos con frenos traseros de 2 ó 4 discos.

CAJA PLÁSTICA

CÓDIGO	PIEZAS	ADAPTADORES	📦	MAYOREO	MENUDEO
2013	6	1-1/2" · 1-5/8" · 1-7/8" · 2-1/8" · 2-1/2"	1	\$1,725	\$2,001

## HERRAMIENTA PARA RONDANA DEL RESORTE DEL FRENO

### HERRAMIENTA PARA RONDANA DEL RESORTE DEL FRENO

USO INDUSTRIAL

- Medidas:  
1 = 7/8"  
2 = 1 1/16"
- Se ajustan a rondanas pequeñas y grandes.
- Amplia ventana que permite visualizar la alineación del perno con la ranura de la rondana.

CÓDIGO	LONGITUD	APERTURA MÍNIMA	APERTURA MÁXIMA	📦	MAYOREO	MENUDEO
2011	5-1/4"	7/8"	1 1/16"	1	\$185	\$215

## TENAZA PARA FRENOS

### TENAZA PARA FRENOS

USO INDUSTRIAL

- Permiten comprimir el resorte en los frenos de automóviles, sus mangos están diseñados para remover o instalar los resortes sobre el poste ancla.

CÓDIGO	LONGITUD	ABERTURA	📦	MAYOREO	MENUDEO
217	13-1/4"	13/16"	1	\$350	\$406

## BARRAS PARA AJUSTE DE FRENOS

### BARRAS PARA AJUSTE DE FRENOS

USO INDUSTRIAL



- Para ajuste de estrellas de frenos en autos de tracción trasera.

CÓDIGO	LONGITUD	📦	MAYOREO	MENUDEO
2007	7-1/4"	1	\$77	\$89
2006	9"	1	\$81	\$94

## DADOS CON PUNTA PARA CALIPER DE FRENOS

### JUEGO DE DADOS CON PUNTA PARA CALIPER DE FRENOS

USO INDUSTRIAL

9 PIEZAS

CÓDIGO	CUADRO	PUNTA	MEDIDA
523940W	3/8"	🌟	T40
523945W	3/8"	🌟	T45
543950W	1/2"	🌟	T50
543955W	1/2"	🌟	T55
4990-1/4	3/8"	🔴	1/4"
4990-3/8	3/8"	🔴	3/8"
49907M	3/8"	🔵	7 mm
49908M	3/8"	🔵	8 mm
499010M	3/8"	🔵	10 mm

CÓDIGO	PIEZAS	📦	MAYOREO	MENUDEO
5254TH	9	1	\$535	\$621

**CALIBRADOR DE BALATAS**

**CALIBRADOR DE BALATAS**

**USO INDUSTRIAL**

Hojas codificadas por color para determinar fácilmente la condición de la balata.

- Rojo** Cambio de balatas necesario.
- Amarillo** Precaución, revisar pronto.
- Verde** Buen estado.

COLOR	MEDIDA
Verde	8 mm
	10 mm
	12 mm
Amarillo	4 mm
	5 mm
Rojo	6 mm
	2 mm
	3 mm



• Fabricados en acero con recubrimiento de pintura electrostática.

CÓDIGO	DESCRIPCIÓN	MAYOREO	MENUDEO
2337	Métrico 8 hojas	1 \$350	\$406

**SEPARADOR TIPO MATRACA**

**SEPARADOR TIPO MATRACA**

**USO PESADO**

- Funciona con balatas activadas por uno, dos o cuatro pistones.
- Su diseño permite generar una fuerza paralela uniforme que evita que se desalíneen los pistones.
- Mango de la matraca gira 360° lo que permite adaptarse a prácticamente cualquier sistema de frenos de disco.
- Matraca reversible facilita tanto la compresión como liberación del pistón.



CÓDIGO	APERTURA MÁXIMA	ANCHO	MAYOREO	MENUDEO
2010H	2-3/4"	4-1/2"	1 \$1,605	\$1,862

**SEPARADOR DE BALATAS PARA FRENOS DE DISCO**

**SEPARADOR DE BALATAS PARA FRENOS**

**USO INDUSTRIAL**



CÓDIGO	APERTURA MÁXIMA	ANCHO	MAYOREO	MENUDEO
2010	4-1/2"	4"	1 \$190	\$220

**BRUÑIDORA PARA FRENOS DE TAMBOR**

**BRUÑIDORA PARA FRENOS DE TAMBOR**

**USO INDUSTRIAL**



• Ideal para para cilindros de 27/32".

CÓDIGO	APERTURA MÍNIMA	APERTURA MÁXIMA	MAYOREO	MENUDEO
2392	1-1/4"	3-1/2"	1 \$280	\$325



Repuestos

CÓDIGO	DESCRIPCIÓN	MAYOREO	MENUDEO
2392A	Largo de piedra 2"	1 \$170	\$197

**DADOS PARA CENTROS DE MASA**

**JUEGO DE DADOS PARA CENTROS DE MASA**

**USO INDUSTRIAL**

**7 PIEZAS**



- Tuerca hexagonal redonda (6R).
- Tuerca hexagonal (6PT).



MEDIDA	RECOMENDADOS	HEXÁGONO
55 mm	Para camiones Toyota® serie EJ, LN y AN	6PT
2-3/8"	Para camiones Ford® Ranger y Bronco modelo 1984-92	6PT
2-1/2"	Para algunos camiones ligeros	6PT
2-1/2"	Para camiones Ford® F-150 modelo 1995-96 (tuerca redonda)	6R
2-3/4"	Para camiones Ford® F-250 y F350 (tuerca redonda)	6R
2-9/16"	Para camiones Dodge® 1990-93 (tuerca redonda)	6R
2-3/8"	Para camiones Ford® Ranger y Explorers modelos 1990 y recientes (tuerca redonda)	6R

**DADOS PARA CENTROS DE MASA**

**USO INDUSTRIAL**



P1902

P1908

P1954M



\* Puntas redondeadas  
\*\* Dado octagonal (8 puntas)

- Dados para apretar o aflojar los cojinetes de rueda de camión.
- En sus series métrica o en pulgadas. Se recomienda no usarlos con herramienta de impacto ya que no están diseñados para ello.

**GRANEL**

CÓDIGO	MEDIDA BOCA	DIÁMETRO	LONGITUD	MAYOREO	MENUDEO
P1902	2-3/8"	2-3/4"	3-1/2"	1 \$575	\$667
*P1904	2-9/16"	2-7/8"	3-1/2"	1 \$575	\$667
P1921	2-1/2"	2-7/8"	3-1/2"	1 \$575	\$667
**P1908	3-1/4"	3-5/8"	3-1/2"	1 \$665	\$771
P1910	3-1/2"	3-15/16"	3-1/2"	1 \$679	\$788
*P1914	4"	4-3/8"	3-1/2"	1 \$789	\$915

**JUEGO PARA RESTAURAR ROSCAS**

**JUEGO PARA RESTAURAR ROSCAS**

**USO INDUSTRIAL**

**48 PIEZAS**



CANTIDAD	DESCRIPCIÓN	CONTENIDO	
		DESCRIPCIÓN	MEDIDAS
10	Machuelos rosca métrica	14 x 1.50 mm, 12 x 1.75 mm, 12 x 1.50 mm, 12 x 1.25 mm, 11 x 1.50 mm, 10 x 1.50 mm, 10 x 1.25 mm, 10 x 1.00 mm, 8 x 1.25 mm, 6 x 1.00 mm	
6	Machuelos rosca estándar (UNC)	9/16"-12, 1/2"-13, 7/16"-14, 3/8"-16, 5/16"-18, 1/4"-20	
6	Machuelos rosca fina (UNF)	9/16"-18, 1/2"-20, 7/16"-20, 3/8"-24, 5/16"-24, 1/4"-28	
10	Dados con rosca métrica	14 x 1.50 mm, 12 x 1.75 mm, 12 x 1.50 mm, 12 x 1.25 mm, 11 x 1.50 mm, 10 x 1.50 mm, 10 x 1.25 mm, 10 x 1.00 mm, 8 x 1.25 mm, 6 x 1.00 mm	
7	Dados con rosca estándar (UNC)	5/8"-11, 9/16"-12, 1/2"-13, 7/16"-14, 3/8"-16, 5/16"-18, 1/4"-20	
7	Dados con rosca fina (UNF)	5/8"-18, 9/16"-18, 1/2"-20, 7/16"-20, 3/8"-24, 5/16"-24, 1/4"-28	
1	Restaurador de hilos estándar	24, 20, 18, 16, 14, 13, 12, 11	
1	Restaurador de hilos métrico	3.00 mm, 2.50 mm, 2.00 mm, 1.75 mm, 1.50 mm, 1.25 mm, 1.00 mm, 0.75 mm	

- Permiten restaurar roscas dañadas, preferentemente usados para monoblocks.
- Diseñado para vehículos americanos, europeos y asiáticos.

**CAJA PLÁSTICA**

CÓDIGO	PIEZAS	DESCRIPCIÓN	MAYOREO	MENUDEO
972	48	En pulgadas y métricas	1 \$3,470	\$4,025

CÓDIGO	PIEZAS	MAYOREO	MENUDEO
P1900	7	1 \$2,565	\$2,975

## DADOS PARA BUJÍA CON NEOPRENO

### DADOS PARA BUJÍA CON NEOPRENO 1/2"



USO PESADO



532050

5326HPA

### DADOS PARA BUJÍA CON NEOPRENO 3/8"



USO PESADO



502050

5026HPA

#### CUADRO 1/2"

CÓDIGO	MEDIDA BOCA	DIÁMETRO	LONGITUD	MAYOREO	MENUDEO
532050	5/8"	27/32"	2-1/2"	\$78	\$90
5326HPA	13/16"	1-3/32"	2-17/32"	\$91	\$106

#### CUADRO 3/8"

CÓDIGO	MEDIDA BOCA	DIÁMETRO	LONGITUD	MAYOREO	MENUDEO
502050	5/8"	7/8"	2-1/2"	\$63	\$73
5026HPA	13/16"	1-1/16"	2-17/32"	\$81	\$94

## JUEGO DE DADOS PARA SENSORES DE OXÍGENO Y ACEITE

### JUEGO DE DADOS PARA SENSORES DE OXÍGENO Y ACEITE



USO INDUSTRIAL

7  
PIEZAS



- (3/8") Dado para sensor de presión de aceite de 1" y 1-1/16".
- (3/8") Dado para sensor de oxígeno de 7/8" (22 mm) longitud de 80 mm.
- (3/8") Dado para sensor de oxígeno de 7/8" (22 mm) longitud de 90 mm.
- (1/2") Dado para sensor de temperatura de 27 mm.
- (1/2") Dado para el switch de vacío de 29 mm.
- (3/8") Dado de bajo perfil para sensor de oxígeno de 7/8" (22 mm).
- (1/2") Dado para sensor de oxígeno de 7/8" (22 mm) longitud de 50 mm.

CÓDIGO	DESCRIPCIÓN	MAYOREO	MENUDEO
2330S	Juego de 7 dados para sensores de oxígeno y aceite	\$1,315	\$1,525

## DADO PARA SENSOR DE OXÍGENO

### DADO PARA SENSOR DE OXÍGENO



USO INDUSTRIAL

• En el mantenimiento automotriz, es común encontrar sensores de oxígeno instalados en los automóviles. Para instalar y retirar estos sensores, el dado para sensor tiene una abertura a lo largo que permite trabajar sin dañar el cable que sale de la tuerca del sensor.



BLISTER

CÓDIGO	MEDIDA BOCA	DIÁMETRO	MAYOREO	MENUDEO
5030S	7/8"	1-15/64"	\$505	\$586

## DADO PARA REMOVER EL MEDIDOR DE ACEITE

### DADO PARA REMOVER EL MEDIDOR DE ACEITE



USO INDUSTRIAL

• Para todos los bulbos de 1" y 1-1/16" de hexágono y longitudes de hasta 2-5/8".



BLISTER

CÓDIGO	CUADRO	BOCA 1	BOCA 2	MAYOREO	MENUDEO
5030A	3/8"	1"	1-1/16"	\$149	\$173

## PINZA PARA REMOVER CAPUCHONES DE BUJÍAS

### PINZA PARA REMOVER CAPUCHONES DE BUJÍAS



USO INDUSTRIAL

- Puntas diseñadas a 45°.
- Puntas y empuñaduras cubiertas de vinilo para evitar una descarga, asegurando un mejor agarre.
- Diseño con resorte.



CÓDIGO	LARGO	MÍNIMO DE AGARRE	MAYOREO	MENUDEO
235	9-3/4"	3/4"	\$260	\$302

## JUEGO PARA REMOVER E INSTALAR SELLOS DEL ÁRBOL DE LEVAS DEL CIGÜEÑAL

### JUEGO PARA REMOVER E INSTALAR SELLOS DEL ÁRBOL DE LEVAS DEL CIGÜEÑAL



USO INDUSTRIAL

24  
PIEZAS



#### CONTENIDO

4	Camisas instaladoras
7	Mandriles
8	Cojinetes metálicos
4	Quijadas de extractor
1	Mini extractor con 2 pares de brazos

VIDEO

- Múltiples mandriles para instalación.
- Compatible para trabajar con sellos desde 21.5 mm hasta 64 mm.
- Para quitar e instalar fácilmente los sellos del árbol de levas y del cigüeñal.
- Incluye extractor compacto con ganchos para una extracción rápida.
- Las camisas y mandriles intercambiables permiten la instalación del nuevo sello.

CAJA PLÁSTICA

CÓDIGO	PIEZAS	MAYOREO	MENUDEO
2380	24	\$3,079	\$3,572

## HERRAMIENTA PARA INSTALAR LA POLEA DEL CIGÜEÑAL

### HERRAMIENTA PARA INSTALAR EL PERNO DE LA POLEA DEL CIGÜEÑAL



USO INDUSTRIAL



- Herramienta para aflojar/apretar fácilmente el perno de la polea del cigüeñal.
- Diseño especial para acceder fácilmente a la polea del cigüeñal.
- Aplicable en la mayoría de motores Honda® y Acura®
- Cuenta con cuadro de 1/2" para acoplar un accesorio y generar más torque.

CAJA PLÁSTICA

CÓDIGO	MOTORES	MAYOREO	MENUDEO
2388	Honda® - Acura®	\$560	\$650

## JUEGO PARA SINCRONIZAR MOTORES VOLKSWAGEN® - AUDI® - SEAT®

### JUEGO PARA SINCRONIZAR MOTORES VOLKSWAGEN® - AUDI® - SEAT®



USO INDUSTRIAL

30  
PIEZAS



MARCA	MODELO	MOTOR
VOLKSWAGEN®	Polo (80-06)	Passat (96- )
	Lupo (87- )	Transporter (95- )
	Golf (80- )	Bora (98-06)
	Jetta (80- )	Beetle (98-06)
SEAT®	Ibiza (96-06)	Toledo (96-06)
	Cordoba (96-06)	Leon (96-06)
	A2 (00-06)	A8 (96-02)
AUDI®	A3 (96-03)	A6 (97-02)
	A4 (94-06)	TT (98-06)

- Incluye seguros y pines para bloquear el árbol de levas, el cigüeñal, la polea de la bomba de inyección y la polea de tensión en motores a gasolina y diésel (ver tabla).
- Permite hacer reparaciones mayores al motor garantizando la sincronización correcta de las válvulas al momento de armar.
- Permite cambiar la cadena o banda de distribución sin alterar el tiempo del motor.

CAJA PLÁSTICA

CÓDIGO	PIEZAS	MAYOREO	MENUDEO
2382	30	\$4,790	\$5,556



**JUEGO PARA SINCRONIZAR MOTORES FORD® Y MAZDA®**

**JUEGO PARA SINCRONIZAR MOTORES**

USO INDUSTRIAL

**21**  
PIEZAS



- Incluye seguros y pines para bloquear el árbol de levas, el cigüeñal, la polea de la bomba de inyección y la polea de tensión en motores a gasolina y diésel de las marcas Ford® y Mazda®.
- Permite cambiar la banda de distribución o reparar el motor sin que se altere el tiempo del motor.

MARCA	MODELO	MOTOR
FORD®	Fiesta / Courier	1.4 TDCI
	Fusion	1.6 TDCI
	Focus	1.8 DV/TDDI/TDCI
	Mondeo	2.0 TDCI
MAZDA®	2	
	3	
	5	2.3 L3 Turbo
	6	2.0 LF (MZR DIS)
	CX-7	

CAJA PLÁSTICA

CÓDIGO	PIEZAS	MAYOREO	MENUDEO
2383	21	\$2,715	\$3,149

**JUEGO PARA SINCRONIZAR MOTORES RENAULT® A GASOLINA Y DIÉSEL**

**JUEGO PARA SINCRONIZAR MOTORES**

USO INDUSTRIAL

**16**  
PIEZAS



- Incluye seguros y pines para bloquear y alinear el árbol de levas en motores Renault® a gasolina y diésel.
- Permite hacer reparaciones mayores al motor garantizando la sincronización correcta de las válvulas al momento de armar.
- Permite cambiar la cadena de distribución sin alterar el tiempo del motor.

MARCA	MODELO	MOTOR
RENAULT®	Clio (88- )	• Motor a gasolina doble árbol de levas: 16V: 1.2, 1.4, 1.6, 1.8, 2.0 20V: 2.5 I
	Megane (88-05)	
	Trafic (88-05)	• Motor a diésel: 1.9D/TD/dTi
NISSAN®	Laguna (88-05)	2.2D/TD
	Safrane (92-00)	2.5D, 2.8dTi
	Platina	2.5dCi, 1.9dCi
	Aprio	2.2dCi, 2.5dCi

CAJA PLÁSTICA

CÓDIGO	PIEZAS	MAYOREO	MENUDEO
2384	16	\$3,469	\$4,024

**JUEGO BÁSICO PARA SINCRONIZAR MOTORES FORD®, MAZDA® Y VOLVO®**

**PINZA PARA REMOVER CAPUCHONES DE BUJÍAS**

USO INDUSTRIAL

**5**  
PIEZAS

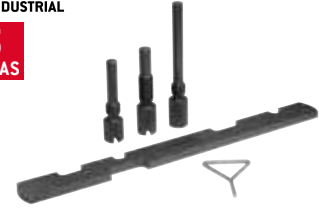

- Incluye una placa para calibrar y pines básicos para bloquear y alinear las válvulas del árbol de levas en motores Ford®, Mazda® y Volvo®.
- Permite hacer reparaciones mayores al motor garantizando la sincronización correcta de las válvulas al momento de armar.
- Permite cambiar la cadena de distribución sin alterar el tiempo del motor.

MARCA	MODELO	MOTOR
FORD®	Cougar (98-01)	Fusion (02-12)
	Fiesta (95-15)	Mondeo (93-15)
	Focus (98-14)	Transit (06-12)
MAZDA®	MX-5 (05-15)	5 (05-15)
	3 (03-14)	6 (02-13)
	C30 (06-13)	S80 (07-11)
VOLVO®	S40 (06-12)	V50 (04-12)



CÓDIGO	PIEZAS	MAYOREO	MENUDEO
2385	5	\$385	\$447

**JUEGO BÁSICO PARA SINCRONIZAR MOTORES RENAULT®**

**PINZA PARA REMOVER CAPUCHONES DE BUJÍAS**

USO INDUSTRIAL

**4**  
PIEZAS



- Incluye seguros y pines para bloquear y alinear el árbol de levas en motores Renault® a gasolina.
- Permite hacer reparaciones mayores al motor garantizando la sincronización correcta de las válvulas al momento de armar.
- Permite cambiar la cadena de distribución sin alterar el tiempo del motor.

MARCA	MODELO	MOTOR
RENAULT®	Clio	1.4 16V (K4J)
	Laguna	1.6 16V (K4M)
	Megane	1.8 16V (F4p)
NISSAN®	Trafic	2.0 16V (F4R)

CAJA PLÁSTICA

CÓDIGO	PIEZAS	MAYOREO	MENUDEO
2386	4	\$1,570	\$1,821

**JUEGO DE SEGURIDAD PARA CADENA DE TIEMPO**

**JUEGO DE SEGURIDAD PARA CADENA DE TIEMPO**

USO INDUSTRIAL

**5**  
PIEZAS



- Sujetadores individuales que se aseguran de manera independiente a los engranes.
- Fabricado en materiales anti-corrosivos.
- Ideales para cambiar la banda de la bomba en los motores de inyección e diésel.
- De fácil utilización e instalación rápida.
- Incluye cuatro sujetadores individuales y ajustables.
- Bloquea la válvula de sincronización para el reemplazamiento de la banda en motores de árbol de levas sencillas, dobles o cuádruples.

CONTENIDO	
1	Sujetador universal
4	Sujetadores individuales

CAJA PLÁSTICA

CÓDIGO	PIEZAS	MAYOREO	MENUDEO
2329	5	\$579	\$672

**JUEGO PARA BLOQUEO DE ÁRBOL DE LEVAS**

**JUEGO PARA BLOQUEO DE ÁRBOL DE LEVAS**

USO INDUSTRIAL

**19**  
PIEZAS



- Incluye seguros y pernos de bloqueo del árbol de levas más comunes para motores Ford®, Land Rover®, Fiat®, Peugeot®, Volkswagen®, Honda®, Opel®.
- Permite cambiar la cadena de distribución en motores de doble árbol de levas (multi válvulas) garantizando la sincronización correcta de las válvulas.

CAJA PLÁSTICA

CÓDIGO	PIEZAS	MAYOREO	MENUDEO
2358	19	\$2,100	\$2,436

**JUEGO PARA BLOQUEO DEL ÁRBOL DE LEVAS PARA MOTORES VOLKSWAGEN®, AUDI® Y SEAT®**

**JUEGO PARA BLOQUEO DEL ÁRBOL DE LEVAS PARA MOTORES**

USO INDUSTRIAL

**6**  
PIEZAS



- Incluye seguros y pernos de bloqueo del árbol de levas más comunes para motores Volkswagen®, Seat® y Audi®.
- Permite cambiar la cadena o banda de distribución garantizando la sincronización correcta de las válvulas.

CÓDIGO	PIEZAS	MAYOREO	MENUDEO
2359	6	\$755	\$876

**HERRAMIENTA BLOQUEO DE ÁRBOL DE LEVAS**

**JUEGO PARA BLOQUEO DEL ÁRBOL DE LEVAS PARA MOTORES**

USO INDUSTRIAL

**1**  
PIEZAS



- Ideal para bloquear el cigüeñal cuando se realiza el mantenimiento o sustitución de la banda de distribución.
- Permite cambiar la banda de distribución.
- Garantiza la sincronización correcta de las válvulas.
- Para Motores: VOLKSWAGEN®, SEAT® & AUDI®

CÓDIGO	MOTORES	MAYOREO	MENUDEO
2387	Volkswagen® - Audi® - Seat®	\$330	\$383

HERRAMIENTAS AUTOMOTRICES

## OPRESORES DE ANILLOS

### JUEGO DE OPRESORES DE ANILLOS

USO INDUSTRIAL

7  
PIEZAS



CAJA PLÁSTICA

- La pinza puede ser usada en posición paralela o perpendicular al block de cilindros.
- Bandas marcadas con el sentido de aplicación "bottom".
- Facilitan la instalación del pistón en la cabeza del motor.
- Capacidad de 2-7/8" a 4-3/8".

CÓDIGO	PIEZAS	MAYOREO	MENUDEO
2319	7	\$1,339	\$1,553

### OPRESORES DE BANDA ACANALADA

USO INDUSTRIAL



- Trabaja con una leva y se ajusta una sola vez, por medio de un tornillo, para el primer pistón y automáticamente queda ajustado para los demás.

CÓDIGO	RANGO	MAYOREO	MENUDEO
2318	3" a 5"	\$280	\$325

### OPRESORES DE ANILLOS

USO INDUSTRIAL



2317

- Los tornillos en cada lado del trinquete son utilizados para dar la tensión en el mecanismo de matraca.

CÓDIGO	ALTURA	APERTURA MÍNIMA	APERTURA MÁXIMA	MAYOREO	MENUDEO
2316	3-1/2"	2-1/8"	5"	\$230	\$267
2317	3-1/2"	3-1/2"	7"	\$249	\$289

## ASENTADOR DE VÁLVULAS

### ASENTADOR DE VÁLVULAS

USO INDUSTRIAL



- Empuñadura de madera maciza, que permite acomodar las válvulas.
- Incluye dos copas de succión para usar cuando se manipulan las válvulas sin ranuras de cabeza plana.

CÓDIGO	DESCRIPCIÓN	MAYOREO	MENUDEO
2395	Para la mayoría de válvulas 1-1/8" a 1-3/8"	\$84	\$97

## OPRESORES DE RESORTES DE VÁLVULAS DE MOTOR

### OPRESOR RESORTE VALVULAS TIPO C

USO INDUSTRIAL

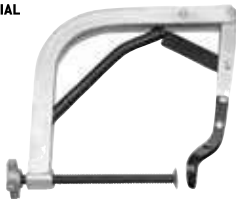

- Para comprimir el resorte y sacar los retenes de las válvulas del motor.

GRANEL

CÓDIGO	APERTURA MÁXIMA	PROFUNDIDAD DE GARGANTA	MAYOREO	MENUDEO
2321	1-5/8" en "C"	9-5/8"	\$4,665	\$5,411

### COMPRESOR VÁLVULAS DE 35-142MM

USO INDUSTRIAL



- Incluye 2 adaptadores de 25 y 30 mm.
- Gran amplitud de garganta que permite sujetar cilindros de motores grandes.
- Cuenta con sistema retráctil que permite tener gran visibilidad sobre las válvulas y acceder a espacios reducidos.

GRANEL

CÓDIGO	APERTURA	PROFUNDIDAD DE GARGANTA	MAYOREO	MENUDEO
2307	1-3/8" a 5-5/8"	5-7/8"	\$1,890	\$2,192

### OPRESOR RESORTE VÁLVULAS PINZA

USO INDUSTRIAL



- Accionamiento por leva, no se requiere reajustar después del primer ajuste.
- Cuenta con tornillo hexagonal que sustituye el maneral para aplicaciones de difícil acceso.

CÓDIGO	APERTURA	MAYOREO	MENUDEO
2322	7/8" a 2-1/4"	\$655	\$760

## BRUÑIDORAS PARA PULIR INTERIORES DE CILINDROS

### JUEGO DE BRUÑIDOR PARA MOTOR EXPANSIVO

USO INDUSTRIAL

4  
PIEZAS



2390A

GRANEL

- Piedra abrasiva: suave/grano 80, fino/grano 180.

CÓDIGO	PIEZAS	APERTURA MÍNIMA	APERTURA MÁXIMA	MAYOREO	MENUDEO
2390	4	3"	5"	\$8,600	\$9,976

- Longitud de 5".

CÓDIGO	PULIDO	MAYOREO	MENUDEO
2390A	Suave	\$625	\$725
2390B	Fino	\$625	\$725

### BRUÑIDORA PARA CILINDROS DE MOTOR

USO INDUSTRIAL



- Piedra abrasiva extrafino grano 220.
- Tripié portapiedras expandible, eje flexible.
- Piedras intercambiables.

GRANEL

CÓDIGO	APERTURA MÍNIMA	APERTURA MÁXIMA	MAYOREO	MENUDEO
2391	2"	7"	\$655	\$760

- Longitud de 3".

CÓDIGO	LONGITUD	PULIDO	MAYOREO	MENUDEO
2391A	3"	Extra fino	\$210	\$244

**LIMPIADORES DE INYECTORES**

**JUEGO DE LIMPIADORES DE INYECTORES**

USO INDUSTRIAL

**15**  
PIEZAS

- Se conecta a rieles de inyectores eliminando la función momentánea de la bomba de gasolina (verifique las especificaciones del fabricante).



CONTENIDO	
Juego de 7 desconectores de línea de combustible.	
Juego de empaques de reparación.	
Desarmador schrader para pivotes de adaptadores.	
Adaptador para vehículos Ford®.	
Adaptador tee Nissan® cambio rápido.	
Boya con regulador, manómetro y manguera.	
Caja plástica compacta.	

CAJA PLÁSTICA

CÓDIGO	PIEZAS	MAYOREO	MENUDEO
2336	15	\$4,915	\$5,701

**BOYA PARA LIMPIEZA DE INYECTORES**

USO INDUSTRIAL

**1**  
PIEZAS

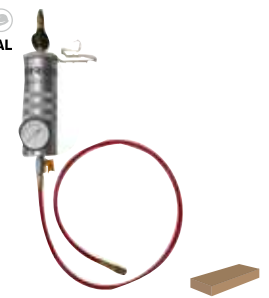

CÓDIGO	CAPACIDAD	MAYOREO	MENUDEO
2335	100 psi	\$3,095	\$3,590

**JUEGOS DE DESCONECTORES PARA LÍNEAS DE COMBUSTIBLE**

**JUEGOS DE DESCONECTORES PARA LÍNEAS DE COMBUSTIBLE**

EXTRA PESADO

**12**  
PIEZAS



2210

COLOR	MEDIDA
Negro	1/4"
Rojo	5/16"
Amarillo oro	3/8"
Azul	3/8"

- Para línea de enfriamiento de aceite de transmisión GM®.
- Línea de embrague Ford®.
- Para línea de enfriamiento.
- Para aceite de transmisión.
- Para línea de combustible.

CAJA PLÁSTICA

CÓDIGO	PIEZAS	MAYOREO	MENUDEO
2210	12	\$1,405	\$1,630

USO PESADO

**9**  
PIEZAS



2344A

COLOR	MEDIDA
Blanco	3/4" 19 mm
Rojo	3/8" 9.5 mm
Azul	1/2" 12.7 mm
Negro	5/8" 15.8 mm
Amarillo	3/8" 9.5 mm
Verde	1/2" 12.7 mm
Azul	5/16" 7.9 mm
Gris	3/8" 9.5 mm

- Herramientas para trabajo rudo.
- Nueve herramientas separadas para desconectar líneas de combustible, transmisiones y conectores AC.
- Se puede aplicar para automóviles de marca Ford®, GM® y Chrysler®.

CÓDIGO	PIEZAS	MAYOREO	MENUDEO
2344	7	\$130	\$151

USO INDUSTRIAL

**7**  
PIEZAS



2344

MEDIDAS
1/4"
5/16"
3/8"
1/2"
5/8"
3/4"
7/8"

- Útiles para automóviles de reciente modelo que cuentan con conexiones rápidas quita fácil o acoplamiento rápidos, basta que introduzca el desconector en la manguera, ajuste la conexión y gire.

CÓDIGO	PIEZAS	MAYOREO	MENUDEO
2344A	9	\$375	\$435

**JUEGO DE PROBADOR DE CORRIENTE**

**JUEGO DE PROBADOR DE CORRIENTE**

USO INDUSTRIAL

**11**  
PIEZAS



- Dispositivos de prueba para determinar si la señal eléctrica esta presente en los sistemas de inyección de combustible.

CAJA PLÁSTICA

CÓDIGO	PIEZAS	MAYOREO	MENUDEO
2348	11	\$895	\$1,038

## ESTETOSCOPIOS

### JUEGO DE ESTETOSCOPIO PARA MECÁNICO

USO PESADO **3** PIEZAS

- Micrófono profesional de alta sensibilidad que opera con batería de 9 V.
- Extensión flexible que permite escuchar ruidos en lugares de difícil acceso.
- Audífonos de alta sensibilidad que bloquean el ruido interior.
- Control de ajuste de volumen.



CÓDIGO	PIEZAS	MAYOREO	MENUDEO
2347	3	\$1,810	\$2,100

### ESTETOSCOPIO PARA MECÁNICO

USO INDUSTRIAL



- Auriculares plásticos que aíslan ruidos externos.

CÓDIGO	LONGITUD DE VARILLA	MAYOREO	MENUDEO
2342	12" / 304,8 mm	\$185	\$215

## CHICOTE PARA AJUSTE DE CARBURADOR

### CHICOTE PARA AJUSTE DE CARBURADOR

USO INDUSTRIAL



- Gran flexibilidad para ajustar espreas en automóviles con carburador con difícil acceso, posicione la punta flexible en el tornillo o espreea y gire el destornillador.

CÓDIGO	LONGITUD	ADAPTADORES	MAYOREO	MENUDEO
2343	15-13/32" / 390 mm	4	\$200	\$232

## VERIFICADORES DE COMPRESIÓN A DIÉSEL

### VERIFICADOR COMPRESIÓN A DIESEL

USO INDUSTRIAL



- Para su uso requiere de un adaptador dependiendo del tipo de motor (ver tabla de adaptadores para verificador de compresión).



CÓDIGO	RANGO DE COMPRESIÓN	ROSCA	MAYOREO	MENUDEO
2340D	0-1000 psi / 0-70 bar	5/16"	\$1,855	\$2,152

### ADAPTADORES PARA VERIFICADOR DE COMPRESIÓN DE MOTORES A DIÉSEL

USO INDUSTRIAL



CÓDIGO	DESCRIPCIÓN	PARA	MAYOREO	MENUDEO
2340DA	Adaptador M14 x 1.25	"Ford", International Navistar"	\$760	\$882
2340DB	Adaptador M10 x 1.00	"Ford", International Navistar"	\$705	\$818
2340DC	Adaptador tipo inyector	"Cummins", Dodge"	\$2,205	\$2,558
2340DE	Adaptador M10 x 1.25	"General Motors", Hummer H1-Alfa"	\$935	\$1,085
2340DF	Adaptador M21	"Mitsubishi-Fuso", John Deere/Alis Chalmers, Bedford, International Harvester, Mack Truck, Massey Ferguson"	\$3,259	\$3,780
2340DG	Adaptador M10 x 1.25	"Chevette" / Isuzu, LUV/Isuzu, General Motors, Toyota"	\$340	\$394
2340DH	Adaptador M8 x 1.00	"Ford", Sprinter/ Mercedes/Freightliner/Dodge"	\$1,155	\$1,340
2340DI	Adaptador M10 x 1.00	"Ford", General Motors, International Harvester, Nissan, Mercedes Benz, Volkswagen, Westerbeke"	\$515	\$597
2340DK	Adaptador M10 x 1.00	"General Motors", Hummer, Jeep, Sprinter"	\$305	\$354
2340DM	Adaptador inyector 3/8"	"Caterpillar", J.I. Case, John Deere"	\$900	\$1,044
2340DN	Adaptador M12 x 1.25	"Audi", BMW, Deutz, GMC, Hino, Isuzu, Lincoln, Mercedes Benz, Nissan, Volvo, Volkswagen"	\$550	\$638
2340DO	Adaptador M10 x 1.25	"Caterpillar, Ford/Mazda, Ford/Mitsubishi, Isuzu, Kubota, Mazda, Mitsubishi, Mitsubishi Fuso, Nissan, Perkins, Toyota, Westerbeke"	\$569	\$660
2340DP	Adaptador M24 x 1.50	"Cummins, Dodge J.I. Case"	\$1,559	\$1,808

## VERIFICADORES DE COMPRESIÓN A GASOLINA

### JUEGO DE VERIFICADOR DE COMPRESIÓN CON CONECTORES

USO INDUSTRIAL

**9** PIEZAS



- Gauge con doble escala, de 0-300 psi y 0-21 bar. Incluye protección plástica.
- Con adaptadores para conectarse a las siguientes roscas: M14 larga, M10, M12/M16 especial para Ford.

CAJA PLÁSTICA

CÓDIGO	PIEZAS	MAYOREO	MENUDEO
2339	9	\$4,025	\$4,669

### VERIFICADORES DE COMPRESIÓN A GASOLINA

USO INDUSTRIAL



- Incluye adaptador para rosca M14 y M18.

CÓDIGO	RANGO DE COMPRESIÓN	ROSCA	MAYOREO	MENUDEO
2340	0-300 lbs/pulg <sup>2</sup>	14 y 18 mm	\$470	\$545

**PROBADORES DE COMBUSTIBLE**

**JUEGO DE PROBADORES DE COMBUSTIBLE**

USO INDUSTRIAL

**34**  
PIEZAS



- Gauge con doble escala, de 0-100 psi y 0-7 bar. Incluye protección plástica.
- Incluye 29 adaptadores para trabajar con la mayoría de las marcas comerciales
- Para pruebas de presión antes y después de llegar el flujo de gasolina a la serie de inyectores de su auto. Basta con que conecte el extremo de la manguera de flujo de gasolina proveniente del inyector.

CAJA PLÁSTICA

CÓDIGO	PIEZAS	MAYOREO	MENUDEO
2338	34	\$13,675	\$15,863

**JUEGO DE PROBADOR PRESIÓN TRANSMISIÓN AUTOMÁTICA**

USO INDUSTRIAL

**22**  
PIEZAS



- El juego incluye 22 adaptadores en pulgadas y métricos con conexión de acoplador rápido.
- Incluye dos manómetros con doble escala (psi y bares) para poder medir altas y bajas presiones.

CAJA PLÁSTICA

CÓDIGO	RANGO DE MEDICIÓN	MAYOREO	MENUDEO
2394	0-400 psi / 0-28 bar 0-100 psi / 0-7 bar	\$4,575	\$5,307

**COMPROBADOR DE ESCAPE DE CILINDROS**

USO INDUSTRIAL



- Detecta fugas en el motor ocasionadas por anillos, válvulas y juntas de motor por desgastados.
- Gauge con doble escala, de 0-100 psi y 0-7 bar. Incluye protección plástica.
- Temperatura máxima 190° F, 65 °C.

CAJA PLÁSTICA

CÓDIGO	PSI	MAYOREO	MENUDEO
2333	Entrada: 11 - Salida: 100	\$3,410	\$3,956

**JUEGO DE PROBADOR DE PRESIÓN DE FUEL-INJECTION**

USO INDUSTRIAL

**11**  
PIEZAS



- Gauge con doble escala, de 0-100 psi y 0-7 bar. Incluye protección plástica.
- Incluye adaptadores para trabajar con los automóviles más comunes de las marcas GM, Ford y Honda.

CAJA PLÁSTICA

CÓDIGO	CAPACIDAD	MAYOREO	MENUDEO
2334	0-100 psi	\$1,835	\$2,129

**PROBADOR DE PRESIÓN DE ESCAPE DE MOTOR**

USO INDUSTRIAL



- Incluye adaptadores para sensor de oxígeno con rosca M12 y M18.
- Cuenta con doble escala en psi y bar.
- Manguera de 1.80 m.
- Bandas multicolores.
- Permite probar la presión de escape a través del sensor de oxígeno.

CAJA PLÁSTICA

CÓDIGO	RANGO DE MEDICIÓN	ROSCA	MAYOREO	MENUDEO
2398	0.5-1 bar, 0.7-15 psi	12 y 18 mm	\$1,699	\$1,971

**PROBADOR DE VACÍO PARA BOMBA DE GASOLINA**

USO INDUSTRIAL



- Probador de bomba de gasolina en sistemas carburados.
- Útil para checar fallas internas en la bomba de gasolina, basta con que conecte en algún punto del conducto de gasolina el extremo del probador.



CÓDIGO	COMPRESIÓN	VACÍO	MAYOREO	MENUDEO
2341	1-15 psi	0-25"	\$705	\$818



**URRÉA**  
HERRAMIENTAS DE CALIDAD SUPERIOR

## JUEGOS PARA DETECCIÓN DE FUGAS DEL RADIADOR

### JUEGOS PARA DETECCIÓN DE FUGAS DEL RADIADOR

USO INDUSTRIAL

**14**  
PIEZAS



• Inyecta aire a presión hacia el radiador, por medio de la bomba y el adaptador adecuado, si existe fuga, el manómetro detecta la caída de presión.

CAJA PLÁSTICA

CÓDIGO	PIEZAS	CAPACIDAD	CAJA	MAYOREO	MENUDEO
2370	14	35 psi	1	\$7,040	\$8,166

USO INDUSTRIAL

**6**  
PIEZAS



CAJA PLÁSTICA

CÓDIGO	PIEZAS	CAPACIDAD	CAJA	MAYOREO	MENUDEO
2370A	6	35 psi	1	\$3,620	\$4,199

## JUEGOS PARA REMOVER VENTILADORES

### JUEGO DE REMOVEDOR DE VENTILADOR FORD

USO INDUSTRIAL

**4**  
PIEZAS

MEDIDAS  
1-9/16"  
58mm  
1-7/8"  
3-1/4"

• El juego incluye llaves de soporte y llaves españolas.



• Nota: todas las llaves tienen una longitud total de 16 1/8" (409 mm) y un cuadro de mando auxiliar de 1/2" (12.7 mm).

CAJA PLÁSTICA

CÓDIGO	PIEZAS	CAJA	MAYOREO	MENUDEO
973	4	1	\$2,329	\$2,702

### JUEGO DE REMOVEDOR DE VENTILADOR

USO INDUSTRIAL

**3**  
PIEZAS

MEDIDAS  
36 mm  
3"  
2-3/8"



CAJA PLÁSTICA

CÓDIGO	PIEZAS	CAJA	MAYOREO	MENUDEO
974	3	1	\$2,329	\$2,702

HERRAMIENTAS AUTOMOTRICES

## BARRA DE IMPACTO PARA TORNILLO DE CIGÜEÑAL

### BARRA DE IMPACTO PARA TORNILLO DE CIGÜEÑAL

USO INDUSTRIAL

1/2"



• Permite aplicar impactos de gran torque a tornillos en lugares de difícil acceso sin la necesidad de herramienta neumática.  
• Multiplica la fuerza del golpe de un martillo resultando hasta en 813 Nm de torque dependiendo de la fuerza empleada.



CÓDIGO	LONGITUD	CUADRO	CAJA	MAYOREO	MENUDEO
2360	55.9 cm / 22-3/64"	1/2"	1	\$935	\$1,085

## SUJETADOR UNIVERSAL DE POLEAS

### SUJETADOR UNIVERSAL DE POLEAS

USO INDUSTRIAL



• Incluye 4 diferentes pines intercambiables.  
• Ideal para aflojar o apretar cualquier polea que cuente con ranuras u orificios.

CAJA PLÁSTICA

CÓDIGO	APERTURA	CAJA	MAYOREO	MENUDEO
2308	1-1/2" - 8-5/8"	1	\$1,780	\$2,065

## HERRAMIENTA PARA BANDA DE SERPENTÍN

### JUEGO DE HERRAMIENTAS PARA BANDA DE SERPENTÍN

USO INDUSTRIAL

**12**  
PIEZAS



CONTENIDO

1	Palanca
2	Extensiones
5	Dados (13, 14, 15, 16 y 18 mm)
3	Llaves pata de cuervo (13, 14, 15 mm)
1	Tornillo 3/8"-16 UNC.

• Ideal para liberar fácilmente las poleas de tensión de la mayoría de los vehículos comerciales.

CAJA PLÁSTICA

CÓDIGO	PIEZAS	CAJA	MAYOREO	MENUDEO
2313	12	1	\$1,409	\$1,634

**HERRAMIENTAS PARA FILTROS**

**PINZA DE PRESIÓN PARA QUITAR FILTROS**



USO PESADO



- Apertura máxima 100 mm.
- Dientes de gran profundidad que reducen el riesgo de resbalar.

CÓDIGO	CAPACIDAD MÍNIMA	CAPACIDAD MÁXIMA	CAJA	MAYOREO	MENUDEO
4122	2-1/8"	3-1/4"	1	\$740	\$858

**JUEGO DE LLAVES QUITA FILTROS PARA TOYOTA®**



USO INDUSTRIAL

**3**  
PIEZAS



CONTENIDO	
1	Llave para filtro 4 cilindros
1	Llave para filtros 6 y 8 cilindros
1	Manguera con cople o conector

- Fabricadas en aleación de aluminio de alta resistencia. Compatible con todo tipo de filtros de aceite Toyota®.
- Ofrece múltiples puntos de contacto que permiten retirar la cubierta del filtro de manera segura y sencilla.
- Ensamble de mangueras que permite drenar el aceite del recipiente antes de ser retirado.
- Elimina derrames de aceite y permite realizar la limpieza de manera rápida.



CÓDIGO	DESCRIPCIÓN	CAJA	MAYOREO	MENUDEO
LF2500	Para 4, 6 y 8 cilindros	1	\$1,145	\$1,328

**LLAVES PARA QUITAR FILTROS AUTOAJUSTABLES 3 PATAS**



USO INDUSTRIAL



LF3000

CÓDIGO	CAPACIDAD MÍNIMA	CAPACIDAD MÁXIMA	CAJA	MAYOREO	MENUDEO
LF3000	2-7/16"	3-3/4"	1	\$530	\$615
LF4000	4-3/8"	5-5/8"	1	\$580	\$673

**LLAVES PARA QUITAR FILTROS AUTOAJUSTABLES**



USO INDUSTRIAL



LF5000



CÓDIGO	CAPACIDAD MÍNIMA	CAPACIDAD MÁXIMA	CAJA	MAYOREO	MENUDEO
LF5000	2-1/2"	3-1/8"	1	\$280	\$325
LF6000	3-1/8"	3-7/8"	1	\$340	\$394

**LLAVE PARA QUITAR FILTROS DE CAMIÓN**



USO INDUSTRIAL



CÓDIGO	CAPACIDAD MÍNIMA	CAPACIDAD MÁXIMA	CAJA	MAYOREO	MENUDEO
LF2000	4-3/8"	5-5/8"	1	\$245	\$284

**LLAVES PARA QUITAR FILTROS UNIVERSALES**



USO INDUSTRIAL



- Su mango cubierto proporciona firmeza y comodidad al agarre.

CÓDIGO	CAPACIDAD MÍNIMA	CAPACIDAD MÁXIMA	CAJA	MAYOREO	MENUDEO
LF500	2-3/4"	3-1/8"	1	\$130	\$151
LF1000	3-1/2"	3-3/4"	1	\$135	\$157

**LLAVE DE LONA PARA QUITAR FILTROS AUTOAJUSTABLES**



USO INDUSTRIAL



CÓDIGO	CAPACIDAD MÍNIMA	CAPACIDAD MÁXIMA	CAJA	MAYOREO	MENUDEO
LF1500	0"	6"	1	\$125	\$145

**JUEGO DE SEPARADORES DE MASAS Y BALEROS**



USO INDUSTRIAL

**14**  
PIEZAS



- Facilita el montaje de la masa y los baleros de masa, se adapta a los birlos según el modelo del vehículo y hace la función de despegarlas.

CAJA PLÁSTICA

CÓDIGO	PIEZAS	CAJA	MAYOREO	MENUDEO
886	14	1	\$3,900	\$4,524

**JUEGOS PARA REMOVER E INSTALAR BALEROS**

**JUEGO PARA REMOVER E INSTALAR BALEROS AUTOMOTRICES**



USO INDUSTRIAL

**13**  
PIEZAS

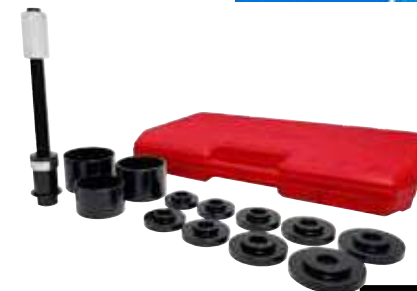

CAJA PLÁSTICA

CÓDIGO	CAPACIDAD	CAJA	MAYOREO	MENUDEO
887	2-3/16" a 3-3/16"	1	\$3,630	\$4,211

**JUEGO INSTALADOR DE BALEROS**



USO INDUSTRIAL

**10**  
PIEZAS



- Inserta el balero rápidamente, derecho y al primer intento.
- Para instalar la mayoría de los anillos de baleros y sellos.
- Incluye 9 impulsores cónicos y un maneral.

CAJA PLÁSTICA

CÓDIGO	CAPACIDAD	CAJA	MAYOREO	MENUDEO
2326	1,56" a 3,18"	1	\$1,485	\$1,723

HERRAMIENTAS AUTOMOTRICES

## HERRAMIENTAS PARA TIRANTE INTERIOR (BIELETA DE DIRECCIÓN)

### JUEGO DE HERRAMIENTA PARA TIRANTE INTERIOR

USO INDUSTRIAL

**9**  
PIEZAS



• Para los tirantes interiores que no tiene el hexágono completo en la longitud total del dado, la palanca puede fácilmente ser usada con las siete patas de cuervo que vienen incluidas en el producto.

CAJA PLÁSTICA

CÓDIGO	CAPACIDAD	CAJAS	MAYOREO	MENUDEO
2324	0.5" a 1-7/16"	1	\$1,600	\$1,856

### LLAVE PARA CREMALLERA DE DIRECCIÓN

USO INDUSTRIAL

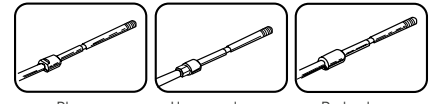
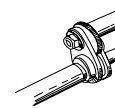

• Planos • Hexagonales • Redondos



• Compatible con tirantes hexagonales, planos, redondos.  
• Capacidad de tirantes de 33 mm hasta 41 mm.  
• Compatible con hexágonos de 31 mm hasta 35.5 mm.  
• Útil para dar servicio al tirante interior en tareas de mantenimiento automotriz.



CÓDIGO	CAPACIDAD DE TIRANTES	CAJAS	MAYOREO	MENUDEO
2381	33 mm a 41 mm	1	\$569	\$660

## HERRAMIENTAS PARA RÓTULA

### JUEGO DE HERRAMIENTA PARA TIRANTE INTERIOR

USO INDUSTRIAL

**8**  
PIEZAS



• Contenido:  
1 Extractor.  
2 Pines Ø7.7 mm - Ø9.7 mm.  
2 Pines Ø9.8 mm - Ø12.3 mm.  
1 Punta de acero con recubrimiento de zinc.  
1 Punta de acero con acabado negro.  
1 Llave hexagonal 3 mm.

• Apertura máxima a 2-3/4".  
• Ideal para cambiar fácilmente los puntales de suspensión y rótulas de dirección.

CAJA PLÁSTICA

CÓDIGO	PIEZAS	CAJAS	MAYOREO	MENUDEO
2309	8	1	\$1,469	\$1,704

### JUEGO DE PRENSA PARA RÓTULA, PERNO DE ANCLAJE DE FRENO DE CAMIÓN Y JUNTA UNIVERSAL

USO INDUSTRIAL

**7**  
PIEZAS



• Contenido:  
1 Tubo de 76 mm.  
1 Tubo de 63 mm.  
1 Tubo de 51 mm.  
1 Adaptador para tornillo de 22.2 mm.  
1 Adaptador para marco.  
1 Tornillo de 1/2".  
1 Marco.

CAJA PLÁSTICA

CÓDIGO	PIEZAS	CAJAS	MAYOREO	MENUDEO
2325	7	1	\$2,765	\$3,207

### JUEGO DE HORQUILLAS SEPARADORAS Y ACCESORIOS

USO INDUSTRIAL

**5**  
PIEZAS



• Contenido:  
1 Separador de rótula de dirección 11/16".  
1 Separador de junta de bola 15/16".  
1 Separador de brazo pitman 1-1/8".  
1 Barra manual 8".  
1 Barra para herramienta neumática 7" con adaptación de zanco de 13/32".  
• Ambas manijas diseñadas para adaptarse a las 3 diferentes horquillas y ayudan a absorber el impacto.  
• Útiles para separar terminales de dirección, rótulas y brazos Pitman contienen adaptadores para uso de impacto y neumático.

CAJA PLÁSTICA

CÓDIGO	LONGITUD	CAJAS	MAYOREO	MENUDEO	
888	22-3/64"	559.96 mm	1	\$849	\$985

## HERRAMIENTAS PARA SUSPENSIÓN

### JUEGO DE OPRESOR PARA RESORTES DE SUSPENSIÓN MACPHERSON

USO INDUSTRIAL

**9**  
PIEZAS



• Comprime resortes en amortiguadores de suspensiones  
• tipo McPherson en 3 puntas.  
• Se puede utilizar con cuadro de mando de 1/2" o con dado o llave de 24 mm.  
• No se utilice con herramienta de impacto.



CÓDIGO	CAPACIDAD MÁXIMA DE PRESIÓN	CAJAS	MAYOREO	MENUDEO
2323A	2,500 lb/ft	1	\$1,730	\$2,007

### JUEGO COMPRESOR DE RESORTES DE SUSPENSIÓN MACPHERSON

USO INDUSTRIAL

**2**  
PIEZAS



• Fácil de instalar.  
• Seguro de operar.  
• Tornillo diámetro: 5/8" - 11 UNC.  
• Comprime fácil y rápidamente la mayoría de los resortes de suspensión tipo MacPherson.



CÓDIGO	APERTURA MÁXIMA	LONGITUD	CAJAS	MAYOREO	MENUDEO
2320	9"	12"	1	\$1,329	\$1,542

### DADO PARA SUSPENSIÓN DE AUDI® Y VW®

USO INDUSTRIAL



• Para remover fácilmente la tuerca de la torre del amortiguador en automóviles VW® y Audi®.  
• Puede ser usado con una llave de 7/8" (22 mm).  
• Fabricada en cromo molibdeno.  
• Acabado pavonado.  
• IMPORTANTE: se recomienda no usarlos como herramienta de impacto ya que no están diseñados para ello.



CÓDIGO	HEXÁGONO	LONGITUD	CAJAS	MAYOREO	MENUDEO	
2327	7/8"	1-3/4"	44.45 mm	1	\$155	\$180



JUEGOS DE CABLES PARA PASAR CORRIENTE

JUEGOS DE CABLES PARA PASAR CORRIENTE

USO INDUSTRIAL

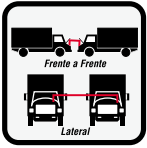

- Puntas de cobre.
- Pinzas con pintura electrostática para protección y evitar corrosión.



6 AWG

200

- Cable 100% cobre, calibre 6 AWG para máximo desempeño.



4 AWG

200A

- Cable 100% cobre, calibre 4 AWG para máximo desempeño.

CÓDIGO	CALIBRE	LONGITUD	MAYOREO	MENUDEO
200	6	8" (2,5 m)	1 \$680	\$789
200A	4	15.7" (4,8 m)	1 \$1,805	\$2,094

# CABLES IMPECABLES.



**URREA**  
HERRAMIENTAS DE CALIDAD SUPERIOR

PINZA PARA TERMINAL DE CABLE DE BATERÍA

PINZA PARA TERMINAL DE CABLE DE BATERÍA

USO INDUSTRIAL

- Diseño dentado de la punta permite retirar fácilmente la corrosión.
- Facilita la apertura y limpieza de las terminales de batería.
- Alarga la vida útil de la terminal al no dañar las paredes.



CÓDIGO	LONGITUD	MAYOREO	MENUDEO
2312	7-3/8" / 187,3 mm	1 \$315	\$365

LIMPIADOR DE TERMINALES

LIMPIADOR DE TERMINALES

USO INDUSTRIAL

- Limpia la corrosión de las terminales, así como de los conectores de los cables que llegan a éstas.
- Fabricado con cerdas de acero latonado y plástico ABS.



CÓDIGO	LONGITUD	MAYOREO	MENUDEO
2353	3-3/4" / 95,2 mm	1 \$135	\$157

## PROBADORES DE CIRCUITO LÓGICO CON LED

### JUEGO DE PROBADORES DE CIRCUITO CON TERMINAL

6-24V<sup>===</sup>

USO INDUSTRIAL

**14**  
PIEZAS



- Verifica altos y bajos voltajes.
- LED de color dual que indica rojo para corriente y verde para tierra.
- Incluye 14 puntas de prueba intercambiables de diferente tipo que garantiza una conexión segura en la terminal a probar.

Tipo de terminal

Macho	Hembra	Medida
		6.0 mm
		5.0 mm
		3.0 mm
		2.5 mm
		2.0 mm
		1.2 mm
		0.8 mm

CAJA PLÁSTICA

ITEM	DESCRIPCIÓN	MAYOREO	MENUDEO
23500	Kit probador de circuitos con 14 terminales.	\$1,409	\$1,634

### PROBADOR DE CIRCUITOS LÓGICO CON LED

6-12 y 24V<sup>===</sup>

USO INDUSTRIAL



- Verifica altos y bajos voltajes.
- LED de color dual que indica rojo para corriente y verde para tierra.
- Punta de acero inoxidable.

ITEM	CAPACIDAD	LONGITUD DE PUNTA	MAYOREO	MENUDEO
23501	0-24V	90 mm	\$359	\$416

## PROBADORES DE CIRCUITO PUNTA EXTRA LARGA

### PROBADORES DE CIRCUITO PUNTA EXTRA LARGA

23503 6-24V<sup>===</sup> 23502 6-12V<sup>===</sup>

USO PESADO



- Punta aislada y de alta resistencia.
- Punta extra larga afilada para pinchar cables
- y no dañar el aislante.

ITEM	CAPACIDAD	LONGITUD DE PUNTA	MAYOREO	MENUDEO
23503	6-24V	170 mm	\$495	\$574
23502	6-12V	180 mm	\$340	\$394

## PROBADORES DE CIRCUITOS

### PROBADOR DE CIRCUITO

28V<sup>===</sup>

USO INDUSTRIAL



CÓDIGO	CAPACIDAD	LONGITUD	MAYOREO	MENUDEO
2350	0-28 VCD, 7A mx.	7-9/32"/184 mm	\$289	\$335

### PROBADOR DE CIRCUITO DE CD

12V<sup>===</sup>

USO INDUSTRIAL



- Ideal para detectar líneas de alimentación abiertas o dañadas en sistemas de serie - paralelo.
- Cable aislado calibre 24 AWG.

CÓDIGO	CAPACIDAD	LONGITUD	MAYOREO	MENUDEO
2351	0-12 VCD	7-7/8"/185 mm	\$115	\$133

### PROBADOR DE CONTINUIDAD DE CORRIENTE

2.5A

USO INDUSTRIAL



- Requiere una pila (no incluida).
- Ideal para detectar líneas de alimentación abiertas o dañadas.
- Cable aislado calibre 24 AWG.

CÓDIGO	CAPACIDAD	LONGITUD	MAYOREO	MENUDEO
2352	2.5A	7-7/8"/185 mm	\$115	\$133

### PROBADOR DE CHISPA EN LÍNEA

28V<sup>===</sup>

USO INDUSTRIAL



- Se conecta entre la bujía y el cable de la bujía para detectar funcionalidad en la ignición.
- Cable aislado calibre 7 AWG.
- Punta expuesta 2-1/8" diámetro de punta 1/4".

CÓDIGO	CAPACIDAD	LONGITUD	MAYOREO	MENUDEO
2355	0-28 VCD	9-3/4"/247 mm	\$149	\$173

## JUEGO PARA REMOVER E INSTALAR BOMBA DE DIRECCIÓN HIDRÁULICA, ALTERNADOR Y POLEA

### JUEGO PARA REMOVER E INSTALAR BOMBA DE DIRECCIÓN HIDRÁULICA, ALTERNADOR Y POLEA

USO INDUSTRIAL

**11**  
PIEZAS



- Remueve fácilmente los elementos de transmisión de potencia.
- Coloque la barra y las tuercas de instalación sobre la polea, ajuste de acuerdo al tornillo central y remueva girando en contra de la barra con la llave de estrias.

CÓDIGO	PIEZAS	MAYOREO	MENUDEO
980	11	\$2,879	\$3,340

CAJA PLÁSTICA

**JUEGO DE DADOS Y PUNTAS PARA ALTERNADOR**

**JUEGO DE DADOS Y PUNTAS PARA ALTERNADOR**

USO INDUSTRIAL **6** PIEZAS

INCLUYE	MEDIDA
Punta hexagonal para decoplador	17 mm
Dado con punta hexagonal	17"
Dado con extensión	110 mm.
Tuerca hexagonal	21 mm/28 mm.
Tuerca hexagonal	22 mm.



• Para desarmar fácilmente y sin dañar las tuercas de los alternadores de la mayoría de vehículos comerciales.

CÓDIGO	PIEZAS	MAYOREO	MENUEDO
2306	6	\$875	\$1,015

**CONECTOR DE SUMINISTRO DE CORRIENTE**

**CONECTOR DE SUMINISTRO DE CORRIENTE**

USO INDUSTRIAL



• Mantiene la memoria de radio, reloj y funciones de computadora cuando la batería está desconectada.

CÓDIGO	ALIMENTACIÓN	MAYOREO	MENUEDO
2345	Pila 9V	\$295	\$342



**CALIBRADORES**

**CALIBRADOR PUNTAS A 45° 26 HOJAS**

USO INDUSTRIAL **26** HOJAS

MEDIDAS PULGADAS	MEDIDAS PULGADAS	MEDIDAS PULGADAS	MEDIDAS PULGADAS
0.005	0.016	0.027	0.014
0.010	0.021	0.008	0.019
0.015	0.026	0.013	0.024
0.020	0.007	0.018	0.029
0.025	0.012	0.023	0.030
0.006	0.017	0.028	
0.011	0.022	0.009	



CÓDIGO	DESCRIPCIÓN	MAYOREO	MENUEDO
002645	26 hojas puntas a 45°	\$265	\$307

**CALIBRADOR EXTRALARGO 25 HOJAS**

USO INDUSTRIAL **25** HOJAS

MEDIDAS PULGADAS	MEDIDAS PULGADAS	MEDIDAS PULGADAS	MEDIDAS PULGADAS
0.0015	0.008	0.015	0.025
0.002	0.009	0.016	0.027
0.003	0.010	0.017	0.030
0.004	0.011	0.018	0.040
0.005	0.012	0.019	
0.006	0.013	0.020	
0.007	0.014	0.021	



CÓDIGO	DESCRIPCIÓN	MAYOREO	MENUEDO
000F	Extralargo 12" de 25 hojas	\$610	\$708

**CALIBRADOR EN PULGADAS 25 HOJAS**

USO INDUSTRIAL **25** HOJAS

MEDIDAS PULGADAS	MEDIDAS PULGADAS	MEDIDAS PULGADAS	MEDIDAS PULGADAS
0.0015	0.014	0.018	0.030
0.002	0.015	0.020	0.032
0.003	0.016	0.022	0.035
0.004	0.017	0.025	0.040
0.005			
0.006			
0.007			
0.008			
0.009			
0.010			
0.011			
0.012			
0.013			



CÓDIGO	DESCRIPCIÓN	MAYOREO	MENUEDO
000AA	Pulgadas de 25 hojas	\$189	\$219

**CALIBRADOR MÉTRICO 25 HOJAS**

USO INDUSTRIAL **25** HOJAS

MEDIDAS MILIMETROS	MEDIDAS MILIMETROS	MEDIDAS MILIMETROS	MEDIDAS MILIMETROS
0.04	0.80	0.08	0.35
0.10	0.07	0.30	0.65
0.40	0.25	0.60	0.95
0.70	0.55	0.90	1.00
0.05	0.85	0.09	
0.15			
0.45			
0.75			
0.06			
0.20			
0.50			



CÓDIGO	DESCRIPCIÓN	MAYOREO	MENUEDO
00MM25	Métrico de 25 hojas	\$195	\$226

**CALIBRADOR PARA IGNICIÓN 23 HOJAS**

USO INDUSTRIAL **23** HOJAS

MEDIDAS PULGADAS	MEDIDAS PULGADAS	MEDIDAS PULGADAS	MEDIDAS PULGADAS	MEDIDAS PULGADAS
0.008	0.016	0.020	0.024	0.030
0.010	0.017	0.021	0.025	0.032
0.011	0.018	0.022	0.026	0.035
0.012	0.019	0.023	0.028	0.040
0.013				
0.014				
0.015				

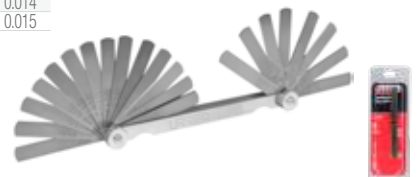

CÓDIGO	DESCRIPCIÓN	MAYOREO	MENUEDO
000D	23 hojas para ignición	\$149	\$173

**CALIBRADOR GO-NO-GO 22 HOJAS**

USO INDUSTRIAL **22** HOJAS

MEDIDAS PULGADAS	MEDIDAS PULGADAS	MEDIDAS PULGADAS	MEDIDAS PULGADAS
0.004 - 0.006	0.017 - 0.019	0.020 - 0.022	0.023 - 0.025
0.005 - 0.007	0.018 - 0.020	0.021 - 0.023	0.024 - 0.026
0.006 - 0.008	0.019 - 0.021	0.022 - 0.024	0.025 - 0.027
0.007 - 0.009			
0.008 - 0.010			
0.009 - 0.011			
0.010 - 0.012			
0.011 - 0.013			
0.012 - 0.014			
0.013 - 0.015			
0.014 - 0.016			
0.015 - 0.017			
0.016 - 0.018			



CÓDIGO	DESCRIPCIÓN	MAYOREO	MENUEDO
000N	22 hojas go-no-go	\$279	\$324

**CALIBRADOR EN PULGADAS 9 HOJAS**

USO INDUSTRIAL **9** HOJAS

MEDIDAS PULGADAS	MEDIDAS PULGADAS
0.003	0.012
0.004	0.015
0.005	0.018
0.006	
0.008	
0.010	



CÓDIGO	DESCRIPCIÓN	MAYOREO	MENUEDO
000A	Pulgadas 9 hojas	\$82	\$95

**CALIBRADOR TIPO RAMPA PARA BUJÍA**

USO INDUSTRIAL

MEDIDAS PULGADAS
0.020 a 0.100



CÓDIGO	DESCRIPCIÓN	MAYOREO	MENUEDO
000LL	Tipo rampa para bujía	\$71	\$82

MARTILLOS PARA LAMINERO

MARTILLOS PARA LAMINERO CON MANGO DE FIBRA DE VIDRIO



USO PESADO

- Nuevo mango de fibra de vidrio con guardacabos integrado.
- Los martillos para laminero se utilizan para sacar golpes en el proceso de reparación de carrocerías. Las cabezas cuentan con ligeros radios y geometrías que permiten un cómodo acoplamiento con las diferentes formas de las carrocerías de los automóviles.



1424FV

- Martillo de cabeza redonda plana y cuadrada plana, para suavizar las superficies metálicas dañadas en especial áreas en esquinas.



1427FV

- Martillo con cabeza redonda plana y cabeza angosta especial para terminados en filos y molduras.



1428FV

- Martillo desabollador con cabeza plana y punta larga, para alisar abolladuras en lámina de metal y en partes profundas.

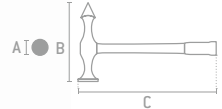

PRODUCTO MEJORADO

GRANEL

CÓDIGO	DESCRIPCIÓN	DIÁMETRO CABEZA (A)	LARGO CABEZA (B)	LONGITUD TOTAL (C)	📦	MAYOREO	MENUDEO
1424FV	Para acabado lisos con mango de fibra de vidrio	1-1/4"	4"	13"	1	\$205	\$238
1427FV	Para terminados con mango de fibra de vidrio	1-3/8"	4-1/2"	13"	1	\$205	\$238
1428FV	Para laminero desabollador una cabeza con mango de fibra de vidrio	1-3/8"	5-7/8"	13"	1	\$205	\$238

MARTILLOS PARA LAMINERO MANGO DE MADERA



USO INDUSTRIAL



1421

- Martillo para laminero con dos cabezas redondas planas, forjado de acero aleado y con doble tratamiento térmico. Ideal para eliminar abolladuras, arrugas, ondulaciones y otras fallas o daños en la lámina.
- Mango de madera de encino que ofrece gran resistencia al impacto.



1427

- Grabado en láser en empuñadura para mejor agarre.
- Grabado en láser en empuñadura para mejor agarre.



1424

- Grabado en láser en empuñadura para mejor agarre.



1428

- Grabado en láser en empuñadura para mejor agarre.

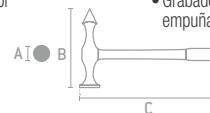

GRANEL

CÓDIGO	DESCRIPCIÓN	DIÁMETRO CABEZA (A)	LARGO CABEZA (B)	LONGITUD TOTAL (C)	📦	MAYOREO	MENUDEO
1421	De laminero desabollador dos cabezas con mango de madera	1-1/4"	6"	12"	1	\$230	\$267
1427	De laminero para terminados con mango de madera	1-3/8"	4-1/2"	12"	1	\$199	\$231
1424	De laminero para acabados lisos con mango de madera	1-1/4"	4"	12"	1	\$199	\$231
1428	De laminero desabollador una cabeza con mango de madera	1-1/2"	5-7/8"	12"	1	\$199	\$231

HERRAMIENTAS AUTOMOTRICES



# CON URREA SÍ TENGO OPCIONES.



**HERRAMIENTAS DE CALIDAD SUPERIOR**

**ENTIBADORES**

**JUEGO PARA CARROCERO**

USO INDUSTRIAL

**9**  
PIEZAS



CÓDIGO	DESCRIPCIÓN	CÓDIGO	DESCRIPCIÓN
1458	Entibador tipo tacón	1424FV	Martillo laminero para acabados lisos
1455	Entibador recurvado	1427FV	Martillo laminero para terminados
1453	Entibador tipo riel	1428FV	Martillo laminero desabollador
1456	Entibador tipo cuchara curva	CPU17	Caja plástica 17" x 9" x 8"
1451	Entibador dentado		

- Forjados en acero de alto carbono, templado y revenido.
- Ofrecen una solución completa en talleres de laminado y pintura para la reparación del chasis y carrocería.

CAJA PLÁSTICA

CÓDIGO	PIEZAS	MAYOREO	MENUDEO
J1400	9	\$4,919	\$5,706

**ENTIBADORES**

USO INDUSTRIAL



- 1458**
  - Su diseño hace que sea posible alcanzar esquinas agudas y radios amplios.
- 1455**
  - Su diseño permite un buen agarre de mano.
  - Es ideal para reparar esquinas y la curvas en las fascias.
- 1453**
  - Proporciona un agarre conveniente y cómodo, aún en el golpe más duro.
  - Peso, balance y diferentes caras brindan un amplio uso.



- 1456**
  - Su mango permite llegar a lugares poco accesibles.
  - Puede ser utilizado para hacer palanca.
- 1451**
  - Cuenta con una cara dentada para reducir relieve causado por abolladuras.

- Forjados en acero de alto carbono, templado y revenido. Ofrecen una solución completa en talleres de laminado y pintura para la reparación del chasis y carrocería.

GRANEL

CÓDIGO	TIPO	PESO	TERMINADO	MAYOREO	MENUDEO
1458	Tacón	924 g	Pulido	\$735	\$853
1455	Recurvado	1204 g	Negro óxido / pulido	\$875	\$1,015
1453	Riel	1283 g	Negro óxido / pulido	\$909	\$1,054
1456	Cuchara curva	1200 g	Pulido con mango negro	\$845	\$980
1451	Dentado	1310 g	Negro óxido / pulido	\$909	\$1,054

HERRAMIENTAS AUTOMOTRICES

**EQUIPO HIDRÁULICO PARA CARROCERO**

**EQUIPO HIDRÁULICO PARA CARROCERO**

USO INDUSTRIAL CAPACIDAD TOTAL **10 t**



- Limitador hidráulico de recorrido.



- Válvula de seguridad contra sobrecargas.



- Capacidad máxima de carga de cadena 1,400 kg.
- Para enderezar el chasis.
- 20° de movimiento de brazo.
- Bomba con capacidad de 400 cm³.
- Ideal para reparar con precisión las carrocerías más fuertemente dañadas.

CÓDIGO	CAPACIDAD	RECORRIDO	MAYOREO	MENUDEO
2485	10 t	135 mm	\$62,160	\$72,106

## EQUIPOS PARA CARROCERO

### EQUIPOS PARA CARROCERO

USO INDUSTRIAL **10 t**  
CAPACIDAD TOTAL

**26**  
PIEZAS



• Limitador hidráulico de recorrido.



• Válvula de seguridad contra sobrecargas.



2480

- La carga máxima de trabajo de la cadena es de 1 t.
- Para reparaciones de carrocerías, trabajos de rescate y en cualquier aplicación de empuje, separación, tracción o elevación que requiera fuerza hidráulica.

USO INDUSTRIAL **20 t**  
CAPACIDAD TOTAL

**14**  
PIEZAS



• Limitador hidráulico de recorrido.



• Válvula de seguridad contra sobrecargas.



2481

- El conjunto carrocerero más completo por número de accesorios y más seguro y robusto gracias a sus conexiones roscadas que permiten trabajar también a tracción, a diferencia de otros sistemas de conexión mucho más extendidos, pero menos fiables, y que sólo permiten el trabajo en empuje.
- Para reparaciones de carrocerías, trabajos de rescate y en cualquier aplicación de empuje, separación, tracción o elevación que requiera fuerza hidráulica.

CÓDIGO	CAPACIDAD	CARRERA DE PISTON	PRESION DE TRABAJO	RECORRIDO	☞	MAYOREO	MENUDEO
2480	10 t	5-5/16"	345 bar	135 mm	1	\$23,730	\$27,527
2481	20 t	5-1/8"	345 bar	130 mm	1	\$33,515	\$38,877

### BARRA PARA REMOVER LLANTAS DE MOTOCICLETA

#### BARRA PARA REMOVER LLANTAS DE MOTOCICLETA

USO INDUSTRIAL



GRANEL

- Fabricada en cromo vanadio.
- Longitud 12" (300 mm).
- Dureza 44-46RC.
- Acabado pavonado.

CÓDIGO	MEDIDA	☞	MAYOREO	MENUDEO
BDL12	12"	1	\$189	\$219

### ESPÁTULA DE UÑA

#### ESPÁTULA DE UÑA

USO INDUSTRIAL



GRANEL

CÓDIGO	MEDIDA	☞	MAYOREO	MENUDEO
CE1	26" x 11/16"	1	\$450	\$522

### ESPÁTULAS PARA MONTAR Y DESMONTAR LLANTAS

#### ESPÁTULAS PARA MONTAR Y DESMONTAR LLANTAS

USO INDUSTRIAL

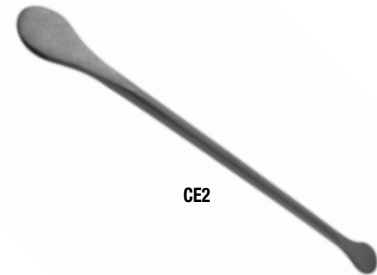

GRANEL

CÓDIGO	DESCRIPCIÓN	☞	MAYOREO	MENUDEO
CE2	Doble cuchara 25" x 11/16"	1	\$295	\$342
CE3	Doble cuchara 30" x 11/16"	1	\$330	\$383

### DADO DE IMPACTO LARGO 12 PUNTAS CON PROTECCIÓN NYLAMID

#### DADO DE IMPACTO LARGO MÉTRICO

USO PESADO **MÉTRICO** **1/2"**



GRANEL

- Nylamid de alta resistencia al desgaste y estabilidad dimensional para evitar daños a rines automotrices.
- Acabado fosfatizado de alta resistencia a la corrosión.

CÓDIGO	MEDIDA BOCA	LONGITUD	DIÁM. EXT. BOCA	☞	MAYOREO	MENUDEO
7321MPR	21 mm	3-17/64"	38.1 mm	1	\$255	\$296

### DADOS DE IMPACTO LARGOS CON PROTECCIÓN NYLAMID BOCA SURFACE

#### DADOS DE IMPACTO LARGO MÉTRICO

USO PESADO **MÉTRICO** **3/4"**



• Surface



GRANEL

- Nylamid de alta resistencia al desgaste y estabilidad dimensional para evitar daños a rines automotrices.
- Acabado fosfatizado de alta resistencia a la corrosión.
- Dados Surface® tienen aperturas mayores en los ángulos de entrada creando una acción "flotante" que permite al dado ajustarse rápida y fácilmente sobre la tuerca o el tornillo.

Dado de impacto largos surface con protección Nylamid fijos

CÓDIGO	MEDIDA BOCA	LONGITUD	DIÁM. EXT. BOCA	☞	MAYOREO	MENUDEO
7519MFP	19 mm	3-1/2"	32.0 mm	1	\$385	\$447
7521MFP	21 mm	3-1/2"	38.1 mm	1	\$385	\$447
7522MFP	22 mm	3-1/2"	38.1 mm	1	\$395	\$458

**DADOS DE IMPACTO PARED DELGADA CON PROTECCIÓN PLÁSTICA**

**DADOS DE IMPACTO PARED DELGADA CON PROTECCIÓN PLÁSTICA**



- Protección plástica protege al rin de rayaduras durante su giro.
- Recomendados principalmente para rines deportivos.
- Dados de color diferente para fácil y rápida identificación.

**JUEGO DE DADOS**

CÓDIGO	7300MP	
PIEZAS	3	
EMPAQUE		
	1	
MAYOREO	\$450	
MAYOREO	MENUDEO	\$522
		•
		•
		•
		-

MEDIDA BOCA	DADOS INDIVIDUALES			LONGITUD	DIÁMETRO EXTERIOR DE BOCA	DIÁMETRO EXTERIOR DE CUADRO	PROFUNDIDAD ESTRIA	MAYOREO	MENUDEO
	CÓDIGO	TIPO	COLOR						
17 mm	7317MP	II	Blue	3-11/16"	1-1/16"	1-5/32"	1"	1	\$170
19 mm (3/4")	7319MP	II	Yellow	3-11/16"	1-9/64"	1-1/4"	1"	1	\$170
21 mm (13/16")	7321MP	II	Red	3-11/16"	1-7/32"	1-7/32"	1"	1	\$170
7/8"	7328P	II	Green	3-11/16"	1-17/64"	1-11/32"	1"	1	\$170

**DADOS DE IMPACTO DOBLE BOCA EN PULGADAS Y MÉTRICOS 6 PUNTAS CUADRO 1/2"**

**JUEGO DE DADOS DE IMPACTO DOBLE BOCA LARGOS**



7 PIEZAS



CÓDIGO	DESCRIPCIÓN
742426	Doble boca en pulgadas 1/2" x 3/4" x 13/16"
741719M	Doble boca métrico 1/2" x 17 mm x 19 mm
741921M	Doble boca métrico 1/2" x 19 mm x 21 mm
742426T	Largo doble boca en pulgadas 1/2" x 3/4" x 13/16"
741921MT	Largo doble boca métrico 1/2" x 19 mm x 21 mm pared delgada
7180P	Extensión de impacto 1/2" x 2"
7181P	Extensión de impacto 1/2" x 5"

**DADOS DE IMPACTO DOBLE BOCA CORTO**



- Puede usarse con pistolas neumáticas de zanco largo o pistolas de zanco normal, pero con extensiones de impacto.

CÓDIGO	MEDIDA BOCA (B1)	MEDIDA BOCA (C1)	LONGITUD	MAYOREO	MENUDEO
742426	3/4"	13/16"	2-3/4"	\$149	\$173
741719M	17 mm	19 mm	2-9/32"	\$149	\$173
741921M	19 mm	21 mm	2-9/32"	\$149	\$173

**DADOS DE IMPACTO LARGOS DOBLE BOCA, PARED EXTRA DELGADA**

**DADOS DE IMPACTO DOBLE BOCA LARGO**



- Pared delgada para rines donde el alojamiento de birlos es demasiado estrecho. Para usarse con pistolas neumáticas de zancos largos o pistolas de zanco normal, pero con extensiones de impacto.

CÓDIGO	MEDIDA BOCA (B1)	MEDIDA BOCA (C1)	LONGITUD	MAYOREO	MENUDEO
742426T	3/4"	13/16"	3"	\$149	\$173
741921MT	19 mm	21 mm	3"	\$149	\$173

**DADOS PARA RUEDAS DE CAMIÓN**

**DADOS PARA RUEDAS DE CAMIÓN PULGADAS**



- Boca cuadrada interior de 13/16" para capuchones.

CÓDIGO	MEDIDA BOCA	CUADRO	LONGITUD	MAYOREO	MENUDEO
07524LS	1-1/2"	3/4"	3-9/16"	\$429	\$498
10024LS	1-1/2"	1"	3-15/16"	\$460	\$534

**DADO PARA RUEDAS DE CAMIÓN MÉTRICO**



- Para tuercas Unemon.
- Diseño profundo de estria para acceder sin problemas a todas las tuercas de camiones con birlos de 33 mm.

CÓDIGO	MEDIDA BOCA	CUADRO	LONGITUD	MAYOREO	MENUDEO
10033ML	33 mm	1"	3-1/2"	\$365	\$423

**DADO DE IMPACTO PARA CAPUCHÓN**

**DADO DE IMPACTO PARA CAPUCHÓN PULGADAS**



- Con cuadro de 13/16" para aflojar o apretar el capuchón que se usa en el doble rodado.
- Con cuadro de mando de 1", para accesorios de impacto y herramientas neumáticas.

CÓDIGO	MEDIDA BOCA	CUADRO	LONGITUD	MAYOREO	MENUDEO
10013DS	13/16"	1"	2-3/8"	\$805	\$934

HERRAMIENTAS AUTOMOTRICES

**EXTRACTOR DE CAPUCHÓN CON HEXÁGONO EXTERIOR**

**EXTRACTOR DE CAPUCHÓN CON HEXÁGONO EXTERIOR**



USO PESADO



• Extractor de capuchón para camiones donde la rosca se ha dañado, útil en grandes llanteras de tractocamiones y camiones de 3 toneladas en adelante, inserte el dado sobre el capuchón dañado y golpee con un marro hasta asegurarse que el dado tenga un agarre firme contra el capuchón, posteriormente aplique torque con una llave de artillería para ruedas de camión.

• Para capuchones de 13/16".

**GRANEL**

CÓDIGO	MEDIDA EXTRACTOR	HEXÁGONO EXTERIOR	LONGITUD	MANERAL RECOMENDADO	MAYOREO	MENUDEO
CD13	1-1/8"	1-1/2"	3"	1	\$705	\$818

**LLAVE PARA RUEDA DE CAMIÓN DOBLE RODADO**



USO PESADO



• Nueva boca hexagonal y caja más profunda brinda mayor seguridad y control al acoplarse al birlo, evitando deslizamientos.  
• Boca cuadrada para aflojar o apretar el capuchón.  
• No incluyen barra.

Disponibilidad de producto mejorado de acuerdo a rotación de inventarios.

**GRANEL**

CÓDIGO	BOCA SURFACE	BOCA CUADRADA	LONGITUD	MANERAL RECOMENDADO	MAYOREO	MENUDEO
UCD10	1-1/2"	13/16"	18"	2 RB	1	\$645 \$748

**LLAVES DE ARTILLERÍA**

**LLAVES DE ARTILLERÍA DOBLE BOCA HEXAGONAL**



USO PESADO



• Nueva boca hexagonal y caja más profunda brinda mayor seguridad y control al acoplarse al birlo, evitando deslizamientos.  
• No incluyen barra.  
\* Conocida como llave Unemon.

Disponibilidad de producto mejorado de acuerdo a rotación de inventarios.

**GRANEL**

CÓDIGO	MEDIDA DE BOCA	LONGITUD	MANERAL RECOMENDADO	MAYOREO	MENUDEO
*UCD33	11/16" x 33 mm	17"	3RB	1	\$480 \$557
UCD5	7/8" x 15/16"	17"	3RB	1	\$519 \$602
UCD6	1" x 1-1/16"	17"	3RB	1	\$519 \$602
UCD7	7/8" x 1-1/8"	17"	3RB	1	\$519 \$602
UCD8	1" x 1-1/8"	17"	3RB	1	\$519 \$602
UCD9	1-1/16" x 1-1/4"	17"	3RB	1	\$549 \$637

**BARRAS PARA LLAVES DE ARTILLERÍA**

**BARRAS PARA LLAVES DE ARTILLERÍA**



USO PESADO



• Fabricadas en acero tratado térmicamente.

**GRANEL**

CÓDIGO	MEDIDA	DESCRIPCIÓN	MAYOREO	MENUDEO
1RB	11/16" x 16"	Para CD5, CD6, CD7, CD8, CD9 y CD33	1	\$105 \$122
3RB	3/4" x 16"	Para UCD5, UCD6, UCD7, UCD8, UCD9 y UCD33	1	\$125 \$145
2RB	7/8" x 15-3/4"	Para CD10 y UCD10	1	\$155 \$180

**LLAVES DE CRUZ**

**JUEGO DE LLAVE DE CRUZ MULTIFUNCIONAL CON DADOS**



USO PESADO



**UAS** SISTEMA DE SUJECIÓN  
**ACABADO FOSFATIZADO**  
**CROMO-MOLIBDENO**

**5** PIEZAS



CONTENIDO	CANTIDAD
Llave de cruz multifuncional	1
Dado de impacto 1/2" 6 puntas 3/4"	1
Dado de impacto 1/2" 6 puntas 13/16"	1
Dado de impacto 1/2" 6 puntas 7/8"	1
Dado de impacto 1/2" 6 puntas 17mm	1



• Espátula de uña para retirar polveras.  
• Brazo para acoplar mango alta palanca 26HL1B (no incluido).

**GRANEL**

CÓDIGO	LARGO DE LLAVE	EXTREMO A	EXTREMO B	EXTREMO C	EXTREMO D	MAYOREO	MENUDEO
LLC18MJ	18"	Cuadro Macho 1/2"	Cuadro Macho 1/2"	Espátula	Entrada para llave UAS	1	\$420 \$487

**LLAVES DE CRUZ**



USO PESADO



• Diseñadas para el cambio masivo de ruedas al ser fabricadas en acero aleado.  
• Usos: remover tuercas o birlos para automóviles y camionetas.  
• Nueva boca hexagonal brinda mayor seguridad y control al acoplarse al birlo, evitando deslizamientos.

Disponibilidad de producto mejorado de acuerdo a rotación de inventarios.

**GRANEL**

CÓDIGO	LONGITUD	PARA	MEDIDA DE BOCAS				MAYOREO	MENUDEO
			A	B	C	D		
UCL18	18"	Automóvil y camionetas pick-up	17 mm	3/4"	7/8"	13/16"	1	\$450 \$522
UCL20	20"	Automóvil y camionetas pick-up	17 mm	3/4"	7/8"	13/16"	1	\$480 \$557
UCL5	22"	Automóvil y camionetas pick-up	17 mm	3/4"	7/8"	13/16"	1	\$530 \$615
UCL26F	26"	Minibús y camioneta doble rodado	1"	7/8"	15/16"	13/16"	1	\$540 \$626
UCL26	26"	Minibús y camioneta doble rodado	1-1/16"	1"	1-1/8"	7/8"	1	\$540 \$626



**LLAVES DE CRUZ**

**LLAVE DE CRUZ MULTIFUNCCIONAL**



- Espátula de uña para retirar polveras.
- Brazo para acoplar mango alta palanca 26HL1B.

**GRANEL**

CÓDIGO	LARGO DE LLAVE	EXTREMO A	EXTREMO B	EXTREMO C	EXTREMO D	📦	MAYOREO	MENUDEO
<b>LLC18M</b>	18"	Cuadro Macho 1/2"	Cuadro Macho 1/2"	Espátula	Entrada para llave UAS	1	\$159	\$184

**PINZA QUITA PLOMO**

**PINZA QUITA PLOMO**



- Maneral con plastisol.
- Crimpadores de plomos.
- Puntas para quitar o poner plomos de las ruedas sin dañar ninguna parte.
- Instala, quita, recorta y aprieta todos los pesos (plomos) de tipo clip para ruedas. Contiene un material especial en la cabeza del martillo, haciéndolo seguro sin estropear la rueda y el rin, diseño especial para rines deportivos y de aleaciones.



CÓDIGO	DESCRIPCIÓN	📦	MAYOREO	MENUDEO
<b>25K</b>	Apertura parte media de punta 9-1/4"	1	\$350	\$406

**BALANCEADORA DE LLANTAS**

**BALANCEADORA DE LLANTAS**



**\$ PVL**



**BAL24A**

\*No incluye llanta.

- Auto-calibración.
- Contrapeso.
- Compartimentos para almacenamiento.
- Eje de 35 mm y 8" de largo.
- Cuatro conos de auto centrado.
- Métodos de balance ST, AL1, AL2, AL3.
- Tuerca de montaje rápido.



CÓDIGO	BAL24A
USO	USO PESADO
BALANCEO	10 segundos
INTRODUCCIÓN DE DATOS	Teclado
DIÁMETRO DE LLANTA	28"
ANCHO DE NEUMÁTICO	1-1/2" - 20"
DIÁMETRO DE RIN	10" - 24"
PESO MÁX. DEL NEUMÁTICO	65 kg
TIPO DE BALANCEO	Dinámico, estático 3 ALLJ
CARACTERÍSTICAS ELÉCTRICAS	110V / 60 Hz / 1 fase
EXACTITUD	± 1g
PESO	107 kg (236 lb)
CONOS ADAPTADORES	4
PINZA PARA PLOMOS	1
TUERCA DE MONTAJE RÁPIDO	1
COMPÁS	1
MARTILLO	1
📦	1
MAYOREO	<b>\$35,120</b>
MENUDEO	<b>\$40,739</b>

## DESMONTADORAS DE LLANTAS

### DESMONTADORAS DE LLANTAS

\$ PVL



USO PESADO

**110V**  
MONOFÁSICO **1.5HP**

**6-10 BAR**  
PRESIÓN DE TRABAJO

**2,000 kg**  
FUERZA DEL SEPARADOR

**39"**  
DIÁMETRO DE LLANTA

**24"**  
DIÁMETRO DE RIN



DLL24A



USO PESADO

**110V**  
MONOFÁSICO **1.5HP**

**6-10 BAR**  
PRESIÓN DE TRABAJO

**2,000 kg**  
FUERZA DEL SEPARADOR

**39"**  
DIÁMETRO DE LLANTA

**24"**  
DIÁMETRO DE RIN



DLL24B

• Las desmontadoras de llanta Urrea son la solución para cualquier centro llantero que requiera de una máquina altamente eficiente y confiable en el trabajo de retirar la llanta de un rin de manera rápida, adecuada sin dañar el rin.

• Brazo auxiliar idóneo para trabajos con llantas de bajo perfil.



HERRAMIENTAS AUTOMOTRICES

CÓDIGO	DLL24A	DLL24B
USO	<b>USO PESADO</b>	<b>USO PESADO</b>
DIÁMETRO MÁX. DE LLANTA	39" (99 cm)	39" (99 cm)
FUERZA DE SEPARACIÓN	2,000 kg	2,000 kg
PRESIÓN DE TRABAJO	6-10 bar	6-10 bar
VOLTAJE/FRECUENCIA	110 V ~ 60 Hz	110 V ~ 60 Hz
NÚMERO DE FASES	1 ~	1 ~
POTENCIA DE MOTOR	1.5 HP	1.5 HP
ENTRADA DE AIRE	1/4	1/4
PESO	188 kg (414 lb)	202 kg (445 lb)
📦	1	1
MAYOREO	\$43,555	\$52,730
MENUDEO	\$50,524	\$61,167

### PRODUCTOS RELACIONADOS CON HERRAMIENTAS AUTOMOTRICES

Descripción	Página	Descripción	Página	Descripción	Página
Bombas extractoras de aceite	395	Gatos hidráulicos para transmisión	286	Plumas	286
Bombas inyectoras de grasa	397	Guantes de mecánico	421	Pulidoras eléctricas	316
Elevadores electro-hidráulicos	282	Múltímetros automotrices	299	Pulidoras neumáticas	348
Extractoras automotrices	247	Pistolas de Impacto a baterías	307	Torquímetros	152
Gatos hidráulicos de botella	285	Pistolas de impacto neumáticas	350		
Gatos hidráulicos de patín	283	Pistolas para pintar	348		

# MÁXIMO LEVANTE MENOS ESFUERZO.

Transmite la máxima potencia con el mínimo de esfuerzo ¡Siempre! Los equipos Hidráulicos Urrea me dan el poder que necesito para realizar trabajos mucho más fáciles.

En general este tipo de equipo está accionado por un mecanismo hidráulico para transmitir potencia con un mínimo esfuerzo. Dentro de esta gama de productos se incluyen gatos de patín, de botella, prensas de banco, plumas y equipos para carroceros (llamados también "porto power"). Estos equipos además de ser indispensables en operaciones de mantenimiento, montaje y desmontaje, reparaciones de máquinas y estructuras de todo tipo también son ideales para talleres de laminado automotriz y talleres de producción metal-mecánica.

La importancia de los equipos hidráulicos no es solo la de transferir energía para que la gestión por parte del operario sea menos alta, sino también es su resistencia ante la presión y la variedad de usos que adquieren dependiendo de la tarea a ejecutar.

Nuestro compromiso Urrea es lograr que el usuario realice sus labores +simple +rápido y +seguro ¡Siempre!

[urrea.com](http://urrea.com)

Estamos mejorando constantemente nuestros productos, es por esto que la información, imagen, características y disponibilidad de los mismos pueden cambiar sin previo aviso.



**ELEVADORES ELECTRO-HIDRÁULICOS**

**ELEVADOR ELECTRO-HIDRÁULICO CON TRAVESAÑO**

\$ PVL

USO PESADO MONOFÁSICO 220V 3HP **10 000 lb** CAPACIDAD DE LEVANTE



- Contacta a los Centros de Servicio Autorizados para la instalación de tu equipo y así conservar tu garantía (no incluye costos de instalación).
- Eje central con mayor resistencia a la abrasión, por lo tanto, una vida útil mas larga.
- Polea del cable hecha de acero con bajo contenido de carbono con una superficie lisa para proteger el cable de compensación.



CÓDIGO	ANCHURA MÁX.	ALTURA TOTAL	ALTURA MÁX.	ALTURA MÍN.	📦	MAYOREO	MENUDEO
EHT10A	134" (3.4 m)	142" (3.6 m)	72.8" (1.85 m)	4.3" (11 cm)	1	\$83,180	\$96,489

**ELEVADOR ELECTRO-HIDRÁULICO DE DOS POSTES**

\$ PVL

USO PESADO MONOFÁSICO 220V 3HP **10 000 lb** CAPACIDAD DE LEVANTE



- Brazos simétricos.
- Contacta a los Centros de Servicio Autorizados para la instalación de tu equipo y así conservar tu garantía (no incluye costos de instalación).
- Eje central con mayor resistencia a la abrasión, por lo tanto, una vida útil mas larga.
- Polea del cable hecha de acero con bajo contenido de carbono con una superficie lisa para proteger el cable de compensación.



CÓDIGO	ANCHURA MÁX.	ALTURA TOTAL	ALTURA MÁX.	ALTURA MÍN.	📦	MAYOREO	MENUDEO
EH10A	132" (3.36m)	110" (2.81 m)	74.8" (1.9 m)	4.3" (11 cm)	1	\$73,975	\$85,811

**USOS Y PRECAUCIONES DE GATOS**



**MANEJO INICIAL:**

- Verificar que el nivel de aceite sea el óptimo antes de intentar levantar cualquier carga.
- Es posible que durante el transporte se haya acumulado aire dentro del sistema hidráulico, para purgarlo y que el funcionamiento sea el óptimo se deben seguir las siguientes recomendaciones:
  1. Abrir la válvula de purga o alivio.
  2. Bombear la palanca en repetidas ocasiones para lograr la lubricación en todo el sistema y la salida del aire acumulado.
  3. Cerrar la válvula de alivio.

**PRECAUCIONES:**

- No exceda la capacidad máxima.
- Use soportes adicionales.
- Utilice calzados en caso necesario.
- Use sólo en superficies niveladas y sólidas.
- Use aceite HL o HM.
- Reparaciones sólo por personal calificado.
- No debe ser nunca sobrepasado el recorrido máximo del gato indicado en la etiqueta.
- Siempre use el gato hidráulico para levante únicamente.
- No intente mover el gato cuando esté cargado.
- Coloque el gato debajo del punto de elevación recomendado por el fabricante del vehículo.

SOPORTES DE HIERRO FUNDIDO PÁGINA 250

**GATOS HIDRONEUMÁTICOS DE PATÍN**

**GATOS HIDRONEUMÁTICOS DE PATÍN**



USO PESADO



- Doble función de operación.
- Presión de operación 100-140 psi.
- Dispositivo de control de descenso.
- Válvula de seguridad contra sobrecargas.
- Limitador hidráulico de recorrido.
- Producto que ofrece diferentes capacidades de carga de acuerdo a la altura de levante.
- Paraliza la operación si el operador pierde involuntariamente el control.

Espere fecha de lanzamiento.



CÓDIGO	2501	2501B
CAPACIDAD	15 - 30 t	15 - 30 t
ALTURA MÍNIMA	18,5 cm	15,9 cm
ALTURA MÁXIMA 15 T	37 cm	30 cm
ALTURA MÁXIMA 30 T	27,5 cm	22,3 cm
LONGITUD	80,7 cm	51,8 cm
PESO (KG)	46,5 kg	43,5 kg
📦	1	1
MAYOREO	\$53,869	\$48,480
MENUDEO	\$62,488	\$56,237

\$ PVL  
NUEVO

**GATOS HIDRÁULICOS DE PATÍN**

**GATOS HIDRÁULICOS DE PATÍN**



USO PESADO



Válvula de seguridad contra sobrecargas.



Limitador hidráulico de recorrido.



Dispositivo de control de descenso.



Mango en forma "T".



Ruedas de poliamida.



Ruedas metálicas para los códigos 2463 y 2464.

\* PRODUCTO MEJORADO

\$ PVL  
NUEVO

- Pedal de aproximación a la carga.
- Incorpora un dispositivo mecánico de seguridad en prevención de un descenso involuntario o accidental de la carga. De producirse, el brazo elevador quedará bloqueado a 320 mm del suelo.



**1.5 t**  
CAPACIDAD DE CARGA

2460  
De largo alcance



**2 t**  
CAPACIDAD DE CARGA

2461A



**20 t**  
CAPACIDAD DE CARGA

2465



CÓDIGO	*2460	2461A	*2462	2463	2464	2465
CAPACIDAD	1,5 t	2 t	4 t	6 t	10 t	20 t
ALTURA MÍNIMA	16,5 cm	13,5 cm	19,2 cm	22 cm	27 cm	20 cm
ALTURA MÁXIMA	79 cm	47 cm	53 cm	58 cm	60,5 cm	61,5 cm
LONGITUD	122 cm	90 cm	112 cm	125 cm	153,5 cm	158,5 cm
PESO	22 kg	35 kg	50 kg	82 kg	85 kg	235 kg
📦	1	1	1	1	1	1
MAYOREO	\$17,385	\$11,699	\$16,440	\$27,599	\$34,589	\$76,865
MENUDEO	\$20,167	\$13,571	\$19,070	\$32,015	\$40,123	\$89,163

## GATOS HIDRÁULICOS DE PATÍN

### GATOS HIDRÁULICOS DE PATÍN



USO INDUSTRIAL

Mango tipo transpaleta con válvula de liberación.

- 2 ruedas giratorias.
- Bomba sellada.
- Pistón cromado.
- Pedal de accionamiento para más fácil acceso.



Reduce la fricción.



Aumenta la vida útil del gato.



Proteje contra la oxidación.



Provee una excelente fuerza para realizar la elevación.



Sin fugas de aceite.



VIDEO

\$ PVL

**2 t**  
CAPACIDAD DE CARGA

**3 t**  
CAPACIDAD DE CARGA

**5 t**  
CAPACIDAD DE CARGA

**10 t**  
CAPACIDAD DE CARGA

**20 t**  
CAPACIDAD DE CARGA



2461N

2462N

2463N

2464N

2465N

CÓDIGO	2461N	2462N	2463N	2464N	2465N
CAPACIDAD	2 t	3 t	5 t	10 t	20 t
ALTURA MÍNIMA	14 cm	14 cm	16 cm	17 cm	22 cm
ALTURA MÁXIMA	80 cm	62 cm	56 cm	57 cm	68 cm
LONGITUD	130 cm	137 cm	137 cm	148 cm	154 cm
PESO (KG)	68 kg	84 kg	102 kg	141 kg	215 kg
☐	1	1	1	1	1
MAYOREO	\$10,890	\$13,645	\$19,870	\$29,400	\$52,269
MENUDEO	\$12,632	\$15,828	\$23,049	\$34,104	\$60,632

## GATO HIDRÁULICO DE PATÍN DE ALUMINIO

### GATO HIDRÁULICO DE PATÍN DE ALUMINIO



USO INDUSTRIAL

**1.3 t**  
CAPACIDAD DE CARGA



- Construido con aluminio de alta resistencia grado aeronáutico.
- Diseño extra bajo que permite introducirse en carros de poca altura.
- Rueda delantera ancha que evita hundimientos.
- Palanca larga desarmable, fácil de guardar.
- Levante rápido, con 6 bombeos levanta a su máxima altura.

\$ PVL

CÓDIGO	CAPACIDAD	LARGO	ALTURA MÍNIMA	ALTURA MÁXIMA	☐	MAYOREO	MENUDEO
2460A	1.3 t	60 cm	85 mm	347 mm	1	\$7,140	\$8,282

# POSIBILIDADES ILIMITADAS.

**URREA**  
HERRAMIENTAS DE CALIDAD SUPERIOR

**GATOS HIDRÁULICOS DE BOTELLA**

**GATOS HIDRÁULICOS DE BOTELLA**



USO PESADO



Limitador hidráulico de recorrido.



Válvula de seguridad contra sobrecargas (a partir de 8 toneladas).



Uso vertical y horizontal.



Asa giratoria con alojamiento para la palanca (a partir de 20 toneladas).



Amplia y sólida base que brinda un excelente soporte y estabilidad al momento de operar.



Palanca telescópica de tres piezas galvanizada.

- Ideal para levantar autos y camiones.
- Dispositivo de control de descenso.

**3 t**  
CAPACIDAD DE CARGA



2403

**12 t**  
CAPACIDAD DE CARGA



2412

**20 t**  
CAPACIDAD DE CARGA



2420

**50 t**  
CAPACIDAD DE CARGA



2450

\$ PVL

CÓDIGO	CAPACIDAD	ALTURA MÍNIMA	ALTURA MÁXIMA	☐	MAYOREO	MENUDEO
2401	2 t	16.8 cm	33.8 cm	1	\$1,309	\$1,518
2403	3 t	16.8 cm	33.8 cm	1	\$1,530	\$1,775
2405	5 t	21.2 cm	43.7 cm	1	\$1,940	\$2,250
2408	8 t	21.9 cm	44.4 cm	1	\$2,300	\$2,668
2412	12 t	22.6 cm	45.1 cm	1	\$2,849	\$3,305

CÓDIGO	CAPACIDAD	ALTURA MÍNIMA	ALTURA MÁXIMA	☐	MAYOREO	MENUDEO
2420	20 t	23.4 cm	45.9 cm	1	\$3,805	\$4,414
2435	35 t	24.2 cm	46.7 cm	1	\$5,575	\$6,467
2440	40 t	24.6 cm	39.6 cm	1	\$9,699	\$11,251
2450	50 t	26 cm	40cm	1	\$9,960	\$11,554

**GATOS HIDRÁULICOS DE BOTELLA**

**GATOS HIDRÁULICOS DE BOTELLA**



USO INDUSTRIAL



Válvula de seguridad contra sobrecargas.



Limitador hidráulico de recorrido.



Uso vertical y horizontal.

**2 t**  
CAPACIDAD DE CARGA



2402N

**4 t**  
CAPACIDAD DE CARGA



2404N

**12 t**  
CAPACIDAD DE CARGA



2412N

**20 t**  
CAPACIDAD DE CARGA



2420N

- Ideal para levantar autos y camiones.
- Pistón fabricado en acero.
- Tubo cámara fabricado en acero.

CÓDIGO	CAPACIDAD	ALTURA MÍNIMA	ALTURA MÁXIMA	☐	MAYOREO	MENUDEO
2402N	2 t	18.1 cm	35cm	1	\$759	\$880
2404N	4 t	19.4 cm	38cm	1	\$875	\$1,015
2406N	6 t	21.6 cm	43cm	1	\$1,125	\$1,305

CÓDIGO	CAPACIDAD	ALTURA MÍNIMA	ALTURA MÁXIMA	☐	MAYOREO	MENUDEO
2408N	8 t	23cm	47 cm	1	\$1,330	\$1,543
2412N	12 t	23cm	47.5 cm	1	\$1,650	\$1,914
2420N	20 t	24.2 cm	47.7 cm	1	\$2,209	\$2,562

**EXHIBIDOR CON 9 GATOS DE BOTELLA USO PESADO**

**9**  
PIEZAS



Contenido pág. 439

CÓDIGO	DESCRIPCIÓN	☐	MAYOREO	MENUDEO
DB1401	Rack con 9 gatos de botella	1	\$38,119	\$44,218

**EXHIBIDOR CON 10 GATOS DE BOTELLA USO INDUSTRIAL**

**10**  
PIEZAS



Contenido pág. 439

CÓDIGO	DESCRIPCIÓN	☐	MAYOREO	MENUDEO
DB1402	Rack con 10 gatos de botella	1	\$14,109	\$16,366

**GATO HIDRÁULICO TELESCÓPICO DE FOSA PARA TRANSMISIÓN**

**GATO HIDRÁULICO TELESCÓPICO DE FOSA PARA TRANSMISIÓN**

\$ PVL



USO PESADO

**KG 450 kg**  
CAPACIDAD DE CARGA

- Asiento universal ajustable con cadena de seguridad.
- Bomba de acción de pie.
- Construcción de doble pistón.
- Base con ruedas.



CÓDIGO	CAPACIDAD	ALTURA MÁXIMA	☐	MAYOREO	MENUDEO
2488	450 kg	176 cm	1	\$11,305	\$13,114

## GATOS HIDRÁULICOS TELESCÓPICOS DE FOSA PARA TRANSMISIÓN

### GATOS HIDRÁULICOS TELESCÓPICOS DE FOSA PARA TRANSMISIÓN

\$ PVL

USO INDUSTRIAL



24881

- Soportes de diseño único para las charolas receptoras de aceite.
- Bloque de espuma protectora para amortiguar la carga.
- Bomba de acción de pie.
- Ruedas de 360° para un mejor desplazamiento.
- Diámetro de las ruedas: 80 mm.
- Distancia entre mordazas: 31.5 cm.
- Profundidad de mordazas: 6 cm.
- Largo de base: 61 cm (para modelo 24881) y 72 cm (para modelos 24882 y 24883).

CÓDIGO	CAPACIDAD	ALTURA MÍNIMA	ALTURA MÁXIMA	☒	MAYOREO	MENUDEO
24881	300 kg	120 cm	205 cm	1	\$10,515	\$12,197
24882	750 kg	111 cm	193 cm	1	\$12,469	\$14,464
24883	1,200 kg	111 cm	192.5 cm	1	\$18,595	\$21,570

## GATO HIDRÁULICO PARA TRANSMISIÓN

### GATO HIDRÁULICO PARA TRANSMISIÓN

\$ PVL

USO INDUSTRIAL CAPACIDAD DE CARGA 1 t



- Adecuado para montar transmisiones, motores y cajas de cambio.
- Incluye cadena para sujetar la carga.
- Base con ruedas.
- Bomba multiposición.

CÓDIGO	CAPACIDAD	ALTURA MÁXIMA	☒	MAYOREO	MAYOREO
2489	1 t	73 cm	1	\$32,635	\$37,857

## PLUMAS HIDRÁULICAS

### PLUMAS HIDRÁULICAS

USO PESADO



Válvula de seguridad contra sobrecargas.



Limitador hidráulico de recorrido.



Dispositivo de control de descenso.

POSICIÓN DE LEVANTAMIENTO ADAPTABLE

2 RUEDAS GIRATORIAS

\$ PVL



2490A

1 t CAPACIDAD DE CARGA



2490P

1 t CAPACIDAD DE CARGA

- Construidas con acero de alto grado y fabricadas bajo estrictos estándares de calidad.
- El sistema LCS detecta cuando la grúa está bajo carga, de modo que cuando se ha completado la operación y desaparecen los riesgos se acelera la velocidad de descenso sin carga.
- Ambos modelos cuentan con diseño plegable que facilitan el almacenaje.

Plumas hidráulicas plegables con patas en "V"

Plumas hidráulicas plegables con patas paralelas

CÓDIGO	2490A	2491A	2490P	2491P
CAPACIDAD DE CARGA	1t	2t	1t	2t
RANGO DE LEVANTAMIENTO	158 - 220 cm	174 - 246 cm	158 - 220 cm	174 - 246 cm
EXTENSIÓN DEL BRAZO	96 - 130 cm	120 - 161 cm	96 - 130 cm	120 - 161 cm
ANCHO GENERAL	97 cm	108 cm	87 cm	107 cm
MATERIAL DE LA ESTRUCTURA	Acero	Acero	Acero	Acero
POSICIÓN DE BRAZO	CAPACIDAD DE CARGA	CAPACIDAD DE CARGA	CAPACIDAD DE CARGA	CAPACIDAD DE CARGA
1	1 t	2,000 kg	1,000 kg	2,000 kg
2	900 kg	1,750 kg	900 kg	1,750 kg
3	800 kg	1,500 kg	800 kg	1,500 kg
4	700 kg	1,250 kg	700 kg	1,250 kg
☒	1	1	1	1
MAYOREO	\$26,469	\$43,275	\$28,980	\$47,169
MENUDEO	\$30,704	\$50,199	\$33,617	\$54,716



**PLUMAS HIDRÁULICAS E HIDRONEUMÁTICAS**

**PLUMA HIDRONEUMÁTICA PLEGABLE**

USO INDUSTRIAL POSICIÓN DE LEVANTAMIENTO ADAPTABLE CAPACIDAD DE CARGA 2 t

\$ PVL



**6 RUEDAS GIRATORIAS**

2492

- Construidas con un acero de alto grado y hechas con estrictos estándares de calidad y durabilidad. Pintura con terminado libre de plomo que asegura un terminado duradero y ayuda a prevenir el óxido.
- Dos modos de operación; modo manual y modo neumático.
- Patas plegables para facilitar almacenaje.
- Pistón tratado y pulido para resistir el desgarramiento.



CÓDIGO	2492
CAPACIDAD DE CARGA	2 t
ALCANCE DE BRAZO MÍNIMO	100 cm
ALCANCE DE BRAZO MÁXIMO	1,540 cm
RANGO DE LEVANTAMIENTO	229,5 cm
EXTENSIÓN DEL BRAZO	100 - 150 cm
ANCHO GENERAL	140 cm
POSICIÓN DE BRAZO	CAPACIDAD DE CARGA
1	2,000 kg
2	1,500 kg
3	1,000 kg
4	500 kg
	1
MAYOREO	\$13,850
MENUDEO	\$16,066

**PLUMAS HIDRÁULICAS PLEGABLES**

USO INDUSTRIAL POSICIÓN DE LEVANTAMIENTO ADAPTABLE

\$ PVL



**1 t**  
CAPACIDAD DE CARGA  
**2 RUEDAS TRASERAS**  
**2 RUEDAS DELANTERAS FIJAS**

2493



**2 t**  
CAPACIDAD DE CARGA  
**6 RUEDAS GIRATORIAS**

2494

- Ideales para elevar diversos tipos de carga como: motores, tambos de lámina, costales, cajas de madera, etc.
- Construidas con un acero de alto grado y hechas con estrictos estándares de calidad y durabilidad.

- Pintura con terminado libre de plomo aplicado a través de un baño de químicos para asegurar un terminado duradero y ayudar a prevenir el óxido.
- Pistón tratado y pulido para resistir el desgarramiento.
- Los modelos cuentan con patas plegables que facilitan el almacenaje.



CÓDIGO	2493	2494
CAPACIDAD DE CARGA	1 t	2 t
ALCANCE DE BRAZO MÍNIMO	87 cm	100 cm
ALCANCE DE BRAZO MÁXIMO	1,140 cm	1,540 cm
RANGO DE LEVANTAMIENTO	191 cm	229,5 cm
EXTENSIÓN DEL BRAZO	87 - 114 cm	100 - 154 cm
ANCHO GENERAL	95 cm	104 cm
POSICIÓN DE BRAZO	CAPACIDAD DE CARGA	CAPACIDAD DE CARGA
1	1,000 kg	2,000 kg
2	750 kg	1,500 kg
3	500 kg	1,000 kg
4	250 kg	500 kg
	1	1
MAYOREO	\$10,439	\$11,505
MENUDEO	\$12,109	\$13,346

## PRENSAS HIDRONEUMÁTICAS

### PRENSAS HIDRONEUMÁTICAS



**20 t**  
CAPACIDAD DE CARGA

**30 t**  
CAPACIDAD DE CARGA

**50 t**  
CAPACIDAD DE CARGA

**75 t**  
CAPACIDAD DE CARGA

\$ PVL



2473



2474



2475



2476

- Pistón con retorno automático.
- Limitador hidráulico de recorrido.
- Válvula de seguridad contra sobrecargas.
- Operación manual o neumática.

CÓDIGO	2473	2474	2475	2476
CAPACIDAD	20 t	30 t	50 t	75 t
RANGO DE TRABAJO:	91 cm	99.5 cm	89 cm	90 cm
RUTA HIDRÁULICA:	18.5 cm	16 cm	17.5 cm	24 cm
PESO TOTAL DE LA PRENSA:	101 kg	154 kg	243 kg	460 kg
☞	1	1	1	1
MAYOREO	\$21,650	\$34,190	\$47,415	\$122,045
MENUDEO	\$25,114	\$39,660	\$55,001	\$141,572

## PRENSAS HIDRÁULICAS CON PEDAL

### PRENSAS HIDRÁULICAS CON PEDAL



USO PESADO

\$ PVL

- Todos los mandos a pedal.
- Mesa de trabajo ajustable en distintas alturas.
- Husillo extensible para aproximación más rápida y/o ajuste fino.
- Incluyen 2 apoyos en "V" con guía de sujeción y orificio de extracción.
- Patentado cilindro deslizable a lo largo del cabezal en estos modelos.

CÓDIGO	2471P	2472P
CAPACIDAD	30 t	50 t
RANGO DE TRABAJO:	47 cm	46.5 cm
RUTA HIDRÁULICA:	19.5 cm	19.5 cm
PESO TOTAL DE LA PRENSA:	180 kg	225 kg
☞	1	1
MAYOREO	\$63,085	\$73,509
MENUDEO	\$73,179	\$85,270



**PRENSAS HIDRÁULICAS**

**PRENSAS HIDRÁULICAS**



**30 t**  
CAPACIDAD DE CARGA

**50 t**  
CAPACIDAD DE CARGA

\$ PVL

PRODUCTO MEJORADO

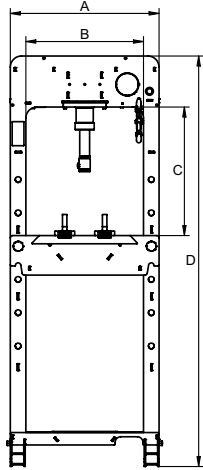

- Manómetro incrustado dentro del cuerpo.
- Bandeja móvil para almacenar piezas, herramientas, líquidos, etc.
- Incluye 2 apoyos en "V" guiados de sujeción y orificio de extracción.
- Mesa de trabajo ajustable en distintas alturas.
- Útil charola en la base.
- Porta mandril (no incluye mandriles).

CÓDIGO	CAPACIDAD	PESO KG	A MM	B MM	C MÁXIMA MM	D MM	☐	MAYOREO	MENUDEO
2468	15 t	48	550	350	338	800	1	\$19,229	\$22,306
2471	30 t	112	670	530	854	858	1	\$37,329	\$43,302
2472	50 t	145	670	530	766	1850	1	\$54,859	\$63,636



2471



2472

**PRENSA HIDRÁULICA CON HUSILLO EXTENSIBLE**

**PRENSA HIDRÁULICA CON HUSILLO EXTENSIBLE**



**30 t**  
CAPACIDAD DE CARGA



Husillo extensible para un acercamiento más rápido y preciso a la posición de trabajo.



Limitador hidráulico de recorrido.



Pistón con retorno automático.



Válvula de seguridad contra sobrecargas.

\$ PVL

PRODUCTO MEJORADO

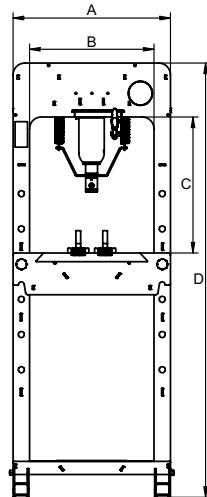

- Manómetro incrustado dentro del cuerpo.
- Bandeja móvil para almacenar piezas, herramientas, líquidos, etc.
- Incluye 2 apoyos en "V" guiados de sujeción y orificio de extracción.
- Mesa de trabajo ajustable en distintas alturas.
- Fácil acceso a los elementos hidráulicos.

CÓDIGO	CAPACIDAD	PESO KG	A MM	B MM	C MÁXIMA MM	D MM	☐	MAYOREO	MENUDEO
2470	30 t	104	670	530	740	1850	1	\$29,820	\$34,591



EQUIPOS HIDRÁULICOS

## PRENSAS HIDRÁULICAS CON GATO DE BOTELLA

### PRENSAS HIDRÁULICAS CON GATO DE BOTELLA

\$ PVL

USO INDUSTRIAL

Limitador hidráulico de recorrido.

Válvula de seguridad contra sobrecargas.

MESA AJUSTABLE

**4 t**  
CAPACIDAD DE CARGA



24700

**12 t**  
CAPACIDAD DE CARGA



24701

• Incluye pistón y manómetro.

**20 t**  
CAPACIDAD DE CARGA



24702

• Incluye pistón y manómetro.

**30 t**  
CAPACIDAD DE CARGA



24703

• Incluye pistón y manómetro.

- Principalmente su función es la compresión vertical de piezas que varían en su tamaño.
- Normalmente son piezas difíciles de trabajar, por lo mismo que es necesario realizar un ajuste más fuerte.
- Resiste golpes y vibraciones.
- Cuenta con propiedades resistentes a la corrosión.
- Cabrestante para una manipulación fácil y rápida de la mesa de trabajo.



CÓDIGO	24700	24701	24702	24703
CAPACIDAD	4 t	12 t	20 t	30 t
RANGO DE TRABAJO	26.6 cm	57.2 cm	69 cm	70.5 cm
MOVIMIENTO DE PALANCA	12.5 cm	11 cm	14.8 cm	15 cm
ALTURA TOTAL DE LA PRENSA	80 cm	130 cm	150 cm	16.3 cm
ANCHO TOTAL DE LA PRENSA	50.7 cm	59.5 cm	70.6 cm	82.5 cm
ESPESOR DE LA VIGA SUPERIOR	4 mm	6 mm	7 mm	8 mm
ESPESOR DE LOS POSTES	4 mm	4 mm	4.5 mm	4.5 mm
⊠	1	1	1	1
MAYOREO	\$5,779	\$9,739	\$13,300	\$18,610
MENUDEO	\$6,704	\$11,297	\$15,428	\$21,588

# URREA ME DA LA FUERZA QUE NECESITO.

Los equipos para manejo de carga son utilizados fundamentalmente en aplicaciones donde hay que levantar, sostener y transportar cargas por largos periodos con gran seguridad y bajo esfuerzo.

En general este tipo de equipo está accionado por un mecanismo hidráulico, eléctrico o manual para transmitir potencia con un mínimo esfuerzo como lo son los polipastos, los cuales mueven cargas de hasta 10 toneladas, complementado con eslingas que por su flexibilidad se adaptan a las cargas para mantenerlas seguras durante el movimiento.

Estos equipos son indispensables en operaciones de montaje y desmontaje, ideales para talleres de producción metal-mecánica.

-Polipastos de gran seguridad de operación al contar con doble sistema de freno, compactos y ligeros para uso en espacios reducidos, construcción cerrada que evita que el polvo y la humedad penetren.

-Eslingas fabricadas en poliéster de alta tenacidad con recubrimiento UV, resistentes a la abrasión y a la mayoría de ácidos, no maltratan la carga porque se mantienen flexibles y se ajustan al contorno de ella.

-Transporte de carga con manerales desmontables fabricados en tubo de 1". Ruedas de poliuretano fijadas sobre base reforzada que ofrecen mayor soporte y calidad de carga, evitando la deformación de la lámina. Tarima cubierta con lámina calibre 16, gracias a su relleno evita deslizamientos de la carga.

Encuentra también mesas elevadoras, diablos de transporte, eslingas, polipastos y troles de acero.

[urrea.com](http://urrea.com)

Estamos mejorando constantemente nuestros productos, es por esto que la información, imagen, características y disponibilidad de los mismos pueden cambiar sin previo aviso.



MESAS HIDRÁULICAS ELEVADORAS

MESAS HIDRÁULICAS ELEVADORAS

\$ PVL

2 RUEDAS GIRATORIAS

Válvula de seguridad contra sobrecargas.

Limitador hidráulico de recorrido.

1.5t CAPACIDAD DE CARGA

Palanca en "T" con empuñadura de caucho, facilita la maniobrabilidad.

Pedal de aproximación rápida.

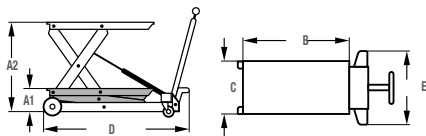

- Palanca con empuñadura de caucho que facilita la maniobrabilidad.
- Pasadores de seguridad para bloquear la mesa a distintas alturas y evitar descensos imprevistos.
- Ruedas de poliámida, no se oxidan, no dañan el suelo y son silenciosas.
- Las ruedas disponen de frenos y protecciones para los pies.



CÓDIGO	CAPACIDAD	A1	A2	B	C	D	E	RECORRIDO HIDRÁULICO	MAYOREO	MENUDEO
		ALTURA MINIMA	ALTURA MAXIMA	LARGO DE LA MESA	ANCHO DE LA MESA	LARGO DE BASE	ANCHO DE LA BASE			
2482A	650 kg	21.5 cm	64.5 cm	83 cm	50 cm	106 cm	64.5 cm	43 cm	1	\$33,115 \$38,413
2483	1.5t	21 cm	88 cm	102 cm	50 cm	138 cm	69 cm	67 cm	1	\$44,150 \$51,214
2484	2.5t	30 cm	88 cm	106 cm	54 cm	144 cm	79.5 cm	58 cm	1	\$57,399 \$66,583

TRANSPALETAS HIDRÁULICAS

TRANSPALETAS HIDRÁULICAS

\$ PVL

SISTEMA TANDEM CUERPO DE ACERO

NUEVO

USO PESADO

3t CAPACIDAD DE CARGA

GUÍA RÁPIDA DE USO

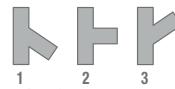

PRECAUCIONES

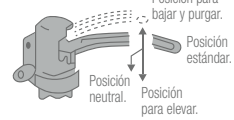

Empuje la palanca hacia arriba cuando el levantamiento esté inactivo o no esté en posición de levante, realice varios movimientos de bombeo hasta su límite y sostenga firmemente la palanca. Cuando esta baje la bomba se purgará a través de la válvula de liberación.



TRH3

- Ideal para uso en almacenes e industrias de carga pesada, en tareas de carga, transporte y descarga de materiales.
- Sistema tandem que asegura un alto desempeño aun en superficies irregulares.
- Mango de acero con grip plástico antiderrapante.
- Con cuerpo de acero.
- Pivote para engrasar los baleros.



CÓDIGO	CAPACIDAD	RUEDAS	ANCHO BRAZO	LONGITUD BRAZO	LEVANTE MINIMO	LEVANTE MAXIMO	ANCHURA TOTAL	MAYOREO	MENUDEO
TRH25	2.5 t	Poliuretano	160 mm	1,540 mm	80 mm	190/200 mm	540 mm	1	\$12,929 \$14,998
TRH3	3 t	Poliuretano	160 mm	1,610 mm	80 mm	190/200 mm	685 mm	1	\$14,079 \$16,332

CARROS PARA TAMBOS Y DIABLOS

CARROS PARA TAMBOS

NUEVO

USO INDUSTRIAL



CTM30

- Manejo de barriles, tambos o bidones con gran estabilidad aún con cargas pesadas.
- Fabricado en acero con cuatro ruedas de PP que ofrecen mayor soporte y capacidad de carga.
- Agarradera para manejo por arrastre.



CÓDIGO	CAPACIDAD DE CARGA	TAMBOS DE HASTA	DIÁMETRO	RUEDAS	MAYOREO	MENUDEO
CTM16	500 Lb	16 gal	16 - 3/8"	2-1/2" x 1-1/2"	\$795	\$922
CTM30	1000 Lb	30 gal	19 - 7/8"	2-1/2" x 1-1/2"	\$1,010	\$1,172
CTM55	1000 Lb	55 gal	24 - 1/4"	2-1/2" x 1-1/2"	\$1,110	\$1,288

DIABLO PARA TAMBOS 2 EN 1

USO PESADO



- Facilita el vaciado del contenido del tambor ya que su diseño permite que permanezca inmóvil en posición horizontal.

- 2 ruedas principales de 10" con rines de aluminio.
- 2 ruedas traseras de 6".



26031

500 kg CAPACIDAD DE CARGA

CÓDIGO	CAPACIDAD	ALTURA	ANCHO	MAYOREO	MENUDEO
26031	500 kg	148 cm	50 cm	\$7,229	\$8,386

DIABLO CONVERTIBLE 2 EN 1 DE ALUMINIO

USO PESADO



2 Ruedas neumáticas, de 10" de diámetro.



2 Ruedas de TPR, de 5" de diámetro.

Diablo 225 kg CAPACIDAD DE CARGA

Plataforma 360 kg CAPACIDAD DE CARGA



Plataforma

Diablo

- Gran estabilidad aún con cargas pesadas.
- Cambio rápido de diablo a plataforma.

CÓDIGO	CAPACIDAD	ALTURA	ANCHO	LARGO	MAYOREO	MENUDEO
HT21	225 kg	19 cm	45.7 cm	156 cm	1	\$6,449 \$7,481
	360 kg	30.5 cm	30.5 cm	117 cm		

**DIABLO BODEGUERO**

USO PESADO **700 kg** CAPACIDAD DE CARGA



- Refuerzo de ángulo en los manerales para evitar deformación o posible fractura.
- Ruedas de 10" de diámetro de hule vulcanizado con rines de aluminio.
- Parrilla fabricada con placa de 3/16", que brinda mayor capacidad y resistencia.

26001



**GRANEL**

• Travesaños fabricados en solera de 3/16" x 1/4".

CODIGO	CAPACIDAD	ALTURA	ANCHO	📦	MAYOREO	MENUDEO
26001	700 kg	128 cm	42 cm	1	\$4,810	\$5,580

**DIABLO PARA TAMBOS**

USO PESADO **300 kg** CAPACIDAD DE CARGA



- Elevador móvil que asegura la sujeción del tambor adaptándose a distintas alturas.
- Soportes de agarre fabricados con placa de 1" doblada en frío en una sola pieza.

26030



**GRANEL**

• Cuerpo central de PTR cuadrado de 1-1/2" calibre 12.  
• Ruedas de hule vulcanizado 10" con rines de aluminio.

CODIGO	CAPACIDAD	ALTURA	ANCHO	📦	MAYOREO	MENUDEO
26030	300 kg	110 cm	42 cm	1	\$4,810	\$5,580

**CARROS PLATAFORMA**



- Manerales desmontables fabricados en tubo de 1".



- Ruedas de poliuretano fijadas sobre base reforzada, ofrece mayor soporte y capacidad de carga, evitando la deformación de la lámina.



- Tarima cubierta con lámina calibre 16, gracias a su relieve evita deslizamientos de la carga.

**CARROS PLATAFORMA TIPO U**

USO INDUSTRIAL **1000 kg** CAPACIDAD DE CARGA

- Su diseño permite transitar por pasillos angostos con un fácil manejo.
- Ruedas delanteras giratorias.
- Ruedas traseras fijas.



26010

**GRANEL**

CODIGO	CAPACIDAD	ALTURA	ANCHO	LARGO	RUEDAS	📦	MAYOREO	MENUDEO
26010	1 t	146 cm	49 cm	132 cm	6"	1	\$9,160	\$10,626
26011	1 t	150 cm	49 cm	165 cm	8"	1	\$9,590	\$11,124

**CARROS DE PLATAFORMA**

USO INDUSTRIAL **1000 kg** CAPACIDAD DE CARGA

- Ruedas delanteras giratorias.
- Ruedas traseras fijas.



26021

**GRANEL**

CODIGO	CAPACIDAD	ALTURA	ANCHO	LARGO	RUEDAS	📦	MAYOREO	MENUDEO
26021	1 t	96 cm	60 cm	122 cm	6"	1	\$8,415	\$9,761
26023	1 t	102 cm	76 cm	152 cm	8"	1	\$9,995	\$11,594

**ESLINGAS DE POLIÉSTER REDONDAS SIN FIN**

USO INDUSTRIAL **FACTOR DE SEGURIDAD 5:1**

- Fabricadas en poliéster de alta tenacidad con recubrimiento UV.
- Resistentes a la abrasión y a la mayoría de ácidos.
- Codificación especial por color según su capacidad de carga.
- No maltrata la carga.
- Cumple con las normas: WSTDA RS-1, RS-2, TH-1.



CODIGO	ANCHO BANDA	LONGITUD	KG. VERTICAL	KG. ENLAZADO	KG. CANASTA "U"	KG. CANASTA 60°	KG. CANASTA 45°	COLOR	📦	MAYOREO	MENUDEO
ER11	0.6"	1 m	1,179	943	2,359	2,041	1,633		1	\$235	\$273
ER12	0.6"	2 m	1,179	943	2,359	2,041	1,633		1	\$305	\$354
ER13	0.6"	3 m	1,179	943	2,359	2,041	1,633		1	\$369	\$428
ER21	0.8"	1 m	2,404	1,932	4,408	4,128	3,557		1	\$265	\$307
ER22	0.8"	2 m	2,404	1,932	4,408	4,128	3,557		1	\$385	\$447
ER23	0.8"	3 m	2,404	1,932	4,408	4,128	3,557		1	\$490	\$568
ER33	1"	3 m	3,810	3,048	7,620	6,577	5,352		1	\$585	\$679
ER34	1"	4 m	3,810	3,048	7,620	6,577	5,352		1	\$785	\$911
ER35	1"	5 m	3,810	3,048	7,620	6,577	5,352		1	\$945	\$1,096
ER36	1"	6 m	3,810	3,048	7,620	6,577	5,352		1	\$1,085	\$1,259
ER63	1.3"	3 m	5,987	4,808	11,795	10,342	8,437		1	\$1,049	\$1,217
ER64	1.3"	4 m	5,987	4,808	11,795	10,342	8,437		1	\$1,349	\$1,565
ER66	1.3"	6 m	5,987	4,808	11,795	10,342	8,437		1	\$1,785	\$2,071
ER74	1.4"	4 m	7,620	6,178	15,241	12,474	10,206		1	\$1,655	\$1,920
ER76	1.4"	6 m	7,620	6,178	15,241	12,474	10,206		1	\$2,135	\$2,477
ER78	1.4"	8 m	7,620	6,178	15,241	12,474	10,206		1	\$2,930	\$3,399
ER95	1.55"	5 m	9,616	7,711	19,232	16,647	13,562		1	\$2,249	\$2,609
ER97	1.55"	7 m	9,616	7,711	19,232	16,647	13,562		1	\$2,905	\$3,370
ER116	1.75"	6 m	11,340	9,072	22,680	19,641	16,012		1	\$3,760	\$4,362
ER118	1.75"	8 m	11,340	9,072	22,680	19,641	16,012		1	\$4,950	\$5,742

ESLINGAS DE POLIÉSTER PLANAS OJO - OJO

ESLINGAS DE POLIÉSTER PLANAS OJO - OJO



FACTOR DE SEGURIDAD 5:1

- 100% poliéster.
- Recubrimiento UV.
- Resistencia a temperatura -40° a 95°.
- Elongación aproximada 3% - 5%.
- Color de banda rojo.
- Cumplen con ASME B30.9, WSTDA WS-1, WS-2, TH-1.

• Estas eslingas son como cinturones con ojos planos a cada extremo, comúnmente son las más utilizadas y su capacidad de carga dependerá del número de capas la disposición en la que se utilice (enlazada, U, lazo, 45°, 60°).



CODIGO	ANCHO BANDA	LONGITUD	KG. VERTICAL	KG. ENLAZADO	KG. CANASTA "U"	KG. CANASTA 60°	KG. CANASTA 45°	KG. CANASTA 30°	☑	MAYOREO	MENUDEO
<b>2 capas</b>											
EP211	1"	1 m	1,452	1,161	2,904	2,514	2,053	1,452	1	\$91	\$106
EP212	1"	2 m	1,452	1,161	2,904	2,514	2,053	1,452	1	\$170	\$197
EP213	1"	3 m	1,452	1,161	2,904	2,514	2,053	1,452	1	\$255	\$296
EP214	1"	4 m	1,452	1,161	2,904	2,514	2,053	1,452	1	\$335	\$389
EP215	1"	5 m	1,452	1,161	2,904	2,514	2,053	1,452	1	\$420	\$487
EP216	1"	6 m	1,452	1,161	2,904	2,514	2,053	1,452	1	\$499	\$579
EP222	2"	2 m	2,904	2,323	5,808	5,029	4,106	2,904	1	\$300	\$348
EP223	2"	3 m	2,904	2,323	5,808	5,030	4,107	2,904	1	\$460	\$534
EP224	2"	4 m	2,904	2,323	5,808	5,029	4,106	2,904	1	\$585	\$679
EP225	2"	5 m	2,904	2,323	5,808	5,029	4,106	2,904	1	\$735	\$853
EP226	2"	6 m	2,904	2,323	5,808	5,029	4,106	2,904	1	\$875	\$1,015
EP228	2"	8 m	2,904	2,323	5,808	5,029	4,106	2,904	1	\$1,145	\$1,328
EP2210	2"	10 m	2,904	2,323	5,808	5,029	4,106	2,904	1	\$1,420	\$1,647
EP232	3"	2 m	3,993	3,194	7,985	6,916	5,646	3,992	1	\$550	\$638
EP233	3"	3 m	3,993	3,194	7,985	6,916	5,646	3,992	1	\$819	\$950
EP234	3"	4 m	3,992	3,194	7,985	6,915	5,646	3,992	1	\$1,055	\$1,224
EP236	3"	6 m	3,992	3,194	7,985	6,915	5,646	3,992	1	\$1,515	\$1,757
EP238	3"	8 m	3,992	3,194	7,985	6,915	5,646	3,992	1	\$1,660	\$1,926
EP2310	3"	10 m	3,992	3,194	7,985	6,915	5,646	3,992	1	\$1,990	\$2,308
EP242	4"	2 m	5,084	4,065	10,163	8,801	7,186	5,081	1	\$940	\$1,090
EP243	4"	3 m	5,084	4,065	10,163	8,801	7,186	5,081	1	\$1,420	\$1,647
EP244	4"	4 m	5,081	4,065	10,163	8,801	7,186	5,081	1	\$1,090	\$1,264
EP245	4"	5 m	5,081	4,065	10,163	8,801	7,186	5,081	1	\$1,345	\$1,560
EP246	4"	6 m	5,081	4,065	10,163	8,801	7,186	5,081	1	\$1,545	\$1,792
EP247	4"	7 m	5,081	4,065	10,163	8,801	7,186	5,081	1	\$1,839	\$2,133
EP248	4"	8 m	5,081	4,065	10,163	8,801	7,186	5,081	1	\$1,929	\$2,238
EP249	4"	9 m	5,081	4,065	10,163	8,801	7,186	5,081	1	\$2,425	\$2,813
EP2410	4"	10 m	5,081	4,065	10,163	8,801	7,186	5,081	1	\$2,629	\$3,050
<b>4 capas</b>											
EP444	4"	4 m	8,983	7,186	17,967	15,559	12,704	8,983	1	\$2,240	\$2,598
EP445	4"	5 m	8,983	7,186	17,967	15,559	12,704	8,983	1	\$2,645	\$3,068
EP446	4"	6 m	8,983	7,186	17,967	15,559	12,704	8,983	1	\$3,215	\$3,729
EP448	4"	8 m	8,983	7,186	17,967	15,559	12,704	8,983	1	\$4,170	\$4,837
EP4410	4"	10 m	8,983	7,186	17,967	15,559	12,704	8,983	1	\$5,055	\$5,864

MANEJO DE CARGA

SUJETADORES CON MATRACA



FACTOR DE SEGURIDAD 3:1



- Fabricados en poliéster de alta tenacidad con recubrimiento contra UV.
- Gancho tipo "J".
- Cumple con la norma WSTDA.

**RACK**

CÓDIGO	ANCHO DE BANDA		LARGO DE BANDA		CARGA LÍMITE DE TRABAJO		☑	MAYOREO	MENUDEO
	PULG	MM	M	FT	KG	LB			
SMA3	1"	25.4	6	20'	380	838	1	\$359	\$416
SMG5	2"	50.8	9	30'	1,513	3,336	1	\$665	\$771
SMG6	3"	76.2	9	30'	2,724	6,005	1	\$1,630	\$1,891
SMG7	4"	101.6	9	30'	2,450	5,401	1	\$1,929	\$2,238

POLIPASTOS ELÉCTRICOS



220/440V 60Hz 3D TRIFÁSICO

USO PESADO



Sistema motor-freno de alto arranque y frenado instantáneo.



Cadena de carga: calibrada de acero de alta resistencia grado-80, verificada según normas EN 818/7, con tratamiento antidesgaste y anticorrosión.



45300



CÓDIGO	CAPACIDAD	POTENCIA DE MOTOR	POTENCIA HP	VOLTAJE	PESO (KG)	CICLO DE TRABAJO	APERTURA DEL GANCHO (MM)	LONGITUD DE CADENA (M)	DIAMETRO CADENA (MM)	Nº RAMALES (CAÍDA DE CADENAS)	☑	MAYOREO	MENUDEO
45300	500 kg	0.37 kW	1/2	220/440 V	24	47% del peso - 10,2 min	21	3	1	1	1	\$59,649	\$69,193
45301	1 t	0.75 kW	1	220/440 V	39	47% del peso - 10,2 min	21	3	2	1	1	\$82,705	\$95,938
45302	2 t	1.50 kW	2	220/440 V	60	47% del peso - 10,2 min	25	3	2	1	1	\$118,150	\$137,054
45303	3 t	1.50 kW	2	220/440 V	76	47% del peso - 10,2 min	33	3	2	2	1	\$139,535	\$161,861



**POLIPASTOS ELÉCTRICOS**

USO INDUSTRIAL 220V 60Hz 3 GRADO IP 64 TRIFÁSICO



POEL01

- Sistema doble freno.
- Factor 3 de seguridad.
- Cadena de acero.
- Gancho giratorio.

Espera fecha de lanzamiento.



CÓDIGO	CAPACIDAD	POTENCIA DE MOTOR	POTENCIA HP	VOLTAJE	AMPERAJE	VELOCIDAD DE ELEVACION	APERTURA MAXIMA DEL GANCHO (MM)	LONGITUD DE CADENA (M)	DIAMETRO DE LA CADENA (MM)	Nº RAMALES (CAIDA DE CADENAS)	TIPO DE CARRO	⊞	MAYOREO	MENUDEO
POEL01	500 kg	0.75W	1	220 V	8.8 A	5.6 m/min	21	3.5	6	1	Empuje	1	\$41,755	\$48,436
POEL03	1t	0.75W	1	220 V	8.8 A	2.64 m/min	21	7	6	2	Empuje	1	\$57,890	\$67,152
POEL07	2 t	1.5 W	2	220 V	14 A	3 m/min	25	13	8	2	Empuje	1	\$82,705	\$95,938
POEL09	3 t	1.5 W	2	220 V	14 A	3 m/min	33	13	8	2	Empuje	1	\$97,675	\$113,303
POEL11	5 t	2.5 W	3	220 V	17 A	1.25 m/min	40	13	10	2	Empuje	1	\$128,195	\$148,706

**POLIPASTOS MANUALES**

**POLIPASTOS MANUALES**

USO PESADO

1t CAPACIDAD DE CARGA

1 RAMAL



46301

5t CAPACIDAD DE CARGA

2 RAMALES



46305

10t CAPACIDAD DE CARGA

3 RAMALES



46310

- Construcción totalmente cerrada que evita que el polvo y la humedad penetren.
- Cadena de carga calibrada de acero grado 80 de 3 m de largo.
- Cuenta con un sistema de accionamiento frontal que agiliza los descensos y reduce el esfuerzo a realizar para bajar cargas.
- Muy seguro al contar con un freno de acción inmediato patentado.



MANEJO DE CARGA

CÓDIGO	46300	46301	46302	46303	46305	46306	46308	46310
CAPACIDAD	500 kg	1t	2t	3t	5t	6t	8t	10t
CADENA DE PASO	5 mm x 15 mm	7 mm x 21 mm	8 mm x 24 mm	8 mm x 24 mm	10 mm x 28 mm	13 mm x 36 mm	13 mm x 36 mm	13 mm x 36 mm
Nº RAMALES (CAIDA DE CADENAS)	1	1	1	2	2	2	3	3
LONGITUD DE CADENA	3 m	3 m	3 m	3 m	3 m	3 m	3 m	3 m
⊞	1	1	1	1	1	1	1	1
MAYOREO	\$10,089	\$12,819	\$19,399	\$27,390	\$35,120	\$39,600	\$67,890	\$73,235
MENUDEO	\$11,703	\$14,870	\$22,503	\$31,772	\$40,739	\$45,936	\$78,752	\$84,953

**RACK CON 4 POLIPASTOS**

4 PIEZAS



Contenido pág. 439

CÓDIGO	DESCRIPCIÓN	⊞	MAYOREO	MENUDEO
RPOLC	Polipastos: 1 ramal 1/2 t, 1 y 2 t 2 ramales 3 t	1	\$73,789	\$85,595



**POLIPASTOS MANUALES**

**POLIPASTOS MANUALES**



USO INDUSTRIAL

**1 t**  
CAPACIDAD DE CARGA

1 RAMAL



42601

**3 t**  
CAPACIDAD DE CARGA

2 RAMALES



42603

**7.5 t**  
CAPACIDAD DE CARGA

3 RAMALES



42307

**10 t**  
CAPACIDAD DE CARGA

4 RAMALES



42310

- Gran seguridad de operación al contar con doble sistema de freno.
- Caja de engranes fabricada en acero templado.
- Gachos giratorios de acero forjado con traba de seguridad.
- Cadena pavonada de alta resistencia grado 80.

CÓDIGO	42300	42301	42600	42601	42302	42303	42305	42602	42603	42605	42307	42310
CAPACIDAD	500 kg	1 t	500 kg	1 t	2 t	3 t	5 t	2 t	3 t	5 t	7.5 t	10 t
DIAM. CADENA	6 mm	6 mm	6 mm	6 mm	6 mm	8 mm	10 mm	6 mm	8 mm	10 mm	10 mm	10 mm
Nº RAMALES (CAÍDA DE CADENAS)	1	1	1	1	2	2	2	2	2	2	3	4
LONGITUD DE CADENA	3 m	3 m	6 m	6 m	3 m	3 m	3 m	6 m	6 m	6 m	3 m	3 m
☞	1	1	1	1	1	1	1	1	1	1	1	1
MAYOREO	\$3,899	\$4,485	\$5,635	\$6,290	\$5,505	\$9,589	\$12,995	\$9,045	\$15,085	\$22,715	\$22,015	\$39,705
MENUDEO	\$4,523	\$5,203	\$6,537	\$7,296	\$6,386	\$11,123	\$15,074	\$10,492	\$17,499	\$26,349	\$25,537	\$46,058

**POLIPASTOS MANUALES DE PALANCA**

**POLIPASTOS MANUALES DE PALANCA**



USO PESADO



47015

- Compacto y ligero para uso en espacios reducidos.
- Ajuste rápido de cadena.
- Sistema de doble freno.
- Único sistema antidesbloqueo.

CODIGO	CAPACIDAD	APERTURA MÁXIMA DEL GANCHO	LONGITUD DE LA CADENA	LONGITUD DE LA PALANCA	ELEVACIÓN MÁXIMA	☞	MAYOREO	MENUDEO
47015	750 kg	26.5 mm	1.722 m	245 mm	1.5 m	1	\$6,980	\$8,097
47115	1.5 t	32 mm	1.749 m	265 mm	1.5 m	1	\$9,055	\$10,504
47315	3.2 t	39 mm	1.83 m	415 mm	1.5 m	1	\$14,540	\$16,866

**POLIPASTOS MANUALES DE PALANCA**



USO INDUSTRIAL



POPA01

- Polipasto de palanca con gancho giratorio.
- Mango de caucho.

*Espera fecha de lanzamiento.*

CÓDIGO	CAPACIDAD	APERTURA MÁXIMA DEL GANCHO	LONGITUD DE LA CADENA	LONGITUD DE LA PALANCA	ELEVACIÓN MÁXIMA	☞	MAYOREO	MENUDEO
POPA01	750 kg	37 mm	1.5 m	125 mm	1.5 m	1	\$4,889	\$5,671
POPA02	1.5 t	45 mm	1.5 m	160 mm	1.5 m	1	\$6,339	\$7,353
POPA03	3 t	50 mm	1.5 m	190 mm	1.5 m	1	\$10,179	\$11,808
POPA04	6 t	64 mm	3 m	220 mm	1.5 m	1	\$15,250	\$17,690

**TROLES**

**TROLES**



USO INDUSTRIAL

PARA USO EN VIGA IPS/IPR



- Un balero sellado por rueda.
- Argolla con resaque para colocar el polipasto.
- Eje principal con rondanas de ajuste para amplia gama de vigas.
- Chumacera soldada para mayor estabilidad.
- Perno central con ojal: donde pueden adaptarse cualquier tipo de polipasto especialmente los polipastos Urra.

CÓDIGO	CAPACIDAD	PESO KG	PERALTE DE VIGA	ANCHO DE PATÍN PULGADAS	MILIMETROS	RANGO DE GIRO	☞	MAYOREO	MENUDEO
3305	500 kg	8	3" - 15"	2.5 - 5.3	63 - 135	39"	1	\$2,020	\$2,343
3310	1 t	12	5" - 24"	3 - 8	76 - 203	49"	1	\$2,975	\$3,451
3320	2 t	26	5" - 24"	3.9 - 8	86 - 203	59"	1	\$5,039	\$5,845
3330	3 t	36	6" - 24"	3.7 - 8	94 - 203	66"	1	\$6,759	\$7,840
3350	5 t	65	6" - 24"	4.250 - 8.7	108 - 221	68"	1	\$11,225	\$13,021

## **SOLUCIONES DE ALTO NIVEL.**

Los productos Urrea son desarrollados con la más avanzada tecnología para ofrecerte medición, nivelación, marcado, comprobación y diagnóstico, con exactitud en las mediciones, velocidad en la respuesta y versatilidad en el uso.

Los multímetros digitales llevan a cabo pruebas eléctricas estándar en circuitos de CD y CA incluyendo frecuencias, ciclos de frecuencia, amplitud de onda, toma lecturas digitales de voltaje, amperaje y resistencia de cualquier sistema o componentes y conductores.

Los multímetros digitales automotrices pueden ser usados como herramientas muy eficientes de diagnóstico de fallas para la mayoría de los problemas con los sofisticados sistemas electrónicos automotrices actuales.

Los multímetros digitales de gancho están diseñados para extender la medición de corriente en circuitos de CA y CD, de alta potencia y en las salidas o derivaciones de transformadores, capacitores, rectificadores, líneas de transmisión, conductores de subestaciones.

La línea de termómetros infrarrojos es ideal en aplicaciones de MRO, mantenimiento eléctrico, reparación y mantenimiento automotriz, procesos de manufactura, industria alimenticia, mantenimiento de aires acondicionados y cualquier aplicación donde se requiera monitorear la temperatura.

Encuentra también flexómetros, cintas largas, odómetro, distanciómetro, niveles, tiralíneas, escuadras y compases, así como los micrómetros y calibradores vernier.

**urrea.com**

Estamos mejorando constantemente nuestros productos, es por esto que la información, imagen, características y disponibilidad de los mismos pueden cambiar sin previo aviso.



## JUEGOS DE MULTÍMETROS CON ACCESORIOS

### JUEGO DE HERRAMIENTAS PARA ELECTRÓNICO CON CAJA PLÁSTICA

USO INDUSTRIAL

**11**  
PIEZAS



CONTENIDO	
CPU17	Caja portaherramientas plástica 17" 1
UD12	Multímetro compacto 600 VCD/600 VCA 1
9503B	Destornillador ESD plana 3/64 x 2-3/8" 1
9506B	Destornillador ESD plana 5/64 x 2-3/8" 1
9510B	Destornillador ESD Phillips #0 x 3-5/32" 1
9511B	Destornillador ESD Phillips #1 x 3-5/32" 1
204GR	Pinza corte diagonal 4-3/16 con resorte 1
282GR	Pinza punta larga sin corte con resorte 1
CAU50	Cautín tipo lápiz 50 W 1
691	Cutter 8 pls 18 mm 1
291	Pinza pelacable 10-22 AWG 6-3/4" 1

CÓDIGO	PIEZAS	MAYOREO	MENUDEO
JEL11	11	1	\$2,920 \$3,387

### JUEGO DE HERRAMIENTAS PARA ELECTRÓNICO CON CAJA PLÁSTICA

USO INDUSTRIAL

**9**  
PIEZAS



CONTENIDO	
CPU17	Caja portaherramientas plástica 17" 1
UD12	Multímetro compacto 600 VCD/600 VCA 1
CAU50	Cautín tipo lápiz 50 W 1
686A	Navaja abatible con hoja de acero inoxidable 1
8624	Destornillador bimetálico barra redonda punta cabinet 1/8 x 4" 1
8680	Destornillador bimetálico barra redonda punta Phillips® # 0 1
28141	Pinza para electrónica corte diagonal 5" 1
28560	Pinza para electrónica cónica lisa 4-3/4" 1
308	Pelacables radial para cable UTP 1

CÓDIGO	PIEZAS	MAYOREO	MENUDEO
JEL9	9	1	\$2,410 \$2,796

### JUEGO DE MULTÍMETRO BÁSICO Y HERRAMIENTAS EN ESTUCHE MULTIUSOS

USO INDUSTRIAL

**5**  
PIEZAS



CONTENIDO	
UD12	Multímetro compacto básico 1
9715B	Destornillador bimetálico 1000 V plano 7/32" x 5" 1
9701B	Destornillador bimetálico 1000 V Phillips® #1 x 3-5/32" 1
181	Pinza universal corte lateral 1000 V 7-1/16" 1
EMUC	Estuche multiusos chico 1

CÓDIGO	PIEZAS	MAYOREO	MENUDEO
JE5	5	1	\$1,919 \$2,226

### JUEGO DE HERRAMIENTAS PARA ELECTRÓNICO CON CAJA PLÁSTICA

USO INDUSTRIAL

**3**  
PIEZAS



CONTENIDO	
CPU17	Caja portaherramientas plástica 17" 1
UD12	Multímetro compacto 600 VCD/600 VCA 1
CAU50	Cautín tipo lápiz 50 W 1

CÓDIGO	PIEZAS	MAYOREO	MENUDEO
JEL3	3	1	\$1,460 \$1,694

## MULTÍMETROS DIGITALES

### MULTÍMETROS DIGITALES COMPACTOS

USO INDUSTRIAL



UD12

CARACTERÍSTICAS	
Voltaje VCD	600 VCD
Voltaje VCA	600 VCA
Resistencia	200 Ω
Amperaje CA	N/A
Amperaje CD	N/A
Rango	N/A

- Diseño compacto básico.
- Práctica pantalla de LCD, iluminada para una fácil lectura de datos.
- Alarma de continuidad.
- Cuentan con una funda protectora que absorbe los golpes y protege del trato rudo. La funda está equipada con una base para piso.

CÓDIGO	BATERÍA	MAYOREO	MENUDEO
UD12	9V	1	\$935 \$1,085

USO INDUSTRIAL



UD18

CARACTERÍSTICAS	
Voltaje VCD	1,000 VCD
Voltaje VCA	1,000 VCA
Resistencia	0.1 Ω - 40 MΩ
Amperaje CA	0.5μA - 2,000μA CA
Amperaje CD	0.2μA - 2,000μA CD
Rango	Auntorango

- Indicador mínimo-máximo.
- Retención de lectura (hold).
- Funda de caucho.
- Soporte integrado.
- Función de apagado automático después de 30 minutos sin uso.

CÓDIGO	BATERÍA	MAYOREO	MENUDEO
UD18	2AA	1	\$1,915 \$2,221

### MULTÍMETRO DIGITAL

USO INDUSTRIAL



UD85

CARACTERÍSTICAS	
Voltaje VCD	1,000 VCD
Voltaje VCA	1,000 VCA
Resistencia	0.1 Ω - 40 MΩ
Amperaje CA	1 μA - 10 A CA
Amperaje CD	0.2 μA - 10 A CD
Temperatura °C	-200° a 1,350 °C
Temperatura °F	-328° a 2,462 °F
Rango	Manual y autorango

- RMS verdadero.
- Medición de impedancia.
- Respuesta rápida de 1 ms.
- Rango manual y automático.
- Funda de caucho.
- Soporte integrado.
- Función de apagado automático después de 30 minutos sin uso.
- Pantalla iluminada.

CÓDIGO	BATERÍA	MAYOREO	MENUDEO
UD85	2AA	1	\$4,015 \$4,657

Guía de selección de multímetros página 415.

MULTÍMETROS DIGITALES

MULTÍMETROS DIGITALES DE ÚLTIMA GENERACIÓN

USO INDUSTRIAL



CARACTERÍSTICAS	
Voltaje VCD	1,000 VCD
Voltaje VCA	1,000 VCA
Resistencia	0 a 40 MΩ
Capacitancia	0.01 nF a 100 uF
Frecuencia	0.5 Hz a 10 MHz
Amperaje	0 a 10A CA/CD



UD112

- Pantalla de 3-3/4 dígitos 4,000 cuentas.
- Rango automático y manual.

USO INDUSTRIAL



CARACTERÍSTICAS	
Voltaje VCD	1,000 VCD
Voltaje VCA	1,000 VCA
Resistencia	0 a 40 MΩ
Capacitancia	0.01 nF a 100 uF
Frecuencia	0.5 Hz a 10 MHz
Amperaje	0 a 10A CA/CD



UD179

- Pantalla de 3-3/4 dígitos 4,000 cuentas.
- Rango automático y manual.
- RMS verdaderos.
- Termopar incluido.

CÓDIGO	BATERÍA	MAYOREO	MENUDEO
UD112	9V	\$1,749	\$2,029
UD179	9V	\$2,615	\$3,033

MULTÍMETROS DIGITALES USO AUTOMOTRIZ

USO INDUSTRIAL



CARACTERÍSTICAS	
Voltaje VCD	1 mV a 600 VCD
Voltaje VCA	1 mV a 600 VCA
Resistencia	0 a 40 MΩ
Amperaje	1 mA a 10 A CD/CA
Frecuencia	0.5 Hz a 200 KHz
Rango	Automático y manual



UD226

- Incluye puntas de prueba y recolector inductivo para RPM.
- Funda de protección con soporte.
- Captura automática de lectura.
- Rango automático y manual.
- Funciones: Voltaje CD / CA, resistencia, RPM, ms-pulse, Dwell, % Duty cycle, frecuencia y continuidad.



CÓDIGO	BATERÍA	MAYOREO	MENUDEO
UD226	9V	\$2,360	\$2,738

USO INDUSTRIAL



UD88

CARACTERÍSTICAS	
Voltaje VCD	1 mV a 1,000 VCD
Voltaje VCA	1 mV a 750 VCA
Resistencia	0 a 40 MΩ
Amperaje	10A CD/CA
Frecuencia	0.5 Hz a 200 KHz
Rango	Autorango

- Incluye puntas de prueba y recolector inductivo para RPM.
- Selector de rango automático.
- UD88 viene en un práctico estuche de plástico para su fácil trasportación.



CÓDIGO	BATERÍA	MAYOREO	MENUDEO
UD88	9V	\$5,399	\$6,263

MULTÍMETROS DIGITALES DE GANCHO

MULTÍMETROS DIGITALES DE GANCHO

USO INDUSTRIAL



UD333

CARACTERÍSTICAS	
Amperaje CA	0.5 μA - 400 A CA
Amperaje (gancho)	40A ~ 400A CA
Voltaje VCA	750 VCA
Resistencia	0.1 Ω - 40 MΩ
Frecuencia	N/A

- Diámetro interno de gancho: 32 mm.
- Detector de voltaje sin contacto.
- Uso general.
- Incluye estuche.
- Incluye juego de puntas de prueba:
  - CAT III 600 V
  - CAT II 1000 V
- Rango automático y manual.



CÓDIGO	BATERÍA	MAYOREO	MENUDEO
UD333	2 AAA	\$2,160	\$2,506

USO INDUSTRIAL



UD334

CARACTERÍSTICAS	
Amperaje CA	300 mA - 400 A CA
Amperaje CD	100 mA - 400 A CD
Amperaje (gancho)	40A ~ 400A CA
Voltaje VCD	1,000 VCD
Voltaje VCA	750 VCA
Resistencia	0.1 Ω - 40 MΩ
Frecuencia	N/A

- Diámetro interno de gancho: 32 mm.
- RMS verdadero.
- Rango automático y manual.
- Incluye estuche.
- Incluye juego de puntas de prueba:
  - CAT III 600 V
  - CAT II 1000 V
- Apagado automático.
- Gráfico de barras.



CÓDIGO	BATERÍA	MAYOREO	MENUDEO
UD334	2 AAA	\$2,975	\$3,451

MULTÍMETROS DIGITALES DE GANCHO DE POTENCIA

MULTÍMETROS DIGITALES DE GANCHO DE POTENCIA

USO INDUSTRIAL



UD337

CARACTERÍSTICAS	
Amperaje CA	2.5μA - 400 A CA
Amperaje CD	0.3μA - 400A CD
Amperaje (gancho)	40A ~ 1,000A CA
Voltaje VCD	1,000 VCD
Voltaje VCA	1,000 VCA
Resistencia	0.1 Ω - 40 MΩ
Frecuencia	99.99 Hz hasta 199.9 kHz

- RMS verdadero.
- Rango automático y manual.
- Incluye estuche y refuerzo de caucho.
- Incluye juego de puntas de prueba:
  - CAT III 600 V
  - CAT II 1000 V
- Apagado automático.
- Gráfico de barras.
- Función hold.
- Incluye estuche y refuerzo de caucho.
- Diámetro interno de gancho: 50 mm.



CÓDIGO	BATERÍA	MAYOREO	MENUDEO
UD337	2 AAA	\$4,375	\$5,075

USO INDUSTRIAL



UD370

CARACTERÍSTICAS	
Amperaje CA	0 a 750 CA
Amperaje CD	-
Amperaje (gancho)	-
Voltaje VCD	-
Voltaje VCA	750 VCA
Resistencia	0 a 4 KΩ
Frecuencia	45 Hz a 450 Hz

- Gatillo para apertura de gancho.
- RMS verdadero potencia.
- Barrera protectora de manos.
- Sólo CA.
- Iconografía de apoyo para una óptima aplicación.
- Incluyen juego de puntas de prueba y caimanes.
- Diámetro interno de gancho: 52 mm.



CÓDIGO	BATERÍA	MAYOREO	MENUDEO
UD370	9V	\$4,890	\$5,672

Guía de selección de multímetros página 415.

EQUIPO DE DIAGNÓSTICO, MEDICIÓN Y TRAZO

## ACCESORIOS PARA MULTÍMETROS

### ACCESORIOS PARA MULTÍMETROS



- Permite una conexión a computadora en puerto RS-232C, para alimentar, almacenar información y también para programar el equipo de diagnóstico.
- Apertura máxima de quijadas de 0.313" (8 mm).
- Entradas rectas con cubierta protectora.

GRANEL

CÓDIGO	DESCRIPCIÓN	MAYOREO	MENUDEO
UD71TLAC	Puntas de prueba y caimanes	\$240	\$278

## PROBADORES DE VOLTAJE

### PROBADOR DE VOLTAJE SIN CONTACTO

USO INDUSTRIAL TIPO DE LUZ LED (( )) SISTEMA DE ALARMA GRADO IP67

24-1,000 V

NUEVO



- Detector de voltaje sin contacto ideal realizar instalaciones o detectar problemas en el cableado eléctrico.
- Protección CAT IV 1000 V.
- Probador de voltaje a distancia, no necesita tocar la superficie para realizar lecturas.
- Trabaja en temperaturas desde los -20° hasta los 50 °C.
- Pequeño y fácil de manipular.

CÓDIGO	RANGO DE VOLTAJE	MODO VIBRADOR	DETECTOR DE CAMPOS MAGNÉTICOS	MAYOREO	MENUDEO
PVU01	24 V-1000 V	Si	No	\$375	\$435
PVU02	24 V-1000 V	No	Si	\$439	\$509

## TERMÓMETROS INFRARROJOS

### TERMÓMETROS INFRARROJOS



CARACTERÍSTICAS	
Relación distancia / Punto	12:01
Puntos de memoria	8
Tiempo de respuesta	1 s
Resolución	0.1 °F
	0.1 °C



CARACTERÍSTICAS	
Relación distancia / Punto	12:1
Puntos de memoria	10
Tiempo de respuesta	500 ms
Resolución	0.1 °F
	0.1 °C

- Vista láser que puede ser prendida y apagada.
- Precisión en mediciones por un largo tiempo.
- Gatillo de encendido.
- Pantalla LCD.
- Usos:
- Mantenimiento eléctrico.
- Reparación y mantenimiento automotriz.
- Aires acondicionados.
- Procesos de manufactura.
- Cualquier lugar en donde se tenga que monitorear la temperatura.

CÓDIGO	RANGO DE TEMPERATURA °C	MAYOREO	MENUDEO
UD70	-60 a 550 °C	\$1,680	\$1,949
UD80	-50 a 999 °C	\$5,339	\$6,193

## FLEXÓMETROS

### FLEXÓMETROS ANTI-IMPACTO



TABLA DE CONVERSIONES

CAUCHO ANTI-IMPACTO



Cinta impresa por ambos lados en diferentes graduaciones y cubierta con barniz anti-abrasivo.



- Carcasa de plástico ABS con cubierta de TPR.
- Color de la cinta: blanca ambos lados.
- Cumplen con la NOM-046-SCFI-1999.

CÓDIGO	LONGITUD DE CINTA	ANCHO DE CINTA	MAYOREO	MENUDEO
1586HD	5 m	27 mm	\$239	\$277
1589HD	8 m	27 mm	\$319	\$370

### FLEXÓMETROS CON CARCASA DE ACERO INOXIDABLE



CAUCHO ANTI-IMPACTO



1.18" 30 mm CINTA EXTRA ANCHA



- Cumplen con la NOM-046-SCFI-1999.

CÓDIGO	LONGITUD DE CINTA	ANCHO DE CINTA	MAYOREO	MENUDEO
1595LSW	5 m	30 mm	\$180	\$209
1598LSW	8 m	30 mm	\$229	\$266
1599LSW	10 m	30 mm	\$255	\$296

**FLEXÓMETROS**



**NOM** **11** **mm** **in** **TABLA DE CONVERSIONES**



Gancho metálico. 3 remaches



Clip metálico para colgarse



Cinta impresa por ambos lados con 7 diferentes graduaciones y cubierta con barniz anti-abrasivo.

- Carcasa de plástico ABS.
- Color de la cinta: blanca al frente y amarilla al reverso.
- Cumplen con la NOM-046-SCFI-1999.



1583LH

CÓDIGO	LONGITUD DE CINTA	ANCHO DE CINTA	EMPAQUE	MAYOREO	MENUDEO
1583LH	3 m	19 mm	Blisters	\$87	\$101
1586LH	6 m	25 mm	Blisters	\$165	\$191
1589LH	9 m	30 mm	Blisters	\$325	\$377
1583LHG	3 m	19 mm	Granel	\$75	\$87
1586LHG	6 m	25 mm	Granel	\$145	\$168
1589LHG	9 m	30 mm	Granel	\$289	\$335

**CAJAS DESPACHADORAS CON FLEXÓMETROS DE ACERO INOXIDABLE**

**18** **PIEZAS**



CÓDIGO	DESCRIPCIÓN	MAYOREO	MENUDEO
DFLEXU5	18 flexómetros de acero inoxidable 5 m x 30 mm	\$3,079	\$3,572
DFLEXU8	18 flexómetros de acero inoxidable 8 m x 30 mm	\$3,915	\$4,541

**CAJA DESPACHADORAS CON FLEXÓMETROS COMBINADOS DE ACERO INOXIDABLE**

**18** **PIEZAS**



CÓDIGO	CANTIDAD	MEDIDA
1595LSW	6	5 m x 30 mm
1598LSW	6	8 m x 30 mm
1599LSW	6	10 m x 30 mm

CÓDIGO	DESCRIPCIÓN	MAYOREO	MENUDEO
DFLEXUM	18 flexómetros de acero inoxidable	\$3,785	\$4,391

**CINTAS LARGAS**

**CINTAS LARGAS METÁLICAS**



**NUEVO**



- Carcasa de plástico ABS con cubierta de TPR.
- Cinta ancha de fibra de vidrio doble vista graduada en centímetros y pulgadas.
- Gancho con doble sistema de fijación.

CÓDIGO	LONGITUD DE CINTA	ANCHO CINTA	MAYOREO	MENUDEO
CLM30	30 m	13 mm	\$425	\$493
CLM50	50 m	13 mm	\$600	\$696

**CINTAS LARGAS DE FIBRA DE VIDRIO**



**NUEVO**



- Carcasa de plástico ABS con cubierta de TPR.
- Cinta ancha de fibra de vidrio doble vista graduada en centímetros y pulgadas.
- Gancho con doble sistema de fijación.

CÓDIGO	LONGITUD DE CINTA	ANCHO CINTA	MAYOREO	MENUDEO
CLF30	30 m	15 mm	\$370	\$429
CLF50	50 m	15 mm	\$499	\$579

**CINTAS LARGAS DE FIBRA DE VIDRIO TIPO CRUCETA**



**NUEVO**



CLFX30

- Cinta ancha de fibra de vidrio doble vista graduada en centímetros y pulgadas.
- Gancho con doble sistema de fijación.

CÓDIGO	LONGITUD DE CINTA	ANCHO CINTA	MAYOREO	MENUDEO
CLFX30	30 m	15 mm	\$425	\$493
CLFX50	50 m	15 mm	\$600	\$696

**DISTANCIÓMETRO LÁSER**

**DISTANCIÓMETRO LÁSER**



- Luz en la pantalla para fácil lectura.
- Rango de medición de 0.15 - 60 m.
- Calcula área, volumen y distancias.
- Memoria de hasta 20 registros.
- Precisión: +/- 2 mm.
- Incluye baterías y funda.

CÓDIGO	ALCANCE MÁXIMO	BATERÍAS	MAYOREO	MENUDEO
DM60	60 m	3 AAA	\$2,290	\$2,656

**ODÓMETROS**

**ODÓMETROS MANUALES**



- Longitud máxima: 116 cm
- Longitud plegado: 60 cm
- Mango tipo pistola, freno de gatillo.
- Tubo plegable de aluminio.
- Indicador de punto cero.
- Incluye funda.
- Contador min/máx: 5 dígitos.
- El contador suma hacia adelante y resta en reversa.
- Llantita de hule.
- Soporte para pie.



MW10K

CÓDIGO	CAPACIDAD MÁXIMA DE MEDICIÓN	DIAMETRO DE LA RUEDA	MAYOREO	MENUDEO
MW10K	10,000 m	12-1/2" (31,8 cm)	\$2,669	\$3,096



- Longitud máxima: 99 cm
- Longitud plegado: 43 cm
- El contador suma hacia adelante y resta en reversa.
- Ideal para mediciones precisas de terrenos y caminos.
- Para trabajos de construcción, urbanística y medición de campo. Contador min/máx: 5 dígitos.
- Indicador de punto cero para una medición más precisa.
- Mango tipo pistola, freno de gatillo.
- Barra de aluminio plegable.
- Fácil de almacenar.
- Incluye funda.



MW10K6

CÓDIGO	CAPACIDAD MÁXIMA DE MEDICIÓN	DIAMETRO DE LA RUEDA	MAYOREO	MENUDEO
MW10K6	10,000 m	6" (15,2 cm)	\$1,865	\$2,163

EQUIPO DE DIAGNÓSTICO, MEDICIÓN Y TRAZO

## CALIBRADORES PIE DE REY Y MICRÓMETRO

### CALIBRADORES PIE DE REY Y MICRÓMETRO

#### ACERO INOXIDABLE

##### USO INDUSTRIAL

- Graduación dual en milímetros y pulgadas.
- Indicador de cuadrante a prueba de golpes.
- Anillo ajustable en tornillo de bloqueo para la puesta a cero.
- Usos: para mediciones externas, internas, escalones y profundidad.



UMCC6  
Calibrador de carátula

#### ACERO INOXIDABLE

##### USO INDUSTRIAL

- Graduación dual en milímetros y pulgadas.
- Botón metálico para ajuste fino.
- Usos: para mediciones externas, internas, escalones y profundidad.



UMCV6  
Calibrador vernier

#### GRADO IP 67 ACERO INOXIDABLE

##### USO INDUSTRIAL

- Graduación dual en milímetros y pulgadas.
- Pantalla digital de LCD.
- Precisión conforme DIN 862.
- Usos: para mediciones externas, internas, escalones y profundidad.



UMCD8  
Calibrador digital

#### GRADO IP 65 ACERO INOXIDABLE

##### USO INDUSTRIAL

- Topes fabricados de tungsteno.
- Perilla con sistema tipo matraca.
- Pantalla digital de LCD con auto-apagado.
- Cilindro graduado en milímetros.



UMM01  
Micrómetro digital



VIDEO

CÓDIGO	DESCRIPCIÓN	MEDIDA		TOLERANCIA	CAPACIDAD MÍNIMA		CAPACIDAD MÁXIMA		RESOLUCIÓN		MAYOREO	MENEDEO	
		PULG	MM		PULG	MM	PULG	MM	PULG	MM			
UMCC6	Calibrador de carátula	0 - 6"	152.4 mm	±0.03 mm	0.001"	0.02 mm	6"	150 mm	0.001"	0.02 mm	1	\$1,445	\$1,676
UMCV6	Calibrador vernier	0 - 6"	152.4 mm	±0.03 mm	1/128"	0.05 mm	6"	150 mm	1/128"	0.05 mm	1	\$789	\$915
UMCD8	Calibrador digital	0 - 6"	152.4 mm	±0.03 mm	0.01"	0.0005 mm	6"	150 mm	0.01"	0.0005 mm	1	\$3,925	\$4,553
UMCD8	Calibrador digital	0 - 8"	203.2 mm	±0.03 mm	0.01"	0.0005 mm	8"	200 mm	0.01"	0.0005 mm	1	\$4,879	\$5,660
UMM01	Micrómetro digital	0 - 1"	25.4 mm	±0.03 mm	0.00005"	0.001 mm	1"	25 mm	0.00005"	0.001 mm	1	\$3,019	\$3,502
UMM12	Micrómetro digital	1" - 2"	25.4 - 50.8 mm	±0.03 mm	1"	25 mm	2"	50 mm	0.00005"	0.001 mm	1	\$3,690	\$4,280

## NIVELES LÁSER

### NIVEL LÁSER AUTOMÁTICO

#### 3 LÁSERES 12 LÍNEAS

##### USO INDUSTRIAL

- CONTENIDO
- 1 Nivel láser
  - 4 Baterías AA 1,5V
  - 1 Tripié de 1,5 m
  - 1 Base para nivel láser
  - 1 Lentes protectores
  - 1 Maletín de transporte
  - 1 Guía-objetivo para láser



- Precisión de láser: ± 0.5 mm/m.
- Rango de trabajo: 20 m.
- Auto nivelación: < 5 s.
- Líneas láser en todas las direcciones.
- Cuerpo protegido con goma antiderrapante.
- Cuenta con tornillo para montar en tripié o base para nivel láser.
- Interruptor de bloqueo de función.
- Tipo de láser: clase 2, <1mW.

CÓDIGO	DESCRIPCIÓN	MAYOREO	MENEDEO
NL12A	Nivel láser automático 12 líneas 360°	\$8,915	\$10,341

### NIVEL LÁSER AUTOMÁTICO

#### 2 PLANOS 2 LÍNEAS

##### USO INDUSTRIAL

- CONTENIDO
- 1 Nivel láser
  - 2 Baterías AA 1,5V
  - 1 Base para nivel láser
  - 1 Lentes protectores
  - 1 Guía-objetivo para láser



- Precisión de láser: ± 0.5 mm/m.
- Rango de trabajo: 10 m.
- Auto nivelación: < 5 s.
- Cuerpo protegido con goma antiderrapante.
- Cuenta con tornillo para montar en tripié o base para nivel láser.
- Interruptor de bloqueo de función.
- Tipo de láser: clase 2, <1mW.

CÓDIGO	DESCRIPCIÓN	MAYOREO	MENEDEO
NL2A	Nivel láser automático de 2 líneas	\$2,815	\$3,265

### NIVEL LÁSER SEMI-AUTOMÁTICO

#### 2 PLANOS 2 LÍNEAS ALCANCE DE LÁSER 10 m

##### USO INDUSTRIAL

- CONTENIDO
- 1 Nivel láser
  - 2 Baterías AAA 1,5V
  - 1 Brazo giratorio 360°



- Precisión de láser: ± 0.5 mm/m.
- Rango de trabajo: 10 m.
- Auto nivelación: < 5 s.
- Cuerpo protegido con goma antiderrapante.
- Cuenta con tornillo para montar en tripié o base para nivel láser.
- Interruptor de bloqueo de función.

CÓDIGO	DESCRIPCIÓN	MAYOREO	MENEDEO
NL2	Nivel láser semi-automático de 2 líneas	\$1,559	\$1,808

### NIVEL LÁSER LÍNEA Y PUNTO

#### 20 m ALCANCE DE LÍNEA 3 m ALCANCE DE PUNTO

##### USO INDUSTRIAL

- CONTENIDO
- 1 Nivel láser
  - 2 Baterías AAA 1,5V
  - 1 Base montura



- Precisión de láser: ± 0.5 mm/m.
- Punto, ±1 mm/m línea.
- Rango de trabajo: 20 m punto, 3 m línea.
- Base magnética para montar el láser en pared o tripié.
- Interruptor de operación.

CÓDIGO	DESCRIPCIÓN	MAYOREO	MENEDEO
NL1	Nivel láser de línea y punto	\$955	\$1,108



**NIVEL LÁSER ESCUADRA**

ALCANCE DE LÁSER **7 m**  
USO INDUSTRIAL

90° DE APERTURA  
2 LÍNEAS

CONTENIDO	
1	Nivel láser
2	Baterías AA 1,5 V



- Precisión de láser: ± 0.5 mm/m.
- Rango de trabajo: 7 m.
- Ángulo de apertura 90°.
- Ideal en la instalación de pisos, azulejos, etc.
- Cuerpo protegido con goma antiderrapante.
- Interruptor de operación.
- Alineación rápida y precisa por sus 2 líneas láser con ángulo de 90°.



CÓDIGO	DESCRIPCIÓN	MAYOREO	MENUDEO
NL2E	Nivel láser tipo escuadra de 2 líneas	\$935	\$1,085

**TRIPIÉ PARA NIVEL LÁSER**

USO INDUSTRIAL

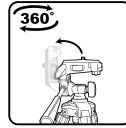
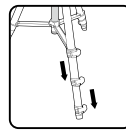

- Altura máxima: 1.3 m.
- Altura mínima: 43 cm.
- Compatible con niveles láser con rosca de 1/4" (toda la línea Urrea).
- Base que se inclina 90° y gira a 360°.
- Fabricado en aluminio.
- Patas expandibles para alcanzar una altura máxima de 1.3 m.



CÓDIGO	DESCRIPCIÓN	MAYOREO	MENUDEO
TNL	Tripié para nivel láser	\$645	\$748

**BASE PARA NIVEL LÁSER**

ELEVACIÓN ADICIONAL **1/4"**  
USO INDUSTRIAL **8 cm**



- Altura máxima de elevación: 8 cm.
- Compatible con niveles láser con rosca de 1/4" (toda la línea Urrea).
- La base Urrea puede colocarse sobre una pared de metal por magnetismo o colocarla en una pared de otro material usando el orificio para colgar.



CÓDIGO	DESCRIPCIÓN	MAYOREO	MENUDEO
BNL	Base para nivel láser	\$209	\$242

**NIVELES**

**NIVELES ANTI-IMPACTO ACANALADO TIPO V**

3 GOTAS  
0°, 45° Y 90°  
EXTRA PESADO

EXTREMOS DE CAUCHO ANTI-IMPACTO

ACANALADO TIPO V PARA SUPERFICIES CURVAS



UNI24

- Cuerpo de perfil de aluminio brinda mayor exactitud y durabilidad.
- Empuñadura moldeada.

CÓDIGO	MEDIDA	MAYOREO	MENUDEO
UNI24	24"	\$605	\$702
UNI48	48"	\$1,035	\$1,201

**NIVELES ANTI-IMPACTO DUAL VIEW**

3 GOTAS  
0°, 45° Y 90°  
USO PESADO

EXTREMOS DE CAUCHO ANTI-IMPACTO



UNI48D

- Burbuja doble vista permite revisar de frente la nivelación vertical.
- Cuerpo de perfil de aluminio brinda mayor exactitud y durabilidad.
- Precisión: 0.001 pulg./ pulg. (1 mm/ m). - 0.001 in. / in. (1 mm/m).

CÓDIGO	MEDIDA	MAYOREO	MENUDEO
UNI24D	24"	\$530	\$615
UNI48D	48"	\$855	\$992

**NIVELES ANTI-IMPACTO DE ALUMINIO**

3 GOTAS  
0°, 45° Y 90°  
USO INDUSTRIAL

EXTREMOS DE CAUCHO ANTI-IMPACTO

ACANALADO TIPO V PARA SUPERFICIES CURVAS



UNI12A

- Cuerpo de perfil tubular de aluminio.

CÓDIGO	MEDIDA	NÚMERO DE GOTAS	MAYOREO	MENUDEO
UNI12A	12"	2	\$225	\$261
UNI14A	14"	3	\$235	\$273
UNI18A	18"	3	\$275	\$319
UNI24A	24"	3	\$319	\$370
UNI36A	36"	3	\$435	\$505
UNI48A	48"	3	\$505	\$586

**TORPEDO MAGNÉTICO**

3 GOTAS  
0°, 45° Y 90°  
USO INDUSTRIAL

EXTREMOS DE CAUCHO ANTI-IMPACTO

ACANALADO TIPO V PARA SUPERFICIES CURVAS

BASE MAGNÉTICA



CÓDIGO	MEDIDA	NÚMERO DE GOTAS	MAYOREO	MENUDEO
UNI12	9"	3	\$330	\$383

EQUIPO DE DIAGNÓSTICO, MEDICIÓN Y TRAZO

**TIRALÍNEAS**

CUERPO DE ABS ALTA RESISTENCIA  
USO PESADO

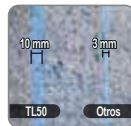

- Ideal para el trazado de construcciones grandes como edificios, naves industriales o infraestructura carretera.
- Sistema de rebobinado rápido.
- Resistente hilo de algodón de 3.5 - 4 mm de diámetro que brinda gran resistencia y las marcas en el suelo son muy visibles.

CÓDIGO	LONGITUD DE HILO	CAPACIDAD DE TIZA	MAYOREO	MENUDEO
TL50	50 m	600 g / 21 oz	\$680	\$789

**TIRALÍNEAS CON CUERPO DE ACERO INOXIDABLE**

CUERPO DE ABS ALTA RESISTENCIA  
USO PESADO  
REBOBINADO RÁPIDO 6x1 INCLUYE NIVEL



- Cuerpo bimetálico de acero inoxidable y TPR.
- Rebobinado 6 x 1 más rápido con mecanismo de bloqueo.
- Hilo de poliéster resistente al rompimiento y de fácil absorción de tiza.
- Gancho metálico en el extremo, permite fijarse en clavos y repisas, se incrusta en tabla roca.

CÓDIGO	LONGITUD DE HILO	CAPACIDAD DE TIZA	MAYOREO	MENUDEO
TL30S	30 m	113 g / 4 oz	\$305	\$354



VIDEO

## TIRALÍNEAS CON CUERPO BIMATERIAL

- USO PESADO
- INCLUYE NIVEL
- CUERPO DE ABS ALTA RESISTENCIA
- REBOBINADO RÁPIDO 6x1



- Mango bimaterial con TPR anti-impacto.
- Rebobinado 6 x 1 más rápido con mecanismo de bloqueo.
- Hilo de poliéster resistente al rompimiento y de fácil absorción de tiza.
- Gancho metálico en el extremo, permite fijarse en clavos y repisas, se incrusta en tabla roca.

CÓDIGO	LONGITUD DE HILO	CAPACIDAD DE TIZA	MAYOREO	MENUDEO
TL30B	30 m	113 g / 4 oz	\$325	\$377

## TIRALÍNEAS CON CUERPO DE ZAMAC

- USO INDUSTRIAL
- CUERPO DE ZAMAC DOBLE USO
- TIRALÍNEAS Y PLOMADA



- Hilo de poliéster resistente al rompimiento y de fácil absorción de tiza.
- Gancho metálico en el extremo, permite fijarse en clavos y repisas, se incrusta en tabla roca.

CÓDIGO	LONGITUD DE HILO	CAPACIDAD DE TIZA	MAYOREO	MENUDEO
TL30Z	30 m	86 g / 3 oz	\$190	\$220

## TIRALÍNEAS CON CUERPO PLÁSTICO

- USO INDUSTRIAL
- CUERPO DE ABS ALTA RESISTENCIA
- INCLUYE TIZA ROJA 113 g (4oz)
- 2 PIEZAS



- Hilo de poliéster resistente al rompimiento y de fácil absorción de tiza.

CÓDIGO	LONGITUD DE HILO	CAPACIDAD DE TIZA	MAYOREO	MENUDEO
TL30P	30 m	86 g / 3 oz	\$305	\$354

## ESCUADRAS

### ESCUADRA DE COMBINACIÓN MAGNÉTICA MANGO DE ZAMAC

- USO INDUSTRIAL
- AJUSTE MAGNÉTICO
- ACERO INOXIDABLE



- Espesor de regla 2 mm.
- Incluye estuche.
- Cuerpo de inyección de zamac de alta resistencia con cantos rectificadas de máxima exactitud.
- Graduada en centímetros y pulgadas.

CÓDIGO	MEDIDA	MAYOREO	MENUDEO
800212	12"	\$760	\$882

### ESCUADRAS DE CARPINTERO MANGO PLÁSTICO

- USO INDUSTRIAL
- ACERO INOXIDABLE



- Soporte único en el mango que permite detener la escuadra en la posición requerida sin necesidad de sujetarla con la mano.
- Graduación que permite hacer trazos en ángulos de: 15°, 22.5°, 30°, 36°, 45°, 50°, 60° y 90°.
- Espesor de la regla 1.50 mm.
- Graduada en centímetros y pulgadas.
- Mango de polímero de alto impacto.

CÓDIGO	MEDIDA	MAYOREO	MENUDEO
80038	8"	\$175	\$203
800310	10"	\$190	\$220
800312	12"	\$240	\$278
800316	16"	\$280	\$325

### ESCUADRA FALSA MANGO PLÁSTICO

- USO INDUSTRIAL
- ACERO INOXIDABLE



- Burbuja cilíndrica de fácil lectura.
- Marcado que permite establecer el ángulo adecuado 15°, 30°, 45° y 60°.
- Mango de polímero de alto impacto.

CÓDIGO	MEDIDA	MAYOREO	MENUDEO
80047	7"	\$175	\$203

### ESCUADRAS DE PRECISIÓN

- USO INDUSTRIAL

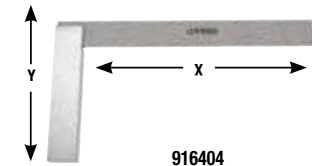

- Hoja de precisión en paralelismo y rectitud.
- Fabricadas en acero SAE5160.
- Dureza de 40-50 HRC.

CÓDIGO	MEDIDA (X)	MEDIDA (Y)	MAYOREO	MENUDEO
916404	8"	5"	\$745	\$864
916406	12"	7-15/32"	\$1,660	\$1,926

## COMPASES

### COMPASES PARA INTERIORES

- USO INDUSTRIAL
- MEDICIÓN INTERIOR



- Seguro moleteado que permite un ahorro de tiempo en su aplicación.
- Fabricados con acero de alto grado.

80018IN  
Para interiores

CÓDIGO	ABERTURA MÁXIMA	MAYOREO	MENUDEO
80016IN	6"	\$190	\$220
80018IN	8"	\$270	\$313
800110IN	10"	\$390	\$452
800112IN	12"	\$455	\$528

### COMPASES PARA EXTERIORES

- USO INDUSTRIAL
- MEDICIÓN EXTERIOR



- Su diseño es ideal para trabajos precisos, lecturas exactas y trabajos de medición.
- Tornillo de rosca fina para obtener mayor precisión.
- Resorte de cierre automático.
- Puntas maquinadas.

80018EX  
Para exteriores

CÓDIGO	ABERTURA MÁXIMA	MAYOREO	MENUDEO
80016EX	6"	\$190	\$220
80018EX	8"	\$270	\$313
800110EX	10"	\$390	\$452
800112EX	12"	\$455	\$528

### COMPASES DE PUNTA DIVISOR

- USO INDUSTRIAL
- PUNTA DIVISOR



- Dispositivo moleteado para realizar giros de una sola mano.
- Ideales para generar trazos en piezas entintadas.
- Puntas con tratamiento térmico que disminuyen el desgaste.
- Seguro de ajuste suave y preciso.

80018DV  
De punta divisor

CÓDIGO	ABERTURA MÁXIMA	MAYOREO	MENUDEO
80016DV	6"	\$190	\$220
80018DV	8"	\$270	\$313
800110DV	10"	\$390	\$452
800112DV	12"	\$455	\$528

# DISEÑADAS PENSANDO EN MIS NECESIDADES.

Las herramientas de poder eléctricas portátiles de Urrea, están diseñadas pensando siempre en lo que necesito:

- Los taladros tienen como función principal hacer girar una broca con el fin de realizar un agujero en diferentes tipos de materiales.
- Los rotomartillos, además de su función para hacer girar sus accesorios, producen una percusión gracias a un movimiento de vaivén en el mecanismo, lo cual proporciona gran versatilidad en un sin número de tareas.
- Las herramientas para desbastar metales las podemos clasificar como: lijadoras y pulidoras, son eléctricas rotativas a las cuales se les coloca un disco de lija (en el caso de las lijadoras) o un bonete (en el caso de las pulidoras) y cuyo principal uso es el de limpiar, pulir y dar terminado a los metales en tareas tales como acabado de carrocerías.
- Las esmeriladoras son herramientas eléctricas rotativas que a diferencia de las lijadoras y pulidoras, utilizan discos abrasivos o puntas montadas. Las que utilizan disco se llaman esmeriladoras angulares, debido a su diseño que permite que trabaje la cara del disco abrasivo con el fin de eliminar más material. Se pueden utilizar también para cortar metal cuando se utiliza el filo del disco adecuado.

[urrea.com](http://urrea.com)

Estamos mejorando constantemente nuestros productos, es por esto que la información, imagen, características y disponibilidad de los mismos pueden cambiar sin previo aviso.



20V

TECNOLOGÍA LITIO

# TECNOLOGÍA AVANZADA DE MOTOR LIBRE DE CARBONES.

DESCONÉCTATE Y LIBÉRATE DE LOS CABLES



## MOTOR SIN CARBONES

La nueva tecnología **BRUSHLESS** funciona a través de un microprocesador en lugar de los tradicionales carbones reduciendo la fricción y el sobrecalentamiento.

Hasta **10x** mayor vida útil del motor.  
Has **30%** más potencia.  
Hasta **1.5x** mayor tiempo de trabajo.



## ALTO RENDIMIENTO AÚN EN CONDICIONES EXTREMAS

Puede trabajar en temperaturas desde **-20°C hasta 40°C** sin afectar su rendimiento. Indicador de nivel de carga de la batería de 4-LED.

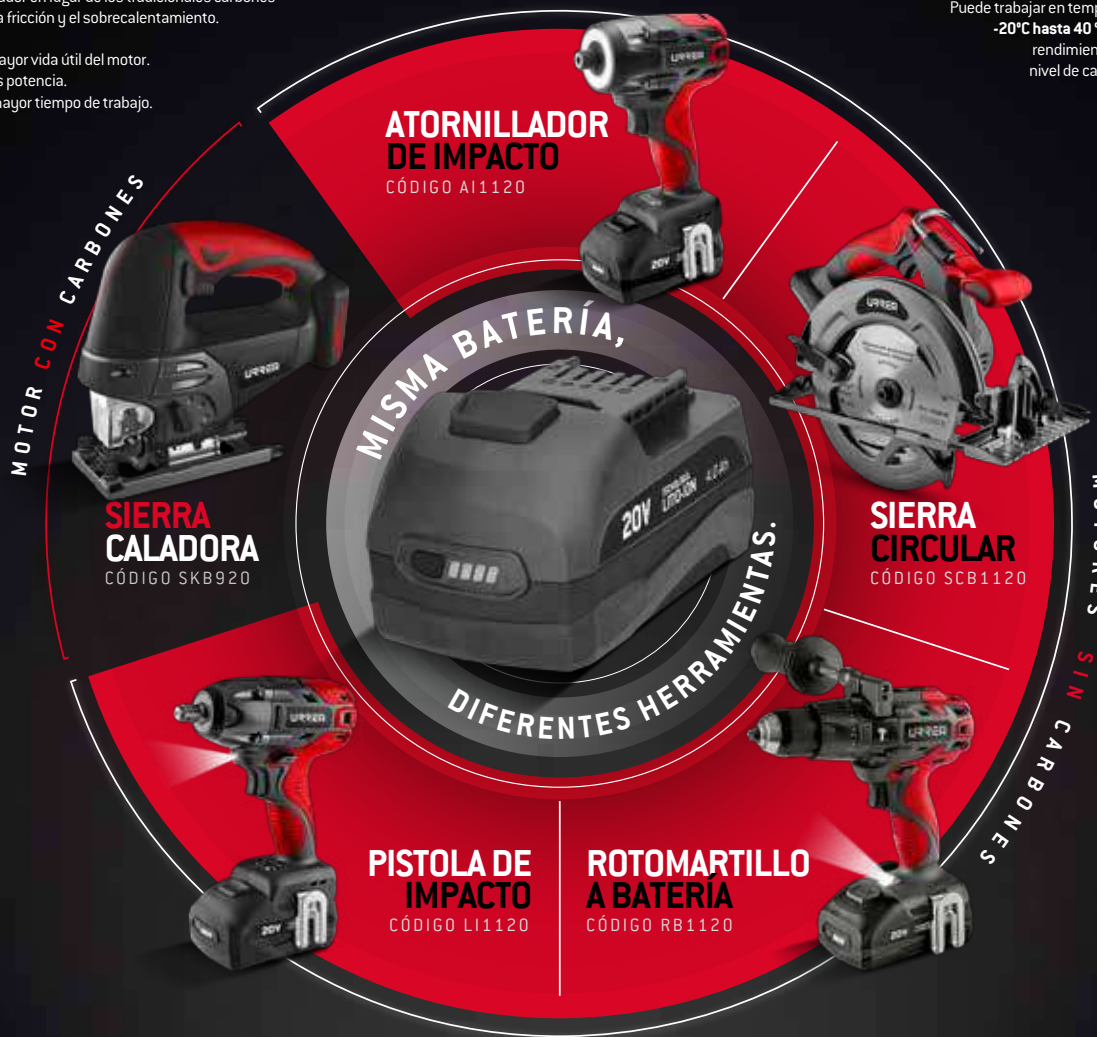

De 0 a 100% en sólo 60 min.

HERRAMIENTAS ELÉCTRICAS PORTÁTILES

**BENEFICIOS DE LAS BATERÍAS CON TECNOLOGÍA LITIO-ION**

Más ligeras que las de Ni-Cd.  
Mantienen una carga constante.  
Prolonga el tiempo de carga.  
No tienen efecto memoria.

LI-ION

**TECNOLOGÍA LITIO-ION**



**JUEGOS DE HERRAMIENTAS ELÉCTRICAS PORTÁTILES**

**JUEGO DE ROTOMARTILLO Y ATORNILLADOR DE IMPACTO A BATERÍA LI-ON 20 V**

\$ PVL

MEGA PESADO

3 PIEZAS



NUEVO

CONTENIDO	
MP117	Maleta portaherramientas 17" 1
AI1120	Atornillador impacto 20 V 1
RB1120	Rotomartillo batería Li-Ion 20 V 1
	Baterías 3
	Cargador 2

• NOM-003-SCFI-2014.

CÓDIGO	PIEZAS	MAYOREO	MENUDEO
JPI01	3	\$16,360	\$18,978

**JUEGO DE ROTOMARTILLO Y PISTOLA DE IMPACTO A BATERÍA LI-ON 20 V**

\$ PVL

MEGA PESADO

3 PIEZAS



NUEVO

CONTENIDO	
MP117	Maleta portaherramientas 17" 1
LI1120	Pistola de impacto 1/2" 20 V 1
RB1120	Rotomartillo batería Li-Ion 20 V 1
	Baterías 3
	Cargador 1

• NOM-003-SCFI-2014.

CÓDIGO	PIEZAS	MAYOREO	MENUDEO
JPI02	3	\$16,249	\$18,849

**ROTOMARTILLO A BATERÍA**

**ROTOMARTILLO BATERIA LI-ION 20 V**

\$ PVL

MEGA PESADO

TECNOLOGÍA LITIO-ION

CARGA RÁPIDA

NUEVO

BRUSHLESS MOTOR MOTOR SIN CARBONES

FUNCIÓN REVERSIBLE

VELOCIDAD VARIABLE

PESO LIGERO 20 V 1/2"



• Función de rotomartillo.

INCLUIDO	
2	Batería Li-Ion 20 V
1	Cargador
1	Maletín plástico

- Luz LED de trabajo.
- Interruptor de velocidad variable.
- Selector de cambio de giro.
- Broquero de metal sin llave.

CÓDIGO	RB1120
USO	MEGA PESADO
VOLTAJE	20 V - 4.0 Ah
CAPACIDAD	1/2" (13 mm)
VELOCIDAD MÁXIMA	0-500 / 0-1,850 r/min
POSICIONES DE TORQUE	24
TORQUE MÁXIMO	70 Nm
PESO	1.6 kg (3.5 lb)
MAYOREO	\$9,635
MENUDEO	\$11,177

**ATORNILLADOR DE IMPACTO A BATERÍA**

**ATORNILLADOR IMPACTO 20 V 140 NM**

\$ PVL

MEGA PESADO

TECNOLOGÍA LITIO-ION

CARGA RÁPIDA

NUEVO

BRUSHLESS MOTOR MOTOR SIN CARBONES

FUNCIÓN REVERSIBLE

VELOCIDAD VARIABLE

PESO LIGERO 20 V 1/4"



INCLUIDO	
1	Batería 4.0 AH
1	Cargador inteligente

- Luz LED de trabajo.
- Empuñadura de goma antiderrapante.

CÓDIGO	AI1120
USO	MEGA PESADO
VOLTAJE	20 V - 4.0 Ah
ENCASTRE	1/4" punta hexagonal
CAPACIDAD	n/a
VELOCIDAD SIN CARGA	0 - 2,800 r/min
IMPACTOS POR MINUTO	3,300
TORQUE MÁXIMO	160 Nm
TIEMPO DE OPERACIÓN	50 min / 15 min
PESO	1.5 kg (3.3 lb)
MAYOREO	\$6,670
MENUDEO	\$7,737

**PISTOLA DE IMPACTO A BATERÍA**

**PISTOLA DE IMPACTO 1/2" 20 V 170 NM**

\$ PVL

MEGA PESADO

TECNOLOGÍA LITIO-ION

CARGA RÁPIDA

NUEVO

BRUSHLESS MOTOR MOTOR SIN CARBONES

FUNCIÓN REVERSIBLE

VELOCIDAD VARIABLE

PESO LIGERO 20 V 1/2"



INCLUIDO	
1	Batería 4.0 AH
1	Cargador inteligente

- Luz LED de trabajo.
- Empuñadura de goma antiderrapante.

CÓDIGO	LI1120
USO	MEGA PESADO
VOLTAJE	20 V - 4.0 Ah
ENCASTRE	n/a
CAPACIDAD	1/2"
VELOCIDAD SIN CARGA	2,200 r/min
IMPACTOS POR MINUTO	3,000
TORQUE MÁXIMO	170 Nm
TIEMPO DE OPERACIÓN	50 min / 15 min
PESO	1.5 kg (3.3 lb)
MAYOREO	\$6,549
MENUDEO	\$7,597

PISTOLAS NEUMÁTICAS PÁGINA 336

HERRAMIENTAS ELÉCTRICAS PORTÁTILES

## JUEGOS DE HERRAMIENTAS ELÉCTRICAS PORTÁTILES

### JUEGO DE SIERRA CIRCULAR A BATERÍA LI-ION 20 V



MEGA PESADO

**4**  
PIEZAS



CONTENIDO	
MP117	Maleta portaherramientas 17" 1
SCB1120	Sierra circular 7-1/4" 20 V 1
BAT20U	Batería Li-ion 20 V universal 1
CHAR20U	Cargador universal 1

• NOM-003-SCFI-2014.

Juego de sierra circular inalámbrica con cargador y batería

CÓDIGO	PIEZAS	🔓	MAYOREO	MENUDEO
JC01	4	1	\$9,149	\$10,613

## JUEGOS DE HERRAMIENTAS ELÉCTRICAS PORTÁTILES

### JUEGO DE SIERRA CALADORA A BATERÍA LI-ION 20 V



EXTRA PESADO

**4**  
PIEZAS



CONTENIDO	
MP117	Maleta portaherramientas 17" 1
SKB920	Sierra caladora 65 mm 20 V 1
BAT20U	Batería Li-ion 20 V universal 1
CHAR20U	Cargador universal 1

• NOM-003-SCFI-2014.

Juego de sierra caladora inalámbrica con cargador y batería

CÓDIGO	PIEZAS	🔓	MAYOREO	MENUDEO
JC02	4	1	\$6,300	\$7,308

## SIERRA CIRCULAR A BATERÍA

### SIERRA CIRCULAR 7-1/4" 20 V



MEGA PESADO

BRUSHLESS MOTOR  
MOTOR SIN CARBONES

CARGA RÁPIDA



CÓDIGO	SCB1120
USO	MEGA PESADO
CAPACIDAD DISCO	7-1/4"
VOLTAJE	20 V
VELOCIDAD SIN CARGA	4,500 r/min
TIEMPO DE OPERACIÓN	50 min / 15 min
PESO	3.5 kg (7.7 lb)
CAPACIDAD DE CORTE A 90°	2-7/16"
CAPACIDAD DE CORTE A 45°	1-13/16"
🔓	1
MAYOREO	\$5,390
MENUDEO	\$6,252

#### ACCESORIOS

1	Sierra de corte
1	Llave hexagonal

- No incluyen cargador ni batería, se venden por separado.
- Compatibles con la nueva línea inalámbrica.

## SIERRA CALADORA A BATERÍA

### SIERRA CALADORA 20 V



EXTRA PESADO

20 V

CARGA RÁPIDA



CÓDIGO	SKB920
USO	EXTRA PESADO
VOLTAJE	20 V
VELOCIDAD SIN CARGA	2,200 r/min
TIEMPO DE OPERACIÓN	50 min / 15 min
PESO	1.5 kg (3.3 lb)
CAPACIDAD DE CORTE DE MADERA	2-1/2"
CAPACIDAD DE CORTE DE ALUMINIO	3/8"
CAPACIDAD DE CORTE DE ACERO	1/4"
🔓	1
MAYOREO	\$2,395
MENUDEO	\$2,778

- Motor con carbones.

#### ACCESORIOS

1	Sierra de corte
1	Llave hexagonal

- No incluyen cargador ni batería, se venden por separado.
- Compatibles con la nueva línea inalámbrica.

## BATERÍAS Y CARGADORES

### BATERÍAS Y CARGADORES

TECNOLOGÍA LITIO-ION

- Las baterías solo son compatibles con los códigos marcados.
- Cargadores de carga rápida y baterías de alta eficiencia.



CHAR20U

CARGA RÁPIDA



BAT20U

CARGA RÁPIDA



BAT-RB916



BAT-LI920A



BAT-AI916

CÓDIGO	CHAR20U	BAT20U	BAT-RB916	BAT-LI1020	BAT-LI920A	BAT-AI916
USO	MEGA PESADO	MEGA PESADO	EXTRA PESADO	EXTRA PESADO	EXTRA PESADO	EXTRA PESADO
PARA CÓDIGOS	RB1120, AI1120, LI1120, SCB1120 y SKB920	RB1120, AI1120, LI1120, SCB1120 y SKB920	RB916	LI1020	LI920A	AI916
🔓	1	1	1	1	1	1
MAYOREO	\$1,255	\$2,065	\$1,050	\$2,755	\$2,755	\$960
MENUDEO	\$1,456	\$2,395	\$1,218	\$3,196	\$3,196	\$1,114

\*El precio de mayoreo es equivalente al precio de lista.

**TABLA COMPARATIVA TALADROS Y ROTOMARTILLOS**

MODELO	USO	TIEMPO DE USO	BROQUERO	POTENCIA WATTS	VOLTAJE- / FRECUENCIA HZ	VELOCIDAD RPM	PESO KG	CICLO DE TRABAJO	CONSUMO ENERGÉTICO	APLICACIONES			FUNCIONES		
										METAL	MADERA	CONCRETO	TALADRO	ROTOMARTILLO	DEMOLEDOR
RME1030			SDS Plus	900	120/ 60	0-850	4.1 kg	60 / 15 min	0.85 kWh						
RM912	 <b>EXTRA PESADO</b> 60 min/15 min Hasta 12 horas diarias		1/2"	900	120/ 60	1= 0-1,050 2= 0-3,000	2.5 kg	60 / 15 min	0.35 kWh						
TE938			3/8"	450	120/ 60	1,600	1,58 kg	60 / 15 min	0.35 kWh						
RM822			SDS Plus	660	120/ 60	0-1,200	2.5 kg	50 / 15 min	0.45 kWh						
RM812C	 <b>USO PESADO</b> 50 min/15 min Hasta 8 horas diarias		1/2"	850	120/ 60	0-2,700	2.3 kg	50 / 15 min	0.37 kWh						
RM838B			3/8"	850	120/ 60	0-2,700	2.1 kg	50 / 15 min	0.4 kWh						
TE812A			1/2"	850	120/ 60	0-650	3 kg	50 / 15 min	0.85 kWh						
RM712D	30 min/10 min Hasta 8 horas diarias		1/2"	1,050	120/ 60	1= 0-1,100 2= 0-2,800	1.5 kg	30 / 10 min	0.32 kWh						

**PISTOLA DE IMPACTO**

**PISTOLA DE IMPACTO**

**USO PESADO**  
1,100 W  
120 V  
**FUNCIÓN REVERSIBLE**

\$ PVL



Pistola de impacto eléctrica 1/2"

CÓDIGO	LI812
USO	 <b>USO PESADO</b>
CAPACIDAD	1/2"
POTENCIA	1,100 W
VELOCIDAD SIN CARGA	2,200 rpm
IMPACTOS POR MINUTO	3,000
TORQUE MÁXIMO	474 Nm
TIEMPO DE OPERACIÓN	50 min / 15 min
PESO	3.4 kg
	1
MAYOREO	\$3,435
MENUDEO	\$3,985

- Caja de engranes metálica.
- Interruptor que cambia la rotación de giro a la derecha o a la izquierda fácilmente, permitiendo ajustar o desajustar rápidamente las tuercas.

**TALADRO ESPADA**

**TALADRO ESPADA**

**USO PESADO**  
850 W 120 V  
1/2"

\$ PVL



Taladro Espada 1/2" 850 W

CÓDIGO	TE812A
USO	 <b>USO PESADO</b>
CAPACIDAD	1/2"
POTENCIA	850 W
VELOCIDAD SIN CARGA	0-650 rpm
TORQUE MÁXIMO	50 Nm
TIEMPO DE OPERACIÓN	50 min / 15 min
PESO	3 kg
CAPACIDAD DE PERFORACIÓN DE MADERA	38 mm
CAPACIDAD DE PERFORACIÓN DE ACERO	16 mm
	1
MAYOREO	\$2,715
MENUDEO	\$3,149

- Triple reducción de velocidad por engranajes.
- Incrementa el torque para un adecuado uso de accesorios grandes.
- Botón de traba de interruptor.

HERRAMIENTAS ELÉCTRICAS PORTÁTILES

## ROTOMARTILLOS Y TALADRO

### ROTOMARTILLOS Y TALADRO

**FUNCIÓN REVERSIBLE** **DOBLE AISLAMIENTO**

**VELOCIDAD VARIABLE** **1/2"**  
USO PESADO



RM812C

- Caja de engranes metálica.
- Botón de traba para trabajos continuos.
- Selector de cambio de giro.
- Interruptor de velocidad variable.

**VELOCIDAD VARIABLE** **3/8"**  
USO PESADO



RM838B

- Caja de engranes metálica.
- Botón de traba para trabajos continuos.
- Selector de cambio de giro.
- Interruptor de velocidad variable.

**EXTRA PESADO** **3/8"**



TE938

- Motor montado con valores NSK® para un trabajo más suave.

- Caja de engranes metálica.
- Botón de traba para trabajos continuos.
- Selector de cambio de giro.

\$ PVL

TALADROS NEUMÁTICOS  
PÁGINA 359

- Triple reducción de velocidad por engranajes.
- Incrementa el torque para un adecuado uso de accesorios grandes.



	Rotomartillo 1/2" 850 W	Rotomartillo 3/8" 850 W	Taladro eléctrico 3/8", 450 W
<b>CÓDIGO</b>	<b>RM812C</b>	<b>RM838B</b>	<b>TE938</b>
<b>USO</b>			
<b>USO PESADO</b>			<b>EXTRA PESADO</b>
<b>CAPACIDAD</b>	1/2"	3/8"	3/8"
<b>POTENCIA</b>	850W	850W	450 W
<b>VOLTAJE</b>	120 V	120 V	120 V
<b>VELOCIDAD SIN CARGA</b>	0-2,700 r/min	0-2,700 r/min	1,600 r/min
<b>IMPACTOS POR MINUTO</b>	43,200	43,200	n/a
<b>TIEMPO DE OPERACIÓN</b>	50 min / 15 min	50 min / 15 min	30 min / 10 min
<b>PESO</b>	2.3 kg	2.1 kg	1.58 kg
<b>CAPACIDAD DE PERFORACIÓN DE MADERA</b>	25.4 mm	25.4 mm	20 mm
<b>CAPACIDAD DE PERFORACIÓN DE ACERO</b>	9.5 mm	9.5 mm	10 mm
<b>CAPACIDAD DE PERFORACIÓN DE CONCRETO</b>	13 mm	13 mm	n/a
	1	1	1
<b>MAYOREO</b>	\$1,605	\$1,595	\$1,359
<b>MENUDEO</b>	\$1,862	\$1,850	\$1,576

## JUEGOS DE HERRAMIENTA ELÉCTRICA EN CAJA PLÁSTICA

### JUEGO DE MINI ESMERILADORA CON ACCESORIOS

\$ PVL

**USO PESADO**

**NUEVO**

**27**  
PIEZAS



#### CONTENIDO

CPUC20	Caja plástica 21"	1
EA804	Miniesmeriladora 4-1/2" 900 W	1
AMGD04	Disco para metal 4-1/2"	10
AMSS04	Disco para acero inoxidable 4-1/2"	10
USGGG	Guante para mecánico grande	1
USL016	Lentes de seguridad Sport	1
USO2	Orejera ajustable	1
292WR	Pinza presión curva 10"	1
1586LH	Flexometro industrial 6 m x 25 mm	1

CAJA PLÁSTICA

### JUEGO DE HERRAMIENTA DE PODER Y ACCESORIOS

\$ PVL

**USO PESADO** **1/2"**

**24**  
PIEZAS



#### CONTENIDO

RM712D	Rotomartillo 1/2"	1
EA804A	Esmeriladora angular 4-1/2"	1
U386	Discos desbaste	5
USL005	Lentes seguridad	1
G5115	Brocas	1
CPU20	Caja plástica 21"	1

CAJA PLÁSTICA

### JUEGO DE ROTOMARTILLO CON ACCESORIOS

\$ PVL

**USO PESADO** **1/2"**

**NUEVO**

**16**  
PIEZAS



#### CONTENIDO

RM812C	Rotomartillo 1/2" 850 W	1
G5115	Juego de 15 brocas uso general 1-1/16" - 1/2"	1
9684	Destornillador ámbar Phillips® #2 1/4" x 4-1/4"	1
9604	Destornillador ámbar plano 1/4"x4"	1
12004	Punta de poder 1/4" Phillips® #2 x 1-15/16"	10
1616A	Martillo de uña curva 16 oz antivibración	1
CPU20	Caja plástica 21"	1

CAJA PLÁSTICA

### JUEGO DE HERRAMIENTA DE PODER

\$ PVL

**USO PESADO** **1/2"**

**3**  
PIEZAS



#### CONTENIDO

RM812B	Rotomartillo 1/2"	1
EA804	Esmeriladora angular 4-1/2"	1
CPU20	Caja plástica 21"	1

CAJA PLÁSTICA

• NOM-003-SCFI-2014.

CÓDIGO	PIEZAS		MAYOREO	MENUDEO
JP27	27	1	\$2,895	\$3,358

CÓDIGO	PIEZAS		MAYOREO	MENUDEO
JPU02	24	1	\$5,050	\$5,858

• NOM-003-SCFI-2014.

CÓDIGO	PIEZAS		MAYOREO	MENUDEO
JP16	16	1	\$3,780	\$4,385

CÓDIGO	PIEZAS		MAYOREO	MENUDEO
JPU01	3	1	\$3,440	\$3,990



**ROTOMARTILLOS 2 VELOCIDADES MECÁNICAS**

**ROTOMARTILLOS DE 2 VELOCIDADES MECÁNICAS**

FUNCIÓN REVERSIBLE DOBLE AISLAMIENTO VELOCIDAD VARIABLE 2 VELOCIDADES MECÁNICAS

EXTRA PESADO 1/2"



RM912

- Botón de traba.
- Caja de engranes metálica.
- Empuñadura soft grip antideslizante.
- Selector de función: taladro / rotomartillo.
- Luz LED que indica conexión a corriente.

USO PESADO 1/2"



RM712D

- Botón de traba.
- Caja de engranes metálica.
- Empuñadura soft grip antideslizante.
- Selector de función: taladro / rotomartillo.

\$ PVL

CÓDIGO	Rotomartillo 1/2" 900 W		Rotomartillo 1/2" 1050 W	
	RM912		RM712D	
USO	EXTRA PESADO		USO PESADO	
CAPACIDAD	1/2"		1/2"	
POTENCIA	900 W		1050 W	
VOLTAJE	120 V		120 V	
VELOCIDAD SIN CARGA	1=0-1,080 r/min 2= 0-3,000 r/min		1=0-1,100 r/min 2= 0-2,800 r/min	
IMPACTOS POR MINUTO	1.800-4.800 gpm		44.800	
TIEMPO DE OPERACIÓN	60 min / 15 min		30 min / 10 min	
PESO	2.5 kg		1.5 kg	
CAPACIDAD DE PERFORACIÓN DE MADERA	25.4 mm		20 mm	
CAPACIDAD DE PERFORACIÓN DE ACERO	13 mm		8 mm	
CAPACIDAD DE PERFORACIÓN DE CONCRETO	19 mm		13 mm	
MAYOREO	\$3,770		\$2,039	
MENUDEO	\$4,373		\$2,365	

**BROQUEROS**

**BROQUEROS**

USO INDUSTRIAL



RMCHK38

Broqueros con llave

CÓDIGO	RMCHK38	RMCHK12A	RMCHK12
CAPACIDAD	3/8"	1/2"	1/2"
DESCRIPCIÓN	Rosca 3/8" - 24NF	Rosca 1/2" - 20NF	Rosca 3/8" - 24NF
MAYOREO	\$189	\$245	\$245
MENUDEO	\$219	\$284	\$284



**ROTOMARTILLOS ELECTRONEUMÁTICOS**

**ROTOMARTILLO ELECTRONEUMÁTICO SDS PLUS 4.5 J**

\$ PVL

EXTRA PESADO DOBLE AISLAMIENTO VELOCIDAD VARIABLE FUNCIÓN REVERSIBLE

4.5 JOULES ENERGÍA DE IMPACTO SDS PLUS 900 W 120 V



- Empuñadura de goma antiderrapante (soft grip).
- Velocidad variable controlada por el gatillo.
- Bóton de traba para su uso continuo.
- Funciones:
  - Taladro.
  - Rotomartillo.
  - Martillo.
  - Cíncel + ángulo ajustable con 12 posiciones.

CÓDIGO	RME1030	
USO	EXTRA PESADO	
ZANCO	SDS-plus	
POTENCIA	900 W	
VOLTAJE/FRECUENCIA	120 V- 60 Hz	
ENERGÍA DE IMPACTO	4.5 J	
VELOCIDAD	0-850 r/min	
GOLPES POR MINUTO	0-3,700 gpm	
TIEMPO DE OPERACIÓN	60 min / 15 min	
PESO	4.1 kg	
CAPACIDAD DE PERFORACIÓN		
MADERA	30 mm	EMPUÑADURA LATERAL 1
ACERO	13 mm	TOPE DE PROFUNDIDAD 1
CONCRETO	30 mm	MALETÍN 1
MAYOREO	\$11,069	
MENUDEO	\$12,840	

**ROTOMARTILLO ELECTRONEUMÁTICO SDS PLUS 2.2 J**

\$ PVL

USO PESADO DOBLE AISLAMIENTO VELOCIDAD VARIABLE FUNCIÓN REVERSIBLE

2.2 JOULES ENERGÍA DE IMPACTO SDS PLUS 660 W 120 V



- Tope de profundidad.
- Empuñadura de goma antiderrapante (soft grip).
- Velocidad variable controlada por el gatillo.
- Bóton de traba para su uso continuo.

CÓDIGO	RM822	
USO	USO PESADO	
ZANCO	SDS-plus	
POTENCIA	660 W	
VOLTAJE/FRECUENCIA	120 V- 60 Hz	
ENERGÍA DE IMPACTO	2.2 J	
VELOCIDAD	0-1,200 r/min	
GOLPES POR MINUTO	0-4,300	
TIEMPO DE OPERACIÓN	50 min / 15 min	
PESO	2.5 kg	
CAPACIDAD DE PERFORACIÓN		
MADERA	30 mm	
ACERO	22 mm	
CONCRETO	12 mm	
MAYOREO	\$6,035	
MENUDEO	\$7,001	

HERRAMIENTAS ELÉCTRICAS PORTÁTILES



# ESMERILADORAS

## USO MEGA - EXTRA PESADO.

MODELOS EA1209HV, EA1107A Y EA1109A

### HERRAMIENTA POLIFACÉTICA

Pueden utilizarse para esmerilar, dar forma, cortar, pulir y afilar una gran variedad de materiales. Urrea cuenta con una gran variedad de discos.

### PROTECCIÓN CONTRA EL POLVO



Los protectores epóxicos protegen al campo contra las partículas de metal y abrasivos arrastrados por la corriente de aire de la ventilación.



Las fibras de tela protegen al bobinado del rotor, probado aún bajo condiciones extremas de arena abrasiva.

### ENGRANAJES DE ALTA CALIDAD



Los engranajes son durables y precisos, gracias a su tratamiento térmico altamente controlado.

### BALEROS DE ALTA CALIDAD



Motor montado con baleros NSK® (EA1107A y EA1109A), que proporciona una gran velocidad y operación suave.

### HORAS DE VIDA ÚTIL

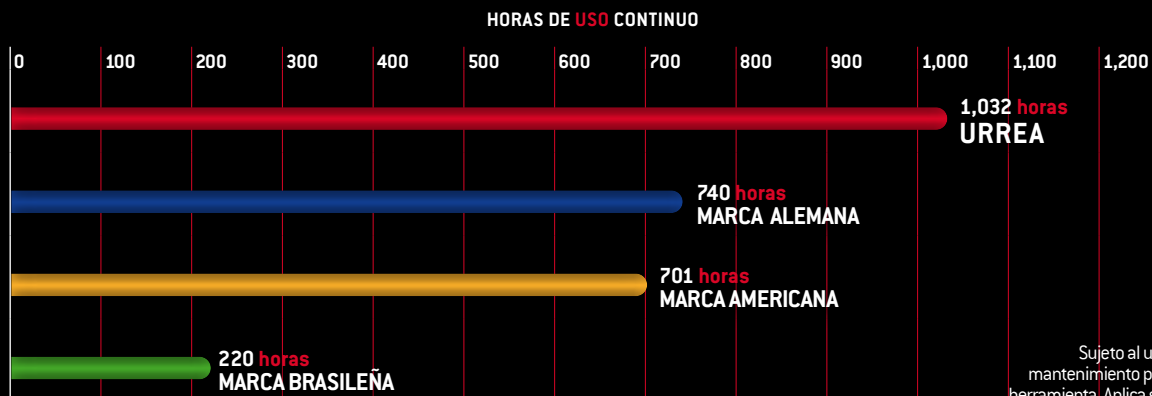

Sujeto al uso adecuado y mantenimiento preventivo de la herramienta. Aplica solo a modelos EA1209HV, EA1107A y EA1109A.

### TABLA COMPARATIVA DE ESMERILADORAS

MODELO	USO	TIEMPO DE USO	DIÁMETRO DE DISCO	ROSCA DE EJE	POTENCIA WATTS	VOLTAJE- / FRECUENCIA HZ	VELOCIDAD RPM	PESO KG	CICLO DE TRABAJO	CONSUMO ENERGÉTICO	EFICIENCIA ENERGÉTICA	APLICACIÓN
EA1209HV			9"	M14	2,450	220 / 60	6,500	4.9	60 / 15 min	1.35 kWh	55%	
EA1109A		60 min/15 min Hasta 8 horas diarias	9"	5/8"	2,600	120 / 60	6,500	6.45	60 / 15 min	1.8 kWh	65%	
EA1107A			7"	5/8"	2,600	120 / 60	8,500	6.35	60 / 15 min	1.8 kWh	65%	
EA1009A			9"	5/8"	2,400	120 / 60	6,000	5.5	50 / 15 min	1.68 kWh	60%	
EA1007A		50 min/15 min Hasta 8 horas diarias	7"	5/8"	2,400	120 / 60	8,000	5.5	50 / 15 min	1.68 kWh	60%	
EA1005			5"	5/8"	1,500	120 / 60	11,000	3.8	50 / 15 min	1.44 kWh	60%	

\$ PVL

**ESMERILADORAS ANGULARES**

**ESMERILADORAS ANGULARES**

**DOBLE AISLAMIENTO**



EA1209HV



EA1109A



EA1107A

- Motor montado con baleros NSK® recubiertos de neopreno
- Caja de engranes metálica.
- Cable de alimentación de caucho que ofrece mayor flexibilidad y mejor aislamiento que los cables tradicionales.
- Estator con capa protectora con resina de epóxico para una mejor protección de aislamientos contra polvo-residuos y prolongar la vida del producto en el trabajo rudo.

- Motor montado con baleros NSK® recubiertos de neopreno
- Caja de engranes metálica.
- Cable de alimentación de caucho que ofrece mayor flexibilidad y mejor aislamiento que los cables tradicionales.
- Estator con capa protectora con resina de epóxico para una mejor protección de aislamientos contra polvo-residuos y prolongar la vida del producto en el trabajo rudo.



EA1009A



EA1007A



EA1005

- Caja de engranes metálica.
- Cable de alimentación de caucho.
- Empuñadura adicional ajustable en 3 posiciones con sistema anti-vibración.
- Motor montado con baleros recubiertos de neopreno.
- Sistema de ajuste rápido de guarda.
- Terminación en goma.
- Botón de traba del eje.

- Caja de engranes metálica.
- Cable de alimentación de caucho.
- Empuñadura adicional ajustable en 3 posiciones con sistema anti-vibración.
- Motor montado con baleros recubiertos de neopreno.
- Sistema de ajuste rápido de guarda.
- Terminación en goma.
- Botón de traba del eje.



HERRAMIENTAS ELÉCTRICAS PORTÁTILES

CÓDIGO	EA1209HV	EA1109A	EA1107A	EA1009A	EA1007A	EA1005
USO						
CAPACIDAD DISCO	9"	9"	7"	9"	7"	4 1/2"-5"
POTENCIA	2,450 W	2,600 W	2,600 W	2,400W	2,400W	1,500 W
VOLTAJE	220 V ~ 60Hz	120 V ~ 60Hz	120 V ~ 60Hz	120V - 60 Hz	120V - 60 Hz	120 V ~ 60Hz
VELOCIDAD SIN CARGA	6,500 r/min	6,500 r/min	8,500 r/min	6,000 r/min	8,000 r/min	11,000 r/min
ROSCA DE EJE	M14	5/8"	5/8"	5/8"	5/8"	5/8"
TIEMPO DE OPERACIÓN	60 min / 15 min	60 min / 15 min	60 min / 15 min	40 min / 15 min	40 min / 15 min	50 min / 15 min
PESO	4.9 kg	6.45 kg	6.35 kg	5.5 kg	5.5 kg	3.8 kg
ACCESORIOS						
LLAVE PARA CAMBIO DE DISCO	1	1	1	1	1	1
EMPUÑADURA ADICIONAL	1	1	1	1	1	1
GUARDA PROTECTORA	1	1	1	1	1	1
CARACTERÍSTICAS						
Caja de engranes metálica.	•	•	•	•	•	•
Cable de alimentación de caucho.	-	•	•	•	•	-
Empuñadura adicional ajustable en 3 posiciones con sistema anti-vibración.	•	•	•	•	•	-
Motor montado con baleros recubiertos de neopreno.	-	•	•	•	•	-
Sistema de ajuste rápido de guarda.	-	-	-	-	-	-
Terminación en goma.	-	•	•	•	•	•
Botón de traba del eje.	•	•	•	•	•	•
Cambio rápido de carbones desde el exterior.	-	•	•	•	•	•
Interruptor de seguridad.	•	•	•	•	•	•
Motor a prueba de polvo, caja de engranes metálica, sistema aislamiento epóxico.	•	•	•	-	-	-
	1	1	1	1	1	1
MAYOREO	\$4,125	\$5,100	\$4,560	\$3,925	\$3,509	\$3,135
MENUDEO	\$4,785	\$5,916	\$5,290	\$4,553	\$4,070	\$3,637

## MINI ESMERILADORAS ANGULARES

### JUEGO DE MINI ESMERILADORA ANGULAR CON ACCESORIOS

USO PESADO  DISCO 4-1/2"

**27** PIEZAS

**\$ PVL** **NUEVO**



CONTENIDO	
CPUC20	Caja plástica 21" 1
EA804	Mini esmeriladora 4-1/2" 900 W 1
AMGD04	Disco para metal 4-1/2" 10
AMSS04	Disco para acero inoxidable 4-1/2" 10
USGGG	Guante para mecánico grande 1
USLO16	Lentes de seguridad Sport 1
USO2	Orejera ajustable 1
292WR	Pinza presión curva 10" 1
1586LH	Flexometro industrial 6 m x 25 mm 1

CAJA PLÁSTICA

\*NOM-003-SCFI-2014.

CÓDIGO	PIEZAS	MAYOREO	MENUDEO
JP27	27	\$2,895	\$3,358

### JUEGO DE MINI ESMERILADORA ANGULAR CON ACCESORIOS

EXTRA PESADO  DISCO 4-1/2"

**9** PIEZAS

**\$ PVL** **NUEVO**



CONTENIDO	
EA904B	Esmeriladora angular 4-1/2" 850 W 1
USGNG	Guante nailon con recubrimiento de poliuretano espumoso talla grande 1
USLO16	Lentes de seguridad "Sport" claro 1
AMSS04	Disco abrasivo tipo 1 para acero inoxidable 4-1/2" x 3/64" uso general 5
EMUG	Estuche multiusos grande 1

CÓDIGO	PIEZAS	MAYOREO	MENUDEO
JH9A	9	\$2,705	\$3,138

### JUEGO DE MINI ESMERILADORA ANGULAR CON ACCESORIOS

USO PESADO  DISCO 4-1/2"

**8** PIEZAS

**\$ PVL**













CONTENIDO	
EA804AK	Esmeriladora angular 1
	Llave para cambio de disco 1
	Empuñadura adicional 1
	Guarda de seguridad 1
	Par de guantes 1
	Discos de corte de acero inoxidable 5
	Manual de usuario 1

CAJA PLÁSTICA

CÓDIGO	PIEZAS	MAYOREO	MENUDEO
EA804AK	7	\$1,915	\$2,221

## TABLA COMPARATIVA DE MINI ESMERILADORAS

MODELO	USO	TIEMPO DE USO	DIÁMETRO DE DISCO	ROSCA DE EJE	POTENCIA WATTS	VOLTAJE- / FRECUENCIA HZ	VELOCIDAD RPM	PESO KG	CICLO DE TRABAJO	CONSUMO ENERGÉTICO	EFICIENCIA ENERGÉTICA	APLICACIÓN
 EA1204	 MEGA PESADO		4-1/2"	M14	850	120 / 60	11,000	1.6	60 / 15 min	0.45 kWh	61%	METAL PIEDRA
 EA1104		60 min/15 min Hasta 12 horas diarias	4-1/2"	5/8"	860	120 / 60	11,000	2.1	60 / 15 min	0.43 kWh	66%	METAL
 EA1004A			4-1/2"	5/8"	1,010	120 / 60	10,000	1.7	60 / 15 min	0.7 kWh	70%	METAL PIEDRA
 EA904B	 EXTRA PESADO		4-1/2"	5/8"	850	120 / 60	11,000	1.87	50 / 15 min	0.60 kWh	60%	METAL PIEDRA
 EA904HV		50 min/15 min Hasta 8 horas diarias	4-1/2"	5/8"	720	220 / 60	10,000	1.5	50 / 15 min	0.50 kWh	70%	METAL PIEDRA
 EA904A			4-1/2"	5/8"	720	120 / 60	10,000	1.5	50 / 15 min	0.50 kWh	70%	METAL PIEDRA
 EA804	 USO PESADO		4-1/2"	5/8"	900	120 / 60	11,000	2	50 / 15 min	0.50 kWh	52%	METAL
 EA804A		50 min/15 min Hasta 8 horas diarias	4-1/2"	5/8"	900	120 / 60	11,000	1.85	50 / 15 min	0.50 kWh	52%	METAL

HERRAMIENTAS ELÉCTRICAS PORTÁTILES

MINIESMERILADORAS

\$ PVL

**DOBLE AISLAMIENTO**

MEGA PESADO DISCO 4-1/2"



EA1204

- Empuñadura con sistema anti-vibración.

MEGA PESADO DISCO 4-1/2"



EA1104

- Motor a prueba de polvo, caja de engranes metálica, aislamiento epóxico.

EXTRA PESADO DISCO 4-1/2"



EA1004A

- Cable de alimentación de caucho que ofrece mayor flexibilidad y mejor aislamiento que los cables de alimentación tradicionales.
- Estátor con capa protectora con resina de epóxico para una mejor protección de aislamiento contra polvo-residuos.

EXTRA PESADO DISCO 4-1/2"



EA904B

- Motor montado con baleros NSK® que proporciona una gran velocidad y operación suave.
- Diseño de interruptor tipo paleta para mayor comodidad y control.
- Caja de engranes metálica.
- Cable de alimentación de caucho que ofrece mayor flexibilidad y mejor aislamiento que los cables tradicionales.
- Estátor con capa protectora con resina de epóxico para una mejor protección de aislamientos contra polvo-residuos.

EXTRA PESADO DISCO 4-1/2" 220V



EA904HV

- Interruptor de palanca que soporta mayor amperaje y mayor número de ciclos de encendido-apagado que los interruptores convencionales.
- Cable de alimentación de caucho que ofrece mayor flexibilidad y mejor aislamiento que los cables de alimentación tradicionales.
- Estátor con capa protectora con resina de epóxico para una mejor protección de aislamiento contra polvo-residuos.

EXTRA PESADO DISCO 4-1/2"



EA904A

- Cable de alimentación de caucho que ofrece mayor flexibilidad y mejor aislamiento que los cables de alimentación tradicionales.
- Estátor con capa protectora con resina de epóxico para una mejor protección de aislamiento contra polvo-residuos.
- Interruptor de palanca que soporta mayor amperaje y mayor número de ciclos de encendido-apagado que los interruptores convencionales.

USO PESADO DISCO 4-1/2"



EA804

- Acceso rápido a carbones.

USO PESADO DISCO 4-1/2"



EA804A

- Motor profesional con debanados de cobre aislados que resiste temperaturas superiores a los 200 grados alargando las horas/uso de su máquina.
- Baleros NSK® que da estabilidad y alarga la vida de su máquina.
- Sistema de ventilación con aspas más gruesas lo que asegura un mayor y más estable enfriamiento para asegurar la vida de su motor.
- Interruptor con protector anti-polvo, otorgando más ciclos de trabajo al mismo.



HERRAMIENTAS ELÉCTRICAS PORTÁTILES

CÓDIGO	EA1204	EA1104	EA1004A	EA904B	EA904HV	EA904A	EA804	EA804A
USO	MEGA PESADO	MEGA PESADO	EXTRA PESADO	EXTRA PESADO	EXTRA PESADO	EXTRA PESADO	USO PESADO	USO PESADO
CAPACIDAD DISCO	4-1/2"	4-1/2"	4-1/2"	4-1/2"	4-1/2"	4-1/2"	4-1/2"	4-1/2"
POTENCIA	850 W	860 W	1,010 W	850 W	720 W	720 W	900 W	900 W
VOLTAJE/FRECUENCIA	120 V- 60Hz	120 V- 60Hz	120 V ~/60 Hz	120 V - 60Hz	220 V ~/60 Hz	120 V ~/60 Hz	120 V- 60Hz	120 V- 60Hz
VELOCIDAD SIN CARGA	11,000 r/min	11,000 r/min	10,000 r/min	11,000 r/min	10,000 r/min	10,000 r/min	11,000 r/min	11,000 r/min
ROSCA DE EJE	M14	5/8"	5/8"	5/8"	5/8"	5/8"	5/8"	5/8"
TIEMPO DE OPERACIÓN	60 min / 15 min	60 min / 15 min	60 min/15 min	50 min/15 min	50 min/15 min	50 min/15 min	50 min / 15 min	50 min / 15 min
PESO	1.6 kg	2.1 kg	1.7 kg	1.87 kg	1.5 kg	1.5 kg	2 Kg	1.85 kg
ACCESORIOS								
DISCO DE 4-1/2"	-	1	-	-	-	-	-	-
CARACTERÍSTICAS								
Empuñadura con sistema anti-vibración.	•	-	-	-	-	-	-	-
Motor a prueba de polvo, caja de engranes metálica, aislamiento epóxico.	-	•	•	•	•	•	-	-
Interruptor con accionamiento de traba.	-	•	-	-	-	-	•	-
Acceso rápido a carbones.	-	•	-	-	-	-	•	-
Estátor con capa protectora con resina de epóxico para una mejor protección de aislamiento contra polvo-residuos.	-	-	•	•	•	•	-	-
Empuñadura adicional ajustable en 2 posiciones.	-	-	•	•	•	-	•	-
Cable de alimentación de caucho.	-	-	•	•	•	•	-	•
Cuerpo más delgado.	-	-	-	•	•	•	-	-
Interruptor de palanca.	-	-	-	-	•	•	-	-
Fácil acceso al filtro de polvo extraíble.	-	-	-	-	-	-	-	•
	1	1	1	1	1	1	1	1
MAYOREO	\$2,849	\$2,479	\$2,429	\$2,219	\$2,219	\$2,110	\$1,210	\$1,210
MENUDEO	\$3,305	\$2,876	\$2,818	\$2,574	\$2,574	\$2,448	\$1,404	\$1,404

## PULIDORA ANGULAR

PULIDORA ANGULAR 7" 1300 W

USO PESADO

DIÁMETRO DE DISCO 7"

1,300W 120V

\$ PVL

PULIDORAS NEUMÁTICAS PÁGINA 348



- Ideal para pulir pintura automotriz, diferentes tipos de metales y madera.
- Rápido acceso para carbones desde el exterior.

CÓDIGO	LP807B
CAPACIDAD DISCO	7"
POTENCIA	1,300 W
TIEMPO DE OPERACIÓN	50 min / 15 min
VOLTAJE/FRECUENCIA	120 V ~ 60 Hz
VELOCIDAD SIN CARGA	900 - 3,000 rpm
PESO	3 kg
MAYOREO	\$2,879
MENUDEO	\$3,340

## LIJADORAS

LIJADORA DE BANDA 3 X 21" 720 W

USO PESADO

120V

\$ PVL

LIJADORAS NEUMÁTICAS PÁGINA 357



- Sistema de cambio rápido de lija.
- Perilla de selección de velocidad.
- Botón de traba.

ACCESORIOS
1 Lija de 3 x 21"

CÓDIGO	LB821
POTENCIA	720 W
VOLTAJE/FRECUENCIA	120 V- 60Hz
BANDA DE LIJA	3" x 21"
VELOCIDAD DE BANDA	380 m/min
VELOCIDAD SIN CARGA	600-1,100 rpm
TIEMPO DE OPERACIÓN	50 min / 15 min
CAPACIDAD	3" x 21"
PESO	3.8 kg
MAYOREO	\$2,395
MENUDEO	\$2,778

## LIJADORAS ROTO-ORBITAL

DOBLE AISLAMIENTO

EXTRA PESADO

VELOCIDAD VARIABLE

EXTRA PESADO

1/4" DE HOJA TAMANO DE LIJA

ACABADO FINO

\$ PVL

NUEVO

LIJADORAS NEUMÁTICAS PÁGINA 357



Para lijas de 5" de diámetro con sistema de felpa y gancho.



LR905A

- Sistema de recolección de polvo de alta eficiencia con microfiltro para un área de trabajo más limpia y segura.



L0914

- Sistema de recolección de polvo de alta eficiencia con microfiltro para un área de trabajo más limpia y segura.



CÓDIGO	LR905A	L0914
USO	EXTRA PESADO	EXTRA PESADO
FUNCIÓN	Roto-orbital	Orbital
POTENCIA	360 W	280 W
VOLTAJE/FRECUENCIA	120 V- 60Hz	120 V-60 Hz
TAMAÑO DE LIJA	n/a	1/4 de hoja
BANDA DE LIJA	n/a	n/a
DIÁMETRO DE PLATO	5"	n/a
ÓRBITAS POR MINUTO	0-13,000	14,000
TIEMPO DE OPERACIÓN	50 min / 20 min	50 min / 20 min
CAPACIDAD	5"	1/4 de hoja de lija
PESO	1.8 kg	1.7 kg
ACCESORIOS		
LLJAS	2 de 5"	2 de 1/4' de hoja
PLANTILLA PARA ORIFICIOS	-	-
DISPOSITIVO DE RECOLECCIÓN DE RESIDUOS	-	1
MALETÍN PLÁSTICO	-	-
CARACTERÍSTICAS		
Sistema de cambio rápido de lija.	•	•
Perilla de selección de velocidad.	•	-
Botón de traba	1	1
MAYOREO	\$1,980	\$1,665
MENUDEO	\$2,297	\$1,931

## SIERRAS

SIERRA CALADORA PENDULAR

EXTRA PESADO

DOBLE AISLAMIENTO

VELOCIDAD VARIABLE

GUÍA LASER

SEGUETA TIPO T

\$ PVL



- Caja de engranes metálica.
- Sistema de aspirado o soplado.
- Incluye láser que permite realizar cortes precisos.



CÓDIGO	SK904
USO	EXTRA PESADO
POTENCIA	710 W
VOLTAJE/FRECUENCIA	120 V- 60Hz
VELOCIDAD SIN CARGA	0-3,000 r/min
TIEMPO DE OPERACIÓN	50 min / 15 min
PESO	2.9 kg
CORTE MÁX. DE MADERA	80 mm
CORTE MÁX. DE ALUMINIO	10 mm
CORTE MÁX. DE METAL	10 mm
MAYOREO	\$2,955
MENUDEO	\$3,428

SIERRA CIRCULAR 7-1/4"

EXTRA PESADO

DOBLE AISLAMIENTO

MAGNESIO

\$ PVL



- Caja de engranes metálica.
- Sistema de aspirado o soplado.
- Graduada de 0 a 45° para cortes biselados.



CÓDIGO	SC907B
USO	EXTRA PESADO
POTENCIA	1,500 W
VOLTAJE/FRECUENCIA	120 V- 60Hz
VELOCIDAD SIN CARGA	5,000 r/min
TIEMPO DE OPERACIÓN	50 min / 20 min
ROSCA DE EJE	5/8"
DISCO	7 1/4"
PESO	4.2 kg
CORTE MÁX. DE MADERA	90° - 60 mm, 51° - 40 mm, 45° - 40 mm
MAYOREO	\$2,550
MENUDEO	\$2,958

**SIERRA SABLE 10" 1200 W**

**EXTRA PESADO** **DOBLE AISLAMIENTO** **VELOCIDAD VARIABLE**



- Cambio rápido y fácil de seguenta sin la necesidad utilizar una llave.
- Indicador LED de corriente en empuñadura.
- Empuñadura tipo "D" con goma antiderrapante.
- Carcasa con Soft Touch.



**\$ PVL**

CALADORAS NEUMÁTICAS PÁGINA 359

CÓDIGO	<b>SS950</b>
USO	<b>EXTRA PESADO</b>
POTENCIA	1,200 W
VOLTAJE/FRECUENCIA	120 V- 60Hz
TIEMPO DE OPERACIÓN	50 min / 15 min
CORTES POR MINUTO	0-2,700
LONGITUD DE CARREA	1-1/8"
PESO	3.8 kg
CORTE MÁX. DE MADERA	255 mm
CORTE MÁX. DE ALUMINIO	130 mm
CORTE MÁX. DE METAL	10 mm
📦	1
MAYOREO	\$4,225
MENUDEO	\$4,901

**JUEGO DE RECTIFICADOR CON ACCESORIOS**

**JUEGO RECTIFICADOR 9 PIEZAS**

**\$ PVL**

**EXTRA PESADO**

**9 PIEZAS**

CONTENIDO	
REC914	Rectificador recto 1/4" 400 W
APM5B	Juegode 5 puntas montadas tipo B
USLO16	Lentes de seguridad "Sport" claro
USGNG	Guante nailon con recubrimiento de poliuretano espumoso talla grande
EMUG	Estuche multitasos grande



**Espere fecha de lanzamiento.**

Juego de rectificador con accesorios		📦	MAYOREO	MENUDEO
CÓDIGO	PIEZAS			
<b>JH9</b>	9	1	\$3,100	\$3,596

**RECTIFICADORES**

**RECTIFICADORES RECTOS**

**DOBLE AISLAMIENTO**

**MEGA PESADO** **VELOCIDAD VARIABLE**  
**750 W 120 V**



REC1114

- Interruptor deslizante para una fácil operación a una sola mano.
- Cable de alimentación de caucho que ofrece mayor flexibilidad y mejor aislamiento que los cables tradicionales.

**EXTRA PESADO** **VELOCIDAD DE MOTOR**  
**550 W 120 V**



REC1014

- Interruptor deslizante para una fácil operación a una sola mano.

**EXTRA PESADO** **VELOCIDAD DE MOTOR**  
**400 W 120 V**



REC914

- Cable de alimentación de caucho que ofrece mayor flexibilidad y mejor aislamiento que los cables tradicionales.

- Equipado con carbones auto-stop que proporcionan paro total automático en el motor ante fallas para proteger la máquina al terminarse la vida útil del carbón.
- Montado sobre baleros blindados.



CÓDIGO	REC1114	REC1014	REC914
USO	<b>MEGA PESADO</b>	<b>EXTRA PESADO</b>	<b>EXTRA PESADO</b>
CAPACIDAD COLLET	1/8" y 1/4"	1/4"	1/8" y 1/4"
POTENCIA	750 W	550 W	400 W
VOLTAJE/FRECUENCIA	120 V- 60Hz	120 V- 60Hz	120 V- 60Hz
VELOCIDAD SIN CARGA	7,000 - 28,000 r/min	27,000 r/min	28,500 r/min
TIEMPO DE OPERACIÓN	50 min / 15 min	60 min / 15 min	50 min / 15 min
PESO	2 kg	3.4 kg	1.62 kg
📦	1	1	1
MAYOREO	\$3,825	\$2,695	\$2,425
MENUDEO	\$4,437	\$3,126	\$2,813

**ROUTER**

**ROUTER 1/4"-1/2" 1300 W**

**\$ PVL**

**EXTRA PESADO** **1,300 W 120 V**

**NUEVO**

- Router para hacer trabajos de decoración, rebaje, biselado, uniones, entre otros, sobre madera y otros materiales.
- Base con luz LED de trabajo.
- Velocidad variable.
- Extra pesado.
- Motor de arranque suave.



RR912

CÓDIGO	<b>RR912</b>
POTENCIA	<b>EXTRA PESADO</b>
POTENCIA	1,300 W
VOLTAJE/FRECUENCIA	120 V - 60 Hz
DIÁMETRO DE COLLET	1/4" - 1/2"
PROFUNDIDAD DE CORTE	2"
VELOCIDAD SIN CARGA	11,000 - 25,000 r/min
CICLO DE TRABAJO	50 mir/ 20 min
PESO	4.5 kg
📦	1
MAYOREO	\$4,200
MENUDEO	\$4,872

**PISTOLAS DE CALOR**

**PISTOLAS DE CALOR**

**DOBLE AISLAMIENTO**

**EXTRA PESADO** **POTENTE MOTOR DE INDUCCIÓN**



PC960

- Cuenta con sensor de protección contra sobrecalentamiento.
- Rendimiento 30% superior al promedio del segmento.
- Tobera de 1-5/16" de diámetro.
- Alta resistencia a impactos.
- Larga durabilidad.



PC800A

- Tobera de 1" de diámetro.

CÓDIGO	PC960	PC800A
USO	<b>EXTRA PESADO</b>	<b>USO PESADO</b>
POTENCIA	1,800 W	1,800 W
VOLTAJE/FRECUENCIA	120 V- 60 Hz	127 V- 60 Hz
RANGOS DE TEMPERATURA	60 °C - 600 °C	50 °C - 600 °C
TIEMPO DE OPERACIÓN	45 min / 10 min	50 min / 15 min
SUMINISTRO DE AIRE	300- 500 l/min	300- 500 l/min
PESO	0.85 kg	0.9 kg
📦	1	1
MAYOREO	\$1,750	\$1,210
MENUDEO	\$2,030	\$1,404

ACCESORIOS	
Raspador	1
Boquilla deflectora	1
Boquilla reflectora	1
Boquilla concentrada	2
Boquilla de protección	1



HERRAMIENTAS ELÉCTRICAS PORTÁTILES

## CAUTINES

### ESTACIÓN SOLDADURA 660 W

USO PESADO **DOBLE AISLAMIENTO**



ESOL866

ACCESORIOS	
Cautín	1
Pistola de calor	1
Soporte para cautín	1
Boquillas para pistola	3

- Pistola de calor y cautín con variadores de temperatura.
- Sistema automático de enfriamiento.

\$ PVL

CÓDIGO	ESOL866
USO	USO PESADO
POTENCIA	660 W
POTENCIA DEL CAUTÍN	60 W
POTENCIA DE LA PISTOLA DE CALOR	600 W
VOLTAJE/FRECUENCIA	127 V-60Hz
RANGOS DE TEMPERATURA	100 °C - 450 °C
FLUJO DE AIRE	27 L/min
PESO	3.46 kg
☑	1
MAYOREO	\$4,270
MENUEO	\$4,953

### CAUTÍN TIPO LÁPIZ 30 W

USO INDUSTRIAL **DOBLE AISLAMIENTO**



CAU50

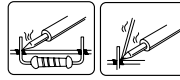

- Punta de cromo galvanizado
- Punta cónica intercambiable
- Mango suave para un mejor agarre y comodidad

\$ PVL

CÓDIGO	CAU50
USO	USO INDUSTRIAL
POTENCIA	30 W
VOLTAJE/FRECUENCIA	127 V-60Hz
RANGOS DE TEMPERATURA	440 °C
☑	1
MAYOREO	\$315
MENUEO	\$365

## CARBONES

### CARBONES

NUEVO



- Permiten una buena conmutación. No tienen un grado alto de dureza. Pueden trabajar a elevadas velocidades.

CÓDIGO	PARA CÓDIGO	USO	☑	MAYOREO	MENUEO	CÓDIGO	PARA CÓDIGO	USO	☑	MAYOREO	MENUEO	CÓDIGO	PARA CÓDIGO	USO	☑	MAYOREO	MENUEO
CAR-004	CM914A, EA907, EA909	EXTRA PESADO	6	\$77	\$89	CAR-088	CM1014	EXTRA PESADO	6	\$179	\$208	CAR-122	RR912	EXTRA PESADO	6	\$91	\$106
CAR-005	RM912	EXTRA PESADO	6	\$61	\$71	CAR-098	RM812C, RM838B	USO PESADO	6	\$49	\$57	CAR-124	LO914	EXTRA PESADO	6	\$69	\$80
CAR-007	EA804	USO PESADO	6	\$28	\$32	CAR-099	RME1030	EXTRA PESADO	6	\$115	\$133	CAR-125	LR905	EXTRA PESADO	6	\$63	\$73
CAR-011	LP807B	USO PESADO	1	\$78	\$90	CAR-100	RRD950	EXTRA PESADO	6	\$63	\$73	CAR-139	RM712D	USO PESADO	6	\$55	\$64
CAR-018	LO814, LR905	MEGA PESADO	6	\$48	\$56	CAR-101	EA1204, REC1014, SK904	MEGA PESADO	6	\$260	\$302	CAR-140	RM838B	USO PESADO	6	\$55	\$64
CAR-030	EA1107, EA1207, EA1209, EA1209HV	MEGA PESADO	6	\$119	\$138	CAR-102	RM812B	USO PESADO	6	\$57	\$66	CAR-142	SC907B	EXTRA PESADO	6	\$57	\$66
CAR-042	CE913	EXTRA PESADO	6	\$109	\$126	CAR-104	SS950	EXTRA PESADO	6	\$145	\$168	CAR-143	CC707	USO PESADO	6	\$62	\$72
CAR-045	764, 862	EXTRA PESADO	6	\$91	\$106	CAR-112	EA1007	EXTRA PESADO	1	\$44	\$51	CAR-144	CE913	EXTRA PESADO	6	\$105	\$122
CAR-058	EA804A, 804AK	USO PESADO	6	\$28	\$32	CAR-113	EA1007HV	EXTRA PESADO	1	\$42	\$49	CAR-145	CM714B, CM814B	USO PESADO	6	\$84	\$97
CAR-071	SI810, SI910, SI912	EXTRA PESADO	6	\$65	\$75	CAR-114	EA1009	EXTRA PESADO	1	\$45	\$52	CAR-146	LI812	USO PESADO	6	\$61	\$71
CAR-074	RM822	USO PESADO	6	\$35	\$41	CAR-115	EA904A	EXTRA PESADO	1	\$120	\$139	CAR-152	TE812A	USO PESADO	6	\$55	\$64
CAR-077	EA1005	EXTRA PESADO	6	\$54	\$63	CAR-116	EA904HV	EXTRA PESADO	1	\$120	\$139	CAR-153	TE838A	USO PESADO	6	\$55	\$64
CAR-082	EA907A, EA909A	EXTRA PESADO	6	\$200	\$232	CAR-117	EA1004A	EXTRA PESADO	1	\$140	\$162						
CAR-086	CM914B	EXTRA PESADO	6	\$179	\$208	CAR-118	EA905	EXTRA PESADO	1	\$38	\$44						



# CON URREA SIEMPRE PUEDO MÁS.

Con las herramientas eléctricas estacionarias de Urrea realizo los trabajos más complejos y pesados sin grandes esfuerzos gracias a sus múltiples ventajas:

- **Precisión:** Puedo realizar cortes, perforaciones y desbastes precisos y repetitivos en el ángulo y dirección correcta que podrían ser complicados con una herramienta manual.
- **Velocidad:** Las herramientas estacionarias ofrecen una ventaja mecánica para realizar tareas de una manera más rápida y simple.
- **Potencia:** La gran potencia de las herramientas estacionarias permiten trabajar en una amplia variedad de materiales y ofrece un mejor control para el usuario.
- **Seguridad:** Las herramientas estacionarias brindan estabilidad a las piezas de trabajo, y cuentan con guardas que mantienen al usuario lejos de las partes móviles, haciendo que la operación sea segura.

Dentro de esta sección encontrarás máquinas para cortar, desbastar, perforar y perfeccionar madera; también encontrarás esmeriles, pulidoras y taladros para el desbaste o perforación de metales, maderas y plásticos.

[urrea.com](http://urrea.com)

Estamos mejorando constantemente nuestros productos, es por esto que la información, imagen, características y disponibilidad de los mismos pueden cambiar sin previo aviso.



## TALADROS DE BANCO Y COLUMNA

### TALADROS DE BANCO Y COLUMNA

VELOCIDAD VARIABLE 120V 60Hz  MONOFÁSICO

\$ PVL

 **EXTRA PESADO** **12 RANGOS DE VELOCIDAD**  
**1-1/4" 1-1/2 HP**



TC9114

 **USO PESADO** **16 RANGOS DE VELOCIDAD**  
**1" 1 HP**







TC810

 **USO PESADO** **5 RANGOS DE VELOCIDAD**  
**1-1/4" 3/4 HP**



TB812A

CÓDIGO	TC9114	TC810	TB812A
USO	 <b>EXTRA PESADO</b>	 <b>USO PESADO</b>	 <b>USO PESADO</b>
POTENCIA	1-1/2 HP	1 HP	3/4 HP
TIPO DE MOTOR	Inducción-monofásico	Inducción-monofásico	Inducción-monofásico
VOLTAJE/FRECUENCIA	120 V - 60 Hz	120 V - 60 Hz	120 V - 60 Hz
VELOCIDAD SIN CARGA	228 - 2,380 rpm	200 - 3,600 rpm	610 - 2,800 rpm
BROQUERO	1-1/4"	1"	1/2"
NÚMERO DE VELOCIDADES	12	16	5
CONO	B22	B22	B16
CARRERA DEL HUSILLO	4-18/25" / 120 mm	3-1/7" / 80 mm	2-1/3" / 50 mm
DIÁMETRO DE GIRO	20" / 508 mm	17" / 431.8 mm	10" / 254 mm
ALTURA MÁXIMA AJUSTABLE SIN MESA	112 cm	113 cm	41 cm
ALTURA MÁXIMA AJUSTABLE DE MESA	62 cm	63 cm	31 cm
TIEMPO DE OPERACIÓN	50 min / 20 min	50 min / 20 min	50 min / 20 min
USO POR DÍA	Máximo 12 h	Máximo 10 h	Máximo 8 h
TAMAÑO DE LA MESA	47.5 x 42.3 cm	32.5 x 32.5 cm	19 x 16.5 cm
TAMAÑO DE LA BASE	59 x 40 cm	48.5 x 28.5 cm	34 x 21 cm
PESO	120 kg	71.5 kg	24.5 kg
	1	1	1
MAYOREO	\$27,640	\$20,105	\$6,985
MAYOREO	\$32,062	\$23,322	\$8,103

### BROQUEROS

 **USO PESADO**



TBCHK812



TCCHK834



CÓDIGO	CAPACIDAD	ENCASTRE		MAYOREO	MENUDEO
TBCHK812	1/2"	B16	1	\$375	\$435
TCCHK834	3/4"	B22	1	\$865	\$1,003

SIERRAS DE MESA

SIERRAS DE MESA

**10"**  
DIÁMETRO DE DISCO

PVL



**MEGA PESADO**  
**5-1/2 HP**  
**4,100 W**  
**220 V**



**MOTOR**  
**TEFC**



SM1113

- Motor totalmente cerrado.
- Enfriado por un ventilador externo que envía aire desde el exterior hacia el motor, esto incrementa su eficiencia y prolonga su vida útil.



**MEGA PESADO**  
**3 HP**  
**2,250 W**  
**220 V**



**MOTOR**  
**TEFC**



SM1110

- Motor totalmente cerrado.
- Enfriado por un ventilador externo que envía aire desde el exterior hacia el motor, esto incrementa su eficiencia y prolonga su vida útil.



**EXTRA PESADO**  
**2-1/2 HP**  
**1,800 W**  
**120/240 V**



SM1010

- Mesa de hierro fundido de acero.

CÓDIGO	SM1113	SM1110	SM1010
USO	<b>MEGA PESADO</b>	<b>MEGA PESADO</b>	<b>EXTRA PESADO</b>
EJE DE DISCO	5/8"	5/8"	5/8"
VELOCIDAD	4,300 rpm	4,300 rpm	3,450 rpm
POTENCIA	5-1/2 HP / 4,100 W	3 HP / 2,250 W	2-1/2 HP / 1,800 W
TIPO DE MOTOR	TEFC	TEFC	Inducción
VOLTAJE/FRECUENCIA	220 V- 60Hz	220 V- 60Hz	120/240 V- 60Hz
FASES	3 -	1 -	1 -
DISCO DE CORTE	10"	10"	10"
DIMENSIONES DE LA MESA	508 x 685 x 38 mm / 20 x 27 x 1,5"	508 x 685 x 38 mm / 20 x 27 x 1,5"	668 x 512 mm / 26 x 20"
DIMENSIONES DE LA GUÍA	1,219 x 104 x 63 mm	1,219 x 104 x 63 mm	800 mm x 51 mm x 70 mm
TIEMPO DE OPERACIÓN	60 min / 20 min	60 min / 20 min	60 min / 20 min
USO POR DÍA	Máximo 12 horas	Máximo 10 horas	Máximo 8 horas
PESO	267 kg	267 kg	140 kg
<b>Profundidad de corte máximo</b>			
A 90°	3-1/8" / 79 mm	3-1/8" / 79 mm	3-1/8" / 79 mm
A 45°	2-3/16" / 55 mm	2-3/16" / 55 mm	2-3/16" / 55 mm
<b>Capacidad de corte máximo</b>			
A LA DERECHA	50" / 1,270 mm	30" / 762 mm	30" / 762 mm
A LA IZQUIERDA	12" / 304 mm	13" / 330 mm	13" / 330 mm
<b>Características</b>			
Escala para bisel.	•	•	•
Ducto de salida de polvo.	•	•	•
Guarda del disco.	•	•	•
Guía de cortes rectos.	•	-	•
Extensión de la mesa.	•	•	-
Escala graduada.	cm/pulgadas	cm/pulgadas	pulgadas
Paro de emergencia.	-	-	•
Ruedas retráctiles.	-	-	•
Sistema antivibración.	•	•	-
Interruptor magnético encendido / apagado.	•	•	-
	1	1	1
<b>MAYOREO</b>	<b>\$121,185</b>	<b>\$93,219</b>	<b>\$32,375</b>
<b>MENUDEO</b>	<b>\$140,575</b>	<b>\$108,134</b>	<b>\$37,555</b>



HERRAMIENTAS ELÉCTRICAS ESTACIONARIAS

## SIERRAS DE BANDA

### SIERRAS DE BANDA

\$ PVL

0-45°  
INCLINACIÓN DE LA MESA MONOFÁSICO

EXTRA PESADO

18"  
DIÁMETRO DE RUEDA  
3 HP  
220 V  
2,200 W



SB1018

- Guía de corte.
- Mesa.
- Calibrador de inglete.
- Bolsa para piezas sueltas.

EXTRA PESADO

14"  
DIÁMETRO DE RUEDA  
2 HP  
120/220 V  
1,500 W



SB1014

- Guía de corte.
- Mesa.
- Calibrador de inglete.



CÓDIGO	SB1018	SB1014
USO	EXTRA PESADO	EXTRA PESADO
POTENCIA	3 HP	2 HP
VOLTAJE/FRECUENCIA	220 V ~60 Hz	120/220 V ~60 Hz
PROFUNDIDAD DE GARGANTA	18.3" (46.5 cm)	13.58" (34.5 cm)
DIÁMETRO DE RUEDA	18"	14"
TIPO DE MOTOR	Inducción	Inducción
VELOCIDAD SIN CARGA	400-500 / 900-1 100 m/min	360-440 / 800-1 000 m/min
NÚMERO DE FASES	1 ~	1 ~
CAPACIDAD DE ASERRAR	11" (285 mm)	9-1/4" (235 mm)
TIEMPO DE OPERACIÓN	50 x 10 min	50 x 10 min
PESO	165 kg	118 kg
INCLINACIÓN DE LA MESA	0-45° a la derecha	0-45° a la derecha
DIMENSIONES DE LA MESA	630 x 480 mm	535 x 435 mm
<b>Accesorios</b>		
Guía de corte	•	•
Mesa	•	•
Calibrador de inglete	•	•
Bolsa para piezas sueltas	•	-
📦	1	1
MAYOREO	\$58,825	\$37,649
MENUDEO	\$68,237	\$43,673



SSB18



SSB14

NUEVO



### Hojas para sierra de banda

CÓDIGO	DESCRIPCIÓN	📦	MAYOREO	MENUDEO
USO	EXTRA PESADO			
SSB18	18" 4DPP	1	\$749	\$869
SSB14	14" 3DPP	1	\$530	\$615

SIERRAS DE INGLETE

SIERRAS DE INGLETE

**DOBLE AISLAMIENTO**

**EXTRA PESADO**

**10"**  
DIÁMETRO DE DISCO  
**2,000 W**  
**120 V**



**SI910**  
Sierra de inglete telescópica compuesta.

**USO PESADO**

**10"**  
DIÁMETRO DE DISCO  
**1,800 W**  
**120 V**



**SI810**  
Sierra de inglete compuesta.

- Escala graduada para cortes biselados, guía telescópica, freno eléctrico, extensiones de mesa a la derecha e izquierda.
- Corte de bisel 0-45° hacia la izquierda.
- Prensa de seguridad.
- 0-45° cortes de inglete hacia ambos lados.



CÓDIGO	SI910	SI810
USO	<b>EXTRA PESADO</b>	<b>USO PESADO</b>
POTENCIA	2,000 W	1,800 W
VOLTAJE/FRECUENCIA	120 V ~ 60Hz	120 V ~ 60Hz
DIÁMETRO DE DISCO	10"	10"
VELOCIDAD EN VACÍO	4,200 rpm	5,000 rpm
EJE	5/8"	5/8"
TIEMPO DE OPERACIÓN	50 min / 15 min	50 min / 15 min
USO POR DÍA	Máximo 10 h	Máximo 8 h
PESO	21.9 kg	17 kg
<b>Capacidad de corte</b>		
INGLETE 0° + BISSEL 0°	3-1/2" x 12"	2-3/4" x 5-1/2"
INGLETE 45° + BISSEL 0°	3-1/2" x 8-7/16"	2-3/4" x 3-1/2"
INGLETE 0° + BISSEL 45°	15/16" x 12"	1-7/8" x 4-3/4"
INGLETE 45° + BISSEL 45°	5/8" x 8-7/16"	1-7/8" x 3-1/2"
<b>Cantidad</b>		
DISCO DE CORTE DE 40 DIENTES	n/a	n/a
DISCO DE CORTE DE 45 DIENTES	1	1
BOLSA RECOLECTORA	1	1
LLAVE PARA CAMBIOS DE DISCO	1	1
MORDAZA	1	1
LLAVE HEXAGONAL	1	1
<b>Características</b>		
Guía láser	•	-
Telescópica deslizando	•	-
	1	1
MAYOREO	\$13,299	\$8,379
MENUDEO	\$15,427	\$9,720

SIERRAS CALADORAS DE BANCO

SIERRAS CALADORAS DE BANCO

**USO PESADO**

**90 W 120 V**



**SK818**

- Cuenta con puerto de expulsión de residuos.
- Mica de protección transparente.

**USO PESADO**

**90 W 120 V**



**SK816**

- Cuenta con puerto de expulsión de residuos.
- Mica de protección transparente.
- Mesa inclinable de 0-45°.
- Lámpara LED articulada.

**\$ PVL**



CÓDIGO	SK818	SK816
PROFUNDIDAD DE GARGANTA	<b>USO PESADO</b>	<b>USO PESADO</b>
PROFUNDIDAD DE GARGANTA	18"	16"
POTENCIA	90 W	90 W
LONGITUD DE LA HOJA	5" / 127 mm	5" / 127 mm
CARRERA	19.5 mm	17.5 mm
CAPACIDAD DE CORTE MÁXIMO	2" / 50 mm	2" / 50 mm
VELOCIDAD EN VACÍO	550-1,600 rpm	550-1,600 rpm
GARGANTA	18" / 457 mm	16" / 406 mm
CONSUMO ELÉCTRICO	0.09 kWh	0.09 kWh
VOLTAJE/FRECUENCIA	120 V ~ 60 Hz	120 V ~ 60 Hz
TIEMPO DE OPERACIÓN	50 min / 15 min	50 min / 15 min
USO POR DÍA	Máximo 9 h	Máximo 8 h
PESO	15.7 kg	11.4 kg
<b>Accesorios</b>		
Juego de accesorios para eje flexible	-	•
Eje flexible	-	•
	1	1
MAYOREO	\$7,260	\$6,640
MENUDEO	\$8,422	\$7,702

HERRAMIENTAS ELÉCTRICAS ESTACIONARIAS

## HOJAS PARA SIERRA CALADORA DE BANCO ESTACIONARIAS

**PIN DE SUJECCIÓN**  
 USO PESADO  
**5**  
**PIEZAS**

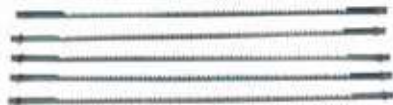

• Recomendado para madera, plástico y metales no ferrosos.



CÓDIGO	DPP	LONGITUD TOTAL	LONGITUD DE CORTE	📏	MAYOREO	MENUDEO
SSK15	15	133 mm	101 mm	1	\$329	\$382

## HOJAS PARA SIERRA CALADORA DE BANCO ESTACIONARIAS

**PIN DE SUJECCIÓN**  
 USO PESADO  
**5**  
**PIEZAS**

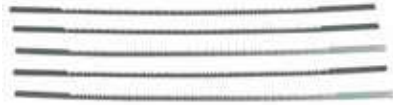

• Recomendado para madera, plástico y metales no ferrosos.



CÓDIGO	DPP	LONGITUD TOTAL	LONGITUD DE CORTE	📏	MAYOREO	MENUDEO
SSK18	18	133 mm	101 mm	1	\$329	\$382

## CORTADORAS DE CERÁMICOS

### CORTADORAS DE CERÁMICOS

\$ PVL

**EXTRA PESADO**  
**10"**  
**DIÁMETRO DE DISCO**  
**1,800 W**  
**120 V**  
**15 A**





CC910

**USO PESADO**  
**7"**  
**DIÁMETRO DE DISCO**  
**600 W**  
**120 V**  
**5 A**



CC707



CÓDIGO	CC910	CC707
USO	 <b>EXTRA PESADO</b>	 <b>USO PESADO</b>
DIÁMETRO DE DISCO	10"	7"
POTENCIA	1,800 W	600 W
VOLTAJE/FRECUENCIA	120 V- 60Hz	120 V- 60Hz
CONSUMO DE CORRIENTE	15 A	5 A
DIÁMETRO DE DISCO	10"	7"
VELOCIDAD EN VACÍO	4,000 rpm	5,300 rpm
EJE	5/8"	5/8"
DIMENSIONES DE LA MESA	405 x 335 mm	345 x 345 mm
TIEMPO DE OPERACIÓN	50 min / 15 min	30 min / 15 min
USO POR DÍA	Máximo 8 h	Máximo 6 h
PESO	31.5 kg	7.5 kg
<b>Capacidad de corte máximo</b>		
A 90°	3-1/2" / 90 mm	1.2" / 30 mm
A 45°	1-1/2" / 38 mm	0.7" / 18 mm
<b>Accesorios</b>		
DISCO DE 10"	1	-
DISCO DE 7"	-	1
GUÍA PARA CORTES	1	1
📏	1	1
MAYOREO	\$16,660	\$5,159
MENUDEO	\$19,326	\$5,984

**CORTADORAS DE METAL**

**CORTADORAS DE METAL**

\$ PVL

MEGA PESADO

**16"**  
DIÁMETRO DE DISCO  
**5,500 W**  
**220 V**  
POTENTE MOTOR DE **INDUCCIÓN**  
**75 HP**  
TRIFÁSICO



CM1116

EXTRA PESADO

**16"**  
DIÁMETRO DE DISCO  
**3,000 W**  
**220 V**  
POTENTE MOTOR DE **INDUCCIÓN**  
**4 HP**  
TRIFÁSICO



CM916

EXTRA PESADO

**14"**  
DIÁMETRO DE DISCO  
**2,300 W**  
**127 V**  
MONOFÁSICO



CM1014

- Motor con carcasa de aluminio que dispersa mejor el calor del motor, ofreciendo más horas uso.
- Motor universal de alta eficiencia.
- Gran torque que ofrece cortes más rápidos.

EXTRA PESADO

**14"**  
DIÁMETRO DE DISCO  
**2,200 W**  
**127 V**  
MONOFÁSICO



CM914B

- Motor universal de alta eficiencia.

USO PESADO

**14"**  
DIÁMETRO DE DISCO  
**2,100 W**  
**127 V**  
MONOFÁSICO



CM814B

- Base sólida de hierro fundido que brinda gran estabilidad.



CÓDIGO	CM1116	CM916	CM1014	CM914B	CM814B
USO	MEGA PESADO	EXTRA PESADO	EXTRA PESADO	EXTRA PESADO	USO PESADO
CAPACIDAD DISCO	16"	16"	14"	14"	14"
POTENCIA	5,500 W	3,000 W	2,300 W	2,200 W	2,100 W
VOLTAJE/FRECUENCIA	220 V - 60Hz	220 V - 60Hz	127 V - 60 Hz	127 V - 60 Hz	127 V - 60 Hz
NÚMERO DE FASES	3	3	1	1	1
VELOCIDAD SIN CARGA	3,450 rpm	3,450 rpm	3,800 rpm	3,700 rpm	3,800 rpm
TIEMPO DE OPERACIÓN	50 min / 15 min	50 min / 15 min	50 min / 15 min	30 min / 10 min	30 min / 10 min
USO POR DÍA	Máximo 11 h	Máximo 10 h	10 h	8 h	8 h
PESO	162 kg	56 kg	16 kg	15.3 kg	16.8 kg
<b>Capacidad de corte en barra</b>					
CIRCULAR HUECA	14 cm	12 cm	10 cm	10 cm	10 cm
CUADRADA HUECA	9 x 12 cm	12 x 12 cm	10 cm	10 cm	10 cm
RECTANGULAR HUECA	9 x 11 cm	12 x 10 cm	12.5 x 10 cm	13 x 10 cm	13 x 10 cm
VARILLA		5 cm	5 cm	4 cm	4 cm
<b>Accesorios</b>					
DISCO DE CORTE	-	1	1	1	1
PALANCA	-	1	1	-	-
MANIVELA	-	1	1	-	-
LLAVE	2	-	1	1	1
<b>Características</b>					
Diámetro de eje	1"	1"	1"	1"	1"
Motor de inducción	•	•	-	-	-
Motor universal	-	-	•	•	•
Ruedas metálicas	-	•	-	-	-
Base sólida de hierro fundido	•	•	•	•	•
📦	1	1	1	1	1
MAYOREO	\$67,325	\$11,640	\$5,820	\$4,790	\$3,800
MENUDEO	\$78,097	\$13,502	\$6,751	\$5,556	\$4,408

HERRAMIENTAS ELÉCTRICAS ESTACIONARIAS

## CANTEADORAS

CANTEADORAS

\$ PVL



**CAPACIDAD DE CORTE 12"**

**220V  
3 HP**



CN1112



**CAPACIDAD DE CORTE 8"**

**220V  
2 HP**



CN1108A



**CAPACIDAD DE CORTE 6"**

**120/220V  
1 HP**



CN1106

CÓDIGO	CN1112	CN1108A	CN1106
USO	<b>MEGA PESADO</b>	<b>MEGA PESADO</b>	<b>MEGA PESADO</b>
CAPACIDAD DE CORTE	12" / 305 mm	8" / 203 mm	6" / 152 mm
DIÁMETRO DEL CABEZAL	4" / 98 mm	3" / 74 mm	2-1/2" / 63.5 mm
FASE	1~	1~	1~
RPM	5,000 rpm	5,000 rpm	5,000 rpm
POTENCIA	3 HP / 2,237 W	2 HP / 1,491 W	1 HP / 746 W
TIPO DE MOTOR	Motor de Inducción	Motor de inducción	Motor de inducción
VOLTAJE/FRECUENCIA	220 V ~ 60 Hz	220 V ~ 60 Hz	120 / 220 V ~ 60 Hz
VELOCIDAD DEL CABEZAL	5,000 rpm	5,000 rpm	5,000 rpm
CORTES POR MINUTO	15,000 cpm	20,000 cpm	15,000 cpm
DIMENSIONES DE LA MESA	83" x 12" / 2,110 x 305 mm	72-1/8" x 8" / 1,832 x 203 mm	46" x 6-1/8" / 1,168 x 156 mm
ALTURA DE LA MESA	39" / 990 mm	32" / 820 mm	32-3/8" / 822 mm
PROFUNDIDAD MÁXIMA DE CORTE	3/4" / 19 mm	1/2" / 12.7 mm	1/2" / 13 mm
NÚMERO DE CUCHILLAS	3	4	3
CICLO DE TRABAJO	120 min / 30 min	120 min / 30 min	120 min / 30 min
USO MÁXIMO DIARIO	10 h	8 h	6 h
PESO	352 kg / 776 lb	184 kg / 405.6 lb	102 kg / 225 lb
<b>Características</b>			
Interruptor magnético con protección de sobrecarga térmica	•	•	-
Estructura de hierro fundido	•	•	-
Escala métrica para profundidad de corte	•	•	-
Mesa de entrada accionada por palanca con mango de bloqueo para ajustes de altura rápidos	•	•	-
Mesa de granito	-	-	-
Cabezal de corte helicoidal con insertos de carburo de tungsteno	-	-	-
	1	1	1
<b>MAYOREO</b>	<b>\$102,429</b>	<b>\$42,090</b>	<b>\$26,090</b>
<b>MENUDEO</b>	<b>\$118,818</b>	<b>\$48,824</b>	<b>\$30,264</b>

### NAVAJAS PARA CANTEADORA



**MEGA PESADO**



NCN06B

\* Fabricadas en una aleación de tungsteno que las hace muy resistentes y con una alta dureza.

CÓDIGO	DESCRIPCIÓN		MAYOREO	MENUDEO
NCN12	Juego 3 navajas canteadora 12"	1	\$1,899	\$2,203
NCN08B	Juego 4 navajas canteadora 8"	1	\$1,645	\$1,908
NCN06B	Juego 3 navajas canteadora 6"	1	\$925	\$1,073

### RODILLO HELICOIDAL PARA CANTEADORA



**MEGA PESADO**



RHCN08 / RHCN06



IRH10

10 piezas

- El rodillo helicoidal RHCN06 es compatible con la canteadora CN1006.
- El rodillo permite eficientar el uso de la canteadora (mejores acabados, más cortes por minuto y mayor facilidad en la alimentación de la madera).

CÓDIGO	DESCRIPCIÓN		MAYOREO	MENUDEO
RHCN08	Rodillo helicoidal para CN1108	1	\$6,029	\$6,994
RHCN06	Rodillo helicoidal para CN1006	1	\$4,665	\$5,411
IRH10	Insertos	1	\$1,770	\$2,053



CEPILLOS ESTACIONARIOS

CEPILLOS ESTACIONARIOS

\$ PVL



MEGA PESADO  
CAPACIDAD  
DE CEPILLADO **20"**  
220 V  
5 HP



CE1120A



MEGA PESADO  
CAPACIDAD  
DE CEPILLADO **15"**  
220 V  
3 HP



CE1115



EXTRA PESADO  
CAPACIDAD  
DE CEPILLADO **13"**  
120 V  
2-1/2 HP  
**150 mm**  
ALTURA MÁXIMA  
DE ABERTURA



CE913

- Estructura de hierro fundido de alta resistencia.
- Interruptor magnético de seguridad, incluye botón de paro de emergencia.
- Base móvil integrada a la máquina que proporciona una excelente maniobrabilidad y portabilidad.

CÓDIGO	CE1120A	CE1115	CE913
USO	MEGA PESADO	MEGA PESADO	EXTRA PESADO
CAPACIDAD CEPILLADO	20"	15"	13"
VELOCIDAD AVANCE	4.8 - 6 m/min	4.8 - 9 m/min	4 - 6 m/min
NÚMERO DE FASES	1~	1~	-
RPM	5,000	5,000	5,000
POTENCIA	5 HP / 3,730 W	3 HP / 2,237 W	2 1/2 HP
TIPO DE MOTOR	Motor de Inducción	Motor de Inducción	Carbones
VOLTAJE/FRECUENCIA	220 V ~ 60 Hz	220 V ~ 60 Hz	120 V ~ 60 Hz
CORTES POR MINUTO	20,000 rpm	15,000 rpm	8,000 rpm
VELOCIDAD DEL CABEZAL	5,000 rpm	5,000 rpm	-
PROFUNDIDAD DE CORTE	3 mm	3 mm	3 mm
ALTURA MÁXIMA DE CEPILLADO	8" / 203 mm	8" / 203 mm	5" / 127 mm
ANCHO DE CEPILLADO MÁXIMO	20" / 508 mm	15" / 381 mm	318 mm
NÚMERO DE CUCHILLAS	4	3	2
DIMENSIONES DE LA MESA	20" x 26" / 508 x 652 mm	15" x 20" / 381 x 508 mm	12.5" x 11.5" / 317 x 292 mm
DIÁMETRO CABEZAL	3-1/8" / 79.4 mm	3" / 76 mm	-
CICLO DE TRABAJO	120 min / 30 min	120 min / 30 min	50 min / 15 min
USO MÁXIMO DIARIO	10 h	8 h	Máximo 6 h
PESO	350 kg / 771 lb	270 kg / 595 lb	33 kg / 72.7 lb
	1	1	1
MAYOREO	\$95,565	\$65,680	\$14,995
MENUDEO	\$110,855	\$76,189	\$17,394

NAVAJAS PARA CEPILLO



MEGA PESADO



NCE15

- Fabricadas en una aleación de tungsteno que las hace muy resistentes y con una alta dureza.

CÓDIGO	DESCRIPCIÓN	LONGITUD	CONTENIDO		MAYOREO	MENUDEO
NCE20A	Juego de navajas para cepillo CE1120A	20"	4 Navajas	1	\$4,290	\$4,976
NCE15	Juego de navajas para cepillo CE1115	15"	3 Navajas	1	\$2,379	\$2,760

TROMPO DE PISO PARA MADERA

TROMPO DE PISO PARA MADERA

MEGA PESADO 1/4" - 1/2" 220 V 3HP MOTOR TEFC

Trompo de piso

CÓDIGO	TR1103
USO	MEGA PESADO
HUSILLO	3" / 76 mm
POTENCIA	3 HP / 2,250 W
VOLTAJE/FRECUENCIA	220 V ~ 60Hz
DIÁMETROS DE COLLET	1/4"-1/2"
FASES	1~
VELOCIDADES POR POLEAS	3,600 rpm 8,500 rpm 11,000 rpm
DIMENSIONES DE LA MESA	550 x 725 mm
TIEMPO DE OPERACIÓN	60 min / 15 min
MÁXIMO HORAS AL DÍA	8
PESO	222 kg
	1
MAYOREO	\$68,300
MENUDEO	\$79,228

- Motor totalmente cerrado.
- Enfriado por un ventilador externo que envía aire desde el exterior hacia el motor, esto incrementa su eficiencia y prolonga su vida útil.
- Mesa de hierro fundido con ranura en "T".
- Interruptor magnético con protección térmica de sobrecarga.
- Sistema de amortiguación que facilita la elevación del eje.
- Cuenta con puerto de expulsión de residuos de 4" en la carcasa de la guía.



\$ PVL



VIDEO

HERRAMIENTAS ELÉCTRICAS ESTACIONARIAS

## COLECTORES DE POLVO

### COLECTORES DE POLVO

\$ PVL

USO PESADO  
220/440 V  
5 HP  
14 A  
3  
TRIFÁSICO



RP901

• El colector cónico separa eficazmente las partículas más pesadas y deposita éstas en el cilindro y el polvo fino en la bolsa.

USO PESADO  
120/220 V  
3/4 HP  
7.8 A  
D  
MONOFÁSICO



RP801

• Diseñado para extraer y recolectar el aserrín y las astillas de madera producidos por máquinas industriales y profesionales para trabajar madera.



CÓDIGO	RP901	RP801
USO	USO PESADO	USO PESADO
CAPACIDAD DE BOLSA	0.441 m <sup>3</sup>	0.074 m <sup>3</sup>
VOLTAJE/FRECUENCIA	220/440 V- / 60 Hz	120/220 V- / 60 Hz
SUCCIÓN	3,200 CFM / 97 m <sup>3</sup> /min	570 CFM / 16 m <sup>3</sup> /min
ENTRADA DE AIRE	7"	4"
DIMENSIONES DE LA BOLSA	0.441 m <sup>3</sup>	0.074 m <sup>3</sup>
VELOCIDAD EN VACÍO	3,450 rpm	3,450 rpm
POTENCIA	5 HP	3/4 HP
AMPERAJE	14 A	7.8 A
TIEMPO DE OPERACIÓN	120 min / 15 min	60 min / 15 min
USO POR DÍA	Máximo 12 h	Máximo 10 h
ETAPAS	2	2
PESO:	213 kg	39.4 kg
Características		
Bolsa de filtro 5 micras	•	•
	1	1
MAYOREO	\$61,410	\$14,265
MENUDEO	\$71,236	\$16,547

## LIJADORA DE BANDA Y DISCO

### LIJADORA DE BANDA Y DISCO

\$ PVL

USO PESADO DISCO DE LIJA BANDA DE LIJA 8" 4" x 36" 550 W

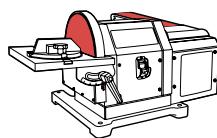

CÓDIGO	LE834
USO	USO PESADO
POTENCIA	3/4 HP
VOLTAJE/FRECUENCIA	120 V- / 60 Hz
CAPACIDAD DE BANDA	4" x 36"
CAPACIDAD DE DISCO	8"
VELOCIDAD DE BANDA	658 m/min
VELOCIDAD SIN CARGA	3,450 rpm
TIEMPO DE OPERACIÓN	50 min / 15 min
USO POR DÍA	Máximo 10 h
PESO	24.8 kg
	1
MAYOREO	\$7,535
MENUDEO	\$8,741

• Lijado en bisel 0 - 60°.  
• Lijado en inglete 0 - 45°.



## ESMERILES DE BANCO USO MEGA PESADO

## ESMERILES DE BANCO

\$ PVL

MEGA PESADO DIÁMETRO DE PIEDRA **14"** TRIFÁSICO 4 POLOS  
220/440V 3 HP 2,240W



EB1214

MEGA PESADO DIÁMETRO DE PIEDRA **10"** TRIFÁSICO 4 POLOS  
220/440V 2 HP 1,500W



EB1210

MEGA PESADO DIÁMETRO DE PIEDRA **7"** MONOFÁSICO  
120V 1/2 HP 373W



EB1207

- Las esmeriles de banco Urrea uso mega pesado cuentan con alta eficiencia y máximas horas de uso continuo.
- No incluye piedras abrasivas.



CÓDIGO	EB1214	EB1210	EB1207
USO	MEGA PESADO	MEGA PESADO	MEGA PESADO
DIÁMETRO DE PIEDRA	14"	10"	7"
DIÁMETRO EJE	1-1/4"	3/4"	5/8"
POTENCIA	3 HP / 2,240 W	2 HP / 1,500 W	1/2 HP / 373 W
VOLTAJE/FRECUENCIA	220/440 V- 60Hz	220/440 V- 60Hz	120 V- 60Hz
VELOCIDAD EN VACÍO	1,725 rpm	1,725 rpm	3,450 rpm
FASES	3~	3~	1~
TIEMPO DE OPERACIÓN	120 min / 15 min	120 min / 15 min	90 min / 15 min
USO POR DÍA	Máximo 12 h	Máximo 12 h	Máximo 10 h
PESO	119 kg	51 kg	25 kg
☞	1	1	1
MAYOREO	\$27,350	\$15,540	\$5,485
MENUDEO	\$31,726	\$18,026	\$6,363

## ESMERILES DE BANCO USO EXTRA PESADO

## ESMERILES DE BANCO

\$ PVL

EXTRA PESADO  
DIÁMETRO DE PIEDRA **8"**  
120 V  
570 W  
3/4 HP  
MONOFÁSICO



EB1008

EXTRA PESADO  
DIÁMETRO DE PIEDRA **6"**  
120 V  
250 W  
1/3 HP  
MONOFÁSICO



EB1006



CÓDIGO	EB1008	EB1006
USO	EXTRA PESADO	EXTRA PESADO
DIÁMETRO DE PIEDRA	8"	6"
DIÁMETRO DE EJE	5/8"	1/2"
POTENCIA	570 W / 3/4 HP	250 W / 1/3 HP
VOLTAJE/FRECUENCIA	120 V-~60 Hz	120 V-~60 Hz
VELOCIDAD EN VACÍO	2,000-3,400 rpm	2,000-3,400 rpm
TIEMPO DE OPERACIÓN	60 min / 15 min	60 min / 15 min
USO POR DÍA	Máximo 10 h	Máximo 9 h
PESO	19.2 kg	12.4 kg
Contenido		
RUEDA ABRASIVA	1	1
CARDA	1	1
Características		
Luz de trabajo	•	•
Regulador de velocidad	•	•
Micas de protección	•	•
Base de acero que minimiza la vibración	•	•
Trabajos con rueda y carda abrasiva	•	•
☞	1	1
MAYOREO	\$4,719	\$3,400
MENUDEO	\$5,474	\$3,944

## ESMERILES DE BANCO USO PESADO

### ESMERILES DE BANCO

\$ PVL



USO PESADO **10"**  
DIÁMETRO DE PIEDRA **127 V**  
**900 W**  
**1-1/4 HP**



EB910

USO PESADO **8"**  
DIÁMETRO DE PIEDRA **127 V**  
**750 W**  
**1 HP**



EB908

USO PESADO **6"**  
DIÁMETRO DE PIEDRA **127 V**  
**570 W**  
**3/4 HP**



EB906



CÓDIGO	EB910	EB908	EB906
USO	<b>USO PESADO</b>	<b>USO PESADO</b>	<b>USO PESADO</b>
DIÁMETRO DE PIEDRA	10"	8"	6"
DIÁMETRO EJE	3/4"	5/8"	1/2"
POTENCIA	1-1/4 HP / 900 W	1 HP / 750 W	3/4 HP / 570 W
VOLTAJE/FRECUENCIA	127 V- 60Hz	127 V- 60Hz	127 V- 60Hz
VELOCIDAD EN VACÍO	1,750 rpm	3,450 rpm	3,450 rpm
TIEMPO DE OPERACIÓN	50/ 15 min	50/ 15 min	50/ 15 min
USO POR DÍA	Máximo 8 h	Máximo 8 h	Máximo 7 h
PESO	31 kg	24 kg	14.6 kg
<b>Accesorios</b>			
DISCOS DE ÓXIDO DE ALUMINIO	2	2	2
<b>Características</b>			
Interruptor sellado	•	•	•
	1	1	1
MAYOREO	\$5,745	\$3,995	\$2,955
MENUDEO	\$6,664	\$4,634	\$3,428

## PULIDORA DE BANCO

### PULIDORA DE BANCO

\$ PVL

MEGA PESADO **14"**  
DIÁMETRO DE PIEDRA **3** **TRIFÁSICO**  
**2 POLOS** **220/440 V**  
**2,240 W**  
**3 HP**



- No incluye rueda.
- La pulidora de banco Urrea uso mega pesado cuenta con alta eficiencia y máximas horas uso continuo.

CÓDIGO	PB1214
USO	<b>MEGA PESADO</b>
POTENCIA	3 HP / 2,240 W
VOLTAJE/FRECUENCIA	220 / 440 V- 60Hz
DIÁMETRO DE PIEDRA	14"
VELOCIDAD EN VACÍO	3,550 rpm
EJE	1-1/4"
TIEMPO DE OPERACIÓN	60 min / 15 min
USO POR DÍA	Máximo 12 h
PESO	119 kg
	1
MAYOREO	\$23,289
MENUDEO	\$27,015



**LO QUE  
TU TALLER  
NECESITA.**

**URREA**

**URREA**  
EQUIPAMIENTO DE CALIDAD SUPERIOR

# CON URREA FORMO PARTE DEL MEJOR EQUIPO.

Urrea cuenta con la más amplia familia de equipos de alta calidad para ofrecer soluciones en industrias y talleres profesionales. En esta sección encontrarás:

- Máquinas para soldar, ya sea que prefiera una soldadora de arco, de gas o inverter, las soldadoras Urrea están certificadas bajo estrictas normas de calidad para satisfacer las exigencias del usuario.
- Hidrolavadoras eléctricas y a gasolina de uso pesado y extra pesado con accesorios para llevar a cabo una amplia variedad de trabajos de limpieza sobre diferentes superficies.
- Podadoras, motosierras, desbrozadoras y fumigadores impulsados a gasolina para trabajos forestales, jardinería y agricultura.
- Generadores a gasolina que proporcionan energía para iluminar y conectar todo tipo de aparatos, por ejemplo, electrodomésticos o herramientas eléctricas, en zonas sin acceso a la red convencional o con problemas de suministro y cortes de luz.
- Compresores de aire de distintas capacidades, necesarios para el funcionamiento de herramientas neumáticas.



[urrea.com](http://urrea.com)

Estamos mejorando constantemente nuestros productos, es por esto que la información, imagen, características y disponibilidad de los mismos pueden cambiar sin previo aviso.

SOLDADORAS INVERTER PARA ELECTRODOS

JUEGO DE SOLDADORA INVERTER CON CARETA

EXTRA PESADO  
**2**  
PIEZAS

\$ PVL

NUEVO



CONTENIDO	
SOLL1020-BV	Soldadora inverter 200A 110-220 V 1
USCS6	Careta electrónica para soldar lente amplio 1

- Todos los tipos de electrodo revestido.
- Con indicador de sobrecarga.
- Menor consumo eléctrico.
- Accesorios: cables para tierra, cables porta electrodo, cepillo-martillo.

Esperese fecha de lanzamiento.



CÓDIGO	PIEZAS	MAYOREO	MENUDEO
JSIC2	2	\$9,170	\$10,637

SOLDADORAS INVERTER PARA ELECTRODOS

EXTRA PESADO  
**80%**  
CICLO DE TRABAJO  
BI-VOLTAJE  
CORRIENTE DIRECTA MONOFÁSICO MOSFET



SOLL1020-BV

- Para todo tipo de electrodo revestido (básicos, inoxidables, hierro fundido, etc.).
- Tecnología Mosfet.
- Ventilador para evitar sobrecalentamiento.
- Protección térmica.

- Tecnología inverter que ahorra significativamente energía eléctrica comparado con sus similares de transformador SMAW.
- 4 veces más liviano que su contraparte de transformador (SMAW).
- Tecnología inverter que gracias a su estabilidad de arco eléctrico facilita el trabajo de soldadura.

EXTRA PESADO  
**60%**  
CICLO DE TRABAJO  
CORRIENTE DIRECTA MONOFÁSICO IGBT



SOLL1020-220

- Para todo tipo de electrodo revestido (básicos, inoxidables, hierro fundido, etc.)
- Ventilador para evitar sobrecalentamiento.
- Protección térmica.

CÓDIGO	SOLL1020-BV	SOLL1020-220
USO	EXTRA PESADO	EXTRA PESADO
POTENCIA	7 kVA~	8.2 kVA~
VOLTAJE DE ENTRADA	110 V / 220 V	220 V
FRECUENCIA	60 Hz	60 Hz
FASES	1~	1~
EFICIENCIA	η 85%	η 85%
RANGO DE CORRIENTE DE SALIDA	(30 - 200) A	(10 - 200) A
CICLO DE TRABAJO A 120V	25%-110 A 100%-100 A	-
CICLO DE TRABAJO A 220V	25%-200 A 100%-100 A	60%-200 A 100%-155 A
CLASE DE PROTECCIÓN	IP21S	IP21S
PESO	10 kg	10 kg
ACCESORIOS		
CABLES	1	1
PINZA Y PORTAELECTRODOS	1	1
CEPILLO DE ALAMBRE	1	1
MAYOREO	\$7,409	\$6,879
MENUDEO	\$8,594	\$7,980

SOLDADORAS POR ARCO PARA ELECTRODOS

SOLDADORA POR ARCO SMAW

- Las soldadoras de arco Ureca son ideales para trabajar en construcción naval, calderas, recipientes a presión, construcción, plantas eléctricas y minería.
- Estructura compacta y portátil con excelente rendimiento.
- Para todo tipo de electrodos revestidos: básicos, inoxidables, hierro fundido, etc.
- Enfriamiento por ventilador tipo europeo.
- Los modelos SOL93025 y SOL83020 cuentan con interruptor industrial de encendido / apagado.
- Perilla de ajuste para corriente (CA/CD).

EXTRA PESADO  
**220/400 V**  
**80-400 A**  
CORRIENTE DIRECTA ALTERNIA  
TRIFÁSICO



SOLD9400  
No incluye cables.

EXTRA PESADO  
**220 V**  
**40-320 A**  
CORRIENTE DIRECTA ALTERNIA  
MONOFÁSICO



SOL93025  
No incluye cables.

USO PESADO  
**110/220 V**  
**60-250 A**  
CORRIENTE DIRECTA ALTERNIA  
MONOFÁSICO



SOL83020

CÓDIGO	SOLD9400	SOL93025	SOL83020
RANGO CORRIENTE SALIDA	EXTRA PESADO	EXTRA PESADO	USO PESADO
RANGO CORRIENTE SALIDA	80-400 A	AC: 65-320 A / DC: 40-220 A	AC: 60-250 A / DC: 40-150 A
POTENCIA	32.2kVA*	25.1kVA*	13.2kVA*
FASE	3	1	1
VOLTAJE DE ENTRADA	220 V / 440 V	220 V	110 V / 220 V
FRECUENCIA	60Hz	60Hz	60Hz
CICLO DE TRABAJO A 120V	40%-400 A 60%-326 A 100%-253 A	n/a	20%-225 A - 20%-100 A
CICLO DE TRABAJO A CA	n/a	40%-300 A 60%-245 A	n/a
CICLO DE TRABAJO A CD	n/a	40%-200 A 60%-163 A	n/a
CLASE DE PROTECCIÓN	H	H	H
PESO	110 kg	120 kg	69 kg
ACCESORIOS			
CABLES	n/a	n/a	1
PINZA	n/a	n/a	1
PORTAELECTRODOS	n/a	n/a	1
CEPILLO	1	1	1
MAYOREO	\$37,545	\$23,650	\$19,895
MENUDEO	\$43,552	\$27,434	\$23,078

JUEGOS DE CABLES PARA SOLDADORA



EXTRA PESADO



CSOL850



CSOL830

• Incluye: conector pinza tierra, pinza portaelectrodo.

• Conector rápido.

CÓDIGO	DESCRIPCIÓN	PIEZAS	MAYOREO	MENUDEO
CSOL850	500 A	1	\$4,566	\$5,295

CÓDIGO	DESCRIPCIÓN	PIEZAS	MAYOREO	MENUDEO
CSOL830	300 A	1	\$2,575	\$2,987

CONECTOR PARA SOLDADORA



EXTRA PESADO



CÓDIGO	DESCRIPCIÓN	PIEZAS	MAYOREO	MENUDEO
CRSOLU	De 35 - 70 mm <sup>2</sup>	1	\$159	\$184

SOLDADORA INVERTER PARA USO CON MICROALAMBRE

JUEGO DE SOLDADORA INVERTER MICRO ALAMBRE CON ACCESORIOS

\$ PVL



EXTRA PESADO

5 PIEZAS



CONTENIDO

CÓDIGO	DESCRIPCIÓN	PIEZAS	MAYOREO	MENUDEO
SOLM1020-BV	Soldadora inverter micro alambre 200 A 110-220 V	1		
USCS4	Carreta electrónica para soldar diseño liso	1		
CUM20A	Cuello antorcha MIG 200 A	1		
PM0820A	Punta 0.8 mm antorcha MIG 200 A	1		
TOM20A	Tobera antorcha MIG 200 A	1		

- Multifunción MIG-MMA.
- Alimentador interno de 5 kg.
- Menor consumo eléctrico.
- Accesorios: una antorcha MIG, una pinza porta electrodo, una pinza conexión a tierra y un cepillo-martillo.

Espere fecha de lanzamiento.

CÓDIGO	PIEZAS	MAYOREO	MENUDEO
JSMC5	5	\$16,385	\$19,007

SOLDADORA INVERTER PARA USO CON MICROALAMBRE

\$ PVL



EXTRA PESADO



MULTIFUNCIÓN BI-VOLTAJE 200A



CÓDIGO	SOLM1020-BV
USO	EXTRA PESADO
VOLTAJE DE ENTRADA	110 - 220 V~
CORRIENTE DE ENTRADA	MIG: 27 - 35 A ; MMA: 29 - 33 A
POTENCIA	MIG: 2,97 - 7,7 kVA ; MMA: 3,19 - 7,26 kVA
FRECUENCIA	60 Hz
FASES	1~
EFICIENCIA	η 85%
VOLTAJE AL SOLDAR	110 V~ MIG: 15,5 - 19 V~-; MMA: 20,8 - 23,4 V~ 220V~ MIG: 15,5 - 24 V~-; MMA: 20,8 - 23,4 V~
CORRIENTE AL SOLDAR	110 V MIG: 30 - 100 A ; MMA: 20 - 85 A 220 V~ MIG: 30 - 200 A ; MMA: 20 - 170 A
CICLO DE TRABAJO	MIG/MMA:35%
CLASE DE PROTECCIÓN	IP21S
PESO	22 kg
ACCESORIOS	
CABLE DE TIERRA Y TENAZA	1
CARRETE PARA MICROALAMBRE	1 Interno
ANTORCHA	1
MANUAL DE USUARIO	1
IP	1
MAYOREO	\$15,395
MENUDEO	\$17,858



- Para microalambre de 0.8-1.0 mm.
- Alimentador interno de 5 kg.

ACCESORIOS



EXTRA PESADO

- Conexión europea.
- Longitud de cable 3 m.



ANM25



ANM20



ANM20A



TOM25 TOM20A



CUM25 CUM20A



PM1020A PM0820A



CÓDIGO	DESCRIPCIÓN	PUNTA	MATERIAL	MAYOREO	MENUDEO
Accesorios para modelo SOLM1025					
ANM25	Antorcha para soldadora MIG			\$3,050	\$3,538
CUM25	Cuello antorcha MIG		Cubierta plástica	\$560	\$650
TOM25	Tobera antorcha MIG		Cobre	\$185	\$215
Accesorio para modelo SOLM1020					
ANM20	Antorcha para soldadora MIG			\$2,140	\$2,482
Accesorios para modelo SOLM1020-BV					
ANM20A	Antorcha p/soldadora MIG			\$1,810	\$2,100
CUM20A	Cuello antorcha MIG			\$330	\$383
PM0820A	Antorcha MIG	0.8 mm	Cobre	\$29	\$34
PM1020A	Antorcha MIG	1 mm	Cobre	\$29	\$34
TOM20A	Tobera antorcha MIG		Acero	\$74	\$86

**SOLDADORAS INVERTER TIG**

**JUEGO DE SOLDADORA INVERTER TIG CON ACCESORIOS**

EXTRA PESADO

5  
PIEZAS



CONTENIDO		
SOLT1020-BV	Soldadora inverter TIG 200 A 110-220 V	1
USCS5	Careta electrónica para soldar diseño fibra de vidrio	1
BOQT720	Boquilla 7 mm antorcha TIG 200 A	1
CAPT20	Capuchón para antorcha TIG 200 A	1
CUT20	Cuello para antorcha TIG 200 A	1

\$ PVL

NUEVO

- Tecnología MOSFET.
- Multifunción TIG-MMA.
- Menor consumo eléctrico.
- Accesorios: una antorcha TIG, una pinza porta electrodo, una pinza conexión a tierra y un cepillo-martillo.

Espera fecha de lanzamiento.

CÓDIGO	PIEZAS	MAYOREO	MENUEDO
JCS5	5	\$12,335	\$14,309

**SOLDADORAS INVERTER TIG**

EXTRA PESADO

60%  
CICLO DE TRABAJO

SOLDADURA  
TIG



SOLT1025

EXTRA PESADO

60%  
CICLO DE TRABAJO

SOLDADURA  
TIG

BI-VOLTAJE



• Tecnología MOSFET. SOLT1020-BV

\$ PVL

**ACCESORIOS**

EXTRA PESADO



CT1620

CAST20

CT2420

CT2020

CUT20

CAPT20

BOQT520

BOQT620

BOQT720

ANT20

- Conexión europea
- Longitud de cable 5 m.

CÓDIGO	SOLT1025	SOLT1020-BV
USO	EXTRA PESADO	EXTRA PESADO
VOLTAJE DE ENTRADA	220 V~	110 - 220 V~
CORRIENTE DE ENTRADA	50 A	TIG: 35 - 27 A MMA: 43 - 31 A
POTENCIA	11 kVA	TIG: 3 - 4,5 kVA; MMA: 3 - 4,5 kVA
FRECUENCIA	60 Hz	60 Hz
FASES	1~	1~
EFICIENCIA	η 85%	η 85%
VOLTAJE AL SOLDAR	TIG: 10,4 - 20 V~ MMA: 20,4 - 30 V~	110 V~ TIG: 10,4 - 16 V~; MMA: 20,4 - 24,8 V~ 220 V~ TIG: 10,4 - 18 V~; MMA: 20,4 - 26,4 V~
CORRIENTE AL SOLDAR	10 - 250 A===	110 V~ TIG: 10 - 150 A; MMA: 10 - 120 A=== 220 V~ TIG: 10 - 200 A; MMA: 10 - 160 A===
CICLO DE TRABAJO	TIG: 40% MMA: 30%	TIG: 60% MMA: 45%
CLASE DE PROTECCIÓN	IP21S	IP21S
PESO	16 kg	12 kg
ACCESORIOS		CANTIDAD
CABLE DE TIERRA Y TENAZA	1	1
PINZAS PORTA ELECTRODO	n/a	1
ANTORCHA	1	1
MANUAL DE USUARIO	1	1
MAYOREO	\$21,130	\$11,110
MENUEDO	\$24,511	\$12,888

CÓDIGO	DESCRIPCIÓN	PUNTA	MATERIAL	MAYOREO	MENUEDO
<b>Accesorios para modelo SOLT1020-BV</b>					
ANT20	Antorcha p/soldadora TIG	-	Caucho	1 \$1,695	\$1,966
CUT20	Cuello p/antorcha TIG	-	Cubierta plástica	1 \$215	\$249
CT1620	Collet antorcha TIG	1,6 mm	Cobre	10 \$31	\$36
CT2020	Collet antorcha TIG	2 mm	Cobre	10 \$31	\$36
CT2420	Collet antorcha TIG	2,4 mm	Cobre	10 \$31	\$36
BOQT520	Boquilla antorcha TIG	5 mm	Cerámica	10 \$31	\$36
BOQT620	Boquilla antorcha TIG	6 mm	Cerámica	10 \$31	\$36
BOQT720	Boquilla antorcha TIG	7 mm	Cerámica	10 \$31	\$36
CAPT20	Capuchón p/antorcha TIG	-	Plástico	10 \$40	\$46
CAST20	Casquillo antorcha TIG	-	Plástico	10 \$27	\$31

**CORTADORA DE PLASMA**

**JUEGO DE CORTADORA DE PLASMA**

EXTRA PESADO

2  
PIEZAS



CONTENIDO		
CP1040-BV	Cortadora de plasma 12 mm 40 A	1
USCS4	Careta electrónica para soldar diseño liso	1

\$ PVL

NUEVO

- Tecnología MOSFET.
- Corriente directa.
- Menor consumo eléctrico.
- Accesorios: una antorcha de corte, un cable de tierra y tenaza, un cepillo-martillo.

Espera fecha de lanzamiento.

CÓDIGO	PIEZAS	MAYOREO	MENUEDO
JCPC2	2	\$10,705	\$12,418



CORTADORAS DE PLASMA

EXTRA PESADO 60% CICLO DE TRABAJO



CP1060-220

EXTRA PESADO 60% CICLO DE TRABAJO  
• Tecnología Mosfet.



CP1040-BV

Espere fecha de lanzamiento.

CÓDIGO	CP1060-220	CP1040-BV
USO	EXTRA PESADO	EXTRA PESADO
VOLTAJE DE ENTRADA	220 V	110 - 220V~
CORRIENTE DE ENTRADA	48 A	41 - 28 A
POTENCIA	10,5 kVA	3,5 - 4,8 kVA
FRECUENCIA	60 HZ	60 Hz
FASES	1	1~
EFICIENCIA	85%	~85%
VOLTAJE AL CORTAR	88 - 104 V	110V~ 88 - 92V~ 220V~ 88 - 96V~
CORRIENTE AL CORTAR	20 - 60 A	110V~ 20 - 30 A 220V~ 20 - 40 A
CICLO DE TRABAJO	60%	60%
CLASE DE PROTECCIÓN	IP21S	IP21S
PESO	19 kg	12 kg
ACCESORIOS	CANTIDAD	CANTIDAD
CABLE DE TIERRA Y TENAZA	1	1
BOQUILLA PARA ELECTRODO	-	-
ANTORCHA DE CORTE	1	1
BOQUILLA DE CERÁMICA	-	-
MANUAL DE USUARIO	-	-
CARETA	1	1
CEPILLO-MARTILLO	1	1
REGULADOR DE GAS	1	1
MANUAL DE USUARIO	1	1
MAYOREO	\$14,770	\$9,849
MENUEDO	\$17,133	\$11,425

ACCESORIOS

NUEVO

EXTRA PESADO



Espere fecha de lanzamiento.

CÓDIGO	DESCRIPCIÓN	PUNTA	MATERIAL	MAYOREO	MENUEDO
<b>Accesorios para modelo CP1060-220</b>					
ANP60	Antorcha cortadora plasma	-	Caucho	\$1,505	\$1,746
BOQCP60	Boquilla cerámica plasma	-	Cerámica	\$43	\$50
PCP60	Punta cortadora plasma	16 mm	Cobre	\$41	\$48
EP60	Electrodo cortadora plasma	-	Cobre	\$43	\$50
<b>Accesorio para modelo CP1040</b>					
EP40	Electrodo cortadora plasma	-	Cobre	\$40	\$46
<b>Accesorio para modelo CP1040-BV</b>					
ANP40A	Antorcha cortadora plasma	-	Caucho	\$1,635	\$1,897
BOQCP40A	Boquilla cerámica plasma	30 mm	Cerámica	\$18	\$21
EP40A	Electrodo cortadora plasma	-	Cobre	\$32	\$37
PCP40	Punta cortadora plasma	16 mm	Cobre	\$31	\$36
DCP40	Difusor cortadora plasma	30 mm	Cerámica	\$10	\$12

ESQUINAS MAGNÉTICAS PARA SOLDAR

ESQUINAS MAGNÉTICAS PARA SOLDAR MULTIANGULAR CON SWITCH

NUEVO

USO PESADO



ESQU30



- Aplicaciones: soldar, marcado, desmagnetizar, ensamblar, levantar,
- Posiciones de angulos: 45°, 90° y 135°.

Espere fecha de lanzamiento.

CÓDIGO	CAPACIDAD		ALTO (A)		LARGO (B)		ANCHO (C)		MAYOREO	MENUEDO
	LB	KG	IN	MM	IN	MM	IN	MM		
ESQU30	30	13.6	3-3/8"	86	5-1/2"	140	1"	25.5	\$469	\$544
ESQU55	55	24.9	4-21/32"	118	7-9/16"	192	1-9/32"	33	\$830	\$963

ESQUINA MAGNÉTICA PARA SOLDAR MULTIANGULAR

NUEVO

USO INDUSTRIAL



ESQU20



- Aplicaciones: soldar, marcado, desmagnetizar, ensamblar, levantar,
- Posiciones de angulos: 15°, 60°, 90 y 120°.

Espere fecha de lanzamiento.

CÓDIGO	CAPACIDAD		ALTO (A)		LARGO (B)		ANCHO (C)		ANCHO	MAYOREO	MENUEDO	
	LB	KG	IN	MM	IN	MM	IN	MM				
ESQU20	20	9.1	1-1/2"	38	2-9/32"	58	2-11/16"	68	9/16"	14	\$105	\$122

HIDROLAVADORAS ELÉCTRICAS

HIDROLAVADORAS ELÉCTRICAS

\$ PVL

NUEVO



EXTRA PESADO  
5,500 W  
220 V  
7.4 HP  
4,000 psi  
PRESIÓN MÁXIMA  
20 L/min  
ALIMENTACIÓN MÍNIMA



HL1074



EXTRA PESADO  
3,800 W  
220 V  
5.1 HP  
3,200 psi  
PRESIÓN MÁXIMA  
12 L/min  
ALIMENTACIÓN MÍNIMA



HL1051

- Ideal para facilitar las labores de limpieza en el comercio y en el hogar con un ahorro significativo de agua.
- Sistema de doble filtro.
- 4 boquillas intercambiables.
- Bomba triple de uso industrial.
- Carro metálico con ruedas neumáticas.
- Sistema auto-stop.
- Manguera de 8 m, de caucho con trenzado de acero.



CÓDIGO	POTENCIA	HP	VOLTAJE	TIPO DE MOTOR	PRESIÓN MÁXIMA	FLUJO MÁXIMO	ALIMENTACIÓN MÍNIMA	TEMPERATURA MÁXIMA	PESO	MAYOREO	MENUDEO	
HL1074	5,500 W	7.4	220 V 60 Hz	Trifásico	4,000 psi	10.5 L/min	20 L/min	40 °C	74,6 kg	1	\$39,575	\$45,907
HL1051	3,800 W	5.1	220 V 60 Hz	Trifásico	3,200 psi	9.5 L/min	12 L/min	40 °C	57 kg	1	\$29,435	\$34,145

ACCESORIOS PARA HIDROLAVADORAS ELÉCTRICAS

MANGUERA PARA HIDROLAVADORA ELÉCTRICA

NUEVO

EXTRA PESADO



CÓDIGO	DESCRIPCIÓN	PARA CÓDIGOS	MAYOREO	MENUDEO
MANG1074	Manguera	HL1074	\$2,255	\$2,616

MANGUERA PARA HIDROLAVADORA ELÉCTRICA

NUEVO

EXTRA PESADO



CÓDIGO	DESCRIPCIÓN	PARA CÓDIGOS	MAYOREO	MENUDEO
MANG1051	Manguera	HL1051	\$1,450	\$1,682

LANZA Y PISTOLA PARA HIDROLAVADORA ELÉCTRICA

NUEVO

EXTRA PESADO



CÓDIGO	DESCRIPCIÓN	PARA CÓDIGOS	MAYOREO	MENUDEO
LAN1074	Lanza y pistola	HL1074	\$2,179	\$2,528

LANZA Y PISTOLA PARA HIDROLAVADORA ELÉCTRICA

NUEVO

EXTRA PESADO



CÓDIGO	DESCRIPCIÓN	PARA CÓDIGOS	MAYOREO	MENUDEO
LAN1051	Lanza y pistola	HL1051	\$1,285	\$1,491

EQUIPOS

**BOQUILLAS INTERCAMBIABLES PARA HIDROLAVADORA ELÉCTRICA**



EXTRA PESADO

NUEVO



**BOQUILLAS INTERCAMBIABLES PARA HIDROLAVADORA ELÉCTRICA**



EXTRA PESADO

NUEVO



CÓDIGO	DESCRIPCIÓN	PARA CÓDIGOS	☑	MAYOREO	MENUDEO
<b>BOQ1074</b>	Boquillas intercambiables	HL1074	1	\$425	\$493

CÓDIGO	DESCRIPCIÓN	PARA CÓDIGOS	☑	MAYOREO	MENUDEO
<b>BOQ1051</b>	Boquillas intercambiables	HL1051	1	\$425	\$493

**SOLUCIONES A LA VELOCIDAD DE LA LUZ.**



**URREA**  
HERRAMIENTAS DE CALIDAD SUPERIOR

EQUIPOS

## CARACTERÍSTICAS DEL MOTOR DE 4 TIEMPOS

- Los motores a 4 tiempos se destacan por la potencia y durabilidad de la máquina y el bajo ruido ocasionado por la operación. Además el gas emitido es menos dañino, ya que no se necesita previamente mezclar el aceite y la gasolina.
- Las válvulas a la cabeza (OHV) hacen que el motor consuma un 30% menos de gasolina y 50% menos de aceite que los motores convencionales así incrementa la eficiencia de la combustión, obteniendo mayor poder de salida. Consigue un buen balance de temperatura, reduciendo la erosión del cilindro.

## SISTEMA DE PROTECCIÓN

Motor equipado con un sistema de protección que monitorea continuamente el nivel de aceite en el cárter y apaga el motor al detectar un nivel inferior al límite.

### ⚠ Antes del primer uso:

Agregue aceite a la bomba antes del primer uso y revise el nivel diariamente.

Las hidrolavadoras no incluyen aceite en motor y bomba.

# HIDROLAVADORAS A GASOLINA.

## BOQUILLAS PARA HIDROLAVADORAS A GASOLINA

Modelos: HG914, HG909, HG865 y HG840.

Chorro concentrado de alta presión. Boquilla de 0°.

Boquilla de 15°.

Boquilla de 25°.

Boquilla de 40°.

Boquilla de 65° y dispensador de jabón.

## HIDROLAVADORAS A GASOLINA

\$ PVL

MOTOR DE 4 TIEMPOS OHV  
Válvulas a la cabeza

EXTRA PESADO 14 HP

KOHLER Engines  
Impulsado por un motor Kohler® de 4 tiempos.

4 200 psi  
PRESIÓN MÁXIMA

12.1 L/min  
ALIMENTACIÓN MÍNIMA



HG914

EXTRA PESADO 9.5 HP

KOHLER Engines  
Impulsado por un motor Kohler® de 4 tiempos.

3 600 psi  
PRESIÓN MÁXIMA

10.3 L/min  
ALIMENTACIÓN MÍNIMA



HG909

USO PESADO 6.5 HP

KOHLER Engines  
Impulsado por un motor Kohler® de 4 tiempos.

3 200 psi  
PRESIÓN MÁXIMA

8.1 L/min  
ALIMENTACIÓN MÍNIMA



HG865

USO PESADO 4 HP

MITSUBISHI®  
Impulsado por un motor Mitsubishi® de 4 tiempos.

2 500 psi  
PRESIÓN MÁXIMA

6.3 L/min  
ALIMENTACIÓN MÍNIMA



HG840

- Para todas las hidrolavadoras: Agregue aceite a la bomba antes del primer uso y revise el nivel diariamente. Las hidrolavadoras no incluyen aceite en motor y bomba.
- Ciclo de trabajo 1 tanque de combustible por 20 min de descanso para todos los modelos.



CÓDIGO	HG914	HG909	HG865	HG840
USO	EXTRA PESADO	EXTRA PESADO	USO PESADO	USO PESADO
PRESIÓN MÁXIMA	4,200 psi	3,600 psi	3,200 psi	2,500 psi
POTENCIA	14 HP	9.5 HP	6.5 HP	4 HP
ALIMENTACIÓN MÍNIMA	12.1 L/min	10.3 L/min	18.1 L/min	6.3 l/min
VELOCIDAD DE MOTOR	3,500 rpm	3,500 rpm	3,500 rpm	3,500 rpm
TEMPERATURA MÁXIMA	60 °C	60 °C	60 °C	60 °C
MÁXIMO HORAS AL DÍA	12	8	6	5
PESO	60.7 kg	55.7 kg	37.6 kg	30.6 kg
⊞	1	1	1	1
MAYOREO	\$43,439	\$37,625	\$24,280	\$18,650
MENUDEO	\$50,389	\$43,645	\$28,165	\$21,634
	ACCESORIOS			
	1 Lanza y pistola	1 Lanza y pistola	1 Lanza y pistola	1 Lanza y pistola
	5 Boquillas intercambiables	5 Boquillas intercambiables	5 Boquillas intercambiables	5 Boquillas intercambiables
	1 Manguera de alta presión de 6 m	1 Manguera de alta presión de 6 m	1 Manguera de alta presión de 6 m	1 Manguera de alta presión de 6 m

ACCESORIOS PARA HIDROLAVADORA A GASOLINA

LANZAS Y PISTOLAS PARA HIDROLAVADORAS A GASOLINA

EXTRA PESADO  
LAN909  
CONEXIÓN  
3/8"



USO PESADO  
LAN865  
CONEXIÓN  
M22



USO PESADO  
LAN840  
CONEXIÓN  
M14



CÓDIGO	PARA CÓDIGOS	PRESIÓN MÁXIMA	📦	MAYOREO	MENUDEO
LAN909	HG909 y HG914	4,200 psi	1	\$2,080	\$2,413
LAN865	HG865	3,200 psi	1	\$1,295	\$1,502
LAN840	HG840	3,200 psi	1	\$1,125	\$1,305

PUNTA MULTI SALIDA 6 EN 1 PARA HIDROLAVADORA A GASOLINA

USO PESADO  
PRESIÓN MÁXIMA 3 200 psi  
CONEXIÓN RÁPIDA 1/4"



CÓDIGO	PARA CÓDIGOS	📦	MAYOREO	MENUDEO
MPUNTA	HG840 y HG865	1	\$845	\$980

COPLE CONEXIÓN RÁPIDA PARA LANZA DE HIDROLAVADORA

EXTRA PESADO  
PRESIÓN MÁXIMA 4 200 psi  
CONEXIÓN RÁPIDA 1/4"



CÓDIGO	PARA CÓDIGOS	📦	MAYOREO	MENUDEO
QONEC	HG840, HG909, HG865 y HG914	1	\$535	\$621

MANGUERAS PARA HIDROLAVADORAS A GASOLINA

LONGITUD  
6 M

EXTRA PESADO  
MANG909  
CONEXIÓN  
3/8"



USO PESADO  
MANG865  
CONEXIÓN  
M22



USO PESADO  
MANG840  
CONEXIÓN  
M14



CÓDIGO	PARA CÓDIGOS	PRESIÓN MÁXIMA	📦	MAYOREO	MENUDEO
MANG909	HG909 y HG914	4,200 psi	1	\$1,940	\$2,250
MANG865	HG865	3,200 psi	1	\$1,275	\$1,479
MANG840	HG840	3,200 psi	1	\$595	\$690

PUNTAS TURBO PARA LANZAS DE HIDROLAVADORAS

EXTRA PESADO  
LIMPIA 40% MAS RÁPIDO  
CONEXIÓN RÁPIDA 1/4"



• Limpian hasta un 40% más rápido que las boquillas estándar.

CÓDIGO	PARA CÓDIGOS	PRESIÓN MÁXIMA	📦	MAYOREO	MENUDEO
PUNTA40	HG840, HG865, HG909 y HG914	4,000 psi	1	\$1,330	\$1,543
PUNTA30	HG840 y HG865	3,000 psi	1	\$1,100	\$1,276

CEPILLO LIMPIADOR PARA HIDROLAVADORA

EXTRA PESADO  
PRESIÓN MÁXIMA 3 000 psi  
DIÁMETRO DE LIMPIEZA 15"  
CONEXIÓN RÁPIDA 1/4"



CÓDIGO	PARA CÓDIGOS	📦	MAYOREO	MENUDEO
CEP15	HG840, HG909 y HG865	1	\$2,150	\$2,494

EQUIPOS

PODADORA A GASOLINA

PODADORA A GASOLINA

EXTRA PESADO **21"** DIÁMETRO DE CORTE **MOTOR URREA DE 4 TIEMPOS** **SISTEMA DE AUTOPROPULSIÓN** **7 NIVELES DE CORTE** **196 cc**

\$ PVL

NUEVO



- Impulsado por motor Urrea de alta eficiencia que provee más potencia y una larga vida útil.
- Motor con válvulas a la cabeza OHV, que lo hace más eficiente.
- Bolsa recolectora para césped.
- Sistema de autopropulsión para una mejor tracción.
- Cuchilla con diseño "S" para un triturado y expulsión de residuos más eficientes.
- Función 4 en 1: triturador/generador de abono, descarga lateral, descarga trasera.

CÓDIGO	PP921A
USO	<b>EXTRA PESADO</b>
CILINDRADA	196 cc
POTENCIA	5.1 HP
VELOCIDAD EN VACÍO	2,800 r/min
DIÁMETRO DE CORTE	21"
ALTURA DE CORTE MÍN.	1"
ALTURA DE CORTE MÁX.	2.9"
DIÁMETRO DE RUEDAS	Delanteras de 8" y traseras de 10"
CAPACIDAD DEL TANQUE	1.4 l
PESO	36 kg
☞	1
MAYOREO	\$10,735
MENUDEO	\$12,453

MOTOSIERRAS

MOTOSIERRAS A GASOLINA

MOTOR URREA DE 2 TIEMPOS

\$ PVL

NUEVO

EQUIPOS

**USO PESADO**  
**20"** LONGITUD DE ESPADA  
**54 cc**



MS820

**USO PESADO**  
**18"** LONGITUD DE ESPADA  
**49.8 cc**



MS818A

**USO PESADO**  
**18"** LONGITUD DE ESPADA  
**45.6 cc**



MS818

- Impulsado por motor Urrea de alta eficiencia con embrague centrífugo.
- Motor de alto rendimiento con bajo índice de calentamiento.
- Diseño ergonómico para un corte más cómodo y sencillo.

- Filtro anti-polvo y fácil mantenimiento.
- Sistema de freno para evitar el contragolpe.
- Sistema anti-vibración para largas jornadas de trabajo.
- Sistema de lubricación de cadena regulable automático.

- Gran potencia para cortes más fáciles y precisos.
- Accesorios: barra guía, llave para bujía y cadena.

USO AGRÍCOLA NO GRAVA I.V.A.



CÓDIGO	MS820	MS818A	MS818
USO	<b>USO PESADO</b>	<b>USO PESADO</b>	<b>USO PESADO</b>
ESPADA/BARRA	20"	18"	18"
CILINDRADA	54 cc	49.8 cc	45.6 cc
POTENCIA	3 HP	2.7 HP	2.4 HP
VELOCIDAD DEL MOTOR	11,000 r/min	11,000 r/min	11,000 r/min
CAPACIDAD DE TANQUE	520 ml	520 ml	520 ml
PASO DE CADENA	0.325"	0.325"	0.325"
PESO	6.5 kg	6.2 kg	6.1 kg
☞	1	1	1
MAYOREO	\$6,789	\$6,420	\$6,190
MENUDEO	\$6,789	\$6,420	\$6,190

**DESBROZADORAS A GASOLINA**

**DESBROZADORAS A GASOLINA**

**MOTOR URREA** **17"** **10"**   
 DE 2 TIEMPOS    DIÁMETRO DE CORTE    CORTE CON CUCHILLA

\$ PVL

NUEVO

- Impulsado por motor Urrea de alta eficiencia con embrague centrífugo.
- Motor de alto rendimiento con bajo índice de calentamiento.
- Tanque de combustible fabricado con termoplástico de alta calidad.
- Gatillo de aceleración.
- Barra de aleación de aluminio.
- Filtro de aire de espuma de poliuretano.
- Sistema anti-vibración para largas jornadas de trabajo.
- Guarda de protección.
- Accesorios: cuchilla metálica, carrete, arnés doble, bote para mezcla.
- Agarre tipo bicicleta.



Desbrozadora a gasolina

CÓDIGO	DG852	DG843
USO	<b>USO PESADO</b>	<b>USO PESADO</b>
CILINDRADA	52 cc	43 cc
POTENCIA	1.9 HP	1.7 HP
CAPACIDAD DEL TANQUE	700 ml	700 ml
VELOCIDAD DEL MOTOR	10,000 r/min	10,000 r/min
CORTE CON HILO	17" (43 cm)	17" (43 cm)
CORTE CON CUCHILLA	10" (25.5 cm)	10" (25.5 cm)
LONGITUD DE LA BARRA	156 cm	156 cm
DIÁMETRO DE HILO	2.5 mm	2.5 mm
PESO	8 kg	7.9 kg
	1	1
MAYOREO	\$5,805	\$5,420
MENUDEO	\$6,734	\$6,287

**ACCESORIOS PARA DESBROZADORAS**

**CARRETE DESBROZADORA**



USO PESADO

\$ PVL

NUEVO



RCU-DG8



RCA-DG8

- Carrete para desbrozadora URREA DG843 y DG852.
- Diámetro del hilo: 2,4 mm. Material del hilo: Nailon.
- Ancho del cabezal: 118 mm. Altura del cabezal: 80 mm.

CÓDIGO	DESCRIPCIÓN	LONGITUD DE HILO	DIÁMETRO DE CUCHILLA	PARA MODELO		MAYOREO	MENUDEO
RCA-DG8	Carrete para desbrozadora	5 m	-	DG843 y DG853	1	\$249	\$289
RCU-DG8	Cuchilla para desbrozadora	-	10" (25.5 cm)	DG843 y DG853	1	\$225	\$261

**FUMIGADORES TIPO MOCHILA**

**FUMIGADORES DE MOTOR DE 2 TIEMPOS**

**MOTOR URREA** **26 cc**  
 USO INDUSTRIAL DE 2 TIEMPOS

\$ PVL

NUEVO

CONTENIDO
1 Fumigador a gasolina
1 Manual de usuario y garantía
1 Varilla telescópica
1 Varilla de 3 boquillas
1 Varilla sencilla
1 Arnés ajustable
1 Filtro
1 Manguera

- Longitud de manguera: 120 cm.
- Mezcla de combustible y aceite de 25:1.
- Fumigador ideal en labores de fumigación agrícola o sanitización.



FUMU20

FUMU16

USO AGRÍCOLA NO GRAVA I.V.A.

CÓDIGO	CAPACIDAD	POTENCIA	TIPO DE MOTOR	CAPACIDAD DEL TANQUE DE COMBUSTIBLE		MAYOREO	MENUDEO
FUMU16	16 l	4.23 gal	0.65 kW	2 tiempos	0.88 L	1	\$3,420
FUMU20	20 l	5.29 gal	0.65 kW	2 tiempos	0.60 L	1	\$3,970

TABLA DE RENDIMIENTO

CÓDIGO	GG870	GG890	GG835A	GG1810
POTENCIA MÁXIMA	9,000 W	7,000 W	3,000 W	1,000 W
RECOMENDADO PARA:	2,400 W 1,500 W 1,500 W 800 W 750 W 400 W 200 W 100 W	1,500 W 1,500 W 1,000 W / 450 W 800 W 400 W 200 W 100 W	1,500 W 450 W 400 W 200 W 100 W	400 W 200 W 200 W 100 W

# GENERADORES A GASOLINA.

- NOTA 1: Las recomendaciones están basadas en consumo promedio de los equipos sugeridos; revise el consumo de su equipo antes de conectarlo. Esta recomendación es individual si desea conectarlos simultáneamente sume el consumo y revise que no exceda la potencia nominal del generador.
- NOTA 2: Permita que el motor se estabilice para empezar a conectar los equipos de acuerdo con la nota 3.
- NOTA 3: Arranque el equipo con carga de corriente alta, después la carga de corriente pequeña, no lo arranque al mismo tiempo.

## GENERADORES A GASOLINA

### GENERADORES A GASOLINA

**MOTOR URREA**  
DE 4 TIEMPOS



USO PESADO  
9,000 W 17.5 HP 457 cc



GG890



USO PESADO  
7,000 W 15 HP 420 cc



GG870



USO PESADO  
3,000 W 7.5 HP 212 cc



GG835A

\$ PVL



VIDEO

- Proporciona energía para iluminar y conectar todo tipo de aparatos, por ejemplo electrodomésticos o herramientas eléctricas, en zonas sin acceso a la red convencional o con problemas de suministro y cortes de luz.
- Gracias a su motor de 4 tiempos, su operación será más potente y con un menor nivel de ruido y vibración.



CÓDIGO	GG890	GG870	GG835A
USO	USO PESADO	USO PESADO	USO PESADO
POTENCIA MÁXIMA	9,000 W	7,000 W	3,000 W
CILINDRADA	457 cc	420 cc	212 cc
VOLTAJE Y FRECUENCIA DE SALIDA	120 / 240V-60 Hz	120 / 240V-60 Hz	120V-60 Hz
TIEMPO DE MARCHA A 50 % DE CARGA	8.5 h	9 h	15.9 h
CAPACIDAD DE TANQUE	25 L	25 L	15 L
CAPACIDAD DE ACEITE	1.2 L	1.1 L	0.6 L
POTENCIA DE MOTOR	17.5 HP	15 HP	7.5 HP
VELOCIDAD DE MOTOR	3,600 r/min	3,600 r/min	3,600 r/min
COMBUSTIBLE	Gasolina/aceite motor 4 tiempos (no mezclados)	Gasolina/aceite motor 4 tiempos (no mezclados)	Gasolina/aceite motor 4 tiempos (no mezclados)
ARRANQUE	Manual (retráctil)/eléctrico	Manual (retráctil)/eléctrico	Manual (retráctil)
PESO	95 kg (209.4 lb)	89 kg (196.2 lb)	42 kg (92.5 lb)
MAYOREO	\$29,515	\$25,665	\$13,385
MENUDEO	\$34,237	\$29,771	\$15,527

## GENERADOR A GASOLINA INVERTER

### GENERADOR A GASOLINA INVERTER

USO PESADO  
1,000 W 1.7 HP

**IDEAL PARA CAMPISMO (dB) BAJO NIVEL DE RUIDO Y EXTERIORES**  
54 cc



- Diseño compacto: ideal para exteriores (campismo, fiestas, carreras, etcetera).
- Gracias a su motor de 4 tiempos, su operación será más potente y con un menor nivel de ruido y vibración.

\$ PVL

CÓDIGO	GG1810
USO	USO PESADO
POTENCIA MÁXIMA	1,000 W
CILINDRADA	54 cc
VOLTAJE Y FRECUENCIA DE SALIDA	120V-60 Hz
TIEMPO DE MARCHA A 50 % DE CARGA	5.5 h
CAPACIDAD DE TANQUE	3 L
POTENCIA DE MOTOR	1.76 HP
VELOCIDAD DE MOTOR	5,500 r/min
COMBUSTIBLE	Gasolina/aceite motor 4 tiempos (no mezclados)
ARRANQUE	Manual (retráctil)
PESO	17 kg (37.4 lb)
MAYOREO	\$16,009
MENUDEO	\$18,570





**COMPRESORES DE AIRE ELÉCTRICOS DE BANDA**

**COMPRESORES DE AIRE ELÉCTRICOS DE BANDA**

\$ PVL

- EXTRA PESADO
- 500 L CAPACIDAD TOTAL
- HIERRO FUNDIDO CABEZAL Y CARCAZA DEL MOTOR
- CABEZAL CON 2 PISTONES
- 220/440 V 15 HP



COMP9515



- Velocidad de la cabeza 800 rpm.
- Compresor lubricado, presión máxima 175 psi, CFM@ 90 psi - 56 CFM, CFM@ 150 psi - 40 CFM.
- 1 filtro, 2 válvulas de esfera.

- EXTRA PESADO
- 500 L CAPACIDAD TOTAL
- HIERRO FUNDIDO CABEZAL Y CARCAZA DEL MOTOR
- CABEZAL CON 4 PISTONES
- 220/400 V 10 HP



COMP9510



- Número de cilindros/pistones: 4.
- Velocidad de la cabeza 730 rpm.
- Compresor lubricado, presión máxima 175 psi, CFM@ 90 psi - 35 CFM, CFM@ 150 psi - 30 CFM.
- 2 filtros, 2 válvulas de esfera.

- EXTRA PESADO
- 500 L CAPACIDAD TOTAL
- HIERRO FUNDIDO CABEZAL Y CARCAZA DEL MOTOR
- CABEZAL CON 3 PISTONES
- 220/440 V 5 HP



COMP9505



- Número de cilindros/pistones: 3.
- Velocidad de la cabeza 900 rpm
- Compresor lubricado, presión máxima 175 psi, CFM@ 90 psi - 22 CFM, CFM@ 150 psi - 18 CFM.
- 3 filtros, 2 válvulas de esfera.

- EXTRA PESADO
- 300 L CAPACIDAD TOTAL
- 220/440 V 5 HP



COMP9503

- Cabeza de compresor lubricado.
- Cuenta con 3 pistones que permiten llenar el tanque mucho más rápido.
- Motor y cabezal de hierro fundido.

- EXTRA PESADO
- 300 L CAPACIDAD TOTAL
- 127/220 V 3 HP



COMP9303

- Cabeza de compresor lubricado.
- Cuenta con 3 pistones que permiten llenar el tanque mucho más rápido.
- Diseño vertical de tanque para optimizar espacios.

- Guarda de protección.
- Transmisión de banda.
- Pintura electrostática.
- Tanque con certificado de prueba hidrostática, manguera de descarga de acero inoxidable.
- Para el buen funcionamiento de estos equipos es necesario instalar un arrancador (no incluido), consulte manual de instalación.
- Todos los modelos incluyen plan de mantenimiento.

CÓDIGO	COMP9515	COMP9510	COMP9505	COMP9503	COMP9303
USO	EXTRA PESADO	EXTRA PESADO	EXTRA PESADO	EXTRA PESADO	EXTRA PESADO
CAPACIDAD	500 L	500 L	500 L	300 L	300 L
PISTONES	2	4	3	3	3
POTENCIA	15 HP	10 HP	5 HP	5 HP	3 HP
PRESIÓN MÁXIMA	12 bar (175 psi)	12 bar (175 psi)	12 bar (175 psi)	12 bar (175 psi)	10.34 bar (150 psi)
CAUDAL A 90 PSI	56 CFM	35 CFM	22 CFM	22 CFM	13.1 CFM
CAUDAL A 150 PSI	40 CFM	30 CFM	18 CFM	18 CFM	8.8 CFM
NÚMERO DE ETAPAS	2	2	1	1	1
FASES	3~	3~	3~	3~	1~
VOLTAJE	220/440 V~	220/440 V~	220/440 V~	220/440 V~	127/220 V~
FRECUENCIA	60Hz	60Hz	60Hz	60Hz	60Hz
TIEMPO DE OPERACIÓN	60 min / 20 min	60 min / 20 min	60 min / 20 min	50 min / 20 min	50 min / 20 min
MÁXIMO HORAS AL DÍA	12	10	10	8	8
PESO	430 kg	350 kg	300 kg	190 kg	160 kg
MAYOREO	\$92,515	\$64,745	\$45,129	\$44,675	\$31,229
MENUDEO	\$107,317	\$75,104	\$52,350	\$51,823	\$36,226

## COMPRESORES DE AIRE ELÉCTRICOS LUBRICADOS

### COMPRESORES DE AIRE ELÉCTRICOS

\$ PVL

USO PESADO CAPACIDAD TOTAL 200 L MONOFÁSICO  
127 V 3 HP



COMP8200

- Velocidad del motor 3,400 rpm.
- Cabezal y pistones fabricados en aleación de aluminio.
- Ruedas y asa que facilitan el transporte.
- Guarda de protección, transmisión de banda.
- Válvula de aire 1/4".
- Conexión rápida 1/4".
- Válvula de drene 3/8".

USO PESADO CAPACIDAD TOTAL 115 L MONOFÁSICO  
127 V 3 HP



COMP8115

- Velocidad del motor 3,400 rpm.
- Tanque vertical que optimiza el espacio en el lugar de trabajo.
- Guarda de protección, transmisión de banda.
- Válvula de aire 1/4".
- Conexión rápida 1/4".
- Válvula de drene 3/8".

USO PESADO CAPACIDAD TOTAL 100 L MONOFÁSICO  
127 V 2.5 HP



COMP8100

- Velocidad del motor 3,400 rpm.
- Cabezal y pistones fabricados en aleación de aluminio.
- Ruedas y asa que facilitan el transporte.
- Guarda de protección, transmisión de banda.
- Válvula de aire 1/4".
- Conexión rápida 1/4".
- Válvula de drene 3/8".

USO PESADO CAPACIDAD TOTAL 50 L  
127 V 2.5 HP



COMP850

- Velocidad del motor 3,400 rpm.
- Cabezal y pistón fabricado en aleación de aluminio.
- Ruedas y asa que facilitan el transporte.
- Válvula de aire 1/4".
- Conexión rápida 1/4".
- Válvula de drene 1/4".

USO PESADO CAPACIDAD TOTAL 25 L  
127 V 2 HP



COMP825

- Velocidad del motor 3,400 rpm.
- Cabezal y pistón fabricado en aleación de aluminio.
- Ruedas y asa que facilitan el transporte.
- Válvula de aire 1/4".
- Conexión rápida 1/4".
- Válvula de drene 1/4".



CÓDIGO	COMP8200	COMP8115	COMP8100	COMP850	COMP825
USO	<b>USO PESADO</b>	<b>USO PESADO</b>	<b>USO PESADO</b>	<b>USO PESADO</b>	<b>USO PESADO</b>
CAPACIDAD	200 L	115 L vertical	100 L	50 L	25 L
POTENCIA	3 HP	3 HP	2.5 HP	2.5 HP	2 HP
PRESIÓN MÁXIMA	8 bar (116 psi)	8 bar (116 psi)	8 bar (116 psi)	8 bar (116 psi)	8 bar (116 psi)
CAUDAL A 90 PSI	11.3 CFM	11.3 CFM	8.82 CFM	8 CFM	7.4 CFM
NÚMERO DE ETAPAS	1	1	1	1	1
FASES	1	1	1	1	1
VOLTAJE	127 V~	127 V~	127 V~	127 V~	127 V~
FRECUENCIA	60 Hz	60 Hz	60 Hz	60 Hz	60 Hz
TIEMPO DE OPERACIÓN	50 min / 20 min	50 min / 20 min	50 min / 20 min	40 min / 20 min	40 min / 20 min
MÁXIMO HORAS AL DÍA	7	7	7	6	6
PESO	101 kg	78 kg	71 kg	32 kg	24 kg
	1	1	1	1	1
MAYOREO	\$24,535	\$22,765	\$21,300	\$8,370	\$6,340
MENUDEO	\$28,461	\$26,407	\$24,708	\$9,709	\$7,354

\*El precio de mayoreo es equivalente al precio de lista.

urrea.com



FILTROS REGULADORES Y LUBRICADORES DE AIRE

FILTROS REGULADORES LUBRICADORES



USO INDUSTRIAL



• Regulador de gota para controlar los fluidos de aceite.



• Manómetro que permite leer la presión del aire en psi y en MPa.



UPWL2

• Rango de presión 0.5-8.5 kg/cm2



VIDEO

REGULADOR AIRE CON MANÓMETRO



USO INDUSTRIAL



- Cuerpo de aluminio anodizado.
- Presión máxima: 0-140 psi (0-10 bar).
- Entrada de aire: 1/4" NPT.
- Diseño libre de empaques.
- Conector de latón duradero y resistente a la corrosión.



CÓDIGO	ROSCA	FLUJO	☐	MAYOREO	MENUDEO
UPWL2	1/4" NPT	500 V/min	1	\$889	\$1,031
UPWL3	3/8" NPT	1700 V/min	1	\$1,279	\$1,484
UPWL4	1/2" NPT	3000 V/min	1	\$1,870	\$2,169
UPWL6	3/4" NPT	3000 V/min	1	\$2,055	\$2,384

CÓDIGO	PRESIÓN MÁXIMA	☐	MAYOREO	MENUDEO
UPR2	140 psi	1	\$620	\$719

# SOLUCIONES PARA TALLERES DE CALIDAD.



**URREA**  
HERRAMIENTAS DE CALIDAD SUPERIOR

EQUIPOS

# A MAYOR PODER MENOR ESFUERZO.

Las herramientas neumáticas Urrea me ofrecen:

- Mayor poder con menor esfuerzo: el mecanismo de impacto es quien realiza el trabajo, el peso de la herramienta es menor; contiene menos componentes lo que hace a los sistemas neumáticos más ligeros.
- Mayor velocidad: la velocidad de escape del aire comprimido mueve la herramienta a gran velocidad.
- Mayor seguridad: no necesita utilizar palanca cuando requiere mayor torque.
- Mejor operación: control de velocidad variable, arranque instantáneo, reversibilidad y paro sin elementos de control internos.
- Mayor durabilidad de uso continuo, los motores neumáticos no se calientan, por el contrario, se enfrían en su operación normal.
- Brindan mayor potencia y un torque más elevado que muchas herramientas eléctricas.

Su fuerza y velocidad es continua (el caudal y presión del aire puede ser controlada fácilmente).

Trabajan en ambientes húmedos debido a que los filtros eliminan gran parte del agua existente en el aire y pueden ser instalados sujetos a campos magnéticos y en zonas que hay peligro de explosión como minas o instalaciones químicas.

Las herramientas neumáticas tienen diferentes mecanismos.

Urrea agrupa 3 grandes grupos, que son: mecanismo simple, mecanismo demolición y mecanismo de impacto.

Estos mecanismos son seleccionados, dependiendo el propósito ó torque en que se vaya a usar la herramienta.

**urrea.com**

Estamos mejorando constantemente nuestros productos, es por esto que la información, imagen, características y disponibilidad de los mismos pueden cambiar sin previo aviso.



# PISTOLAS PARA PINTAR.

Diseño industrial sin empaques (o' rings) que hace más rápido, fácil y seguro la limpieza interna de residuos de pintura al final de cada jornada, extendiendo la vida útil de su pistola para pintar de gravedad Urrea.

Fabricadas con la más avanzada tecnología de atomizado para aplicaciones de la más alta calidad.



**LVMP**

Bajo volumen- presión media; para máxima rapidez de aplicación.



**HVLP**

Alto volumen-baja presión; para máximo ahorro de pintura.

Maquinado perfecto que permite la mezcla homogénea de aire-pintura otorgando una mezcla profesional - sin grumos a cualquier ángulo que sea rotada la boquilla.

## PISTOLAS PARA PINTAR

\* \$ PVL



• Cuerpo de aluminio.

CÓDIGO	PPG13*	PPG17*	PPG10*
USO	EXTRA PESADO	EXTRA PESADO	EXTRA PESADO
CAPACIDAD DEL VASO	600 ml	600 ml	100 ml
PRESIÓN DE TRABAJO	36 psi	29 psi	22 psi
CONSUMO DE AIRE	10,6 CFM	14 CFM	7 CFM
ENTRADA DE AIRE	1/4" NPT	1/4" NPT	1/4" NPT
DIÁMETRO DE LA BOQUILLA	1,3 mm	1,7 mm	1,0 mm
MAYOREO	\$3,329	\$3,329	\$2,359
MENUDEO	\$3,862	\$3,862	\$2,736
	<b>ACCESORIOS INCLUIDOS</b>		
MINI REGULADOR PROFESIONAL	1	1	-
CEPILLO	1	1	1
CONECTOR DE MANGUERA	1	1	1
FILTROS	3	3	1
	<b>Repuestos</b>		
CÓDIGO	MAYOREO	MENUDEO	
RPPG13	1 \$505	1 \$586	•
RPPG17	1 \$505	1 \$586	•
RPPG10	1 \$505	1 \$586	•
VAS600	1 \$295	1 \$342	•
VAS100	1 \$210	1 \$244	•

## PULIDORAS NEUMÁTICAS

### PULIDORAS NEUMÁTICAS

(dB) 95 dB



MOVIMIENTO ALEATORIO

**USO PESADO**



UP869P

**USO PESADO**



UP865S

- Gatillo de paro automático que se activa al soltarlo.
- Empuñadura con cubierta anatómica.

- Regulador de velocidad para el uso deseado.
- Empuñadura lateral auxiliar.
- Diseño robusto de cabeza angular.
- Cuerpo de aleación de aluminio completamente pulido.

• Base de 7"

CÓDIGO	USO	VELOCIDAD SIN CARGA	DISCO	CONSUMO DE AIRE	TIPO	MAYOREO	MENUDEO
UP869P	<b>USO PESADO</b>	2,500 rpm	7"	4,2 SCFM	Angular	1 \$3,955	1 \$4,588
UP865S	<b>USO PESADO</b>	4,000 rpm	7"	6 SCFM	Vertical	1 \$3,429	1 \$3,978

PULIDORAS ELÉCTRICAS PÁGINA 316

**TABLA DE SELECCIÓN RÁPIDA PARA PISTOLAS DE IMPACTO NEUMÁTICAS**

MODELO	USO	TAMAÑO DEL CUADRO	TORQUE @90 PSI	SISTEMA	PESO KG	CONSUMO DE AIRE	NIVEL DE RUIDO ((dB))
<b>UPX727</b>	<b>MEGA PESADO</b>	3/8"	400 ft-lb	<b>TH</b> Twin Hammer	1.2 kg	4 CFM	101.1 dBA
<b>UPC727</b>	<b>EXTRA PESADO</b>	3/8"	280 ft-lb	<b>TH</b> Twin Hammer	1.2 kg	2.5 SCFM	92.5 dBA
<b>UP722</b>	<b>USO PESADO</b>	3/8"	75 ft-lb	<b>RD</b> Rocking Dog	0.9 kg	3 SCFM	114 dBA
<b>UPX731A</b>	<b>MEGA PESADO</b>	1/2"	1,000 ft-lb	<b>TH</b> Twin Hammer	2 kg	4 CFM	92.7 dBA
<b>UPX731</b>	<b>MEGA PESADO</b>	1/2"	1,000 ft-lb	<b>TH</b> Twin Hammer	1.9 kg	4 CFM	92.7 dBA
<b>UPX731B</b>	<b>MEGA PESADO</b>	1/2"	500 ft-lb	<b>JH</b> Jumbo Hammer	1.11 kg	5.8 CFM	94.4 dBA
<b>UPC731</b>	<b>EXTRA PESADO</b>	1/2"	510 ft-lb	<b>TH</b> Twin Hammer	1.94 kg	4.5 SCFM	100 dBA
<b>UP731</b>	<b>EXTRA PESADO</b>	1/2"	400 ft-lb	<b>TH</b> Twin Hammer	2.5 kg	4 SCFM	85 dBA
<b>UP734H</b>	<b>USO PESADO</b>	1/2"	420 ft-lb	<b>PC</b> Pin Clutch	2.5 kg	4 SCFM	99 dBA
<b>UP731A</b>	<b>USO PESADO</b>	1/2"	442 ft-lb	<b>TH</b> Twin Hammer	2.75 kg	3.4 SCFM	85 dBA
<b>UPX776</b>	<b>MEGA PESADO</b>	3/4"	1,400 ft-lb	<b>TH</b> Twin Hammer	3.4 kg	7 CFM	93.8 dBA
<b>UP776</b>	<b>EXTRA PESADO</b>	3/4"	1,100 ft-lb	<b>TH</b> Twin Hammer	5.6 kg	7 SCFM	87 dBA
<b>UPC776</b>	<b>EXTRA PESADO</b>	3/4"	1,200 ft-lb	<b>TH</b> Twin Hammer	3.15 kg	6.9 SCFM	93 dBA
<b>UP772H</b>	<b>USO PESADO</b>	3/4"	750 ft-lb	<b>TH</b> Twin Hammer	4.5 kg	9.5 SCFM	86 dBA
<b>UP772HA</b>	<b>USO PESADO</b>	3/4"	1,100 ft-lb	<b>TH</b> Twin Hammer	6 kg	4.5 SCFM	87 dBA
<b>UP1098-8</b>	<b>MEGA PESADO</b>	1"	2,500 ft-lb	<b>TH</b> Twin Hammer	16.8 kg	14.5 SCFM	87 dBA
<b>UPX893</b>	<b>MEGA PESADO</b>	1"	1,400 ft-lb	<b>TH</b> Twin Hammer	3.5 kg	7 CFM	93.8 dBA
<b>UP898-6A</b>	<b>EXTRA PESADO</b>	1"	1,800 ft-lb	<b>TH</b> Twin Hammer	11.8 kg	9 SCFM	86 dBA
<b>UP893A</b>	<b>EXTRA PESADO</b>	1"	1,800 ft-lb	<b>TH</b> Twin Hammer	11.2 kg	9 SCFM	87 dBA
<b>UP797-6</b>	<b>EXTRA PESADO</b>	1"	1,500 ft-lb	<b>TH</b> Twin Hammer	11.3 kg	9 SCFM	82 dBA
<b>UP898-6B</b>	<b>USO PESADO</b>	1"	2,582 ft-lb	<b>RD</b> Rocking Dog	11.9 kg	12 SCFM	87 dBA
<b>UP6120</b>	<b>MEGA PESADO</b>	1-1/2"	3,000 ft-lb	<b>TH</b> Twin Hammer	22.8 kg	16 SCFM	90 dBA

**RD ROCKING DOG**

El mecanismo Rocking Dog da un golpe por vuelta en una sola de la cara de la embocadura. Esto provoca una transferencia elevada de potencia. Las herramientas con este mecanismo son especialmente aconsejables para tareas de montaje y desmontaje.

**TH TWIN HAMMER**

El mecanismo Twin Hammer consta de 2 martillos idénticos que proporcionan un golpe balanceado instantáneo y mejorado comparado con otros tipos de mecanismos, esto hace que reduzca la vibración y proporcione un mayor torque. El sistema está dedicado para un rendimiento más alto, industrias, servicios de neumáticos, servicios intensivos, aplicaciones de garaje y de montaje en el servicio.

**JH JUMBO HAMMER**

El mecanismo Jumbo Hammer consta de un solo martillo, haciendo la herramienta más compacta. Recomendada para trabajos de difícil acceso en industrias, talleres mecánicos, vulcanizadoras y de montaje.

**PC PIN CLUTCH**

Sistema de poca vibración que evita la fatiga del usuario. Recomendada para líneas de producción.

## PISTOLAS DE IMPACTO NEUMÁTICAS CUADRO 3/8"

PISTOLA DE IMPACTO NEUMÁTICA CUADRO 3/8" COMPOSITE SISTEMA HAMMER **NUEVO**  
 MEGA PESADO **TH TWIN HAMMER** FUNCIÓN REVERSIBLE ((dB)) 101.1 dB



- Botón para operación con una mano.
- Ligera.

CÓDIGO	CAPACIDAD	TORQUE NOMINAL	TORQUE DE AFLUJE	CONSUMO DE AIRE	📦	MAYOREO	MENUDEO
UPX727	3/8"	400 ft-lb	500 ft-lb	5 CFM	1	\$3,815	\$4,425

## PISTOLA DE IMPACTO NEUMÁTICA CUADRO 3/8" SISTEMA ROCKING DOG

USO PESADO **RD ROCKING DOG** FUNCIÓN REVERSIBLE ((dB)) 114 dB



Mecanismo de impacto con lubricación de aceite para más vida y duración.



Entrada de aire que gira 360° para maniobrar fácilmente.



- El mecanismo Rocking Dog da un golpe por vuelta en una sola de la cara de la embocadura. Esto provoca una transferencia elevada de potencia. Las herramientas con este mecanismo son especialmente aconsejables para tareas de montaje y desmontaje.
- Válvula de mariposa que permite cambios de dirección a una mano.

CÓDIGO	CAPACIDAD	TORQUE	CONSUMO DE AIRE	📦	MAYOREO	MENUDEO
UP722	3/8"	75 ft-lb	3 SCFM	1	\$1,209	\$1,402

## PISTOLA DE IMPACTO NEUMÁTICA CUADRO 1/2" COMPOSITE TWIN HAMMER

MEGA PESADO **TH TWIN HAMMER** FUNCIÓN REVERSIBLE ((dB)) 92.7 dB **NUEVO**



- Botón para operación con una mano.
- Ligera.

CÓDIGO	TORQUE NOMINAL	TORQUE DE AFLUJE	CONSUMO DE AIRE	📦	MAYOREO	MENUDEO
UPX731	800 ft-lb	1,000 ft-lb	4.8 CFM	1	\$4,270	\$4,953

PISTOLA DE IMPACTO NEUMÁTICA CUADRO 3/8" COMPOSITE SISTEMA TWIN HAMMER  
 EXTRA PESADO **TH TWIN HAMMER** FUNCIÓN REVERSIBLE ((dB)) 92.5 dB



• El extractor en la manija dirige el aire lejos del objeto y del operador.



• Suave empuñadura inclinada que proporciona un agarre cómodo para largos tiempos de operación.



CÓDIGO	CAPACIDAD	TORQUE	CONSUMO DE AIRE	📦	MAYOREO	MENUDEO
UPC727	3/8"	280 ft-lb	2.5 SCFM	1	\$4,450	\$5,162

## PISTOLAS DE IMPACTO NEUMÁTICAS CUADRO 1/2"

PISTOLA DE IMPACTO NEUMÁTICA CAÑÓN LARGO CUADRO 1/2" SISTEMA TWIN HAMMER

MEGA PESADO **TH TWIN HAMMER** FUNCIÓN REVERSIBLE ((dB)) 92.7 dB **NUEVO**



- Botón para operación con una mano.
- Ligera.

CÓDIGO	TORQUE NOMINAL	TORQUE DE AFLUJE	CONSUMO DE AIRE	📦	MAYOREO	MENUDEO
UPX731A	600 ft-lb	1,000 ft-lb	4.8 CFM	1	\$4,590	\$5,324

PISTOLA DE IMPACTO NEUMÁTICA COMPACTA CUADRO 1/2" COMPOSITE SISTEMA JUMBO HAMMER

MEGA PESADO **JH JUMBO HAMMER** FUNCIÓN REVERSIBLE ((dB)) 94.4 dB **NUEVO**



- Acción reversible con una mano.
- Compacta y poderosa.

CÓDIGO	TORQUE NOMINAL	TORQUE DE AFLUJE	CONSUMO DE AIRE	📦	MAYOREO	MENUDEO
UPX731B	450 ft-lb	500 ft-lb	4.3 CFM	1	\$3,630	\$4,211



**PISTOLA DE IMPACTO NEUMÁTICA CUADRO 1/2" COMPOSITE SISTEMA TWIN HAMMER**

EXTRA PESADO **1/2" TH TWIN HAMMER** FUNCIÓN REVERSIBLE

(dB) 100 dB



• El extractor en la manija dirige el aire lejos del objeto y del operador.



• Suave empuñadura inclinada que proporciona un agarre confortable para largos tiempos de operación.



CÓDIGO	CAPACIDAD	TORQUE	CONSUMO DE AIRE	MAYOREO	MENUDEO
UPC731	1/2"	510 ft-lb	4.5 SCFM	1	\$4,639 \$5,381

**PISTOLA DE IMPACTO NEUMÁTICA CUADRO 1/2" SISTEMA TWIN HAMMER**

EXTRA PESADO **1/2" TH TWIN HAMMER** FUNCIÓN REVERSIBLE

(dB) 80 dB



- Mecanismo Twin Hammer que aumenta la vida de la herramienta, incluso en trabajos pesados.
- Gatillo de velocidad variable y regulador doble para un mejor control.



CÓDIGO	CAPACIDAD	TORQUE	CONSUMO DE AIRE	MAYOREO	MENUDEO
UP731	1/2"	400 ft-lb	4 SCFM	1	\$4,075 \$4,727

**PISTOLA DE IMPACTO NEUMÁTICA CUADRO 1/2" SISTEMA PIN CLUTCH**

USO PESADO **1/2" PC PIN CLUTCH** FUNCIÓN REVERSIBLE

(dB) 99.3 dB



- Regulador de potencia, permite al operador elegir la potencia para cada trabajo.
- Gatillo inclinado para un control más preciso.
- Escape en el maneral, aleja el aire de la pieza de trabajo y del operador.



CÓDIGO	CAPACIDAD	TORQUE	CONSUMO DE AIRE	MAYOREO	MENUDEO
UP734H	1/2"	420 ft-lb	4 SCFM	1	\$3,665 \$4,251

**JUEGO DE PISTOLA DE IMPACTO NEUMÁTICA 1/2" COMPOSITE Y ACCESORIOS EN PULGADAS**

EXTRA PESADO **PULGADAS 1/2" 11**

13 PIEZAS



CÓDIGO	MEDIDA	CÓDIGO	MEDIDA	CÓDIGO	DESCRIPCIÓN
7412H	3/8"	7426H	13/16"	UPC731	Pistola de 1/2"
7414H	7/16"	7428H	7/8"	7181P	Extensión 1/2 x 5"
7416H	1/2"	7430H	15/16"	CPUC20	Caja compacta 21"
7418H	9/16"				
7420H	5/8"				
7422H	11/16"				
7424H	3/4"				

CAJA PLÁSTICA

CÓDIGO	PIEZAS	MAYOREO	MENUDEO
UPC731K	13	\$5,465	\$6,339

**JUEGO DE PISTOLA DE IMPACTO NEUMÁTICA 1/2" Y ACCESORIOS EN PULGADAS**

EXTRA PESADO **PULGADAS 1/2" 11**

13 PIEZAS



CÓDIGO	MEDIDA	CÓDIGO	MEDIDA	CÓDIGO	DESCRIPCIÓN
7412H	3/8"	7422H	11/16"	7181P	Extensión 5"
7414H	7/16"	7424H	3/4"	UP731	Pistola de 1/2"
7416H	1/2"	7426H	13/16"	CPUC20	Caja compacta 21"
7418H	9/16"	7428H	7/8"		
7420H	5/8"	7430H	15/16"		

CAJA PLÁSTICA

CÓDIGO	PIEZAS	MAYOREO	MENUDEO
UP731K	13	\$4,929	\$5,718

**JUEGO DE PISTOLA DE IMPACTO NEUMÁTICA 1/2" Y ACCESORIOS EN PULGADAS**

USO PESADO **PULGADAS 1/2" 11**

13 PIEZAS



CÓDIGO	MEDIDA	CÓDIGO	MEDIDA	CÓDIGO	DESCRIPCIÓN
7412H	3/8"	7422H	11/16"	7181P	Extensión 5"
7414H	7/16"	7424H	3/4"	UP734H	Pistola de 1/2"
7416H	1/2"	7426H	13/16"	CPUC20	Caja compacta 21"
7418H	9/16"	7428H	7/8"		
7420H	5/8"	7430H	15/16"		

CAJA PLÁSTICA

CÓDIGO	PIEZAS	MAYOREO	MENUDEO
UP734HK	13	\$4,539	\$5,265

**JUEGO DE PISTOLA DE IMPACTO NEUMÁTICA 1/2" COMPOSITE Y ACCESORIOS MÉTRICOS**

EXTRA PESADO **MÉTRICO 1/2" 11**

13 PIEZAS



CÓDIGO	MEDIDA	CÓDIGO	MEDIDA	CÓDIGO	DESCRIPCIÓN
7410M	10 mm	7416M	16 mm	UPC731	Pistola de 1/2"
7412M	12 mm	7417M	17 mm	7181P	Extensión 1/2 x 5"
7413M	13 mm	7418M	18 mm	CPUC20	Caja compacta 21"
7414M	14 mm	7419M	19 mm		
7415M	15 mm	7421M	21 mm		

CAJA PLÁSTICA

CÓDIGO	PIEZAS	MAYOREO	MENUDEO
UPC731KM	13	\$5,405	\$6,270

**JUEGO DE PISTOLA DE IMPACTO NEUMÁTICA 1/2" Y ACCESORIOS MÉTRICOS**

EXTRA PESADO **MÉTRICO 1/2" 11**

13 PIEZAS



CÓDIGO	MEDIDA	CÓDIGO	MEDIDA	CÓDIGO	DESCRIPCIÓN
7410M	10 mm	7416M	16 mm	7181P	Extensión 5"
7412M	12 mm	7417M	17 mm	UP731	Pistola de 1/2"
7413M	13 mm	7418M	18 mm	CPUC20	Caja compacta 21"
7414M	14 mm	7419M	19 mm		
7415M	15 mm	7421M	21 mm		

CAJA PLÁSTICA

CÓDIGO	PIEZAS	MAYOREO	MENUDEO
UP731KM	13	\$4,869	\$5,648

**JUEGO DE PISTOLA DE IMPACTO NEUMÁTICA 1/2" Y ACCESORIOS MÉTRICOS**

USO PESADO **MÉTRICO 1/2" 11**

13 PIEZAS



CÓDIGO	MEDIDA	CÓDIGO	MEDIDA	CÓDIGO	DESCRIPCIÓN
7410M	10 mm	7416M	16 mm	7181P	Extensión 5"
7412M	12 mm	7417M	17 mm	UP734H	Pistola de 1/2"
7413M	13 mm	7418M	18 mm	CPUC20	Caja compacta 21"
7414M	14 mm	7419M	19 mm		
7415M	15 mm	7421M	21 mm		

CAJA PLÁSTICA

CÓDIGO	PIEZAS	MAYOREO	MENUDEO
UP734HKM	13	\$4,479	\$5,196

HERRAMIENTAS NEUMÁTICAS

## PISTOLA DE IMPACTO NEUMÁTICA CUADRO 1/2" SISTEMA TWIN HAMMER

USO PESADO **1/2"** **TH TWIN HAMMER** **FUNCIÓN REVERSIBLE** **(dB) 85 dB**



- Gran torque en su segmento 442 ft-lb.
- El mecanismo Twin Hammer consta de 2 martillos idénticos que proporcionan un golpe balanceado instantáneo y mejorado comparado con otros tipos de mecanismos, esto hace que reduzca la vibración y proporcione un mayor torque.
- El sistema Twin hammer está dedicado para un rendimiento más alto, industrias, servicios de neumáticos, servicios intensivos, aplicaciones de garaje y de montaje en el servicio.



CÓDIGO	CAPACIDAD	TORQUE	CONSUMO DE AIRE	🔧	MAYOREO	MENUDEO
UP731A	1/2"	442 ft-lb	3.4 SCFM	1	\$3,420	\$3,967

## JUEGO DE PISTOLA DE IMPACTO NEUMÁTICA 1/2" Y ACCESORIOS EN PULGADAS

USO PESADO **PULGADAS** **1/2"** **11** **7 PIEZAS**



CÓDIGO	MEDIDA	CÓDIGO	DESCRIPCIÓN
7416H	1/2"	UP731A	Pistola de 1/2"
7420H	5/8"	CPUC20	Caja compacta 21"
7424H	3/4"		
7428H	7/8"		
7430H	15/16"		

**CAJA PLÁSTICA**

CÓDIGO	PIEZAS	🔧	MAYOREO	MENUDEO
UP731AK	7	1	\$3,895	\$4,518

## JUEGO DE PISTOLA DE IMPACTO NEUMÁTICA 1/2" Y ACCESORIOS MÉTRICOS

USO PESADO **MÉTRICO** **1/2"** **11** **7 PIEZAS**



CÓDIGO	MEDIDA	CÓDIGO	DESCRIPCIÓN
7414M	14 mm	UP731A	Pistola de 1/2"
7416M	16 mm	CPUC20	Caja compacta 21"
7417M	17 mm		
7419M	19 mm		
7422M	22 mm		

**CAJA PLÁSTICA**

CÓDIGO	PIEZAS	🔧	MAYOREO	MENUDEO
UP731AKM	7	1	\$3,869	\$4,488

## PISTOLAS DE IMPACTO NEUMÁTICAS CUADRO 3/4"

### PISTOLA DE IMPACTO NEUMÁTICA CUADRO 3/4" COMPOSITE SISTEMA TWIN HAMMER

**MEGA PESADO** **3/4"** **TH TWIN HAMMER** **FUNCIÓN REVERSIBLE** **(dB) 93.8 dB** **NUEVO**



- Botón para operación con una mano.
- Ligera.



CÓDIGO	TORQUE NOMINAL	TORQUE DE AFLUJO	CONSUMO DE AIRE	🔧	MAYOREO	MENUDEO
UPX776	1200 ft-lb	1,400 ft-lb	7.5 CFM	1	\$8,665	\$10,051

### PISTOLA DE IMPACTO NEUMÁTICA CUADRO 3/4" SISTEMA TWIN HAMMER

**EXTRA PESADO** **3/4"** **TH TWIN HAMMER** **FUNCIÓN REVERSIBLE** **(dB) 87 dB**



- Regulador de potencia, permite al operador elegir la potencia para cada trabajo.
- Escape de aire en el maneral, aleja el aire de la pieza de trabajo y del operador.
- Gatillo de velocidad variable que previene arranques inesperados.



CÓDIGO	CAPACIDAD	TORQUE	CONSUMO DE AIRE	🔧	MAYOREO	MENUDEO
UP776	3/4"	1,100 ft-lb	7 SCFM	1	\$14,785	\$17,151

### JUEGO DE PISTOLA DE IMPACTO NEUMÁTICA 3/4" Y ACCESORIOS EN PULGADAS

**EXTRA PESADO** **PULGADAS** **3/4"** **11** **10 PIEZAS**



CÓDIGO	MEDIDA	CÓDIGO	MEDIDA	CÓDIGO	DESCRIPCIÓN
7512	3/4"	7517	1-1/16"	UP776	Pistola de 3/4"
7513	13/16"	7518	1-1/8"	CPUC20	Caja compacta 21"
7515	15/16"	7519	1-3/16"		
7516	1"	7520	1-1/4"		

**CAJA PLÁSTICA**

CÓDIGO	PIEZAS	🔧	MAYOREO	MENUDEO
UP776K	10	1	\$15,910	\$18,456

### JUEGO DE PISTOLA DE IMPACTO NEUMÁTICA 3/4" Y ACCESORIOS MÉTRICOS

**EXTRA PESADO** **MÉTRICO** **3/4"** **11** **10 PIEZAS**



CÓDIGO	MEDIDA	CÓDIGO	MEDIDA	CÓDIGO	DESCRIPCIÓN
7519M	19 mm	7527M	27 mm	UP776	Pistola de 3/4"
7521M	21 mm	7529M	29 mm	CPUC20	Caja compacta 21"
7524M	24 mm	7530M	30 mm		
7525M	25 mm	7532M	32 mm		

**CAJA PLÁSTICA**

CÓDIGO	PIEZAS	🔧	MAYOREO	MENUDEO
UP776KM	10	1	\$15,905	\$18,450



**PISTOLA DE IMPACTO NEUMÁTICA CUADRO 3/4" COMPOSITE TWIN HAMMER**

EXTRA PESADO **3/4" TH TWIN HAMMER** FUNCIÓN REVERSIBLE  
**(dB) 93.1 dB**



- El extractor en la manija dirige el aire lejos del objeto y del operador.
- Suave empuñadura inclinada que proporciona un agarre confortable para largos tiempos de operación.

CÓDIGO	CAPACIDAD	TORQUE	CONSUMO DE AIRE	MAYOREO	MENUDEO
UPC776	3/4"	1200 ft-lb	6.9 SCFM	\$10,999	\$12,759

**PISTOLA DE IMPACTO NEUMÁTICA CUADRO 3/4" SISTEMA TWIN HAMMER**

USO PESADO **3/4" TH TWIN HAMMER** FUNCIÓN REVERSIBLE  
**(dB) 86 dB**



- Entrada de aire giratoria 360°, evita que la manguera se enrosque o tuerza.
- Mecanismo de impacto mejorado que desempeña máximo poder.

CÓDIGO	CAPACIDAD	TORQUE	CONSUMO DE AIRE	MAYOREO	MENUDEO
UP772H	3/4"	750 ft-lb	9.5 SCFM	\$8,625	\$10,005

**PISTOLA DE IMPACTO NEUMÁTICA CUADRO 3/4" SISTEMA TWIN HAMMER**

USO PESADO **3/4" TH TWIN HAMMER** FUNCIÓN REVERSIBLE  
**(dB) 87 dB**



- Gran torque 1,100 ft-lb.
- El mecanismo Twin Hammer consta de 2 martillos idénticos que proporcionan un golpe balanceado instantáneo y mejorado, esto reduce la vibración y proporcione un mayor torque.

CÓDIGO	CAPACIDAD	TORQUE	CONSUMO DE AIRE	MAYOREO	MENUDEO
UP772HA	3/4"	1,100 ft-lb	4.5 SCFM	\$7,160	\$8,306

**JUEGO DE PISTOLA DE IMPACTO NEUMÁTICA 3/4" Y ACCESORIOS EN PULGADAS**

EXTRA PESADO **PULGADAS 3/4"**  
**10 PIEZAS**



CÓDIGO	MEDIDA	CÓDIGO	MEDIDA	CÓDIGO	DESCRIPCIÓN
7512	3/4"	7517	1-1/16"	UPC776	Pistola de 3/4"
7513	13/16"	7518	1-1/8"	CPUC20	Caja compacta 21"
7515	15/16"	7519	1-3/16"		
7516	1"	7520	1-1/4"		

CAJA PLÁSTICA

CÓDIGO	PIEZAS	MAYOREO	MENUDEO
UPC776K	10	\$12,315	\$14,285

**JUEGO DE PISTOLA DE IMPACTO NEUMÁTICA 3/4" Y ACCESORIOS EN PULGADAS**

USO PESADO **PULGADAS 3/4"**  
**10 PIEZAS**



CÓDIGO	MEDIDA	CÓDIGO	MEDIDA	CÓDIGO	DESCRIPCIÓN
7512	3/4"	7517	1-1/16"	UP772H	Pistola de 3/4"
7513	13/16"	7518	1-1/8"	CPUC20	Caja compacta 21"
7515	15/16"	7519	1-3/16"		
7516	1"	7520	1-1/4"		

CAJA PLÁSTICA

CÓDIGO	PIEZAS	MAYOREO	MENUDEO
UP772HK	10	\$10,060	\$11,670

**JUEGO DE PISTOLA DE IMPACTO NEUMÁTICA 3/4" Y ACCESORIOS EN PULGADAS**

USO PESADO **PULGADAS 3/4"**  
**7 PIEZAS**



CÓDIGO	MEDIDA	CÓDIGO	DESCRIPCIÓN
7514	7/8"	UP772HA	Pistola de 3/4"
7515	15/16"	CPUC20	Caja compacta 21"
7516	1"		
7517	1-1/16"		
7518	1-1/8"		

CAJA PLÁSTICA

CÓDIGO	PIEZAS	MAYOREO	MENUDEO
UP772HAK	7	\$8,065	\$9,355

**JUEGO DE PISTOLA DE IMPACTO NEUMÁTICA 3/4" Y ACCESORIOS MÉTRICOS**

EXTRA PESADO **MÉTRICO 3/4"**  
**10 PIEZAS**



CÓDIGO	MEDIDA	CÓDIGO	MEDIDA	CÓDIGO	DESCRIPCIÓN
7519M	19 mm	7527M	27 mm	UPC776	Pistola de 3/4"
7521M	21 mm	7529M	29 mm	CPUC20	Caja compacta 21"
7524M	24 mm	7530M	30 mm		
7525M	25 mm	7532M	32 mm		

CAJA PLÁSTICA

CÓDIGO	PIEZAS	MAYOREO	MENUDEO
UPC776KM	10	\$12,309	\$14,278

**JUEGO DE PISTOLA DE IMPACTO NEUMÁTICA 3/4" Y ACCESORIOS MÉTRICOS**

USO PESADO **MÉTRICO 3/4"**  
**10 PIEZAS**



CÓDIGO	MEDIDA	CÓDIGO	MEDIDA	CÓDIGO	DESCRIPCIÓN
7519M	19 mm	7527M	27 mm	UP772H	Pistola de 3/4"
7521M	21 mm	7529M	29 mm	CPUC20	Caja compacta 21"
7524M	24 mm	7530M	30 mm		
7525M	25 mm	7532M	32 mm		

CAJA PLÁSTICA

CÓDIGO	PIEZAS	MAYOREO	MENUDEO
UP772HKM	10	\$10,050	\$11,658

**JUEGO DE PISTOLA DE IMPACTO NEUMÁTICAS 3/4" Y ACCESORIOS MÉTRICOS**

USO PESADO **MÉTRICO 3/4"**  
**7 PIEZAS**



CÓDIGO	MEDIDA	CÓDIGO	DESCRIPCIÓN
7524M	24 mm	UP772HA	Pistola de 3/4"
7527M	27 mm	CPUC20	Caja compacta 21"
7530M	30 mm		
7532M	32 mm		
7536M	36 mm		

CAJA PLÁSTICA

CÓDIGO	PIEZAS	MAYOREO	MENUDEO
UP772HAKM	7	\$8,189	\$9,499

HERRAMIENTAS NEUMÁTICAS

## PISTOLAS DE IMPACTO NEUMÁTICAS CUADRO 1"

### PISTOLA DE IMPACTO NEUMÁTICAS CUADRO 1" SISTEMA TWIN HAMMER

**MEGA PESADO** **1" TH TWIN HAMMER** **FUNCIÓN REVVERSIBLE ((dB)) 87 dB**



Longitud eje de 8" (203.2 mm).



Mango auxiliar para facilitar su uso.



Regulador de velocidad 4 posiciones.



**UP1098-8**

- Extensión de 8" incluida.



CÓDIGO	CAPACIDAD	TORQUE	CONSUMO DE AIRE	🔩	MAYOREO	MENUDEO
UP1098-8	1"	2,500 ft-lb	14.5 SCFM	1	\$43,105	\$50,002

### PISTOLA DE IMPACTO NEUMÁTICAS CUADRO 1" COMPOSITE SISTEMA TWIN HAMMER

**MEGA PESADO** **1" TH TWIN HAMMER** **FUNCIÓN REVVERSIBLE ((dB)) 93.8 dB** **NUEVO**



- Botón para operación con una mano.
- Ligera.

CÓDIGO	TORQUE NOMINAL	TORQUE DE AFLOJE	CONSUMO DE AIRE	🔩	MAYOREO	MENUDEO
UPX893	1200 ft-lb	1,400 ft-lb	7.5 CFM	1	\$19,650	\$22,794

### PISTOLA DE IMPACTO NEUMÁTICAS CUADRO 1" SISTEMA TWIN HAMMER

**EXTRA PESADO** **1" TH TWIN HAMMER** **FUNCIÓN REVVERSIBLE ((dB)) 86 dB**



Longitud eje de 6" (152.4 mm).



Mango auxiliar para facilitar su uso.



**UP898-6A**

- Extensión de 6".



CÓDIGO	CAPACIDAD	TORQUE	CONSUMO DE AIRE	🔩	MAYOREO	MENUDEO
UP898-6A	1"	1,800 ft-lb	9 SCFM	1	\$20,000	\$23,200

### PISTOLA DE IMPACTO NEUMÁTICA CUADRO 1" ROCKING DOG

**USO PESADO** **1" RD ROCKING DOG** **FUNCIÓN REVVERSIBLE ((dB)) 87 dB**



- El mecanismo Rocking Dog es un mecanismo de larga duración con un martillo giratorio. Una ventaja sustancial es la alta capacidad de carga y robustez. Las herramientas de impacto con este mecanismo son especialmente aconsejables para tareas de montaje y desmontaje.



CÓDIGO	CAPACIDAD	TORQUE	CONSUMO DE AIRE	🔩	MAYOREO	MENUDEO
UP898-6B	1"	2,582.3 ft-lb	12 SCFM	1	\$12,035	\$13,961

### PISTOLA DE IMPACTO NEUMÁTICAS CUADRO 1" SISTEMA TWIN HAMMER

**EXTRA PESADO** **1" TH TWIN HAMMER** **FUNCIÓN REVVERSIBLE ((dB)) 87 dB**



**UP893A**

- Gatillo de velocidad variable para un control más preciso.
- Mango ajustable para facilitar su operación.



CÓDIGO	CAPACIDAD	TORQUE	CONSUMO DE AIRE	🔩	MAYOREO	MENUDEO
UP893A	1"	1,800 ft-lb	9 SCFM	1	\$19,650	\$22,794

## PISTOLA DE IMPACTO NEUMÁTICA CUADRO 1-1/2"

### PISTOLA DE IMPACTO NEUMÁTICA CUADRO 1-1/2" SISTEMA TWIN HAMMER

**MEGA PESADO** **1 1/2" TH TWIN HAMMER** **FUNCIÓN REVVERSIBLE ((dB)) 90 dB**



- Regulador de velocidad 4 posiciones.
- Carcasa de metal.
- Mango auxiliar ajustable, para facilitar su operación.



CÓDIGO	CAPACIDAD	TORQUE	CONSUMO DE AIRE	🔩	MAYOREO	MENUDEO
UP6120	1 1/2"	3,000 ft-lb	16 SCFM	1	\$70,009	\$81,210

### PISTOLA DE IMPACTO NEUMÁTICAS CUADRO 1" SISTEMA TWIN HAMMER

**EXTRA PESADO** **1" TH TWIN HAMMER** **FUNCIÓN REVVERSIBLE ((dB)) 82 dB**



**UP797-6**

- Eje de 6" que la hace ideal para lugares profundos.
- Válvula de reversa para fáciles cambios de dirección.
- Válvula de estrangulación y arranque controlado que permite aflojar el perno fácilmente.



CÓDIGO	CAPACIDAD	TORQUE	CONSUMO DE AIRE	🔩	MAYOREO	MENUDEO
UP797-6	1"	1,500 ft-lb	9 SCFM	1	\$17,315	\$20,085

### EXTENSIÓN 8" PARA PISTOLA UP6120

**MEGA PESADO** **1 1/2"**



Para usarse en **UP6120.**



CÓDIGO	DESCRIPCIÓN	🔩	MAYOREO	MENUDEO
UP612038B	Extensión 8", cuadro 1-1/2"	1	\$16,975	\$19,691

**MATRACAS NEUMÁTICAS CUADRO 3/8"**

**MATRACA NEUMÁTICA CUADRO 3/8"**

USO PESADO **3/8"** **(dB)** 94 dB



- Ideal en la instalación o remoción de bujías, radiadores, bombas de agua, sistemas de escape, etc.
- Fácil de maniobrar en cambios de dirección.
- Todos los juegos de matracas y accesorios, tienen un práctico estuche plástico para su fácil transportación y mayor protección de las herramientas.



CÓDIGO	CAPACIDAD	TORQUE	CONSUMO DE AIRE	MAYOREO	MENUDEO
UP886	3/8"	50 ft-lb	4 SCFM	\$1,360	\$1,578

**JUEGO DE MATRACA Y DADOS EN PULGADAS**

USO PESADO **PULGADAS** **3/8"**

**14**  
**PIEZAS**



CÓDIGO	MEDIDA	CÓDIGO	MEDIDA
7208H	1/4"	7710H	5/16" largo
7214H	7/16"	7712H	3/8" largo
7216H	1/2"	7714H	7/16" largo
7218H	9/16"	7716H	1/2" largo
7220H	5/8"	7718H	9/16" largo
7222H	11/16"	7722H	11/16" largo
7224H	3/4"	UP886	Matraca 3/8"

CÓDIGO	PIEZAS	MAYOREO	MENUDEO
UP886K	14	\$1,835	\$2,129

**JUEGO DE MATRACA Y DADOS MÉTRICOS**

USO PESADO **MÉTRICO** **3/8"**

**17**  
**PIEZAS**



CÓDIGO	MEDIDA	CÓDIGO	MEDIDA
7213M	13 mm	7010M	10 mm largo
7214M	14 mm	7011M	11 mm largo
7215M	15 mm	7013M	13 mm largo
7216M	16 mm	7014M	14 mm largo
7217M	17 mm	7015M	15 mm largo
7218M	18 mm	7017M	17 mm largo
7219M	19 mm	7021M	21 mm largo
7008M	8 mm largo	UP886	Matraca 3/8"
7009M	9 mm largo		

CÓDIGO	PIEZAS	MAYOREO	MENUDEO
UP886KM	17	\$2,005	\$2,326

**MATRACAS NEUMÁTICAS CUADRO 1/2"**

**MATRACA NEUMÁTICA CUADRO 1/2"**

USO PESADO **1/2"** **(dB)** 90 dB



• Cabeza de diseño compacto de gran flexibilidad para áreas estrechas.

- Ideal en la instalación o remoción de bujías, radiadores, bombas de agua, sistemas de escape, etc.
- Fácil de maniobrar en cambios de dirección.
- Juego de engranes mejorado de gran durabilidad.



CÓDIGO	CAPACIDAD	TORQUE	CONSUMO DE AIRE	MAYOREO	MENUDEO
UP886H	1/2"	50 ft-lb	4 SCFM	\$1,350	\$1,566

**JUEGO DE MATRACA Y ACCESORIOS EN PULGADAS**

USO PESADO **PULGADAS** **1/2"**

**12**  
**PIEZAS**



CÓDIGO	MEDIDA	CÓDIGO	DESCRIPCIÓN
7412H	3/8"	7180P	Extensión 2"
7414H	7/16"	7181P	Extensión 5"
7416H	1/2"		
7418H	9/16"		
7420H	5/8"		
7422H	11/16"		
7424H	3/4"		
7324H	3/4" largo		
7326H	13/16" largo		
UP886H	Matraca 1/2"		

CÓDIGO	PIEZAS	MAYOREO	MENUDEO
UP886HK	12	\$2,099	\$2,435

**JUEGO DE MATRACA Y ACCESORIOS MÉTRICOS**

USO PESADO **MÉTRICO** **1/2"**

**12**  
**PIEZAS**



CÓDIGO	MEDIDA	CÓDIGO	DESCRIPCIÓN
7410M	10 mm	7180P	Extensión 2"
7412M	12 mm	7181P	Extensión 5"
7413M	13 mm		
7414M	14 mm		
7415M	15 mm		
7416M	16 mm		
7417M	17 mm		
7317M	17 mm largo		
7321M	21 mm largo		
UP886H	Matraca 1/2"		

CÓDIGO	PIEZAS	MAYOREO	MENUDEO
UP886HKM	12	\$2,065	\$2,395

**PODER URREA GARANTIZADO.**

**URREA**  
HERRAMIENTAS DE CALIDAD SUPERIOR

HERRAMIENTAS NEUMÁTICAS

## MARTILLOS NEUMÁTICOS

### MARTILLOS NEUMÁTICOS

USO PESADO (dB) 94 dB



Ambos modelos cuentan con gatillo profesional de alta sensibilidad que facilita la operación del martillo neumático.



Pistón largo

UP715

- Silenciador integral que minimiza el sonido del escape.
- Piezas de impacto tratadas térmicamente para mayor duración.

USO PESADO (dB) 99.8 dB



UP711

- Para uso industrial,
- Golpes de pistón corto.



CÓDIGO	UP715	UP711
USO	USO PESADO	USO PESADO
IMPACTOS POR MINUTO	2,100	3,200
CONSUMO DE AIRE	4 SCFM	4 SCFM
MAYOREO	\$1,565	\$1,349
MENUDEO	\$1,815	\$1,565

### JUEGO DE MARTILLO NEUMÁTICO Y CINCELES

USO PESADO

7 PIEZAS



CÓDIGO	DESCRIPCIÓN
UP711	Martillo neumático 3200 IPM
UP711K5	Juego 5 cinceles
UP700	Cople rápido para cinceles

CAJA PLÁSTICA

CÓDIGO	PIEZAS	MAYOREO	MENUDEO
UP711K	7	\$1,995	\$2,314

### JUEGO DE CINCELES PARA MARTILLO NEUMÁTICO

USO PESADO

5 PIEZAS



CÓDIGO	PIEZAS	MAYOREO	MENUDEO
UP711K5	5	\$419	\$486

### CINCELES PARA PUNZONAR

USO PESADO



- Cíncel recto.

CÓDIGO	LONGITUD	MAYOREO	MENUDEO
86MN4	7"	\$100	\$116

USO PESADO



CÓDIGO	LONGITUD	MAYOREO	MENUDEO
86MN5	7"	\$105	\$122

### COPE RÁPIDO

USO PESADO



- Sujeción segura con sólo jalar la rondana exterior e insertar el cíncel.
- Permite acoplar los cinceles con rapidez.

CÓDIGO	DESCRIPCIÓN	MAYOREO	MENUDEO
UP700	Para montar cinceles en martillo neumático	\$330	\$383

## ESCAREADOR NEUMÁTICO

### ESCAREADOR NEUMÁTICO

USO PESADO (dB) 92.6 dB



- Herramienta para la preparación de superficies de trabajo.
- Capuchón ajustable que permite colocar las agujas a la distancia requerida para su aplicación.

#### PARA PREPARACIÓN DE SUPERFICIES DE TRABAJO



Limpeza de estructuras metálicas antes de pintar o eliminación de pinturas viejas en estructuras.

Limpeza de escorias soldadas.

Limpeza de escorias de la soldadura.

Eliminación de la salpicadura debido al soldado.

Eliminación de arena de fundición.

CÓDIGO	PRESENTACIÓN	CONSUMO DE AIRE	MAYOREO	MENUDEO
UP125	Con 19 agujas de 7", 4,600 impactos por minuto	4 SCFM	\$3,665	\$4,251

### AGUJAS DE REPUESTO PARA ESCAREADOR

USO PESADO

19 PIEZAS



CÓDIGO	PIEZAS	LONGITUD	MAYOREO	MENUDEO
UP125R046	19	7"	\$315	\$365

**ESMERILADORAS NEUMÁTICAS ANGULARES**

**ESMERILADORAS NEUMÁTICAS ANGULARES**

EXTRA PESADO DIÁMETRO DE DISCO 7"

**(dB) 93 dB**

- Carcasa de aleación de aluminio resistente y liviana.
- Para disco de 7" diámetro de eje del portadiscos 5/8" (16 mm).
- Poderoso motor que permite una rápida remoción de material.



UP857

- Empuñadura adicional en dos posiciones.

- Traba de seguridad del eje para cambios rápidos de disco.



EXTRA PESADO DIÁMETRO DE DISCO 4-1/2" **(dB) 89 dB**



UP854



ESMERILADORAS ELÉCTRICAS PÁGINA 313

CÓDIGO	UP857	UP854
USO	EXTRA PESADO	EXTRA PESADO
ROSCA DE EJE	5/8"	3/8"
DISCO	7"	4"
VELOCIDAD	7,000 rpm	11,000 rpm
CONSUMO DE AIRE	6 SCFM	6 SCFM
MAYOREO	\$10,255	\$3,490
CON IVA	\$11,896	\$4,048

**MOTO-TOOLS NEUMÁTICOS**

**MOTO-TOOLS NEUMÁTICOS**

USO PESADO **(dB) 107 dB**

3/8"



UP871

- Escape trasero que aleja el aire del área de trabajo.
- Mandril Jacobs® para los accesorios pulidores.

USO PESADO **(dB) 94 dB**

94 dB



UP860

- Boquilla 1/4".

USO PESADO **(dB) 95 dB**

95 dB



UP876

- Boquilla 1/4".

USO PESADO **(dB) 95 dB**

95 dB



UP875

- Cabeza en ángulo de 90° que permite flexibilidad en espacios reducidos.

- Boquilla 1/4".

**MINI ESMERILADORA NEUMÁTICA CON ACCESORIOS**

USO PESADO

**7** PIEZAS



- Práctico estuche de plástico para fácil transportación y proteger el producto.

CAJA PLÁSTICA

CÓDIGO	UP871	UP860	UP876	UP875
USO	USO PESADO	USO PESADO	USO PESADO	USO PESADO
VELOCIDAD SIN CARGA	22,000 rpm	22,000 rpm	25,000 rpm	22,000 rpm
TIPO DE ACOPLAMIENTO	Broquero 3/8"	Boquilla 1/4"	Boquilla 1/4"	Boquilla 1/4"
CONSUMO DE AIRE	4 SCFM	4 SCFM	4 SCFM	4 SCFM
MAYOREO	\$910	\$935	\$1,020	\$1,479
MENUDEO	\$1,056	\$1,085	\$1,183	\$1,716

CÓDIGO	PIEZAS	MAYOREO	MENUDEO
UP860K	7	\$1,179	\$1,368

HERRAMIENTAS NEUMÁTICAS

**SUPERFICIES IMPECABLES ¡SIEMPRE!**

**URREA**  
HERRAMIENTAS DE CALIDAD SUPERIOR

## LIJADORAS NEUMÁTICAS

### LIJADORAS NEUMÁTICAS



USO PESADO



ACABADO FINO



12,000 r/min

VELOCIDAD VARIABLE



UP861A

- Sistema de aspiración: aspiración central.
- Ideal para trabajos en superficies que requieren raspados y detalles finos sin remolinos.
- Presión de aire requerida: 90 PSI.
- Tamaño de la almohadilla: 6".
- Diámetro de la órbita: 3/16".
- Entrada de aire: 1/4".
- Eje: 5/16".
- Tamaño de lija: 6".
- Orificios de la almohadilla: 6.



USO PESADO



ACABADO FINO



12,000 r/min

VELOCIDAD VARIABLE



UP890A

- Ideal para trabajos en superficies que requieren raspados y detalles finos sin remolinos.
- Presión de aire requerida: 90 PSI.
- Tamaño de la almohadilla: 6".
- Diámetro de la órbita: 3/16".
- Entrada de aire: 1/4".
- Eje: 5/16".
- Tamaño de lija: 6".
- Orificios de la almohadilla: 0.



USO PESADO



ACABADO FINO



10,000 r/min

VELOCIDAD VARIABLE



UP870A

- Ideal para trabajos en superficies que requieren raspados y detalles finos sin remolinos.
- Presión de aire requerida: 90 PSI.
- Tamaño de la almohadilla: 6".
- Diámetro de la órbita: 3/16".
- Entrada de aire: 1/4".
- Eje: 5/16".
- Tamaño de lija: 6".
- Orificios de la almohadilla: 0.
- Lijadora neumática orbital 6.



USO PESADO

(dB) 86 dB

NUEVO



UP766



- Válvula de regulación de potencia incorporado.
- Baja relación y larga duración.

CÓDIGO	UP861A	UP890A	UP870A	UP766
USO	USO PESADO	USO PESADO	USO PESADO	USO PESADO
DESCRIPCIÓN	Eje 5/16" (24 NF)	Eje 5/16" (24 NF)	Eje 5/16" (24 NF)	Para 1/4" de lija
TIPO	Orbital rotativa	Orbital	Orbital	Orbital
VELOCIDAD SIN CARGA	12,000 r/min	12,000 r/min	10,000 r/min	8,000 rpm
CONSUMO DE AIRE	1.1 CFM	1.1 CFM	1.56 CFM	5 SCFM
EJE	5/16"	5/16"	5/16"	
ORIFICIOS DE LA ALMOHADILLA	6	0	0	
	1	1	1	1
MAYOREO	\$3,770	\$3,735	\$1,885	\$1,679
MENUDEO	\$4,373	\$4,333	\$2,187	\$1,948

### BASES PARA LIJADORA



USO PESADO



UP800VI



UP800VE

GRANEL

CÓDIGO	DESCRIPCIÓN		MAYOREO	MENUDEO
UP800VI	Base lisa orbital 12,000 rpm	1	\$250	\$290
UP800VE	Base con sistema de apertura y cierre rápido orbital 12,000 rpm	1	\$410	\$476





**CORTADORAS NEUMÁTICAS**

**CORTADORA NEUMÁTICA**

USO PESADO (dB) 86 dB



- Palanca de accionamiento para una operación sencilla.
- Diseño compacto y liviano.
- Para cortes de plástico y chapa de acero.



CÓDIGO	VELOCIDAD SIN CARGA	CONSUMO DE AIRE	☑	MAYOREO	MENUDEO
UP835	2,600 rpm	4 SCFM	1	\$2,495	\$2,894

**DISCO PARA CORTADORA UP874**

USO PESADO



**GRANEL**

CÓDIGO	DESCRIPCIÓN	☑	MAYOREO	MENUDEO
UP87430	Disco para cortadora UP874, 3/8" x 1/16"	10	\$50	\$58

**TIJERA NEUMÁTICA**

USO PESADO (dB) 78 dB **FUNCIÓN REVERSIBLE**



- Puede cortar ángulos, cuadros o círculos.
- Corte de plásticos, aluminio y acero.

CÓDIGO	VELOCIDAD SIN CARGA	CONSUMO DE AIRE	☑	MAYOREO	MENUDEO
UP785S	2200 rpm	4 SCFM	1	\$2,230	\$2,587

**CORTADORA NEUMÁTICA**

USO PESADO (dB) 82 dB **3" DIÁMETRO DE DISCO**



Dentro de sus aplicaciones es mayormente utilizada para: cortar hojas de metal, fibra de vidrio, pemos, abrazaderas de tubos de escape; también esmerila áreas y bordes rugosos.



- Palanca de accionamiento con traba de seguridad
- Protector de disco ajustable.



CÓDIGO	VELOCIDAD SIN CARGA	DISCO	CONSUMO DE AIRE	☑	MAYOREO	MENUDEO
UP874	20,000 rpm	3"	4 SCFM	1	\$1,035	\$1,201

**CALADORA NEUMÁTICA**

**CALADORA NEUMÁTICA**

USO PESADO (dB) 90 dB

- Guarda/guía ajustable que permite al operario determinar la profundidad del corte.
- Mecanismo que reduce la vibración.
- Palanca con seguro para evitar que arranque accidentalmente.



UP881



UP88135A



**\* GRANEL**

CÓDIGO	VELOCIDAD SIN CARGA	LONGITUD TOTAL	CONSUMO DE AIRE	☑	MAYOREO	MENUDEO
UP881	9,000 rpm	9"	4 SCFM	1	\$2,370	\$2,749

**Repuesto**

CÓDIGO	DESCRIPCIÓN	☑	MAYOREO	MENUDEO
UP88135A*	32 dientes	5	\$63	\$73

CALADORAS ELÉCTRICAS PÁGINA 317

**TALADROS NEUMÁTICOS**

**TALADROS NEUMÁTICOS**

USO PESADO (dB) 87 dB **3/8"**



UP785

- No reversible.

USO PESADO (dB) 95 dB **3/8"** **FUNCIÓN REVERSIBLE**



UP788R

- Reversible.

USO PESADO (dB) 90 dB **3/8"** **FUNCIÓN REVERSIBLE**



UP879

- Angular reversible.

USO PESADO (dB) 87 dB **1/2"**



UP785H

- No reversible.
- Motor neumático que resiste atascamientos y ahorra energía.

USO PESADO (dB) 89 dB **1/2"** **FUNCIÓN REVERSIBLE**



UP789HR

- Reversible.



CÓDIGO	UP785	UP788R	UP879	UP785H	UP789HR
USO	USO PESADO	USO PESADO	USO PESADO	USO PESADO	USO PESADO
VELOCIDAD SIN CARGA	2,200 rpm	1,800 rpm	1,600 rpm	500 rpm	800 rpm
MANDRIL	3/8"	3/8"	3/8"	1/2"	1/2"
CONSUMO DE AIRE	4 SCFM	4 SCFM	4 SCFM	4 SCFM	4 SCFM
CAPACIDAD DE TORQUE	5.0 Nm	5.5 Nm	19 Nm	12 Nm	5.0 Nm
TIPO	No reversible	Reversible	Angular reversible	No reversible	Reversible
☑	1	1	1	1	1
MAYOREO	\$1,890	\$1,950	\$2,360	\$2,905	\$2,990
MENUDEO	\$2,192	\$2,262	\$2,738	\$3,370	\$3,468

## DESTORNILLADORES NEUMÁTICOS DE TORQUE CONTROLADO

### DESTORNILLADOR NEUMÁTICO DE TORQUE CONTROLADO TIPO LÁPIZ PRESIÓN

NUEVO

**USO PESADO**
**FUNCIÓN REVERSIBLE**
**1,400 r/min** VELOCIDAD SIN CARGA
 **90 psi** PRESIÓN DE TRABAJO
 **0.4-3.5 Nm** RANGO DE TORQUE



UPTC30A

- Empuñadura con goma antiderrapante (soft grip).
- Activación de operación por presión.
- 0,4-3,5 Nm
- Cambio de giro y dirección a una mano.

CÓDIGO	UPTC30A
USO	<b>USO PESADO</b>
VELOCIDAD SIN CARGA	1,400 rpm
ENCASTRE HEXAGONAL	1/4"
CONSUMO DE AIRE	12.4 SCFM
TIPO	Lápiz
	1
MAYOREO	\$10,990
MENUDEO	\$12,748

### DESTORNILLADOR NEUMÁTICO DE TORQUE CONTROLADO TIPO LÁPIZ PALANCA

NUEVO

**USO PESADO**
**FUNCIÓN REVERSIBLE**
**950 r/min** VELOCIDAD SIN CARGA
 **90 psi** PRESIÓN DE TRABAJO
 **0.4-4.5 Nm** RANGO DE TORQUE



UPTC40A

- Empuñadura con goma antiderrapante (soft grip).
- Interruptor de avance y reversa.
- 0,4-4,5 Nm.

CÓDIGO	UPTC40A
USO	<b>USO PESADO</b>
VELOCIDAD SIN CARGA	950 rpm
ENCASTRE HEXAGONAL	1/4"
CONSUMO DE AIRE	10.6 SCFM
TIPO	Lápiz
	1
MAYOREO	\$12,859
MENUDEO	\$14,916

### DESTORNILLADOR NEUMÁTICO DE TORQUE CONTROLADO TIPO PISTOLA

NUEVO

**USO PESADO**
**FUNCIÓN REVERSIBLE**
**950 r/min** VELOCIDAD SIN CARGA
 **90 psi** PRESIÓN DE TRABAJO
 **0.4-4.5 Nm** RANGO DE TORQUE



UPTC55A

- Cambio de giro y dirección a una mano.
- Activación de operación por presión o gatillo.
- 0,4-4,5 Nm

CÓDIGO	UPTC55A
USO	<b>USO PESADO</b>
VELOCIDAD SIN CARGA	950 rpm
ENCASTRE HEXAGONAL	1/4"
CONSUMO DE AIRE	13.4 SCFM
TIPO	Pistola
	1
MAYOREO	\$13,460
MENUDEO	\$15,614

**DESTORNILLADORES NEUMÁTICOS**

**DESTORNILLADORES NEUMÁTICOS**

USO PESADO (dB) 78 dB



UP779

- Gatillo de velocidad variable.
- Cambio de giro lateral.
- Portaboquillas de cambio rápido.
- Mecanismo de impacto positivo.
- Empuñadura con goma antiderrapante (soft grip).

USO PESADO (dB) 94 dB



UP780

- Ajuste de clutch externo.

CÓDIGO	UP779	UP780
USO	<b>USO PESADO</b>	<b>USO PESADO</b>
VELOCIDAD SIN CARGA	1,800 rpm	1,800 rpm
CLUTCH	115 in-lb	45 a 115 in-lb
TIPO DE CLUTCH	Positivo	Ajustable
TIPO DE ACOPLAMIENTO	Boquilla 1/4"	Boquilla 1/4"
CONSUMO DE AIRE	4 SCFM	4 SCFM
	1	1
MAYOREO	\$2,200	\$2,530
MENUDEO	\$2,552	\$2,935

**REMACHADORA NEUMÁTICA**

**REMACHADORA NEUMÁTICA**

USO PESADO (dB) 70 dB



BOQUILLAS  
3/32"  
1/8"  
3/16"  
1/4"

- Sistema de asistencia de vacío diseñado para mayor eficacia al remachar hacia abajo.
- Remaches de aluminio.

CÓDIGO	BOQUILLA	CONSUMO DE AIRE		MAYOREO	MENUDEO
UP884	3/32" - 1/4"	10 SCFM	1	\$5,705	\$6,618

**CLAVADORA NEUMÁTICA**

**REMACHADORA NEUMÁTICA**

EXTRA PESADO **MAGNESIO**

3/4" a 2-1/2"  
LONGITUD DEL CLAVO

**PESO LIGERO**

\$ PVL



**INCLUYE:**

- Llaves hexagonales.
- Recipiente para lubricante.
- Rueda de ajuste para controlar la profundidad.
- Capacidad de 100 clavos.
- Sistema de 360° de escape de aire.
- Rápido desatasco de clavos.

CÓDIGO	PRESIÓN AIRE	PRESIÓN MAX.	CALIBRE		MAYOREO	MENUDEO
CN963	70-100 psi	120 psi	16 GA	1	\$5,435	\$6,305



**CLAVOS PARA CLAVADORA NEUMÁTICA**

**CLAVOS PARA CLAVADORA NEUMÁTICA**

EXTRA PESADO **ACERO DE ALTA DUREZA**  
RESISTENTE A LA DEFORMACIÓN



C1805

- Cajas con 5,000 clavos

CÓDIGO	LONGITUD	CABEZA	CALIBRE		MAYOREO	MENUDEO
C1805	5/8"	5/64"	18	1	\$96	\$111
C1806	3/4"	5/64"	18	1	\$120	\$139
C1808	1"	5/64"	18	1	\$140	\$162
C1810	1-1/4"	5/64"	18	1	\$179	\$208
C1816	2"	5/64"	18	1	\$295	\$342

HERRAMIENTAS NEUMÁTICAS

## ENGRAPADORAS NEUMÁTICAS

### ENGRAPADORAS NEUMÁTICAS

\$ PVL

**MAGNESIO** **PESO LIGERO**

EXTRA PESADO



EN950

EXTRA PESADO



EN938

EXTRA PESADO



EN916

- Rápido desatasco de grapas.
- Sistema de 360° de escape de aire.

- Rueda de ajuste para controlar la profundidad.

- Carga rápida con una sola mano.

CÓDIGO	EN950	EN938	EN916
USO	EXTRA PESADO	EXTRA PESADO	EXTRA PESADO
PRESIÓN AIRE	70-100 psi	70-100 psi	70-100 psi
PRESIÓN MAX.	120 psi	120 psi	120 psi
CORONA	7/16"	1/4"	3/8"
LONGITUD DE GRAPA	1" - 2"	1/2" - 1-9/16"	5/32" - 5/8"
CALIBRE	16 GA	18 GA	22 GA
CAPACIDAD DE GRAPAS	100	100	185
DISPARO SECUENCIAL	•	•	-
ACCESORIOS			
LENTES DE SEGURIDAD	•	•	-
LLAVES HEXAGONALES	2	2	2
RECIPiente PARA LUBRICANTE	•	•	•
MAYOREO	\$6,770	\$3,795	\$2,609
MENUDEO	\$7,853	\$4,402	\$3,026

## GRAPAS PARA ENGRAPADORA NEUMÁTICA

### GRAPAS PARA ENGRAPADORA NEUMÁTICA

**ACERO DE ALTA DUREZA**  
EXTRA PESADO RESISTENTE A LA DEFORMACIÓN



G1610-G1612

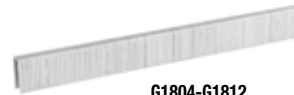

G1804-G1812

CÓDIGO	CORONA	LONGITUD	CALIBRE	GRAPAS	DISPARO	MAYOREO	MENUDEO
G1610	7/16"	1-1/4"	16	10,000	1	\$1,559	\$1,808
G1612	7/16"	2"	16	10,000	1	\$2,115	\$2,453
CÓDIGO	CORONA	LONGITUD	CALIBRE	GRAPAS	DISPARO	MAYOREO	MENUDEO
G1804	1/4"	1/2"	18	5,000	1	\$200	\$232
G1805	1/4"	5/8"	18	5,000	1	\$225	\$261
G1806	1/4"	3/4"	18	5,000	1	\$259	\$300
G1808	1/4"	1"	18	5,000	1	\$320	\$371
G1810	1/4"	1-1/4"	18	5,000	1	\$390	\$452
G1812	1/4"	1-1/2"	18	5,000	1	\$450	\$522
CÓDIGO	CORONA	LONGITUD	CALIBRE	GRAPAS	DISPARO	MAYOREO	MENUDEO
G2202	3/8"	1/4"	22	10,000	1	\$109	\$126
G2205	3/8"	5/8"	22	10,000	1	\$179	\$208

HERRAMIENTAS NEUMÁTICAS

# PARA LOS RETOS MÁS DESAFIANTES.

**URREA**  
HERRAMIENTAS DE CALIDAD SUPERIOR

# CONSTRUCCIÓN DE CALIDAD SUPERIOR.

Las herramientas para la construcción Urrea me ayudan con todos los trabajos relacionados con la construcción para fabricar, reconstruir, rehabilitar, remodelar un inmueble o infraestructura.

En esta sección de herramientas Urrea para construcción podrá encontrar herramientas para el trabajo con concreto, obra negra y la etapa de terminados como son:

- Bailarinas compactadoras a gasolina.
- Placa compactadora a gasolina.
- Vibradoras a gasolina.
- Allanadoras a gasolina.
- Cortadora de concreto a gasolina.
- Marros.
- Barretas.
- Espátulas.
- Cortazulejos.
- Guías jala cable.

[urrea.com](http://urrea.com)

Estamos mejorando constantemente nuestros productos, es por esto que la información, imagen, características y disponibilidad de los mismos pueden cambiar sin previo aviso.

## BAILARINAS COMPACTADORAS A GASOLINA

### BAILARINAS COMPACTADORAS A GASOLINA

POWERED by **HONDA**  
Impulsado por un motor Honda™ de 4 tiempos.

MOTOR DE 4 TIEMPOS

EXTRA PESADO 4HP  
ENERGÍA DE IMPACTO 13 kN



BVC940

USO PESADO 3HP  
ENERGÍA DE IMPACTO 10 kN



BVC830

Motor Honda 4HP que garantiza un alto rendimiento con bajo consumo de combustible y calidad superior al mercado. Sistema de filtrado adicional (doble sistema de filtro) que provee aire libre de impurezas al motor, para alargar la vida de su equipo y mejorar la durabilidad.

Motor Honda de 3HP que garantiza un alto rendimiento con bajo consumo de combustible y calidad superior al mercado.



- Fuelle de calidad alemana, que brinda longevidad al equipo y facilita la lubricación del sistema de impacto.
- Un sistema de anti vibración mejorado que reduce la fuerza de impacto a las manos del operador, evitando riesgos laborales.
- El motor cuenta con un escape especial que vuelve muy silencioso el equipo.
- Equipos con plan de mantenimiento incluido.
- Ideal para aplicaciones de compactación de suelos para carreteras, diques y embalses, rellenos de zanjas de tuberías de gas, tuberías de agua y obras para instalación de cableado.

CÓDIGO	BVC940	BVC830
USO	EXTRA PESADO	USO PESADO
POTENCIA	4 HP	3 HP
TAMAÑO DE LA PLACA:	34.5 x 28.5 cm	34.5 x 28.5 cm
FUERZA DE IMPACTO:	13 kN	10 kN
CAPACIDAD DE GASOLINA:	2.8 L	2.8 L
ALTURA DE SALTO:	8.5 cm	6.5 cm
FRECUENCIA DE IMPACTO:	650-690 gpm	450-650 gpm
VELOCIDAD DE AVANCE:	20 m/min	17 m/min
CILINDRADA:	118 cc	98.5 cc
CICLO DE TRABAJO	1 tanque de combustible x 20 min de descanso	1 tanque de combustible x 20 min de descanso
MÁXIMO HORAS AL DÍA	10	9
PESO:	76 kg	68 kg
☑	1	1
MAYOREO	\$74,810	\$61,105
MENUDEO	\$86,780	\$70,882

## VIBRADORA A GASOLINA

### VIBRADORA DE CONCRETO A GASOLINA

\$ PVL

POWERED by **HONDA**  
Impulsado por un motor Honda™ de 4 tiempos.

USO PESADO

MOTOR DE 4 TIEMPOS 5.5 HP



VCG855  
No incluye chicote.

- Válvulas a la cabeza (OHV) hacen que el motor consuma un 30% menos de gasolina y 50% menos de aceite que motores con válvulas a los lados.
- Equipos con plan de mantenimiento incluido.



CÓDIGO	VCG855*
USO	USO PESADO
POTENCIA	5.5 HP
VIBRACIONES POR MINUTO	3,600 VPM
ACOPLAMIENTO	Dynapac® 38 mm
CILINDRADA	163 cc
CAPACIDAD DE GASOLINA	3.6 L
CAPACIDAD DE ACEITE	600 ml
CAPACIDAD MÁXIMA DE CHICOTE	10 metros
CAPACIDAD MÍNIMA DE CHICOTE	4 metros
CICLO DE TRABAJO	1 tanque de combustible x 20 min de descanso
MÁXIMO HORAS AL DÍA	8
PESO:	25.5 kg (56.2 lb)
☑	1
MAYOREO	\$15,535
MENUDEO	\$18,021

### CHICOTE PARA VIBRADORA DE CONCRETO

USO PESADO



CHV38

CÓDIGO	CHV38
CHICOTE	Acoplamiento Dynapac®
DIÁMETRO DE ACOPLAMIENTO	38 mm
LONGITUD	6 m
PESO	16.6 kg
☑	1
MAYOREO	\$4,180
MENUDEO	\$4,849

## ALLANADORA A GASOLINA

### ALLANADORA A GASOLINA

\$ PVL

POWERED by **HONDA**  
Impulsado por un motor Honda™ de 4 tiempos.

USO PESADO

MOTOR DE 4 TIEMPOS 5.5 HP



- Interruptor de seguridad central, apaga el motor en caso de pérdida de control de la allanadora.
- Altura de mango ajustable, asegura la comodidad del operador y el fácil control.



CÓDIGO	ALC836
USO	USO PESADO
VELOCIDAD:	60 - 125 rpm
NÚMERO DE LLANAS:	4
DIÁMETRO DE LLANAS:	36" (91 cm)
POTENCIA:	5.5 HP
CAPACIDAD DE ACEITE:	0.6 L
CAPACIDAD DE COMBUSTIBLE:	3.1 L
CICLO DE TRABAJO	1 tanque de combustible x 20 min de descanso
MÁXIMO HORAS AL DÍA	8
PESO:	91 kg
☑	1
MAYOREO	\$35,750
MENUDEO	\$41,470

ACCESORIOS PARA ALLANADORA



USO PESADO

Longitud: 34 cm  
Ancho: 15 cm  
Grosor: 2 mm  
Material: acero

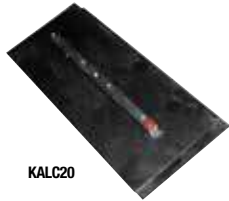

KALC20



Diámetro: 38" (97 cm)  
Grosor: 2.75 mm

PALC36



CÓDIGO	DESCRIPCIÓN	MAYOREO	MENUDEO
KALC20	Juego 4 llanas para ALC836	\$1,240	\$1,438
PALC36	Plato para ALC836	\$1,920	\$2,227

CORTADORA DE CONCRETO A GASOLINA

CORTADORA DE CONCRETO A GASOLINA



USO PESADO

POWERED by HONDA™  
Impulsado por un motor Honda™ de 4 tiempos.

MOTOR DE 4 TIEMPOS  
13 HP

DIÁMETRO DE DISCO 14-20"



- Para cortes planos en concreto y asfalto.
- Para cortes de precisión en pisos, pavimentos, aceras y rampas.
- Equipo con plan de mantenimiento incluido.
- Para cortes secos y curados.
- Potente y durable.
- Menor ruido.
- No incluye disco.

CÓDIGO	CC0820
USO	USO PESADO
POTENCIA	13 HP (9,6 kW)
CAPACIDAD MÁXIMA DE CORTE	14.5 cm
CAPACIDAD TANQUE DE AGUA	24 L
CAPACIDAD DE ACEITE	1.1 L
CAPACIDAD DE GASOLINA	6.5 L
CILINDRADA	389 cc
CICLO DE TRABAJO	1 tanque de combustible x 20 min de descanso
MÁXIMO HORAS AL DÍA	10
PESO	134 kg
MAYOREO	\$57,530
MENUDEO	\$66,735

- Válvulas a la cabeza (OHV) hacen que el motor consuma un 30% menos de gasolina y 50% menos de aceite que motores con válvulas a los lados.
- Impulsado por un motor Honda™ de 4 tiempos.



\$ PVL

DISCOS DE DIAMANTE SEGMENTADO

\$ PVL



USO PESADO



- Disco de diamante segmentado. Para cortes rápidos sin importar el acabado.
- Para cortes enfriados con agua.

CÓDIGO	DIÁMETRO	GROSOR	BARRENO	RPM	MAYOREO	MENUDEO
DDIS14	14"	3.2 mm	1"	4,400	\$4,145	\$4,808
DDIS16	16"	3.5 mm	1"	3,820	\$5,170	\$5,997
DDIS18	18"	3.8 mm	1"	3,440	\$6,115	\$7,093
DDIS20	20"	4.0 mm	1"	3,050	\$7,650	\$8,874

MARROS OCTAGONALES DE ACERO

MARROS OCTAGONALES CON MANGO FIBRA DE VIDRIO



USO PESADO

CABEZA MAQUINADA

PRODUCTO MEJORADO

Nuevo mango de fibra de vidrio con guardacabos integrado.



1434GFV  
Mango 15-1/4"



1438GFV  
Mango 36"

- Cabeza forjada en acero al alto carbono, templada y revenida.
- Cara de golpe biselada y pulida.
- Exceden la norma ASME B107.400.

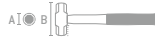

GRANEL

CÓDIGO	PESO CABEZA	DIÁMETRO CABEZA (A)	LONGITUD CABEZA (B)	LONGITUD CABO (C)	MAYOREO	MENUDEO
1433GFV	2 lb	1-5/8"	4-1/2"	15-1/4"	\$329	\$382
1434GFV	3 lb	1-3/4"	5-1/8"	15-1/4"	\$369	\$428
1435GFV	4 lb	2-1/16"	5-5/8"	15-1/4"	\$429	\$498
1436GFV	6 lb	2-3/16"	6"	36"	\$735	\$853
1437GFV	8 lb	2-3/8"	6-1/2"	36"	\$805	\$934
1438GFV	10 lb	2-1/2"	6-7/8"	36"	\$850	\$986
1439GFV	12 lb	2-11/16"	7-11/16"	36"	\$935	\$1,085
1440GFV	16 lb	2-15/16"	8-7/16"	36"	\$1,130	\$1,311

MARROS OCTAGONALES CON MANGO DE HICKORY



USO INDUSTRIAL

CABEZA MAQUINADA

PRODUCTO MEJORADO

PRODUCTO MEJORADO



1434G  
Mango 12"



1434EG  
Mango 16"



1438G  
Mango 36"

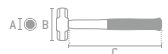

Grabado en láser en empuñadura para mejor agarre.

- El Hickory americano es la mejor madera para la elaboración de mangos para herramienta por sus propiedades de resistencia al impacto, absorción de vibración y durabilidad.
- Nuevo guardacabo, para proteger al usuario ante un mal golpe y prolongar la vida útil del mango.
- Exceden la norma ASME B107.400.

GRANEL

CÓDIGO	PESO CABEZA	DIÁMETRO CABEZA (A)	LONGITUD CABEZA (B)	LONGITUD CABO (C)	REPUESTO	MAYOREO	MENUDEO
1433G	2 lb	1-5/8"	4-1/2"	12"	CAB7UH	\$315	\$365
1434G	3 lb	1-3/4"	5-1/8"	12"	CAB7UH	\$355	\$412
1435G	4 lb	2-1/16"	5-5/8"	12"	CAB7UH	\$410	\$476
1433EG	2 lb	1-5/8"	4-1/2"	16"	—	\$345	\$400
1434EG	3 lb	1-3/4"	5-1/8"	16"	—	\$389	\$451
1435EG	4 lb	2-1/16"	5-5/8"	16"	—	\$450	\$522
1436G	6 lb	2-3/16"	6"	36"	CAB10UH	\$709	\$822
1437G	8 lb	2-3/8"	6-1/2"	36"	CAB10UH	\$775	\$899
1438G	10 lb	2-1/2"	6-7/8"	36"	CAB10UH	\$819	\$950
1439G	12 lb	2-11/16"	7-11/16"	36"	CAB10UH	\$900	\$1,044
1440G	16 lb	2-15/16"	8-7/16"	36"	CAB10UH	\$1,089	\$1,263

## BARRETAS HEXAGONALES

### BARRETAS HEXAGONALES USO PESADO CON GRIP



- Fabricadas en acero microaleado que duplica la vida útil.
- Mayor dureza en escoplo y punta, debido a su tratamiento térmico.
- Punta tipo diamante para facilitar ruptura del concreto.
- Exceden la norma ASME B107.410.

**GRANEL**

CÓDIGO	DIÁMETRO	LONGITUD	MEDIDA DE ESCOPLA	PESO	📦	MAYOREO	MENUDEO
2840HD	1"	1.50 m	63 mm	6.3 kg	1	\$1,290	\$1,496
2850HD	1"	1.75 m	63 mm	7.4 kg	1	\$1,255	\$1,456
2860HD	1-1/4"	1.75 m	88 mm	11.7 kg	1	\$1,749	\$2,029

### BARRETAS HEXAGONALES USO PESADO

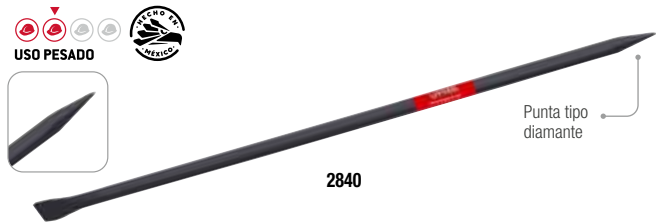

- Fabricadas en acero microaleado que duplica la vida útil.
- Diseñadas para remover, cortar o romper materiales con dureza menor a la de la barreta, como concreto, piedra, soldadura latón, tuercas, tornillos y pernos.
- Exceden la norma ASME B107.410.

**GRANEL**

CÓDIGO	DIÁMETRO	LONGITUD	MEDIDA DE ESCOPLA	PESO	📦	MAYOREO	MENUDEO
2840	1"	150 cm	63 mm	3.3 kg	1	\$1,075	\$1,247
2850	1"	175 cm	63 mm	7.4 kg	1	\$1,120	\$1,299
2860	1-1/4"	175 cm	88 mm	11.7 kg	1	\$1,555	\$1,804

## ESPÁTULAS FLEXIBLES CON MANGO BIMATERIAL

### ESPÁTULAS FLEXIBLES CON MANGO BIMATERIAL



- Hojas sin ningún recubrimiento, no desprenden residuos como cromo.
- Mango bimaterial con casquillo para golpes ligeros.

**GRANEL**

CÓDIGO	ANCHO DE HOJA	📦	MAYOREO	MENUDEO
652X	2"	1	\$109	\$126
653X	3"	1	\$120	\$139
654X	4"	1	\$140	\$162
656X	6"	1	\$165	\$191

Incluye cepillo de alambre 1885C55

### JUEGOS DE ESPÁTULAS

CÓDIGO	6501X	6500X
PIEZAS	4	3
EMPAQUE		
📦	1	1
MAYOREO	\$415	\$350
MENUDEO	\$481	\$406
652X	•	•
653X	•	•
654X	•	•
656X	-	-

## CORTA AZULEJOS

### CORTA AZULEJOS PARA GRANDES FORMATOS



- Poder de corte de 500 kg.
- Base de acero y mango de aluminio.
- Disco de corte de carburo de tungsteno con recubrimiento de titanio.
- De bajo peso para su fácil manejo. Menos voluminoso que otros cortadores.
- Corta azulejos y baldosas de forma precisa para adaptar a cualquier espacio.
- Base con extensiones de aluminio para un trabajo más cómodo con azulejos de mayor tamaño.

CÓDIGO	LONGITUD DE CORTE PULG	LONGITUD DE CORTE CM	ESPESOR MÁXIMO CORTE	CORTE DIAGONAL	ANCHO DE LA BASE	LONGITUD DE LA BASE	DIÁMETRO DE CUCHILLA	📦	MAYOREO	MENUDEO
TC61	26"	66	12 mm	43,2 cm	8.9 cm	90 cm	22 mm	1	\$3,289	\$3,815
TC76	30-15/16"	76	12 mm	53 cm	8.9 cm	99 cm	22 mm	1	\$4,069	\$4,720
TC91	36"	91.4	12 mm	63.5 cm	8.9 cm	114 cm	22 mm	1	\$7,020	\$8,143

### REPUESTOS

CÓDIGO	MATERIAL	DIÁMETRO	PARA USO CON	📦	MAYOREO	MENUDEO
REPTC1	Carburo de tungsteno	22 mm	TC61, TC76, TC91	3	\$475	\$551



VIDEO

## GUÍAS PARA CABLE

### GUÍAS PARA CABLE



- Calibre de alambre 1 1/16" x 1/8" de acero SAE 1045
- Riel que permite el manejo en ambas direcciones.
- Inicio de guía con mayor dimensión.
- Punto de verificación, que permite comprobar la cantidad de guía utilizada.

CÓDIGO	LONGITUD MÁXIMA M	LONGITUD MÁXIMA FT	DIÁMETRO DE RIEL PULG	DIÁMETRO DE RIEL MM	📦	MAYOREO	MENUDEO
GJ15	15 m	48 ft	8-1/2"	216 mm	1	\$399	\$463
GJ30	30 m	96 ft	12"	304 mm	1	\$725	\$841
GJ60	60 m	192 ft	12"	304 mm	1	\$995	\$1,154



# PRECISIÓN Y CONTROL SIEMPRE.

Estos accesorios, en su mayoría consumibles, son usados con máquinas, herramienta y equipos estacionarios y portátiles, y para trabajar en distintos tipos de materiales:

- Brocas para concreto con vástagos rectos, SDS plus y SDS max.
- Brocas para metales en sus diferentes materiales como cobalto, premium y acero alta velocidad, con medidas en pulgadas, métrico, y calibres numéricos y alfabéticos, y diseños de zancos rectos, reducidos y cónicos.
- Brocas especiales como las de centros y las escalonadas.
- Brocas para trabajos en madera como las brocas router, las brocas planas, las de gusano y sacabocados.
- Cortadores verticales, fresas tipo woodruff, y buriles tanto cuadrado como redondos ideales para máquinas de taller de tornos y fresadoras.
- Machuelos de alta velocidad en juegos y sueltos, corta círculos bimetálicos, ideales para perforaciones de diámetros grandes en diferentes tipos de materiales.
- Discos para cortes de cerámicos, cortes de madera, y abrasivos para corte y desbaste de metales y piedras.
- Piedras para desbaste y afilado de diferentes formas y materiales como carburo de silicio, óxido de aluminio gris y blanco.
- Puntas montadas de diversos tamaños y formas, ideales para trabajar con mototool en trabajos de desbaste fino y detallado en troqueles, moldes, etc.
- Cardas de alambre ondulado y trenzado, circulares y tipo copa, para dar acabados, remover óxido, pintura, residuos, remover rebabas y pulir superficies rugosas.
- Limas y escofinas con los diseños más usuales, planas, media caña, redondas, triangulares y terminados bastardos y finos.

**urrea.com**

Estamos mejorando constantemente nuestros productos, es por esto que la información, imagen, características y disponibilidad de los mismos pueden cambiar sin previo aviso.



## CINCELES PARA CONCRETO SDS PLUS

### CINCEL SDS PLUS CANAL 250 X 22 MM



- Ideal para hacer canales en muros de concreto para colocar tubería o guía para cable.

CÓDIGO	DESCRIPCIÓN	LARGO	DIÁMETRO	🔩	MAYOREO	MENUDEO
87G22	Canal	250 mm	22 mm	1	\$465	\$539

### CINCEL SDS PLUS PLANA 250 X 20 MM



- Fabricado en acero especial.

CÓDIGO	DESCRIPCIÓN	LARGO	DIÁMETRO	🔩	MAYOREO	MENUDEO
87F20	Plana	250 mm	20 mm	1	\$235	\$273

### CINCEL SDS PLUS PUNTA 250 X 14 MM



- Diseño único de punta que al clavarse en la piedra o concreto se safa más fácil y por lo tanto rompe más rápido y con menor esfuerzo.

CÓDIGO	DESCRIPCIÓN	LARGO	DIÁMETRO	🔩	MAYOREO	MENUDEO
87P14	Punta	250 mm	14 mm	1	\$245	\$284

## BROCAS PARA CONCRETO SDS MAX

### BROCAS PARA CONCRETO SDS MAX



BMAX5/8X13

- Canal con núcleo progresivo hace que la parte gruesa de la espiral sea la que mantenga mayor fricción durante el taladrado, brindando con esto una mayor resistencia al uso.
- Cuenta con punto autocentrable, apoyos laterales y seis filos de corte que en

combinación con la geometría de la espiral evacuan una mayor cantidad de polvo con gran rapidez.

- Su cabeza reforzada y pastillas de tungsteno aseguran perforaciones tanto en concreto como en metal y reducen la vibración de la herramienta.



Para perforar	Concreto	Piedra	Ladrillo	Granito	Yeso

CÓDIGO	MEDIDA	LARGO TOTAL (A)	LARGO HÉLICE (B)	🔩	MAYOREO	MENUDEO
BMAX5/8X13	5/8"	13"	8"	1	\$975	\$1,131
BMAX5/8X21	5/8"	21"	15"	1	\$1,225	\$1,421
BMAX5/8X36	5/8"	36"	30"	1	\$1,455	\$1,688
BMAX3/4X13	3/4"	13"	8"	1	\$979	\$1,136
BMAX3/4X21	3/4"	21"	15"	1	\$1,269	\$1,472
BMAX3/4X36	3/4"	36"	30"	1	\$1,685	\$1,955
BMAX7/8X13	7/8"	13"	8"	1	\$1,245	\$1,444
BMAX7/8X21	7/8"	21"	15"	1	\$1,645	\$1,908
BMAX7/8X36	7/8"	36"	30"	1	\$2,090	\$2,424
BMAX1X13	1"	13"	8"	1	\$1,365	\$1,583
BMAX1X21	1"	21"	15"	1	\$1,660	\$1,926
BMAX1X36	1"	36"	30"	1	\$2,490	\$2,888

CÓDIGO	MEDIDA	LARGO TOTAL (A)	LARGO HÉLICE (B)	🔩	MAYOREO	MENUDEO
BMAX11/8X13	1-1/8"	13"	8"	1	\$1,495	\$1,734
BMAX11/8X21	1-1/8"	21"	15"	1	\$3,320	\$3,851
BMAX11/8X36	1-1/8"	36"	30"	1	\$4,419	\$5,126
BMAX11/4X21	1-1/4"	21"	15"	1	\$3,340	\$3,874
BMAX11/4X36	1-1/4"	36"	30"	1	\$4,869	\$5,648
BMAX13/8X21	1-3/8"	21"	15"	1	\$3,350	\$3,886
BMAX13/8X36	1-3/8"	36"	30"	1	\$4,979	\$5,776
BMAX11/2X21	1-1/2"	21"	15"	1	\$3,350	\$3,886
BMAX11/2X36	1-1/2"	36"	30"	1	\$5,335	\$6,189
BMAX13/4X21	1-3/4"	21"	15"	1	\$3,490	\$4,048
BMAX13/4X36	1-3/4"	36"	30"	1	\$5,515	\$6,397

## BROCAS PARA CONCRETO SDS PLUS PREMIUM

### BROCAS PARA CONCRETO SDS PLUS PREMIUM



BSDSP1/4X4

- Cuenta con una pastilla monobloque con tres filos de corte que brinda una circunferencia perfecta al perforar y asegura una transmisión óptima del golpeo y rotación del martillo perforador.

- 3 filos que aseguran una perforación perfectamente redonda resistente al corte en varilla.



Para perforar	Concreto	Piedra	Ladrillo	Concreto reforzado

CÓDIGO	MEDIDA	LARGO TOTAL (A)	LARGO HÉLICE (B)	🔩	MAYOREO	MENUDEO
BSDSP1/4X4	1/4"	4"	1-7/8"	1	\$169	\$196
BSDSP1/4X6	1/4"	6"	4"	1	\$175	\$203
BSDSP1/4X8	1/4"	8"	6"	1	\$190	\$220
BSDSP1/4X12	1/4"	12"	10"	1	\$285	\$331
BSDSP5/16X6	5/16"	6"	4"	1	\$159	\$184
BSDSP5/16X12	5/16"	12"	10"	1	\$319	\$370
BSDSP3/8X4	3/8"	4"	2"	1	\$179	\$208
BSDSP3/8X6	3/8"	6"	4"	1	\$199	\$231
BSDSP3/8X8	3/8"	8"	6"	1	\$245	\$284
BSDSP3/8X12	3/8"	12"	10"	1	\$300	\$348
BSDSP1/2X6	1/2"	6"	3-5/32"	1	\$235	\$273

CÓDIGO	MEDIDA	LARGO TOTAL (A)	LARGO HÉLICE (B)	🔩	MAYOREO	MENUDEO
BSDSP1/2X8	1/2"	8"	6"	1	\$310	\$360
BSDSP1/2X12	1/2"	12"	9"	1	\$399	\$463
BSDSP1/2X18	1/2"	18"	16"	1	\$480	\$557
BSDSP9/16X6	9/16"	6"	10"	1	\$355	\$412
BSDSP9/16X12	9/16"	12"	4"	1	\$379	\$440
BSDSP5/8X6	5/8"	6"	3"	1	\$355	\$412
BSDSP5/8X8	5/8"	8"	6"	1	\$370	\$429
BSDSP5/8X12	5/8"	12"	8-7/8"	1	\$439	\$509
BSDSP3/4X8	3/4"	8"	4-3/4"	1	\$535	\$621
BSDSP3/4X12	3/4"	12"	10"	1	\$739	\$857
BSDSP3/4X18	3/4"	18"	14-9/16"	1	\$785	\$911



# USO RECOMENDADO PARA EL ÓPTIMO RENDIMIENTO DE LAS BROCAS URREA

- \* **Hierro:**  
Hierro dulce, hierro colado, hierro fundido.
- \*\* **Concreto:**  
Concreto húmedo, concreto suave.
- \*\*\* **Carburo:**  
Carburo cementado, carburo de tungsteno.
- \*\*\*\* **Acero alta velocidad HSS:**  
Estándar, métricas, extralargas, uso general, numéricas y alfabéticas.

	Acero	Acero inoxidable	Acero de fundición	Hierro*	Titanio	Aluminio	Magnesio	Bronce	Cobre	Latón	Lámina en general	Varilla	Concreto**	Concreto con varilla	Hormigón	Ladrillo	Yeso	Madera	Plexiglass	Plásticos	Granito	Piedra***	Carburos***	Molibdeno	Níquel	Vanadio

## DRILL BITS

Para concreto sds plus max													●	●	●	●	●					●	●				
Para concreto sds plus premium													●	●	●	●	●					●	●				
Para concreto sds plus													●	●	●	●	●					●	●				
Para concreto zanco recto													●	●	●	●	●					●	●				
De cobalto	●	●	●	●	●	●	●	●	●	●	●	●						●	●	●			●	●	●	●	●
Premium	●	●	●	●	●	●	●	●	●	●	●	●						●	●	●			●	●	●	●	●
Zanco reducido a 1/2"	●	●	●	●	●	●	●	●	●	●	●	●						●	●	●			●	●	●	●	●
Acero de alta velocidad (hss)****	●	●	●	●		●	●	●	●	●	●	●						●	●	●							
Zanco cónico tipo morse	●	●	●	●		●	●	●	●	●	●	●						●	●	●			●	●	●	●	●
Escalonadas																				●	●						
De centro	●	●	●	●	●	●	●	●	●	●	●	●								●	●						

El rendimiento podrá variar dependiendo del equipo utilizado y la velocidad aplicada al producto.

## BROCAS PARA CONCRETO SDS PLUS

### BROCAS PARA CONCRETO SDS PLUS



BSDS3/16X6



- Su espiral cuadrado de dos canales combina una cámara de compresión y una cámara de vacío que acelera la evacuación de polvo haciéndola 30% más rápida que cualquier broca convencional de zanco recto.
- La pastilla de carburo de tungsteno con dos cortadores combina una significativa superficie de impacto y concentración de golpe para obtener un mejor efecto de

- percusión.
- Punta de carburo delgada para una fácil penetración del material.
- Ideales para uso en concreto sólido y seco.
- Están completamente templadas para soportar un amplio torque, flexión y compresión.

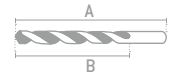

HERRAMIENTAS DE CORTE Y DESBASTE

CÓDIGO	MEDIDA	LARGO TOTAL (A)	LARGO HÉLICE (B)	Ø	MAYOREO	MENUDEO
BSDS3/16X4	3/16"	4"	2"	1	\$73	\$85
BSDS3/16X6	3/16"	6"	4"	1	\$90	\$104
BSDS3/16X8	3/16"	8"	6"	1	\$119	\$138
BSDS7/32X6	7/32"	6"	4"	1	\$96	\$111
BSDS1/4X4	1/4"	4"	2"	1	\$78	\$90
BSDS1/4X6	1/4"	6"	4"	1	\$90	\$104
BSDS1/4X8	1/4"	8"	6"	1	\$115	\$133
BSDS1/4X12	1/4"	12"	10"	1	\$209	\$242
BSDS5/16X4	5/16"	4"	2"	1	\$99	\$115
BSDS5/16X6	5/16"	6"	4"	1	\$105	\$122
BSDS5/16X8	5/16"	8"	6"	1	\$130	\$151
BSDS5/16X12	5/16"	12"	10"	1	\$210	\$244
BSDS5/16X18	5/16"	18"	16"	1	\$260	\$302
BSDS3/8X6	3/8"	6"	4"	1	\$110	\$128
BSDS3/8X8	3/8"	8"	6"	1	\$139	\$161
BSDS3/8X12	3/8"	12"	10"	1	\$200	\$232
BSDS3/8X18	3/8"	18"	16"	1	\$279	\$324
BSDS3/8X24	3/8"	24"	21"	1	\$439	\$509
BSDS1/2X6	1/2"	6"	4"	1	\$149	\$173
BSDS1/2X8	1/2"	8"	6"	1	\$180	\$209

CÓDIGO	MEDIDA	LARGO TOTAL (A)	LARGO HÉLICE (B)	Ø	MAYOREO	MENUDEO
BSDS1/2X12	1/2"	12"	10"	1	\$249	\$289
BSDS1/2X18	1/2"	18"	16"	1	\$350	\$406
BSDS1/2X24	1/2"	24"	22"	1	\$425	\$493
BSDS9/16X6	9/16"	6"	4"	1	\$219	\$254
BSDS9/16X12	9/16"	12"	10"	1	\$340	\$394
BSDS5/8X6	5/8"	6"	4"	1	\$240	\$278
BSDS5/8X8	5/8"	8"	6"	1	\$270	\$313
BSDS5/8X12	5/8"	12"	10"	1	\$335	\$389
BSDS5/8X18	5/8"	18"	16"	1	\$440	\$510
BSDS5/8X24	5/8"	24"	21"	1	\$650	\$754
BSDS3/4X6	3/4"	6"	4"	1	\$405	\$470
BSDS3/4X8	3/4"	8"	6"	1	\$410	\$476
BSDS3/4X12	3/4"	12"	10"	1	\$470	\$545
BSDS3/4X18	3/4"	18"	16"	1	\$610	\$708
BSDS7/8X10	7/8"	10"	8"	1	\$540	\$626
BSDS7/8X12	7/8"	12"	10"	1	\$609	\$706
BSDS7/8X18	7/8"	18"	16"	1	\$855	\$992
BSDS1X12	1"	12"	10"	1	\$775	\$899
BSDS1X18	1"	18"	16"	1	\$989	\$1,147

## BROCAS PARA CONCRETO ZANCO RECTO

### BROCAS PARA CONCRETO ZANCO RECTO

USO INDUSTRIAL



Marcado de medida y marca.



BCN386



VIDEO

- Acero rolado y granallado que proporciona una perfecta terminación superficial y resistencia a la corrosión.
- Tratamiento térmico que incrementa la resistencia a la abrasión, reduce la adherencia de rebabas y garantiza la rectitud de la broca.
- Ideal para trabajo en concreto, piedra y mampostería.
- Pastilla de carburo de tungsteno que incrementa la velocidad en un 20%.

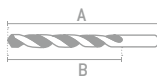

CÓDIGO	MEDIDA	LARGO TOTAL (A)	LARGO HÉLICE (B)	Ø	MAYOREO	MENUDEO
BCN183	1/8"	3"	1-9/16"	8	\$12	\$14
BCN3164	3/16"	4"	2-5/32"	8	\$14	\$16
BCN3166	3/16"	6"	3-3/4"	8	\$19	\$22
BCN144	1/4"	4"	2-5/32"	8	\$14	\$16
BCN146	1/4"	6"	3-3/4"	8	\$19	\$22
BCN1412	1/4"	12"	6-13/16"	8	\$42	\$49
BCN5164	5/16"	4"	2-5/32"	8	\$20	\$23
BCN5166	5/16"	6"	3-3/4"	8	\$23	\$27
BCN51612	5/16"	12"	6-13/16"	8	\$49	\$57
BCN386	3/8"	6"	3-11/32"	8	\$31	\$36
BCN3812	3/8"	12"	6-13/16"	8	\$56	\$65
BCN126	1/2"	6"	3-11/32"	8	\$42	\$49
BCN1212	1/2"	12"	6-13/16"	8	\$76	\$88
BCN1224	1/2"	24"	18-1/2"	3	\$170	\$197
BCN586	5/8"	6"	3-11/32"	3	\$68	\$79
BCN5812	5/8"	12"	6-13/16"	3	\$100	\$116
BCN346	3/4"	6"	3"	3	\$225	\$261
BCN3412	3/4"	12"	6-13/16"	3	\$270	\$313
BCN786	7/8"	6"	3-1/2"	3	\$285	\$331
BCN7812	7/8"	12"	8"	3	\$390	\$452

### EXHIBIDOR CON BROCAS DE CONCRETO

116  
PIEZAS

CÓDIGO	CANTIDAD
EXBR017	1
BCN183	8
BCN3164	8
BCN3166	8
BCN144	8
BCN146	8
BCN1412	8
BCN5164	8
BCN5166	8
BCN51612	8
BCN386	8
BCN3812	8
BCN126	8
BCN1212	8
BCN586	3
BCN5812	3
BCN346	3
BCN786	3



Contenido pág. 441

CÓDIGO	DESCRIPCIÓN	Ø	MAYOREO	MENUDEO
BROC02	Con brocas para concreto		1 \$5,100	\$5,916

# LA SOLUCIÓN QUE NECESITO.



**URREA**  
HERRAMIENTAS DE CALIDAD SUPERIOR

**BROCAS PARA MADERA**

**BROCAS FORSTNER ZANCO HEXAGONAL**



USO INDUSTRIAL



BF1-3/8

- Punta autocentrabla.
- 8 filos de corte permite hacer perforaciones rápidas y precisas.
- Ideales para hacer perforaciones de fondo plano (ejemplo: cajas para bisagras).
- Zanco hexagonal con ranura para mejor sujeción en herramienta de poder portátil.



CÓDIGO	MEDIDA	LARGO TOTAL	ZANCO	✂	MAYOREO	MENUDEO
BF1	1"	5"	7/16"	1	\$225	\$261
BF1-1/8	1-1/8"	5"	7/16"	1	\$270	\$313
BF1-1/4	1-1/4"	5"	7/16"	1	\$310	\$360
BF1-3/8	1-3/8"	5"	7/16"	1	\$319	\$370
BF1-1/2	1-1/2"	5"	7/16"	1	\$385	\$447
BF1-3/4	1-3/4"	5"	7/16"	1	\$445	\$516
BF2	2"	5"	7/16"	1	\$490	\$568

**BROCAS PARA MADERA TIPO GUSANO ZANCO HEXAGONAL**



USO INDUSTRIAL



BMG1

- Punta autocentrabla.
- Ideal para hacer perforaciones rápidas y precisas.
- Flauta profunda para rápida expulsión de residuos.
- Zanco hexagonal con ranura para mejor sujeción en herramienta de poder portátil.

CÓDIGO	MEDIDA	LARGO TOTAL	ZANCO	✂	MAYOREO	MENUDEO
BMG1/4	1/4"	6"	1/4"	1	\$135	\$157
BMG5/16	5/16"	6"	5/16"	1	\$149	\$173
BMG3/8	3/8"	6"	3/8"	1	\$155	\$180
BMG7/16	7/16"	6"	3/8"	1	\$170	\$197
BMG1/2	1/2"	6"	3/8"	1	\$175	\$203
BMG9/16	9/16"	6"	7/16"	1	\$185	\$215
BMG5/8	5/8"	6"	7/16"	1	\$190	\$220
BMG3/4	3/4"	6"	1/2"	1	\$225	\$261
BMG7/8	7/8"	6"	1/2"	1	\$280	\$325
BMG1	1"	6"	1/2"	1	\$335	\$389
BMG1-1/8	1-1/8"	6"	1/2"	1	\$399	\$463
BMG1-1/4	1-1/4"	6"	1/2"	1	\$490	\$568
BMG1-1/2	1-1/2"	6"	1/2"	1	\$609	\$706

**BROCAS PARA MADERA PLANAS TIPO MANITA ZANCO HEXAGONAL**



USO INDUSTRIAL



BMM7/8

- Triple filo de corte para hacer perforaciones rápidas y precisas.
- Zanco hexagonal con ranura para mejor sujeción en herramienta de poder portátil.

CÓDIGO	MEDIDA	LARGO TOTAL	ZANCO	✂	MAYOREO	MENUDEO
BMM1/4	1/4"	6"	1/4"	1	\$25	\$29
BMM5/16	5/16"	6"	1/4"	1	\$25	\$29
BMM3/8	3/8"	6"	1/4"	1	\$25	\$29
BMM7/16	7/16"	6"	1/4"	1	\$25	\$29
BMM1/2	1/2"	6"	1/4"	1	\$25	\$29
BMM5/8	5/8"	6"	1/4"	1	\$29	\$34
BMM3/4	3/4"	6"	1/4"	1	\$31	\$36
BMM7/8	7/8"	6"	1/4"	1	\$33	\$38
BMM1	1"	6"	1/4"	1	\$36	\$42
BMM1-1/8	1-1/8"	6"	1/4"	1	\$40	\$46
BMM1-1/4	1-1/4"	6"	1/4"	1	\$45	\$52
BMM1-3/8	1-3/8"	6"	1/4"	1	\$55	\$64
BMM1-1/2	1-1/2"	6"	1/4"	1	\$56	\$65

**BROCAS PARA ROUTER**

**BROCAS PARA ROUTER MEDIA CAÑA**



USO INDUSTRIAL



- Cuchilla de carburo de tungsteno.

CÓDIGO	MEDIDA	ZANCO	✂	MAYOREO	MENUDEO
BR1404	1/4" x 1/4"	1/4"	1	\$59	\$68
BR1405	3/8" x 9/32"	1/4"	1	\$64	\$74
BR1406	1/2" x 3/8"	1/4"	1	\$67	\$78
BR1407	3/4" x 7/16"	1/4"	1	\$105	\$122
BR1201	1-1/8" x 11/16"	1/2"	1	\$149	\$173

**BROCAS PARA ROUTER REDONDEADORA DE MOLDURA CON BALERO**



USO INDUSTRIAL



- Cuchilla de carburo de tungsteno.

CÓDIGO	MEDIDA	ZANCO	✂	MAYOREO	MENUDEO
BR1416	1-1/8" x 1/2"	1/4"	1	\$120	\$139
BR1417	1-1/4" x 5/8"	1/4"	1	\$155	\$180
BR1418	1-1/2" x 3/4"	1/4"	1	\$185	\$215

**BROCAS PARA ROUTER REBAJADORA CON BALERO**



USO INDUSTRIAL



- Cuchilla de carburo de tungsteno.

CÓDIGO	MEDIDA	ZANCO	✂	MAYOREO	MENUDEO
BR1426	1-1/4" x 1/2"	1/4"	1	\$149	\$173
BR1207	1-1/4" x 5/8"	1/2"	1	\$175	\$203

**BROCAS PARA ROUTER RECTA 2 FILOS**



USO INDUSTRIAL



- Cuchilla de carburo de tungsteno.

CÓDIGO	MEDIDA	ZANCO	✂	MAYOREO	MENUDEO
BR1408	1/4" x 3/4"	1/4"	1	\$60	\$70
BR1409	5/16" x 3/4"	1/4"	1	\$63	\$73
BR1410	3/8" x 1"	1/4"	1	\$71	\$82
BR1411	1/2" x 1"	1/4"	1	\$81	\$94
BR1412	5/8" x 3/4"	1/4"	1	\$100	\$116
BR1413	3/4" x 3/4"	1/4"	1	\$119	\$138
BR1202	1-1/8" x 1-1/4"	1/2"	1	\$160	\$186
BR1203	1-1/4" x 1-1/4"	1/2"	1	\$195	\$226

**BROCAS PARA ROUTER PECHO DE PALOMA CON BALERO**



USO INDUSTRIAL



- Cuchilla de carburo de tungsteno.

CÓDIGO	MEDIDA	ZANCO	✂	MAYOREO	MENUDEO
BR1423	1-1/8" x 5/8"	1/4"	1	\$170	\$197
BR1424	1-3/8" x 7/8"	1/4"	1	\$225	\$261

**BROCA PARA ROUTER COLA DE PATO**



USO INDUSTRIAL



- Cuchilla de carburo de tungsteno.

CÓDIGO	MEDIDA	ZANCO	✂	MAYOREO	MENUDEO
BR1401	1/4"	1/4"	1	\$95	\$110

**BROCAS PARA ROUTER REDONDEADORA CON BALERO**



USO INDUSTRIAL



- Cuchilla de carburo de tungsteno.

CÓDIGO	MEDIDA	ZANCO	✂	MAYOREO	MENUDEO
BR1419	1" x 1/4"	1/4"	1	\$110	\$128
BR1420	1-1/4" x 5/8"	1/4"	1	\$149	\$173
BR1421	1-1/2" x 3/4"	1/4"	1	\$189	\$219
BR1205	1-5/8" x 3/4"	1/2"	1	\$235	\$273
BR1206	1-3/4" x 7/8"	1/2"	1	\$240	\$278

**BROCA PARA ROUTER CLASICA CON BALERO**



USO INDUSTRIAL



- Cuchilla de carburo de tungsteno.

CÓDIGO	MEDIDA	ZANCO	✂	MAYOREO	MENUDEO
BR1425	1-3/8" x 7/8"	1/4"	1	\$170	\$197

**BROCAS PARA ROUTER CORTE EN V**



USO INDUSTRIAL



- Cuchilla de carburo de tungsteno.

CÓDIGO	MEDIDA	ZANCO	✂	MAYOREO	MENUDEO
BR1402	3/8" x 3/8"	1/4"	1	\$63	\$73
BR1403	1/2" x 1/2"	1/4"	1	\$72	\$84

**BROCAS PARA ROUTER ROMANA CON BALERO**



USO INDUSTRIAL



- Cuchilla de carburo de tungsteno.

CÓDIGO	MEDIDA	ZANCO	✂	MAYOREO	MENUDEO
BR1414	1-3/8" x 7/8"	1/4"	1	\$235	\$273
BR1204	1-5/8" x 1-1/8"	1/2"	1	\$375	\$435

**BROCA PARA ROUTER CHAFLÁN CON BALERO**



USO INDUSTRIAL



- Cuchilla de carburo de tungsteno.

CÓDIGO	MEDIDA	ZANCO	✂	MAYOREO	MENUDEO
BR1415	1-1/4" x 1-1/2"	1/4"	1	\$140	\$162

**BROCA PARA ROUTER MOLDURA CLASICA CON BALERO**



USO INDUSTRIAL



- Cuchilla de carburo de tungsteno.

CÓDIGO	MEDIDA	ZANCO	✂	MAYOREO	MENUDEO
BR1427	1-3/8" x 7/8"	1/4"	1	\$219	\$254

**BROCA PARA ROUTER BOCEL CUARTO CON BALERO**



USO INDUSTRIAL

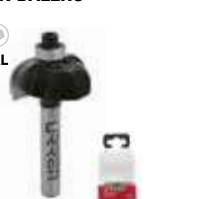

- Cuchilla de carburo de tungsteno.

CÓDIGO	MEDIDA	ZANCO	✂	MAYOREO	MENUDEO
BR1422	1-1/8" x 5/8"	1/4"	1	\$160	\$186

HERRAMIENTAS DE CORTE Y DESBASTE

## COMPARATIVA DE RENDIMIENTO DE BROCAS

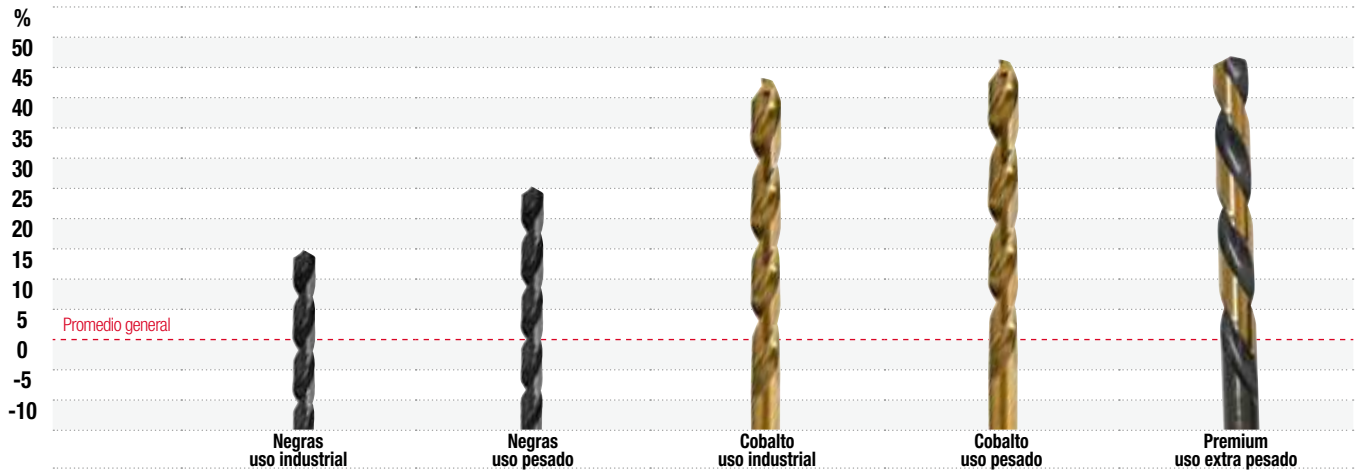

## BROCAS DE ACERO DE ALTA VELOCIDAD PREMIUM

### BROCAS DE ACERO DE ALTA VELOCIDAD PREMIUM ZANCO 3 PLANOS

**ACERO M35**  
EXTRA PESADO



VIDEO



Zancho con 3 planos que evita se patine.

- Su uso es altamente recomendado en aceros con alto grado de dureza como el acero inoxidable.
- Fabricadas con acero al alto molibdeno y ángulo de 135° para una rápida y exacta penetración sin necesidad de punzonar previamente el área de trabajo.
- Combinan las ventajas de lubricación de la capa de óxido negro de las brocas HSS regulares, con la resistencia a la abrasión del nitruro. Esta las hace ideales para perforar aceros en general, materiales no ferrosos y no metálicos como plásticos, maderas, hules, etc., por su resistencia a la abrasión.
- Tratadas a 1,196 °C.
- Nitro-carburizadas a una temperatura de 510 °C.
- Para barrenar aceros con alto grado de dureza como el inoxidable.
- Mayor dureza que la del acero de alta velocidad.



BH29/64

- Las brocas premium son tratadas a 1,196 °C y nitro-carburizadas a una temperatura de 510°C, logrando una dureza mucho mayor que la del acero de alta velocidad; brinda mayor resistencia al calor durante las perforaciones evitando así la deformación de la broca.

### JUEGOS DE BROCAS PREMIUM

CÓDIGO	H5129	H5121	H5115	H5113
PIEZAS	29	21	15	13
EMPAQUE				
	1	1	1	1

CÓDIGO	MEDIDA	LARGO TOTAL (A)	LARGO HÉLICE (B)	Ø	MAYOREO	
					MAYOREO	MENUDEO
BH1/16	1/16"	1-7/8"	7/8"	10	\$34	\$39
BH5/64	5/64"	2"	1"	10	\$34	\$39
BH3/32	3/32"	2-1/4"	1-5/16"	10	\$34	\$39
BH7/64	7/64"	2-5/8"	1-9/16"	10	\$34	\$39
BH1/8	1/8"	2-3/4"	1-11/16"	10	\$34	\$39
BH9/64	9/64"	2-7/8"	1-13/16"	10	\$37	\$43
BH5/32	5/32"	3-1/8"	2-1/16"	10	\$41	\$48
BH11/64	11/64"	3-1/4"	2-3/16"	10	\$45	\$52
BH3/16	3/16"	3-1/2"	2-3/8"	10	\$54	\$63
BH13/64	13/64"	3-5/8"	2-1/2"	10	\$60	\$70
BH7/32	7/32"	3-13/16"	2-9/16"	10	\$65	\$75
BH15/64	15/64"	3-15/16"	2-11/16"	10	\$69	\$80
BH1/4	1/4"	4"	2-13/16"	10	\$74	\$86
BH17/64	17/64"	4-3/16"	2-15/16"	10	\$95	\$110
BH9/32	9/32"	4-5/16"	3"	10	\$105	\$122
BH19/64	19/64"	4-7/16"	3-1/8"	5	\$115	\$133
BH5/16	5/16"	4-9/16"	3-1/4"	5	\$119	\$138
BH21/64	21/64"	4-11/16"	3-3/8"	5	\$129	\$150
BH11/32	11/32"	4-13/16"	3-1/2"	5	\$150	\$174
BH23/64	23/64"	4-15/16"	3-9/16"	5	\$165	\$191
BH3/8	3/8"	5"	3-11/16"	5	\$165	\$191
BH25/64	25/64"	5-3/16"	3-13/16"	5	\$180	\$209
BH13/32	13/32"	5-5/16"	3-15/16"	5	\$200	\$232
BH27/64	27/64"	5-7/16"	4"	5	\$219	\$254
BH7/16	7/16"	5-5/8"	4-1/8"	5	\$235	\$273
BH29/64	29/64"	5-3/4"	4-1/4"	5	\$275	\$319
BH15/32	15/32"	5-7/8"	4-3/8"	5	\$275	\$319
BH31/64	31/64"	6"	4-7/16"	5	\$285	\$331
BH1/2	1/2"	6-1/8"	4-9/16"	5	\$285	\$331

**JUEGO DE BROCAS DE ACERO DE ALTA VELOCIDAD PREMIUM Y MACHUELOS**

EXTRA PESADO  
**18**  
PIEZAS COMBINADO

BROCAS MEDIDA	MACHUELOS MEDIDA	BROCAS MEDIDA	MACHUELOS MEDIDA
#36	6-32NC	F	5/16-18NC
#29	8-32NC	5/16"	3/8-16NC
#25	10-24NC	U	7/16-14NC
#21	10-32NF	2764	1/2-13NC
#7	1/4-20NC		



CAJA METÁLICA

CÓDIGO	PIEZAS	PRESENTACIÓN	P. LISTA	CON IVA
H5118MC	18	Caja metálica	\$4,279	\$4,964

**JUEGO DE BROCAS DE ACERO DE ALTA VELOCIDAD PREMIUM Y EXTRACTORES**

EXTRA PESADO  
**10**  
PIEZAS COMBINADO

BROCAS MEDIDA	EXTRACTORES MEDIDA
3/32"	5/64"
1/8"	7/64"
3/16"	5/32"
1/4"	1/4"
5/16"	17/64"



CAJA METÁLICA

CÓDIGO	PIEZAS	PRESENTACIÓN	P. LISTA	CON IVA
9500LD	10	Caja metálica	\$1,899	\$2,203

**BROCAS DE ACERO DE ALTA VELOCIDAD PREMIUM ZANCO REDUCIDO**



**BROCAS DE ACERO DE ALTA VELOCIDAD PREMIUM ZANCO REDUCIDO**

EXTRA PESADO

ZANCO DE 3 PLANOS



Para mejor sujeción.



BZR5/8

- Cuenta con filos nitro-carburizados, los cuales soportan altas temperaturas en las perforaciones manteniendo la broca afilada por más tiempo, la superficie dorada en el cuerpo de la broca tiene un recubrimiento de nitruro que proporciona una máxima lubricación.
- El zanco reducido a 1/2", cuenta con 3 planos para una mayor sujeción, para uso pesado, con puntas 135° split point.
- Estas brocas son conocidas también como Silver & Deming.
- Recomendado para trabajos de uso pesado.
- Puntas 135° split point.

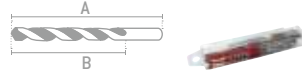

CÓDIGO	MEDIDA	LARGO TOTAL (A)	LARGO HÉLICE (B)	MAYOREO	MENUDEO
BZR33/64	33/64"	5"	3-1/8"	\$545	\$632
BZR17/32	17/32"	5"	3-1/8"	\$555	\$644
BZR35/64	35/64"	5"	3-1/8"	\$590	\$684
BZR9/16	9/16"	5"	3-1/8"	\$625	\$725
BZR37/64	37/64"	5"	3-1/8"	\$635	\$737
BZR19/32	19/32"	5"	3-1/8"	\$645	\$748
BZR39/64	39/64"	5"	3-1/8"	\$650	\$754
BZR5/8	5/8"	5"	3-1/8"	\$650	\$754
BZR41/64	41/64"	5"	3-1/8"	\$705	\$818
BZR21/32	21/32"	5"	3-1/8"	\$729	\$846
BZR43/64	43/64"	5"	3-1/8"	\$769	\$892
BZR11/16	11/16"	5"	3-1/8"	\$785	\$911
BZR45/64	45/64"	5"	3-1/8"	\$815	\$945
BZR23/32	23/32"	5"	3-1/8"	\$815	\$945
BZR47/64	47/64"	5"	3-1/8"	\$849	\$985
BZR3/4	3/4"	5"	3-1/8"	\$875	\$1,015
BZR49/64	49/64"	5"	3-1/8"	\$919	\$1,066
BZR25/32	25/32"	5"	3-1/8"	\$919	\$1,066
BZR51/64	51/64"	5"	3-1/8"	\$919	\$1,066
BZR13/16	13/16"	5"	3-1/8"	\$919	\$1,066
BZR53/64	53/64"	5"	3-1/8"	\$990	\$1,148
BZR27/32	27/32"	5"	3-1/8"	\$990	\$1,148
BZR55/64	55/64"	5"	3-1/8"	\$1,030	\$1,195
BZR7/8	7/8"	5"	3-1/8"	\$1,030	\$1,195
BZR57/64	57/64"	5"	3-1/8"	\$1,105	\$1,282
BZR29/32	29/32"	5"	3-1/8"	\$1,135	\$1,317
BZR59/64	59/64"	5"	3-1/8"	\$1,175	\$1,363
BZR15/16	15/16"	5"	3-1/8"	\$1,175	\$1,363
BZR61/64	61/64"	5"	3-1/8"	\$1,259	\$1,460
BZR31/32	31/32"	5"	3-1/8"	\$1,259	\$1,460
BZR63/64	63/64"	5"	3-1/8"	\$1,319	\$1,530
BZR1	1"	5"	3-1/8"	\$1,319	\$1,530

**DESPACHADOR DE BROCAS**

**610**  
PIEZAS

CÓDIGO	CANTIDAD	CÓDIGO	CANTIDAD
EXBROCAL	1	BH9/32	20
BH1/16	10	BH19/64	20
BH5/64	10	BH5/16	30
BH3/32	20	BH21/64	20
BH7/64	10	BH11/32	20
BH1/8	100	BH23/64	20
BH9/64	20	BH3/8	30
BH5/32	20	BH25/64	10
BH11/64	10	BH13/32	10
BH3/16	30	BH27/64	10
BH13/64	20	BH7/16	20
BH7/32	20	BH29/64	10
BH15/64	20	BH15/32	10
BH1/4	40	BH31/64	10
BH17/64	20	BH1/2	20



Contenido pág. 440

CÓDIGO	DESCRIPCIÓN	MAYOREO	MENUDEO
EXBROCAP	Con brocas uso premium de 1/16" a 1/2"	\$64,305	\$74,594

HERRAMIENTAS DE CORTE Y DESBASTE

## BROCAS DE ACERO DE ALTA VELOCIDAD CON COBALTO

### BROCAS DE ACERO DE ALTA VELOCIDAD CON COBALTO ZANCO RECTO

ACERO M35  
USO PESADO



BC1/4

- 6% cobalto.
- Rinde 45% más que la broca de uso general.
- Perfora, sin percusión, todo tipo de materiales.
- Brocas de alta duración y terminado dorado con punta a un ángulo de 135° split point que permite un corte más rápido y preciso en la perforación de metales de alta dureza como el acero inoxidable, fundición, aluminio, cobre, latón, aleaciones a altas temperaturas, titanio y algunos plásticos.
- La enorme dureza del cobalto permite trabajar velocidades 30% mayores que las de brocas de alta velocidad convencionales. Perfora, sin percusión, todo tipo de materiales.

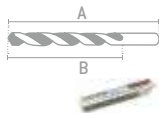

### JUEGOS DE BROCAS CON COBALTO USO PESADO

CÓDIGO	C5129	C5115
PIEZAS	29	15
EMPAQUE		
DESPACHADOR	4079	4077
MAYOREO	1	1
MAYOREO	\$3,965	\$2,195
MENUDEO	\$4,599	\$2,546

CÓDIGO	MEDIDA	LARGO TOTAL (A)	LARGO HÉLICE (B)	🔩	MAYOREO	
					MAYOREO	MENUDEO
BC1/16	1/16"	1-7/8"	7/8"	10	\$36	\$42
BC5/64	5/64"	2"	1"	10	\$36	\$42
BC3/32	3/32"	2-1/4"	1-1/4"	10	\$36	\$42
BC7/64	7/64"	2-5/8"	1-1/2"	10	\$36	\$42
BC1/8	1/8"	2-3/4"	1-5/8"	10	\$36	\$42
BC9/64	9/64"	2-7/8"	1-3/4"	10	\$39	\$45
BC5/32	5/32"	3-1/8"	2"	10	\$44	\$51
BC11/64	11/64"	3-1/4"	2-1/8"	10	\$47	\$55
BC3/16	3/16"	3-1/2"	2-5/16"	10	\$52	\$60
BC13/64	13/64"	3-5/8"	2-7/16"	10	\$60	\$70
BC7/32	7/32"	3-3/4"	2-1/2"	10	\$67	\$78
BC15/64	15/64"	3-7/8"	2-5/8"	10	\$71	\$82
BC1/4	1/4"	4"	2-3/4"	10	\$77	\$89
BC17/64	17/64"	4-1/8"	2-7/8"	5	\$99	\$115
BC9/32	9/32"	4-1/4"	2-15/16"	5	\$109	\$126
BC19/64	19/64"	4-3/8"	3-1/16"	5	\$120	\$139
BC5/16	5/16"	4-1/2"	3-3/16"	5	\$120	\$139
BC21/64	21/64"	4-5/8"	3-5/16"	5	\$135	\$157
BC11/32	11/32"	4-3/4"	3-7/16"	5	\$160	\$186
BC23/64	23/64"	4-7/8"	3-1/2"	5	\$175	\$203
BC3/8	3/8"	5"	3-5/8"	5	\$175	\$203
BC25/64	25/64"	5-1/8"	3-3/4"	5	\$179	\$208
BC13/32	13/32"	5-1/4"	3-7/8"	5	\$209	\$242
BC27/64	27/64"	5-3/8"	3-15/16"	5	\$230	\$267
BC7/16	7/16"	5-1/2"	4-1/16"	5	\$245	\$284
BC29/64	29/64"	5-5/8"	4-3/16"	5	\$290	\$336
BC15/32	15/32"	5-3/4"	4-5/16"	5	\$290	\$336
BC31/64	31/64"	5-7/8"	4-3/8"	5	\$300	\$348
BC1/2	1/2"	6"	4-1/2"	5	\$300	\$348
BC9/16	9/16"	6-5/8"	4-13/16"	1	\$670	\$777
BC5/8	5/8"	7-1/8"	5-3/16"	1	\$740	\$858
BC3/4	3/4"	9-31/32"	6-7/64"	1	\$1,089	\$1,263

HERRAMIENTAS DE CORTE Y DESBASTE





**BROCAS DE ACERO ALTA VELOCIDAD CON COBALTO**

**BROCAS DE ACERO ALTA VELOCIDAD CON COBALTO ZANCO RECTO**

USO INDUSTRIAL

ACERO M35

Para perforar															
	Acero	Acero inoxidable	Acero de fundición	Hierro	Titanio	Aluminio	Magnesio	Bronce	Cobre	Latón	Lámina en general	Varilla	Madera	Plexiglass	Plásticos



• Punta a ángulo de 118° y 135° split point.

- 5% cobalto.
- Alta resistencia al desgaste.
- Fabricadas en acero M35 de alta velocidad.
- Tenaz = + resistente.
- La alta dureza del cobalto permite trabajar velocidades 30% mayores que las de brocas de alta velocidad convencionales.

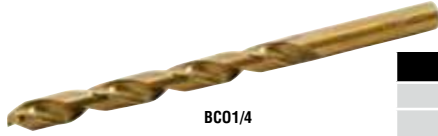

BC01/4

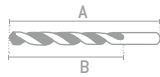

**JUEGOS DE BROCAS DE COBALTO**

CÓDIGO	C05129	C05121	C05115
PIEZAS	29	21	15
EMPAQUE	Se surte caja display al pedir 6 piezas.	Se surte caja display al pedir 10 piezas.	Se surte caja display al pedir 8 piezas.
	1	1	1
	\$2,975	\$1,235	\$1,740
	\$3,451	\$1,433	\$2,018

CÓDIGO	MEDIDA	LARGO TOTAL (A)	LARGO HÉLICE (B)	Ø	MAYOREO				
					MAYOREO	MAYOREO A			
BC01/64	1/64"	3/4"	3/16"	10	\$7	\$8.10			
BC01/32	1/32"	1-3/8"	1/2"	10	\$7.70	\$8.90			
BC03/64	3/64"	1-3/4"	3/4"	10	\$9.10	\$10.60			
BC01/16	1/16"	1-7/8"	7/8"	10	\$18	\$21	•	•	•
BC05/64	5/64"	2"	1"	10	\$18	\$21	•	•	•
BC03/32	3/32"	2-1/4"	1-1/4"	10	\$18	\$21	•	•	•
BC07/64	7/64"	2-5/8"	1-1/2"	10	\$18	\$21	•	•	•
BC01/8	1/8"	2-3/4"	1-5/8"	10	\$18	\$21	•	•	•
BC09/64	9/64"	2-7/8"	1-3/4"	10	\$19	\$22	•	•	•
BC05/32	5/32"	3-1/8"	2"	10	\$22	\$26	•	•	•
BC011/64	11/64"	3-1/4"	2-1/8"	10	\$23	\$27	•	•	•
BC03/16	3/16"	3-1/2"	2-5/16"	10	\$26	\$30	•	•	•
BC013/64	13/64"	3-5/8"	2-7/16"	10	\$33	\$38	•	•	•
BC07/32	7/32"	3-3/4"	2-1/2"	10	\$36	\$42	•	•	•
BC015/64	15/64"	3-7/8"	2-5/8"	10	\$39	\$45	•	•	•
BC01/4	1/4"	4"	2-3/4"	10	\$45	\$52	•	•	•
BC017/64	17/64"	4-1/8"	2-7/8"	5	\$59	\$68	•	•	•
BC09/32	9/32"	4-1/4"	3"	5	\$62	\$72	•	•	•
BC019/64	19/64"	4-3/8"	3-1/16"	5	\$69	\$80	•	•	•
BC05/16	5/16"	4-1/2"	3-3/16"	5	\$74	\$86	•	•	•
BC021/64	21/64"	4-5/8"	3-5/16"	5	\$82	\$95	•	•	•
BC011/32	11/32"	4-3/4"	3-7/16"	5	\$99	\$115	•	•	•
BC023/64	23/64"	4-7/8"	3-1/2"	5	\$109	\$126	•	•	•
BC03/8	3/8"	5"	3-5/8"	5	\$109	\$126	•	•	•
BC025/64	25/64"	5-1/8"	3-3/4"	5	\$120	\$139	•	•	•
BC013/32	13/32"	5-1/4"	3-7/8"	5	\$139	\$161	•	•	•
BC027/64	27/64"	5-3/8"	3-15/16"	5	\$155	\$180	•	•	•
BC07/16	7/16"	5-1/2"	4-1/16"	5	\$165	\$191	•	•	•
BC029/64	29/64"	5-5/8"	4-3/16"	5	\$195	\$226	•	•	•
BC015/32	15/32"	5-3/4"	4-5/16"	5	\$195	\$226	•	•	•
BC031/64	31/64"	5-7/8"	4-3/8"	5	\$200	\$232	•	•	•
BC01/2	1/2"	6"	4-1/2"	5	\$200	\$232	•	•	•
BC033/64	33/64"	6-5/8"	4-13/16"	1	\$360	\$418			
BC017/32	17/32"	6-5/8"	4-13/16"	1	\$400	\$464			
BC035/64	35/64"	6-5/8"	5-3/16"	1	\$425	\$493			
BC09/16	9/16"	6-5/8"	5-3/16"	1	\$450	\$522			
BC037/64	37/64"	6-5/8"	5-3/16"	1	\$465	\$539			
BC019/32	19/32"	7-1/8"	5-3/16"	1	\$470	\$545			
BC039/64	39/64"	7-1/8"	5-3/16"	1	\$480	\$557			
BC05/8	5/8"	7-1/8"	5-3/16"	1	\$490	\$568			
BC041/64	41/64"	7-1/8"	5-3/16"	1	\$585	\$679			
BC021/32	21/32"	7-1/8"	5-3/16"	1	\$605	\$702			
BC043/64	43/64"	7-3/8"	5-3/16"	1	\$665	\$771			
BC011/16	11/16"	7-5/8"	5-5/8"	1	\$705	\$818			
BC03/4	3/4"	9-3/4"	5-7/8"	1	\$849	\$985			

HERRAMIENTAS DE CORTE Y DESBASTE

## BROCAS DE ACERO DE ALTA VELOCIDAD NEGRAS ZANCO RECTO

### JUEGO DE BROCAS DE ACERO DE ALTA VELOCIDAD NEGRAS FRACCIONALES, ALFABÉTICAS Y NUMÉRICAS



USO PESADO  
**115**  
PIEZAS  
COMBINADO

ACERO M2



- Brocas ideales para ser utilizadas en una amplia variedad de materiales desde metales con baja dureza hasta los metales más resistentes.
- Tienen un ángulo de 118° y superficie tratada para incrementar su resistencia al desgaste.
- Fabricadas en acero alta velocidad M2 que por sus características es un acero de mayor rigidez lo cual incrementa la vida del filo y favorece los trabajos de alta producción.
- Disponibles en diámetros, fraccionales, métricos, numéricos y alfanuméricos.

CÓDIGO	MEDIDA	CÓDIGO	MEDIDA	CÓDIGO	MEDIDA
BNM1	1	BNM21	21	BNM41	41
BNM2	2	BNM22	22	BNM42	42
BNM3	3	BNM23	23	BNM43	43
BNM4	4	BNM24	24	BNM44	44
BNM5	5	BNM25	25	BNM45	45
BNM6	6	BNM26	26	BNM46	46
BNM7	7	BNM27	27	BNM47	47
BNM8	8	BNM28	28	BNM48	48
BNM9	9	BNM29	29	BNM49	49
BNM10	10	BNM30	30	BNM50	50
BNM11	11	BNM31	31	BNM51	51
BNM12	12	BNM32	32	BNM52	52
BNM13	13	BNM33	33	BNM53	53
BNM14	14	BNM34	34	BNM54	54
BNM15	15	BNM35	35	BNM55	55
BNM16	16	BNM36	36	BNM56	56
BNM17	17	BNM37	37	BNM57	57
BNM18	18	BNM38	38	BNM58	58
BNM19	19	BNM39	39	BNM59	59
BNM20	20	BNM40	40	BNM60	60

CÓDIGO	MEDIDA	CÓDIGO	MEDIDA
BLTA	A	BLTN	N
BLTB	B	BLTO	O
BLTC	C	BLTP	P
BLTD	D	BLTQ	Q
BLTE	E	BLTR	R
BLTF	F	BLTS	S
BLTG	G	BLTT	T
BLTH	H	BLTU	U
BLTI	I	BLTV	V
BLTJ	J	BLTW	W
BLTK	K	BLTX	X
BLTL	L	BLTY	Y
BLTM	M	BLTZ	Z

CÓDIGO	MEDIDA	CÓDIGO	MEDIDA	CÓDIGO	MEDIDA
B1/16	1/16"	B7/32	7/32"	B3/8	3/8"
B5/64	5/64"	B15/64	15/64"	B25/64	25/64"
B3/32	3/32"	B1/4	1/4"	B13/32	13/32"
B7/64	7/64"	B17/64	17/64"	B27/64	27/64"
B1/8	1/8"	B9/32	9/32"	B7/16	7/16"
B9/64	9/64"	B19/64	19/64"	B29/64	29/64"
B5/32	5/32"	B5/16	5/16"	B15/32	15/32"
B11/64	11/64"	B21/64	21/64"	B31/64	31/64"
B3/16	3/16"	B11/32	11/32"	B1/2	1/2"
B13/64	13/64"	B23/64	23/64"		



CAJA METÁLICA

CÓDIGO	PIEZAS	MAYOREO	MENUEDO
51115	115	1	\$10,425 \$12,093

### BROCAS DE ACERO DE ALTA VELOCIDAD NEGRAS ZANCO RECTO

USO PESADO  
ACERO BROCAS M2 FRACCIONALES

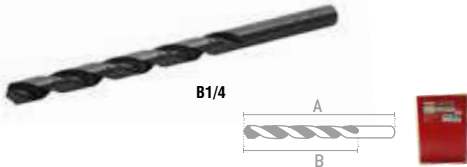

#### JUEGOS DE BROCAS NEGRAS FRACCIONALES

CÓDIGO	MEDIDA	LARGO TOTAL (A)	LARGO HÉLICE (B)	PIEZAS	MAYOREO		CÓDIGO	PIEZAS	MAYOREO	MENUEDO
					MAYOREO	MENUEDO				
B1/64	1/64"	3/4"	3/16"	10	\$71	\$82	5129	29	\$2,775	\$3,219
B1/32	1/32"	1-3/8"	1/2"	10	\$45	\$52	5121	21	\$1,399	\$1,623
B3/64	3/64"	1-3/4"	3/4"	10	\$31	\$36	5115	15	\$1,539	\$1,785
B1/16	1/16"	1-7/8"	7/8"	10	\$23	\$27	5113	13	\$365	\$423
B5/64	5/64"	2"	1"	10	\$23	\$27				
B3/32	3/32"	2-1/4"	1-1/4"	10	\$23	\$27				
B7/64	7/64"	2-5/8"	1-1/2"	10	\$23	\$27				
B1/8	1/8"	2-3/4"	1-5/8"	10	\$23	\$27				
B9/64	9/64"	2-7/8"	1-3/4"	10	\$25	\$29				
B5/32	5/32"	3-1/8"	2"	10	\$28	\$32				
B11/64	11/64"	3-1/4"	2-1/8"	10	\$30	\$35				
B3/16	3/16"	3-1/2"	2-5/16"	10	\$34	\$39				
B13/64	13/64"	3-5/8"	2-7/16"	10	\$37	\$43				
B7/32	7/32"	3-3/4"	2-1/2"	10	\$42	\$49				
B15/64	15/64"	3-7/8"	2-5/8"	10	\$44	\$51				
B1/4	1/4"	4"	2-3/4"	10	\$49	\$57				
B17/64	17/64"	4-1/8"	2-7/8"	10	\$63	\$73				
B9/32	9/32"	4-1/4"	3"	10	\$69	\$80				
B19/64	19/64"	4-3/8"	3-1/16"	5	\$77	\$89				
B5/16	5/16"	4-1/2"	3-3/16"	5	\$77	\$89				
B21/64	21/64"	4-5/8"	3-5/16"	5	\$85	\$99				
B11/32	11/32"	4-3/4"	3-7/16"	5	\$100	\$116				
B23/64	23/64"	4-7/8"	3-1/2"	5	\$109	\$126				
B3/8	3/8"	5"	3-5/8"	5	\$109	\$126				
B25/64	25/64"	5-1/8"	3-3/4"	5	\$109	\$126				
B13/32	13/32"	5-1/4"	3-7/8"	5	\$130	\$151				
B27/64	27/64"	5-3/8"	3-15/16"	5	\$145	\$168				
B7/16	7/16"	5-1/2"	4-1/16"	5	\$155	\$180				
B29/64	29/64"	5-5/8"	4-3/16"	5	\$180	\$209				
B15/32	15/32"	5-3/4"	4-5/16"	5	\$180	\$209				
B31/64	31/64"	5-7/8"	4-3/8"	5	\$190	\$220				
B1/2	1/2"	6"	4-1/2"	5	\$190	\$220				
B17/32	17/32"	6-5/8"	4-13/16"	1	\$480	\$557				
B9/16	9/16"	6-5/8"	4-13/16"	1	\$540	\$626				
B19/32	19/32"	7-1/8"	5-3/16"	1	\$565	\$655				
B5/8	5/8"	7-1/8"	5-3/16"	1	\$605	\$702				
B21/32	21/32"	7-1/8"	5-3/16"	1	\$635	\$737				
B11/16	11/16"	7-5/8"	5-5/8"	1	\$740	\$858				
B3/4	3/4"	9-3/4"	5-7/8"	1	\$875	\$1,015				

HERRAMIENTAS DE CORTE Y DESBASTE

**BROCAS MÉTRICAS DE ACERO DE ALTA VELOCIDAD NEGRAS ZANCO RECTO**



B30MM

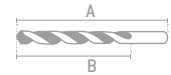

CÓDIGO	MEDIDA	LARGO TOTAL (A)	LARGO HÉLICE (B)	Ø	MAYOREO	MENUDEO
B10MM	1.0 mm	1-7/8"	7/8"	10	\$32	\$37
B11MM	1.1 mm	1-7/8"	7/8"	10	\$32	\$37
B12MM	1.2 mm	1-7/8"	7/8"	10	\$32	\$37
B13MM	1.3 mm	1-7/8"	7/8"	10	\$32	\$37
B14MM	1.4 mm	1-7/8"	7/8"	10	\$32	\$37
B15MM	1.5 mm	1-7/8"	7/8"	10	\$32	\$37
B16MM	1.6 mm	1-7/8"	7/8"	10	\$32	\$37
B17MM	1.7 mm	2"	1"	10	\$32	\$37
B18MM	1.8 mm	2"	1"	10	\$32	\$37
B19MM	1.9 mm	2"	1"	10	\$32	\$37
B20MM	2.0 mm	2"	1"	10	\$32	\$37
B25MM	2.5 mm	2-3/8"	1-7/16"	10	\$32	\$37
B30MM	3.0 mm	3-3/4"	1-11/16"	10	\$32	\$37
B35MM	3.5 mm	2-7/8"	1-13/16"	10	\$32	\$37
B40MM	4.0 mm	3-1/4"	2-3/16"	10	\$35	\$41
B45MM	4.5 mm	3-3/8"	2-1/4"	10	\$42	\$49
B50MM	5.0 mm	3-5/8"	2-1/2"	10	\$43	\$50

CÓDIGO	MEDIDA	LARGO TOTAL (A)	LARGO HÉLICE (B)	Ø	MAYOREO	MENUDEO
B55MM	5.5 mm	3-13/16"	2-9/16"	10	\$54	\$63
B60MM	6.0 mm	4-1/16"	2-13/16"	10	\$63	\$73
B65MM	6.5 mm	4-3/16"	2-15/16"	10	\$69	\$80
B70MM	7.0 mm	4-3/16"	2-15/16"	10	\$74	\$86
B75MM	7.5 mm	4-7/16"	3-1/8"	5	\$91	\$106
B80MM	8.0 mm	4-9/16"	3-1/4"	5	\$100	\$116
B85MM	8.5 mm	4-13/16"	3-1/2"	5	\$109	\$126
B90MM	9.0 mm	5"	3-9/16"	5	\$149	\$173
B95MM	9.5 mm	5-1/16"	3-11/16"	5	\$159	\$184
B100MM	10.0 mm	5-5/16"	3-13/16"	5	\$200	\$232
B105MM	10.5 mm	5-3/8"	3-15/16"	5	\$200	\$232
B110MM	11.0 mm	5-5/8"	4-1/8"	5	\$200	\$232
B115MM	11.5 mm	5-3/4"	4-1/4"	5	\$219	\$254
B120MM	12.0 mm	6"	4-7/16"	5	\$230	\$267
B125MM	12.5 mm	6"	4-9/16"	5	\$240	\$278
B130MM	13.0 mm	6"	4-9/16"	5	\$240	\$278

**BROCAS ALFABÉTICAS DE ACERO DE ALTA VELOCIDAD NEGRAS ZANCO RECTO**

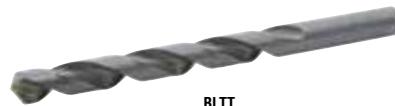

BLTT

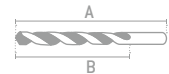

CÓDIGO	MEDIDA	LARGO TOTAL (A)	LARGO HÉLICE (B)	Ø	MAYOREO	MENUDEO
BLTA	A	3-7/8"	2-5/8"	10	\$70	\$81
BLTB	B	4"	2-3/4"	10	\$70	\$81
BLTC	C	4"	2-3/4"	10	\$70	\$81
BLTD	D	4"	2-3/4"	10	\$70	\$81
BLTE	E	4"	2-3/4"	10	\$70	\$81
BLTF	F	4-1/8"	2-7/8"	10	\$76	\$88
BLTG	G	4-1/8"	2-2/8"	10	\$85	\$99
BLTH	H	4-1/8"	2-7/8"	10	\$85	\$99
BLTI	I	4-1/8"	2-7/8"	10	\$85	\$99
BLTJ	J	4-1/8"	2-7/8"	10	\$95	\$110
BLTK	K	4-1/4"	2-15/16"	10	\$105	\$122
BLTL	L	4-1/4"	2-15/16"	5	\$105	\$122
BLTM	M	4-3/8"	3--1/16"	5	\$105	\$122

CÓDIGO	MEDIDA	LARGO TOTAL (A)	LARGO HÉLICE (B)	Ø	MAYOREO	MENUDEO
BLTN	N	4-3/8"	3--1/16"	5	\$109	\$126
BLTO	O	4-1/2"	3-3/16"	5	\$109	\$126
BLTP	P	4-5/8"	3-5/16"	5	\$119	\$138
BLTQ	Q	3-7/16"	3-7/16"	5	\$119	\$138
BLTR	R	4-3/4"	3--7/16"	5	\$130	\$151
BLTS	S	4-7/8"	3-1/2"	5	\$140	\$162
BLTT	T	4-7/8"	3-1/2"	5	\$160	\$186
BLTU	U	5"	3-5/8"	5	\$160	\$186
BLTV	V	5"	3-5/8"	5	\$165	\$191
BLTW	W	5-1/8"	3-3/4"	5	\$175	\$203
BLTX	X	5-1/8"	3-3/4"	5	\$200	\$232
BLTY	Y	5-1/4"	3-7/8"	5	\$245	\$284
BLTZ	Z	5-1/4"	3-7/8"	5	\$259	\$300



# SIEMPRE LISTO PARA MÁS.



**HERRAMIENTAS DE CALIDAD SUPERIOR**

HERRAMIENTAS DE CORTE Y DESBASTE

## BROCAS NUMÉRICAS DE ACERO DE ALTA VELOCIDAD NEGRAS ZANCO RECTO

ACERO BROCAS NUMÉRICAS  
USO PESADO M2



BNM13



### JUEGO DE BROCAS NUMÉRICAS

CÓDIGO	5160
PIEZAS	60
EMPAQUE	
	1
	\$3,009
	\$3,490

CÓDIGO	MEDIDA	LARGO TOTAL (A)	LARGO HÉLICE (B)	Ø	MAYOREO		
					MAYOREO	MENUDEO	
BNM1	No. 1	3-7/8"	2-5/8"	10	\$64	\$74	•
BNM2	No. 2	3-7/8"	2-5/8"	10	\$64	\$74	•
BNM3	No. 3	3-3/4"	2-1/2"	10	\$58	\$67	•
BNM4	No. 4	3-3/4"	2-1/2"	10	\$58	\$67	•
BNM5	No. 5	3-3/4"	2-1/2"	10	\$58	\$67	•
BNM6	No. 6	3-3/4"	2-1/2"	10	\$58	\$67	•
BNM7	No. 7	3-5/8"	2-7/16"	10	\$51	\$59	•
BNM8	No. 8	3-5/8"	2-7/16"	10	\$51	\$59	•
BNM9	No. 9	3-5/8"	2-7/16"	10	\$51	\$59	•
BNM10	No. 10	3-5/8"	2-7/16"	10	\$51	\$59	•
BNM11	No. 11	3-1/2"	2-5/16"	10	\$49	\$57	•
BNM12	No. 12	3-1/2"	2-5/16"	10	\$49	\$57	•
BNM13	No. 13	3-1/2"	2-5/16"	10	\$49	\$57	•
BNM14	No. 14	3-3/8"	2-3/16"	10	\$48	\$56	•
BNM15	No. 15	3-3/8"	2-3/16"	10	\$48	\$56	•
BNM16	No. 16	3-3/8"	2-3/16"	10	\$48	\$56	•
BNM17	No. 17	3-3/8"	2-3/16"	10	\$48	\$56	•
BNM18	No. 18	3-1/4"	2-1/8"	10	\$40	\$46	•
BNM19	No. 19	3-1/4"	2-1/8"	10	\$40	\$46	•
BNM21	No. 21	3-1/4"	2-1/8"	10	\$36	\$42	•
BNM22	No. 22	3-1/8"	2"	10	\$36	\$42	•
BNM23	No. 23	3-1/8"	2"	10	\$36	\$42	•
BNM24	No. 24	3-1/8"	2"	10	\$36	\$42	•
BNM25	No. 25	3"	1-7/8"	10	\$35	\$41	•
BNM26	No. 26	3"	1-7/8"	10	\$35	\$41	•
BNM27	No. 27	3"	1-7/8"	10	\$35	\$41	•
BNM28	No. 28	2-7/8"	1-3/4"	10	\$31	\$36	•
BNM29	No. 29	2-7/8"	1-3/4"	10	\$31	\$36	•
BNM30	No. 30	2-3/4"	1-5/8"	10	\$31	\$36	•
BNM31	No. 31	2-3/4"	1-5/8"	10	\$31	\$36	•
BNM32	No. 32	2-3/4"	1-5/8"	10	\$31	\$36	•
BNM33	No. 33	2-5/8"	1-1/2"	10	\$31	\$36	•
BNM34	No. 34	2-5/8"	1-1/2"	10	\$31	\$36	•
BNM35	No. 35	2-5/8"	1-1/2"	10	\$31	\$36	•
BNM36	No. 36	2-1/2"	1-7/16"	10	\$31	\$36	•
BNM37	No. 37	2-1/2"	1-7/16"	10	\$31	\$36	•
BNM38	No. 38	2-1/2"	1-7/16"	10	\$31	\$36	•
BNM39	No. 39	2-3/8"	1-3/8"	10	\$31	\$36	•
BNM40	No. 40	2-3/8"	1-3/8"	10	\$31	\$36	•
BNM41	No. 41	2-3/8"	1-3/8"	10	\$31	\$36	•
BNM42	No. 42	2-1/4"	1-1/4"	10	\$31	\$36	•
BNM43	No. 43	2-1/4"	1-1/4"	10	\$31	\$36	•
BNM44	No. 44	2-1/8"	1-1/8"	10	\$31	\$36	•
BNM45	No. 45	2-1/8"	1-1/8"	10	\$31	\$36	•
BNM46	No. 46	2-1/8"	1-1/8"	10	\$31	\$36	•
BNM47	No. 47	2"	1"	10	\$31	\$36	•
BNM48	No. 48	2"	1"	10	\$31	\$36	•
BNM49	No. 49	2"	1"	10	\$31	\$36	•
BNM50	No. 50	2"	1"	10	\$31	\$36	•
BNM51	No. 51	2"	1"	10	\$31	\$36	•
BNM52	No. 52	1-7/8"	7/8"	10	\$31	\$36	•
BNM53	No. 53	1-7/8"	7/8"	10	\$31	\$36	•
BNM54	No. 54	1-7/8"	7/8"	10	\$31	\$36	•
BNM55	No. 55	1-7/8"	7/8"	10	\$31	\$36	•
BNM56	No. 56	1-3/4"	3/4"	10	\$31	\$36	•
BNM57	No. 57	1-3/4"	3/4"	10	\$31	\$36	•
BNM58	No. 58	1-5/8"	11/16"	10	\$31	\$36	•
BNM59	No. 59	1-5/8"	11/16"	10	\$31	\$36	•
BNM60	No. 60	1-5/8"	11/16"	10	\$31	\$36	•
BNM61	No. 61	1-5/8"	11/16"	10	\$40	\$46	•
BNM62	No. 62	5/8"	5/8"	10	\$40	\$46	•
BNM63	No. 63	5/8"	5/8"	10	\$40	\$46	•
BNM64	No. 64	1-1/2"	5/8"	10	\$40	\$46	•
BNM65	No. 65	1-1/2"	5/8"	10	\$40	\$46	•
BNM66	No. 66	1-3/4"	1/2"	10	\$40	\$46	•
BNM67	No. 67	1-3/4"	1/2"	10	\$40	\$46	•
BNM68	No. 68	1-3/4"	1/2"	10	\$49	\$57	•
BNM69	No. 69	1-3/4"	1/2"	10	\$54	\$63	•
BNM70	No. 70	1-1/4"	3/8"	10	\$54	\$63	•
BNM71	No. 71	1-1/4"	3/8"	10	\$67	\$78	•
BNM72	No. 72	1-1/18"	5/16"	10	\$67	\$78	•
BNM74	No. 74	1"	1/4"	10	\$67	\$78	•
BNM75	No. 75	1"	1/4"	10	\$67	\$78	•
BNM76	No. 76	7/8"	3/16"	10	\$67	\$78	•
BNM77	No. 77	7/8"	3/16"	10	\$67	\$78	•
BNM78	No. 78	7/8"	3/16"	10	\$67	\$78	•
BNM79	No. 79	3/4"	1/8"	10	\$84	\$97	•
BNM80	No. 80	3/4"	1/8"	10	\$84	\$97	•

HERRAMIENTAS DE CORTE Y DESBASTE

\*El precio de mayoreo es equivalente al precio de lista.

**BROCAS DE ACERO DE ALTA VELOCIDAD NEGRAS ZANCO LARGO**

**BROCAS DE ACERO DE ALTA VELOCIDAD NEGRAS ZANCO LARGO**



BZL1/4

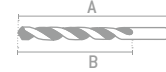

• Estas brocas son empleadas para taladrar en espacios difíciles de alcanzar gracias a su zanco largo, como lo es el caso de estructuras en la industria de la construcción, y la industria de la aviación y los transportes.

CÓDIGO	MEDIDA	LARGO TOTAL (A)	LARGO HÉLICE (B)	⊞	MAYOREO	MENUDEO
BZL1/8	1/8"	12"	1-5/8"	1	\$170	\$197
BZL5/32	5/32"	12"	2-5/16"	1	\$190	\$220
BZL3/16	3/16"	12"	2-1/2"	1	\$210	\$244
BZL7/32	7/32"	12"	2-3/4"	1	\$230	\$267
BZL1/4	1/4"	12"	2-15/16"	1	\$249	\$289
BZL9/32	9/32"	12"	3-3/16"	1	\$295	\$342
BZL5/16	5/16"	12"	3-7/16"	1	\$340	\$394

CÓDIGO	MEDIDA	LARGO TOTAL (A)	LARGO HÉLICE (B)	⊞	MAYOREO	MENUDEO
BZL11/32	11/32"	12"	3-5/8"	1	\$359	\$416
BZL3/8	3/8"	12"	3-7/8"	1	\$410	\$476
BZL13/32	13/32"	12"	3-7/8"	1	\$450	\$522
BZL7/16	7/16"	12"	4-1/16"	1	\$510	\$592
BZL15/32	15/32"	12"	4-5/16"	1	\$565	\$655
BZL1/2	1/2"	12"	4-1/2"	1	\$645	\$748

**EXHIBIDOR CON BROCAS FRACCIONALES**

**950**  
PIEZAS



CÓDIGO	CANTIDAD	CÓDIGO	CANTIDAD
EXBROCAL	1	B9/32	30
B1/16	20	B19/64	20
B5/64	30	B5/16	40
B3/32	60	B21/64	20
B7/64	40	B11/32	20
B1/8	100	B23/64	20
B9/64	50	B3/8	40
B5/32	40	B25/64	20
B11/64	20	B13/32	20
B3/16	60	B27/64	20
B13/64	30	B7/16	30
B7/32	30	B29/64	20
B15/64	30	B15/32	20
B1/4	50	B31/64	20
B17/64	20	B1/2	30

Contenido pág. 441

**EXHIBIDOR CON BROCAS FRACCIONALES**

**306**  
PIEZAS



CÓDIGO	CANTIDAD	CÓDIGO	CANTIDAD
EXABROCA	1	B25/64	5
B1/16	20	B27/64	5
B1/2	10	B29/64	5
B1/4	20	B3/16	20
B1/8	40	B3/32	20
B11/32	5	B3/8	10
B11/64	10	B31/64	5
B13/32	5	B5/16	10
B13/64	10	B5/32	10
B15/32	5	B5/64	10
B15/64	10	B7/16	10
B17/64	5	B7/32	10
B19/64	5	B7/64	10
B21/64	5	B9/32	10
B23/64	5	B9/64	10

Contenido pág. 441

CÓDIGO	DESCRIPCIÓN	⊞	MAYOREO	MENUDEO
EXBROCAN	Con brocas de acero de alta velocidad Industriales de 1/16" a 1/2"	1	\$64,409	\$74,714

CÓDIGO	DESCRIPCIÓN	⊞	MAYOREO	MENUDEO
BROCO1	Con brocas de acero de alta velocidad Industriales de 1/16" a 9/64"	1	\$19,225	\$22,301

**BROCAS TIPO MORSE ZANCO CÓNICO**

**BROCAS TIPO MORSE ZANCO CÓNICO**



Ángulo de 118°



BZC1

- La forma cónica del zanco permite una óptima sujeción evitando que la broca se patine al momento de perforar ya que este diseño se encuentra a partir de diámetros de 1/2 pulgada en adelante obteniendo una perforación con exactitud.
- Compatibilidad en taladros estacionarios, tornos, convencionales y de control numéricos. Ideales para trabajar desde baja a media dureza.
- Son la mejor opción para trabajos donde se requiere una extrema exactitud en la perforación.

- Para trabajar con una amplia gama de materiales desde baja a media dureza.
- La forma cónica del zanco le brinda mayor estabilidad al perforar comúnmente con taladros estacionarios y/o de control numérico.



CÓDIGO	MEDIDA	CONO	LARGO TOTAL (A)	LARGO HÉLICE (B)	⊞	MAYOREO	MENUDEO
BZC1/2	1/2"	2	8-1/4"	4-3/8"	1	\$770	\$893
BZC9/16	9/16"	2	8-3/4"	4-7/8"	1	\$955	\$1,108
BZC5/8	5/8"	2	8-3/4"	4-7/8"	1	\$1,059	\$1,228
BZC3/4	3/4"	2	9-3/4"	5-7/8"	1	\$1,409	\$1,634
BZC13/16	13/16"	3	10-3/4"	6-1/8"	1	\$1,710	\$1,984
BZC7/8	7/8"	3	10-3/4"	6-1/8"	1	\$1,905	\$2,210
BZC15/16	15/16"	3	10-3/4"	6-1/8"	1	\$1,960	\$2,274
BZC1	1"	3	11"	6-3/8"	1	\$2,245	\$2,604
BZC1-1/16	1-1/16"	3	11-1/4"	6-5/8"	1	\$2,715	\$3,149
BZC1-1/8	1-1/8"	4	12-3/4"	7-1/8"	1	\$3,110	\$3,608
BZC1-3/16	1-3/16"	4	13"	7-3/8"	1	\$3,320	\$3,851
BZC1-1/4	1-1/4"	4	13-1/2"	7-7/8"	1	\$3,885	\$4,507

CÓDIGO	MEDIDA	CONO	LARGO TOTAL (A)	LARGO HÉLICE (B)	⊞	MAYOREO	MENUDEO
BZC1-5/16	1-5/16"	4	14-1/4"	8-5/8"	1	\$4,715	\$5,469
BZC1-3/8	1-3/8"	4	14-1/2"	8-7/8"	1	\$4,979	\$5,776
BZC1-7/16	1-7/16"	4	14-3/4"	9-1/8"	1	\$5,335	\$6,189
BZC1-1/2	1-1/2"	4	15"	9-3/8"	1	\$5,895	\$6,838
BZC1-9/16	1-9/16"	5	16-5/8"	9-5/8"	1	\$7,105	\$8,242
BZC1-5/8	1-5/8"	5	17"	10"	1	\$7,810	\$9,060
BZC1-11/16	1-11/16"	5	17-1/8"	10-1/8"	1	\$8,595	\$9,970
BZC1-3/4	1-3/4"	5	17-1/8"	10-1/8"	1	\$9,009	\$10,450
BZC1-13/16	1-13/16"	5	17-1/8"	10-1/8"	1	\$9,909	\$11,494
BZC1-7/8	1-7/8"	5	17-3/8"	10-3/8"	1	\$10,040	\$11,646
BZC1-15/16	1-15/16"	5	17-3/8"	10-3/8"	1	\$11,045	\$12,812
BZC2	2"	5	17-3/8"	10-3/8"	1	\$11,059	\$12,828

## BROCAS DE ACERO DE ALTA VELOCIDAD NEGRAS ZANCO RECTO

### BROCAS DE ACERO DE ALTA VELOCIDAD NEGRAS ZANCO RECTO

ACERO M1  
USO INDUSTRIAL

Para perforar												
	Acero	Acero de fundición	Hierro	Aluminio	Magnesio	Bronce	Cobre	Latón	Lámina en general	Madera	Plexiglass	Plásticos



BG1/4

- Fabricadas en acero M1 de alta velocidad, que por sus características es un acero de gran flexibilidad y es menos susceptible a los impactos lo cual lo hace ideal para trabajos de uso general.
- Ángulo de 118° y superficie tratada para incrementar su resistencia al desgaste.

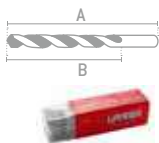

### JUEGOS DE BROCAS FRACCIONALES

CÓDIGO	G5129	G5121	G5115
PIEZAS	29	21	15
EMPAQUE	Se surte caja display al pedir 6 piezas.	Se surte caja display al pedir 10 piezas.	Se surte caja display al pedir 8 piezas.
DISPLAY INCLUIDO AL PEDIR	6 piezas	10 piezas	8 piezas
	1	1	1
MAYOREO	\$2,010	\$875	\$1,339
MINOREO	\$2,332	\$1,015	\$1,553

CÓDIGO	MEDIDA	LARGO TOTAL (A)	LARGO HÉLICE (B)	ZANCO	MAYOREO	
					MAYOREO	MINOREO
BG1/64	1/64"	3/4"	3/16"	10	\$6.10	\$7.10
BG1/32	1/32"	1-3/8"	1/2"	10	\$6.10	\$7.10
BG3/64	3/64"	1-3/4"	3/4"	10	\$7	\$8.10
BG1/16	1/16"	1-7/8"	7/8"	10	\$8.90	\$10.30
BG5/64	5/64"	2"	1"	10	\$8.90	\$10.30
BG3/32	3/32"	2-1/4"	1-1/4"	10	\$11	\$13
BG7/64	7/64"	2-5/8"	1-1/2"	10	\$12	\$14
BG1/8	1/8"	2-3/4"	1-5/8"	10	\$12	\$14
BG9/64	9/64"	2-7/8"	1-3/4"	10	\$13	\$15
BG5/32	5/32"	3-1/8"	2"	10	\$15	\$17
BG11/64	11/64"	3-1/4"	2-1/8"	10	\$16	\$19
BG3/16	3/16"	3-1/2"	2-5/16"	10	\$20	\$23
BG13/64	13/64"	3-5/8"	2-7/16"	10	\$22	\$26
BG7/32	7/32"	3-3/4"	2-1/2"	10	\$26	\$30
BG15/64	15/64"	3-7/8"	2-5/8"	10	\$30	\$35
BG1/4	1/4"	4"	2-3/4"	10	\$33	\$38
BG17/64	17/64"	4-1/8"	2-7/8"	10	\$41	\$48
BG9/32	9/32"	4-1/4"	3"	10	\$44	\$51
BG19/64	19/64"	4-3/8"	3-1/16"	5	\$50	\$58
BG5/16	5/16"	4-1/2"	3-3/16"	5	\$56	\$65
BG21/64	21/64"	4-5/8"	3-5/16"	5	\$61	\$71
BG11/32	11/32"	4-3/4"	3-7/16"	5	\$72	\$84
BG23/64	23/64"	4-7/8"	3-1/2"	5	\$78	\$90
BG3/8	3/8"	5"	3-5/8"	5	\$82	\$95
BG25/64	25/64"	5-1/8"	3-3/4"	5	\$92	\$107
BG13/32	13/32"	5-1/4"	3-7/8"	5	\$105	\$122
BG27/64	27/64"	5-3/8"	3-15/16"	5	\$119	\$138
BG7/16	7/16"	5-1/2"	4-1/16"	5	\$125	\$145
BG29/64	29/64"	5-5/8"	4-3/16"	5	\$139	\$161
BG15/32	15/32"	5-3/4"	4-5/16"	5	\$145	\$168
BG31/64	31/64"	5-7/8"	4-3/8"	5	\$155	\$180
BG1/2	1/2"	6"	4-1/2"	5	\$160	\$186
BG33/64	33/64"	6-5/8"	4-13/16"	1	\$265	\$307
BG17/32	17/32"	6-5/8"	4-13/16"	1	\$289	\$335
BG35/64	35/64"	6-5/8"	4-13/16"	1	\$300	\$348
BG9/16	9/16"	6-5/8"	4-13/16"	1	\$330	\$383
BG37/64	37/64"	6-5/8"	4-13/16"	1	\$340	\$394
BG19/32	19/32"	7-1/8"	5-3/16"	1	\$349	\$405
BG39/64	39/64"	7-1/8"	5-3/16"	1	\$369	\$428
BG5/8	5/8"	7-1/8"	5-3/16"	1	\$405	\$470
BG41/64	41/64"	7-1/8"	5-3/16"	1	\$415	\$481
BG21/32	21/32"	7-1/8"	5-3/16"	1	\$430	\$499
BG43/64	43/64"	7-5/8"	5-5/8"	1	\$455	\$528
BG11/16	11/16"	7-5/8"	5-5/8"	1	\$510	\$592
BG3/4	3/4"	9-3/4"	5-7/8"	1	\$680	\$789

**BROCAS DE ACERO DE ALTA VELOCIDAD NEGRAS ZANCO RECTO EN BLÍSTER**



BGB3/4

- Ángulo de 135°.
- Para perforar: aluminio, cobre, latón, zinc, hierro y acero no aleado.
- Perforación con precisión, sin desplazamiento.
- Durabilidad y resistencia por su punta cónica.
- Su forma con dos canales permite que el orificio sea más liso.
- Su estructura permite que las virutas no queden atrapadas reduciendo la fuerza del corte.



CÓDIGO	MEDIDA	LARGO TOTAL	LARGO HÉLICE	Ø	MAYOREO	MENUDEO
BGB3/32	3/32"	2-1/4"	57 mm	1-1/4"	32 mm	1 \$12 \$14
BGB7/64	7/64"	2-5/8"	67 mm	1-1/2"	38 mm	1 \$13 \$15
BGB1/8	1/8"	2-3/4"	70 mm	1-5/8"	41 mm	1 \$13 \$15
BGB9/64	9/64"	2-7/8"	73 mm	1-3/4"	44 mm	1 \$14 \$16
BGB5/32	5/32"	3-1/8"	79 mm	2"	51 mm	1 \$16 \$19
BGB11/64	11/64"	3-1/4"	83 mm	2-1/8"	54 mm	1 \$18 \$21
BGB3/16	3/16"	3-1/2"	89 mm	2-5/16"	59 mm	1 \$22 \$26
BGB13/64	13/64"	3-5/8"	92 mm	2-7/16"	62 mm	1 \$25 \$29
BGB7/32	7/32"	3-3/4"	95 mm	2-1/2"	64 mm	1 \$29 \$34
BGB1/4	1/4"	4"	102 mm	2-3/4"	70 mm	1 \$37 \$43
BGB9/32	9/32"	4-1/4"	108 mm	3"	76 mm	1 \$49 \$57
BGB5/16	5/16"	4-1/2"	114 mm	3-3/16"	81 mm	1 \$61 \$71
BGB3/8	3/8"	5"	127 mm	3-5/8"	92 mm	1 \$90 \$104
BGB7/16	7/16"	5-1/2"	140 mm	4-1/16"	103 mm	1 \$139 \$161
BGB1/2	1/2"	6"	152 mm	4-1/2"	114 mm	1 \$179 \$208
BGB9/16	9/16"	6-5/8"	168 mm	4-13/16"	122 mm	1 \$365 \$423
BGB5/8	5/8"	7-1/8"	181 mm	5-3/16"	132 mm	1 \$445 \$516
BGB3/4	3/4"	9-3/4"	247 mm	5-7/8"	149 mm	1 \$749 \$869

**BROCAS ESCALONADAS**

**BROCAS ESCALONADAS ZANCO 3 PLANOS**



- Las brocas escalonadas Urrea están construidas con doble estría, lo cual permite hacer perforaciones exactas y limpias; además cuenta con un tratamiento especial en la superficie que facilita la perforación.
- Cuenta con diámetros múltiples y zanco con 3 planos para una mayor sujeción evitando que se patine la broca al perforar.
- Aplicaciones en materiales: delgados, plásticos, rígidos, plexiglass, madera y materiales compuestos con el espesor igual o menor que el incremento del escalón de la broca.



CÓDIGO	TIPO	MEDIDA	NÚM. ESCALONES	Ø	MAYOREO	MENUDEO
BME1	#1	1/8" a 1/2"	13	1	\$839	\$973
BME2	#2	3/16" a 1/2"	6	1	\$849	\$985
BME3	#3	3/16" a 7/8"	12	1	\$1,375	\$1,595
BME4	#4	1/4" a 3/4"	9	1	\$1,375	\$1,595
BME5	#5	9/16" a 1"	8	1	\$1,375	\$1,595
BME6	#6	13/16" a 1-3/8"	10	1	\$2,780	\$3,225
BME7	#7	1/4" a 1-3/8"	10	1	\$2,780	\$3,225

**EXHIBIDOR CON BROCAS DE ACERO DE ALTA VELOCIDAD NEGRAS**

**710**  
PIEZAS



CÓDIGO	CANTIDAD	CÓDIGO	CANTIDAD
EXBROCAL	1	BG9/32	20
BG1/16	20	BG19/64	10
BG5/64	20	BG5/16	30
BG3/32	40	BG21/64	10
BG7/64	20	BG11/32	10
BG1/8	100	BG23/64	10
BG9/64	30	BG3/8	50
BG5/32	30	BG25/64	10
BG11/64	20	BG13/32	10
BG3/16	40	BG27/64	10
BG13/64	20	BG7/16	40
BG7/32	20	BG29/64	10
BG15/64	20	BG15/32	10
BG1/4	50	BG31/64	10
BG17/64	20	BG1/2	20

Contenido pág. 441

CÓDIGO	DESCRIPCIÓN	Ø	MAYOREO	MENUDEO
EXBROCAU	Con brocas uso general de 1/16" a 1/2"	1	\$35,079	\$40,692

**BROCAS DE CENTRO**

**BROCAS DE CENTRO**



- Fabricada con acero de alta velocidad que ofrecen un mayor desempeño. Con punta de 118° brinda una mejor perforación inicial en los materiales.
- Diseño de gavilán en espiral que prolonga la vida de la herramienta y mejora la calidad del barreno, combina las características de precisión y exactitud eliminando el margen de error por flexión en la herramienta.
- Punta tipo campana que deja un barreno libre de rebaba al perforar y avellanar al mismo tiempo.
- Empleadas para realizar puntos de centrado o guías de un eje, esfera o placa en materiales como acero inoxidable, fundición, bronce y cobre entre otros.
- La punta en ángulo de 118° brinda una mejor perforación inicial en materiales tales como acero inoxidable, fundición, bronce y cobre.
- Hélice y corte a la derecha con excelente desalajo de rebaba.



CÓDIGO	MEDIDA	DIÁMETRO		Ø	MAYOREO	MENUDEO
		CUERPO (A)	BROCA (B)			
BCEN1	No. 1	1/8"	3/64"	1	\$120	\$139
BCEN2	No. 2	3/16"	5/64"	1	\$120	\$139
BCEN3	No. 3	1/4"	7/64"	1	\$120	\$139
BCEN4	No. 4	5/16"	1/8"	1	\$120	\$139
BCEN5	No. 5	7/16"	3/16"	1	\$210	\$244
BCEN6	No. 6	7/32"	1/2"	1	\$320	\$371
BCEN7	No. 7	5/8"	1/4"	1	\$515	\$597
BCEN8	No. 8	3/4"	5/16"	1	\$750	\$870

HERRAMIENTAS DE CORTE Y DESBASTE

## CORTACÍRCULOS BIMETÁLICOS

### ÁNGULO DE CORTE POSITIVO

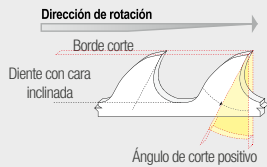

Exige menos velocidad, logra más profundidad de corte ya que la inclinación de la hoja de corte tratara de profundizarse por si sola, proporciona un corte más suave en materiales de mayor dureza y eficiente despeje de viruta.



**M3** FILO DE CORTE

Ideales para cortar cualquier tipo de materiales maquinables, incluyendo acero, acero inoxidable, madera, plástico, fibra de vidrio y tablaroca.

### JUEGO DE CORTACÍRCULOS BIMETÁLICOS



USO INDUSTRIAL

**12** PIEZAS



CAJA PLÁSTICA

CONTENIDO	MEDIDAS	CÓDIGO	PIEZAS	MAYOREO	MENUDEO
9 cortacírculos	3/4", 7/8", 1-1/8", 1-3/8", 1-1/2", 1-3/4", 2", 2-1/4" y 2-1/2"	JHS12	12	\$1,660	\$1,926
2 mandril guía	3/8" con rosca 1/2"-20 7/16" con rosca 5/8"-20				
1 broca guía	-				

### JUEGO DE CORTACÍRCULOS BIMETÁLICOS



USO INDUSTRIAL

**8** PIEZAS



CAJA PLÁSTICA

CONTENIDO	MEDIDAS	CÓDIGO	PIEZAS	MAYOREO	MENUDEO
6 cortacírculos	7/8", 1-1/8", 1-3/8", 1-3/4", 2" y 2-1/2"	JHS8	8	\$1,135	\$1,317
2 mandril guía	3/8" con rosca 1/2"-20 7/16" con rosca 5/8"-20				

### CORTACÍRCULOS BIMETÁLICOS



USO INDUSTRIAL



CÓDIGO	DIÁMETRO	MAYOREO	MENUDEO	CÓDIGO	DIÁMETRO	MAYOREO	MENUDEO	CÓDIGO	DIÁMETRO	MAYOREO	MENUDEO
HS9/16	9/16"	\$47	\$55	HS1-1/4	1-1/4"	\$86	\$100	HS2	2"	\$130	\$151
HS5/8	5/8"	\$57	\$66	HS1-3/8	1-3/8"	\$91	\$106	HS2-1/8	2-1/8"	\$140	\$162
HS11/16	11/16"	\$60	\$70	HS1-7/16	1-7/16"	\$95	\$110	HS2-1/4	2-1/4"	\$155	\$180
HS3/4	3/4"	\$60	\$70	HS1-1/2	1-1/2"	\$105	\$122	HS2-3/8	2-3/8"	\$165	\$191
HS7/8	7/8"	\$63	\$73	HS1-9/16	1-9/16"	\$105	\$122	HS2-1/2	2-1/2"	\$165	\$191
HS1	1"	\$69	\$80	HS1-5/8	1-5/8"	\$109	\$126	HS2-3/4	2-3/4"	\$180	\$209
HS1-1/16	1-1/16"	\$75	\$87	HS1-11/16	1-11/16"	\$110	\$128	HS3	3"	\$185	\$215
HS1-1/8	1-1/8"	\$77	\$89	HS1-3/4	1-3/4"	\$119	\$138	HS3-1/2	3-1/2"	\$195	\$226
HS1-3/16	1-3/16"	\$80	\$93	HS1-7/8	1-7/8"	\$120	\$139	HS3-3/4	3-3/4"	\$219	\$254

### MANDRILES GUÍA



USO INDUSTRIAL

Acople con rosca y pernos.



HSA76

Acople con rosca.



HSA38

Mandriles guía

CÓDIGO	ZANCO HEXAGONAL	PARA DIÁMETROS	MAYOREO	MENUDEO
HSA38	3/8"	9/16" a 1-3/16"	\$95	\$110
HSA76	7/16"	1-1/4" a 3-3/4"	\$140	\$162

### MACHUELOS DE ALTA VELOCIDAD



• Fabricados en acero de alta velocidad, cuentan con canales para la realización de roscado a lo largo de la pieza permitiendo generar cuerdas en altas velocidades con cortes rápidos con menos torque. Hilos de precisión que brindan resultados exactos y un mejor desempeño.

• El machuelo es una herramienta para realizar o renovar roscas internas. Cuentan con una gran versatilidad en diferentes tipos de diseños, dependiendo si es una rosca ciega o libre. Los machuelos con punta son utilizados para generar una rosca nueva o desde cero mientras que los machuelos que no cuentan con punta son utilizados para renovar una rosca ya existente.

### JUEGOS DE MACHUELOS DE ACERO DE ALTA VELOCIDAD



USO PESADO

**3** PIEZAS



JMC1/2

CÓDIGO	DIÁM HPP	NO. CANALES	LONGITUD TOTAL	MAYOREO	MENUDEO
JMC1/8-40	1/8-40NS	3	1-15/16"	\$585	\$679
JMC3/16-24	3/16-24NS	3	2-3/8"	\$495	\$574
JMC1/4-20	1/4"-20NC	3	2-1/2"	\$440	\$510
JMC5/16-18	5/16-18NC	4	2-23/32"	\$530	\$615
JMC3/8-16	3/8-16NC	4	2-15/16"	\$605	\$702
JMC1/2-13	1/2-13NC	4	3-3/8"	\$1,105	\$1,282
JMC5/8-11	5/8-11NC	4	3-13/16"	\$2,140	\$2,482
JMC3/4-10	3/4-10NC	4	4-1/4"	\$3,019	\$3,502

### MACHUELOS DE ACERO DE ALTA VELOCIDAD



USO PESADO



MC1/2-13

CÓDIGO	DIÁMETRO HPP	NO. CANALES	LONGITUD TOTAL	MAYOREO	MENUDEO
MC1/8-40	1/8"-40NS	3	1-15/16"	\$249	\$289
MC3/16-24	3/16"-24NS	3	2-3/8"	\$190	\$220
MC1/4-20	1/4"-20 NC	3	2-1/2"	\$170	\$197
MC5/16-18	5/16"-18NC	4	2-23/32"	\$170	\$197
MC3/8-16	3/8"-16NC	4	2-15/16"	\$195	\$226
MC7/16-14	7/16"-14NC	4	3-5/32"	\$340	\$394
MC1/2-13	1/2"-13NC	4	3-3/8"	\$340	\$394
MC9/16-12	9/16"-12NC	4	3-19/32"	\$600	\$696
MC5/8-11	5/8"-11NC	4	3-13/16"	\$725	\$841
MC3/4-10	3/4"-10NC	4	4-1/4"	\$1,005	\$1,166
MC7/8-9	7/8"-9NC	4	4-11/16"	\$1,409	\$1,634
MC1-8	1"-8NC	4	5-1/8"	\$1,910	\$2,216



## CORTADORES VERTICALES PARA DESBASTE GRUESO

### CORTADORES VERTICALES PARA DESBASTE GRUESO



**EXTRA PESADO**  
ACERO M42

- Los cortadores verticales para desbaste grueso con corte al centro, están diseñados para usarse en fresados que requieren de un gran arranque de viruta con un terminado recto.
- Fabricados en acero M-42 de alta velocidad con cobalto al 8%.
- Recomendados para uso en aceros con baja dureza <31.6 HRC y materiales como aluminio y aleaciones de cobre.
- Zanco con muesca de seguridad para evitar el deslizamiento en el porta-herramientas.
- 3, 4 y 5 gavilanes que brindan un mejor desalojo de viruta y un terminado más fino.
- Para desbaste grueso.
- Corte al centro.
- Fresa frontal recta.
- Ángulo de hélice de 30°.



CÓDIGO	DIÁMETRO DE CORTE	DIÁMETRO DE ZANCO	LONGITUD DE CORTE	LONGITUD TOTAL	# DE GAVILANES	MAYOREO	MENUEDO
CVD316	3/16"	3/8"	1/2"	2-3/8"	3	\$569	\$660
CVD14	1/4"	3/8"	5/8"	2-7/16"	3	\$610	\$708
CVD516	5/16"	3/8"	3/4"	2-1/2"	3	\$675	\$783
CVD38	3/8"	3/8"	3/4"	2-1/2"	4	\$660	\$766
CVD716	7/16"	3/8"	1"	2-11/16"	4	\$759	\$880
CVD12	1/2"	1/2"	1-1/4"	3-1/4"	4	\$795	\$922
CVD58	5/8"	5/8"	1-5/8"	3-3/4"	4	\$1,135	\$1,317
CVD34	3/4"	3/4"	1-5/8"	3-3/4"	4	\$1,369	\$1,588
CVD1	1"	1"	2"	4-1/2"	5	\$2,055	\$2,384

## CORTADORES VERTICALES PUNTA REDONDA

### CORTADORES VERTICALES PUNTA REDONDA



• Corte al centro.



- Los cortadores verticales de punta redonda, cuatro gavilanes y corte al centro, están diseñados para usarse en el fresado trazador, asentador de matrices, fresado fileteador y usos donde se requiera una superficie circular cóncava.
- Fabricadas con acero HSS 1320 con cobalto al 8%.
- Recomendados para uso en aceros con baja dureza y materiales como aluminio y bronce.
- Zanco con muesca de seguridad para evitar el deslizamiento en el porta-herramientas.
- 4 Gavilanes que brindan un mejor desalojo de viruta y un terminado más fino.

CÓDIGO	DIÁM. CORTE	DIÁM. ZANCO	LONGITUD DE CORTE	LONGITUD TOTAL	# DE GAVILANES	MAYOREO	MENUEDO
CVR14	1/4"	3/8"	5/8"	2-7/16"	4	\$329	\$382
CVR516	5/16"	3/8"	3/4"	2-1/2"	4	\$340	\$394
CVR38	3/8"	3/8"	3/4"	2-1/2"	4	\$465	\$539
CVR12	1/2"	1/2"	1-1/4"	3-1/4"	4	\$665	\$771
CVR48	1/2"	1/2"	3"	5"	4	\$760	\$882
CVR58	5/8"	5/8"	2-1/2"	4-5/8"	4	\$1,269	\$1,472
CVR34	3/4"	3/4"	1-5/8"	3-7/8"	4	\$1,305	\$1,514
CVR78	7/8"	7/8"	1-7/8"	4-1/8"	4	\$2,410	\$2,796
CVR1	1"	1"	2"	4-1/2"	4	\$3,499	\$4,059

## BURILES

### BURILES CUADRADOS DE COBALTO



**EXTRA PESADO**

- Los buriles están fabricados en acero de alta velocidad para trabajar acero dulce y materiales blandos como son: aluminio, bronce, cobre, entre otros.
- Son ideales para desbastar, cortar, carear, etc., dependiendo el tipo de afilado que se le realice a la herramienta. El cobalto da óptima dureza y resistencia mejorando así el rendimiento de corte.
- Los buriles cuadrados son adecuados para su uso en todos los materiales y aplicaciones extra pesadas que requieren una mayor profundidad de corte.
- Compatibilidades con maquinaria convencional como son: tornos, perfiladoras y cepillos.

## CORTADORES VERTICALES PUNTA PLANA

### CORTADORES VERTICALES PUNTA PLANA

• Los cortadores verticales punta plana con cuatro gavilanes y corte al centro, están diseñados para usarse en el fresado trazador, asentador de matrices, fresado fileteador y usos donde se requiera una superficie recta y fina.



**EXTRA PESADO**  
ACERO M42

- Fabricados en acero M-42 de alta velocidad con cobalto al 8%.
- Recomendados para uso en aceros con baja dureza <31.6 HRC y materiales como aluminio y aleaciones de cobre.
- Zanco con muesca de seguridad para evitar el deslizamiento en el porta-herramientas.
- 4 gavilanes que brindan un mejor desalojo de viruta y un terminado más fino.
- Corte al centro.
- Fresa frontal recta.
- Ángulo de hélice de 30°.



CÓDIGO	DIÁMETRO DE CORTE	DIÁMETRO DE ZANCO	LONGITUD DE CORTE	LONGITUD TOTAL	# DE GAVILANES	MAYOREO	MENUEDO
CV418	1/8"	3/8"	3/8"	2-5/16"	4	\$299	\$347
CV4532	5/32"	3/8"	1/2"	2-3/8"	4	\$300	\$348
CV4316	3/16"	3/8"	1/2"	2-3/8"	4	\$300	\$348
CV414	1/4"	3/8"	5/8"	2-7/16"	4	\$305	\$354
CV4516	5/16"	3/8"	3/4"	2-1/2"	4	\$315	\$365
CV438	3/8"	3/8"	3/4"	2-1/2"	4	\$490	\$568
CV4716	7/16"	3/8"	1"	2-11/16"	4	\$540	\$626
CV412	1/2"	1/2"	1-1/4"	3-1/4"	4	\$620	\$719
CV458	5/8"	5/8"	1-5/8"	3-3/4"	4	\$655	\$760
CV434	3/4"	3/4"	1-5/8"	3-7/8"	4	\$1,005	\$1,166
CV478	7/8"	7/8"	1-7/8"	4-1/8"	4	\$1,515	\$1,757
CV41	1"	1"	2"	4-1/2"	4	\$1,619	\$1,878

## FRESAS TIPO WOODRUFF

### FRESAS TIPO WOODRUFF

- Es una herramienta circular de corte, usada en máquinas fresadoras para la elaboración de cuñeros y mecanizado de piezas.
- Los dientes cortantes de las fresas pueden ser rectilíneos o helicoidales, el número de dientes de una fresa depende de su diámetro ya que se debe considerar la cantidad de viruta que debe arrancar, dureza y material a trabajar.
- Fabricadas en acero M42 al 8% de cobalto que brinda una mayor durabilidad y mayor desempeño. Dientes alternados de hélice derecha e izquierda que proporcionan una acción de corte suave y optimizan el desalojo de viruta, todas las fresas Woodruff cuentan con zanco de media pulgada. Compatibilidad con materiales como acero duro, inoxidable, fundición, bronce, cobre y termoplástico.



• El perfil puede ser recto o formando un ángulo determinado.

CÓDIGO	DIÁMETRO FRESA	ANCHO FRESA	LONGITUD TOTAL	MAYOREO	MENUEDO
FW1/2X1/16	1/2"	1/16"	2-1/16"	\$535	\$621
FW1/2X3/32	1/2"	3/32"	2-3/32"	\$545	\$632
FW1/2X1/8	1/2"	1/8"	2-1/8"	\$545	\$632
FW5/8X3/32	5/8"	3/32"	2-3/32"	\$569	\$660
FW5/8X1/8	5/8"	1/8"	2-1/8"	\$569	\$660
FW5/8X5/32	5/8"	5/32"	2-5/32"	\$569	\$660
FW3/4X1/8	3/4"	1/8"	2-1/8"	\$610	\$708
FW3/4X5/32	3/4"	5/32"	2-5/32"	\$639	\$741
FW3/4X3/16	3/4"	3/16"	2-3/16"	\$639	\$741
FW7/8X5/32	7/8"	5/32"	2-5/32"	\$750	\$870
FW1X3/16	1"	3/16"	2-3/16"	\$785	\$911
FW1X7/32	1"	7/32"	2-7/32"	\$859	\$996
FW1X3/8	1"	3/8"	2-3/8"	\$875	\$1,015
FW1-1/4X3/16	1-1/4"	3/16"	2-3/16"	\$945	\$1,096
FW1-1/4X1/4	1-1/4"	1/4"	2-1/4"	\$949	\$1,101
FW1-1/2X1/4	1-1/2"	1/4"	2-1/4"	\$960	\$1,114
FW1-1/2X3/8	1-1/2"	3/8"	2-3/8"	\$1,105	\$1,282



CÓDIGO	CUADRADO	LONGITUD TOTAL	MAYOREO	MENUEDO
90616	1/4"	2-1/2"	\$130	\$151
90624	3/8"	3"	\$200	\$232
90632	1/2"	4"	\$439	\$509

HERRAMIENTAS DE CORTE Y DESBASTE

## DISCOS PARA SIERRA CIRCULAR

### DISCOS PARA SIERRA CIRCULAR



- Para maderas duras, suaves y aglomerados.
  - Dientes con pastillas de carburo de tungsteno.
  - Ranuras de expansión que minimizan el ruido y la vibración.
  - Aperturas de ventilación que reducen la resistencia a la flexión y a la tensión.
- \* Incluyen adaptadores de eje de 5/8", 3/4", 20 mm, 25 mm y 1".



DSM1040

Para madera



Multi-material DSA1080



- Corta aluminio, cobre, plástico y madera laminada.
  - Dientes con pastillas de carburo de tungsteno.
  - Ranuras de expansión que minimizan el ruido y la vibración.
- \* Incluyen adaptadores de eje de 5/8", 3/4", 20 mm, 25 mm y 1".

#### Para Madera

CÓDIGO	DIÁMETRO	DIENTES	CENTRO	RPM	☑	MAYOREO	MENUDEO
DSM430	4"	30	5/8"	13,800	1	\$130	\$151
DSM724	7-1/4"	24	5/8"	8,400	1	\$170	\$197
DSM740	7-1/4"	40	5/8"	8,400	1	\$219	\$254
DSM840	8-1/4"	40	30 mm *	7,200	1	\$260	\$302
DSM1040	10"	40	30 mm *	6,100	1	\$340	\$394
DSM1060	10"	60	30 mm *	6,100	1	\$400	\$464
DSM1080	10"	80	30 mm *	6,100	1	\$505	\$586
DSM1240	12"	40	30 mm *	5,100	1	\$490	\$568
DSM1260	12"	60	30 mm *	5,100	1	\$595	\$690

#### Para metales no ferrosos, plástico y madera laminada

CÓDIGO	DIÁMETRO	DIENTES	CENTRO	RPM	☑	MAYOREO	MENUDEO
DSA748	7-1/4"	48	5/8"	8,400	1	\$350	\$406
DSA1080	10"	80	30 mm *	6,100	1	\$635	\$737
DSA10100	10"	100	30 mm *	6,100	1	\$725	\$841
DSA1280	12"	80	30 mm *	5,100	1	\$805	\$934
DSA12100	12"	100	30 mm *	5,100	1	\$945	\$1,096

SIERRAS DE INGLETE  
PÁGINA 323

## DISCOS DE DIAMANTE

### DISCOS DE DIAMANTE

\$ PVL

CORTADORAS DE CERÁMICOS  
PÁGINA 324



EXTRA PESADO

- Pastillas de diamante soldadas por láser que brindan mayor resistencia y rendimiento que las uniones sinterizadas.
- Para cortes rápidos sin importar el acabado.
- Tipo de materiales: concreto, block, ladrillo piedra y materiales de construcción. No se recomienda para loseta o mármol.



DDES45

Segmentados

- Recomendados para hacer cortes con excelente acabado o cortes muy finos sin despostillar la zona superficial del material.
- Tipo de materiales: principalmente para cortar porcelanato. También corta azulejo, loseta, mosaico y mármol.



DDEC45

Continuos

#### Segmentados

CÓDIGO	DIÁMETRO	GROSOR	BARRENO	RPM	☑	MAYOREO	MENUDEO
DDES45	4-1/2"	2.2 mm	7/8"	13,500	1	\$525	\$609
DDES7	7"	2.6 mm	7/8"	8,400	1	\$1,015	\$1,177
DDES9	9"	2.6 mm	7/8"	6,650	1	\$1,009	\$1,170

#### Continuos

CÓDIGO	DIÁMETRO	GROSOR	BARRENO	RPM	TIPO DE CORTE	☑	MAYOREO	MENUDEO
DDEC45	4-1/2"	2 mm	7/8"	13,500	Seco	1	\$470	\$545

## DISCOS DE DIAMANTE

### DISCOS DE DIAMANTE

\$ PVL



USO PESADO

- Pastillas de diamante soldadas por láser que brindan mayor resistencia y rendimiento que las uniones sinterizadas.
- Para cortes rápidos sin importar el acabado.
- Tipo de materiales: concreto, block, ladrillo piedra y materiales de construcción. No se recomienda para loseta o mármol.



DDPS45

Segmentados

- Recomendado para hacer cortes rápidos y con buen acabado.
- Tipo de materiales: losetas de cerámica, mármol, granito, concreto, piedra y materiales de construcción muy duros.



DDPT45

Turbo

#### Segmentados

CÓDIGO	DIÁMETRO	GROSOR	BARRENO	RPM	☑	MAYOREO	MENUDEO
DDPS45	4-1/2"	2 mm	7/8"	13,500	1	\$249	\$289
DDPS7	7"	2 mm	7/8"	8,400	1	\$575	\$667
DDPS9	9"	2.4 mm	7/8"	6,650	1	\$640	\$742

#### Turbo

CÓDIGO	DIÁMETRO	GROSOR	BARRENO	RPM	☑	MAYOREO	MENUDEO
DDPT45	4-1/2"	2 mm	7/8"	13,500	1	\$249	\$289



**DISCOS DE DIAMANTE**

**DISCOS DE DIAMANTE**



USO INDUSTRIAL

- Para cortes rápidos sin importar el acabado.
- Tipo de materiales: concreto, block, ladrillo, piedra y materiales de construcción. No son para loseta o mármol.



DDIS4

Segmentados



DDIC4

Continuos



DDIT4

Turbo

- Para terminados finos sin despostillamiento.
- Tipo de materiales: azulejo, loseta, cerámica, mosaico, porcelanato, mármol y material de construcción.

- Combina velocidad con una buena calidad en el acabado.
- Tipo de materiales: loseta de cerámica, mármol, granito, concreto, piedra y material de construcción muy duros.

\$ PVL

**Segmentados**

CÓDIGO	DIÁMETRO	GROSOR	BARRENO	RPM	☑	MAYOREO	MENUDEO
*DDIS4	4"	1.8 mm	20 mm	15,200	1	\$72	\$84
*DDIS45	4-1/2"	2 mm	7/8"	13,200	1	\$83	\$96
*DDIS7	7"	2.4 mm	7/8"	8,500	1	\$215	\$249
*DDIS9	9"	2.6 mm	7/8"	6,700	1	\$320	\$371
DDIS14	14"	3.2 mm	1"	4,400	1	\$4,145	\$4,808
DDIS16	16"	3.5 mm	1"	3,820	1	\$5,170	\$5,997
DDIS18	18"	3.8 mm	1"	3,440	1	\$6,115	\$7,093
DDIS20	20"	4.0 mm	1"	3,050	1	\$7,650	\$8,874

**Continuos**

CÓDIGO	DIÁMETRO	GROSOR	BARRENO	RPM	☑	MAYOREO	MENUDEO
DDIC4	4"	1.8 mm	20 mm	15,200	1	\$70	\$81
DDIC45	4-1/2"	2 mm	7/8"	13,200	1	\$81	\$94
DDIC7	7"	2.4 mm	7/8"	8,500	1	\$210	\$244

**Turbo**

CÓDIGO	DIÁMETRO	GROSOR	BARRENO	RPM	☑	MAYOREO	MENUDEO
DDIT4	4"	1.8 mm	20 mm	15,200	1	\$67	\$78
DDIT45	4-1/2"	2 mm	7/8"	13,200	1	\$77	\$89
DDIT7	7"	2.4 mm	7/8"	8,500	1	\$200	\$232
DDIT9	9"	2.6 mm	7/8"	6,700	1	\$295	\$342

**DISCOS LAMINADOS**

**DISCOS LAMINADOS**

USO INDUSTRIAL MATERIAL DE LIJA **ÓXIDO DE ZIRCONIO DISCO TIPO 29**

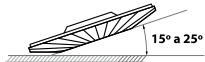

- Ideal para trabajar en materiales tales como el acero, acero inoxidable, pasta o plaste automotriz y fibra de vidrio.
- Limpiar superficies metálicas dejando un acabado semipulido.

**GRANEL**

CÓDIGO	DIÁMETRO	GRANO	RPM	☑	MAYOREO	MENUDEO
FD454	4-1/2"	40	13,300	10	\$65	\$75
FD456	4-1/2"	60	13,300	10	\$65	\$75
FD458	4-1/2"	80	13,300	10	\$65	\$75
FD4512	4-1/2"	120	13,300	10	\$65	\$75
FD74	7"	40	8,600	5	\$140	\$162
FD76	7"	60	8,600	5	\$140	\$162
FD78	7"	80	8,600	5	\$140	\$162
FD712	7"	120	8,600	5	\$140	\$162

**DISCOS LAMINADOS CON RESPALDO PLÁSTICO**

**DISCOS LAMINADOS CON RESPALDO PLÁSTICO**

USO INDUSTRIAL MATERIAL DE LIJA **ÓXIDO DE ZIRCONIO DISCO TIPO 27**



- Ideal para remoción de residuos de soldadura, preparación y acabado de superficies metálicas.
- La cubierta plástica permite aprovechar la mayor cantidad de lija.

**GRANEL**

CÓDIGO	DIÁMETRO	GRANO	RPM	☑	MAYOREO	MENUDEO
FD454P	4-1/2"	40	13,300	10	\$75	\$87
FD456P	4-1/2"	60	13,300	10	\$75	\$87
FD458P	4-1/2"	80	13,300	10	\$75	\$87
FD4512P	4-1/2"	120	13,300	10	\$75	\$87
FD74P	7"	40	8,500	5	\$160	\$186
FD76P	7"	60	8,500	5	\$160	\$186
FD78P	7"	80	8,500	5	\$160	\$186
FD712P	7"	120	8,500	5	\$160	\$186

HERRAMIENTAS DE CORTE Y DESBASTE

# DISCOS ABRASIVOS.

Abrasión es la acción de "arrancar" partículas de un material por fricción contra otro material, que es casi siempre más duro que el primero, con la finalidad de modificar su forma geométrica o afilarlo.

Los materiales abrasivos más comunes son el óxido de aluminio y el carburo de silicio.

Materiales de los discos abrasivos:



### El óxido de aluminio

Es de color marrón. Este material sintético es muy resistente y es caracterizado por la fuerza de penetración enorme, hasta en altas velocidades.

El óxido de aluminio tiene la mayor variedad de usos entre los minerales abrasivos. Es el más resistente de los granos y su dureza da larga vida mientras su agudeza entrega un corte rápido. Es recomendado en mayor parte para aplicaciones metálicas.



### El carburo de silicio

Es de color negro brillante. Es muy agudo, prácticamente tan duro como el diamante y frágil como el cristal. Éste se fractura en nuevos puntos cortantes durante el uso.

Es más recomendable para materiales muy difíciles o muy suaves. Es preferido para materiales como: refractarios, mármol, granito, ladrillo y metales no ferrosos.

## DISCOS ABRASIVOS

### DISCOS ABRASIVOS



\$ PVL

- Máximo poder y velocidad de remoción.
- Fabricados con resinas especiales que evitan el despostillamiento en la periferia del disco.
- Mercado: industria metal-mecánica, fundición, herrería, industria petrolera, soldadura.
- Aplicación: aceros duros, fundición de aceros, todo tipo de soldaduras.

### DISCO TIPO 27



**U386**  
Tipo 27  
Para metal

- Fabricados con granos premium para mayor desempeño combinado con larga duración.
- Mercado: industria metal-mecánica, fundición, herrería, industria petrolera, taller de soldadura.
- Aplicación: aceros duros, fundición de aceros, soldadura.
- Malla lateral.

### DISCO TIPO 1



**U730**  
Tipo 1  
Para metal

### DISCO TIPO 1

LIBRE DE FE, SY CL  
CERO CONTAMINACIÓN

CORTE DE METAL Y ACERO INOXIDABLE

- Disco súper delgado.
- Especial para cortar acero inoxidable sin contaminarlo.
- Mercado: industria de aceros inoxidables, metal-mecánica, fundición, herrería, industria petrolera, taller de soldadura, tanques de industria alimenticia.
- Aplicación: aceros duros, fundición de aceros, soldadura inoxidable.

### DISCO TIPO 1



**U750**  
Tipo 1  
Para acero inoxidable

- Disco de mayor rendimiento especial para cortar todo tipo de piedra, concreto, ladrillo refractario y asfalto.
- Fabricado con carburo de silicio, ligas especiales y refuerzos laterales.
- Mercado: industria de la construcción, fundición, talla de piedra.
- Aplicación: piedra, concreto, mármol, ladrillo refractario, mosaicos y losetas, periferia de aluminio y fundición gris.

### DISCO TIPO 27



**U419**  
Tipo 27  
Para piedra

GRANEL

CÓDIGO	TIPO	DIÁMETRO DE DISCO	GROSOR	CENTRO	GRANO	VELOCIDAD RPM	CORTE	DESBASTE LIGERO Y CORTE	DESBASTE	MATERIALES HUECOS	MATERIALES SÓLIDOS	📦	MAYOREO	MENUDEO
<b>Metal</b>														
U368	27	4-1/2"	1/8"	7/8"	30	13,200	•	-	-	•	•	25	\$29	\$34
U386	27	4-1/2"	1/4"	7/8"	24	13,200	-	-	•	-	-	25	\$55	\$64
U761	1	4-1/2"	1/16"	7/8"	46	13,200	•	-	-	-	-	50	\$23	\$27
U730	1	7"	1/8"	7/8"	30	8,600	•	-	-	•	-	30	\$52	\$60
<b>Acero inoxidable</b>														
U750	1	4-1/2"	3/64"	7/8"	46	13,200	•	-	-	•	-	50	\$27	\$31
<b>Piedra</b>														
U419	27	9"	1/8"	7/8"	24	6,700	•	-	-	•	•	25	\$78	\$90

\*El precio de mayoreo es equivalente al precio de lista.

DISCOS ABRASIVOS

\$ PVL



EXTRA PESADO

DISCO TIPO 1

- Discos especiales para el sector industrial en donde se requiere trabajar grandes superficies.
- Fabricados con resinas y ligas especiales, reforzados con fibra de vidrio.
- Mercado: industria metal-mecánica, fundición, herrería, industria petrolera, soldadura.
- Aplicación: aceros duros, fundición de aceros, todo tipo de soldaduras.



U780  
Tipo 27  
Para metal

LIBRE DE FE, S Y CL  
CERO CONTAMINACIÓN

CORTE DE METAL Y ACERO INOXIDABLE

- Disco súper delgado.
- Especiales para cortar y desbastar acero inoxidable sin contaminarlo. Elimina manchas debidas a procesos de oxidación y reacciones electroquímicas.
- Fabricadas con resinas libres de hierro, cloro y azufre.
- Mercado: industria de acero inoxidable, industria metal-mecánica, fundición, taller de soldadura (electrodos), herrería, industria petrolera, tanques de industria alimenticia.
- Aplicación: acero inoxidable, acero, fundición de aceros, soldadura inoxidable.

DISCO TIPO 27



U378  
Tipo 27  
Para acero inoxidable

DISCO TIPO 27

- Los discos de mayor rendimiento y seguridad en operaciones de corte.
- Mercado: industria metal-mecánica, fundición, herrería, industria petrolera, taller de soldadura.
- Aplicación: aceros duros, fundición de aceros, soldadura.



U519  
Tipo 1  
Para metal

- Gran rapidez y seguridad de corte.
- Fabricado con carburo de silicio y refuerzos laterales.
- Mercado: industria de la construcción, fundición, talla de piedra.
- Aplicación: piedra, concreto, mármol, ladrillo refractario, mosaicos y losetas, periferia de aluminio y fundición gris.

DISCO TIPO 27



U575  
Tipo 1  
Para piedra

GRANEL

CÓDIGO	TIPO	DIÁMETRO DE DISCO	GROSOR	CENTRO	GRANO	VELOCIDAD RPM	CORTE	DESABASTE LIGERO Y CORTE	DESABASTE	MATERIALES HUECOS	MATERIALES SÓLIDOS	⊗	MAYOREO	MENUEDO
<b>Metal</b>														
U780	27	7"	1/8"	7/8"	30	8,600	•	-	-	-	-	25	\$51	\$59
U782	27	9"	1/8"	7/8"	30	6,700	•	-	-	-	-	25	\$71	\$82
U519	1	14"	7/64"	1"	30	4,400	•	-	-	-	•	10	\$169	\$196
<b>Acero inoxidable</b>														
U372	27	4-1/2"	1/4"	7/8"	24	13,200	-	-	•	-	-	25	\$35	\$41
U378	27	7"	5/32"	7/8"	24	8,600	-	•	-	-	-	25	\$67	\$78
<b>Piedra</b>														
U575	1	7"	3/32"	7/8"	24	8,600	•	-	-	•	-	25	\$59	\$68

DISCO ABRASIVO

\$ PVL



USO PESADO

DISCO TIPO 1



U758  
Tipo 1  
Para metal

- Excelentes cortes rápidos y sin rebaba.
- Mercado: industria metal-mecánica, fundición, herrería, industria petrolera, taller de soldadura.
- Aplicación: aceros duros, fundición de aceros, soldadura.
- Malla central.

GRANEL

CÓDIGO	TIPO	DIÁMETRO	GROSOR	BARRENO	DESABASTE	MATERIALES SÓLIDOS	⊗	MAYOREO	MENUEDO
<b>Para metal</b>									
U758	1	14"	7/64"	1"	-	•	10	\$85	\$99



HERRAMIENTAS DE CORTE Y DESABASTE

## DISCOS ABRASIVOS



USO INDUSTRIAL

**DISCO TIPO 27**



**AMCD04**  
Tipo 27  
Para metal

- 40% más rendimiento que sus similares más cortes en menos tiempo.
- Ofrecen buen poder de remoción y buen acabado.
- Recomendados para usuarios con consumos medios.
- Mercado: industria metal-mecánica, herrería, soldadura.
- Aplicación: aceros, fundición de aceros, todo tipo de soldaduras.

**DISCO TIPO 27**



**ASCS04**  
Tipo 27  
Para piedra

- 40% más rendimiento que sus similares más cortes en menos tiempo.
- La mejor opción para usuarios de consumos medios. Efectúan cortes rápidos y dejan buen acabado.
- Fabricados con carburo de silicio.
- Mercado: industria de la construcción, fundición, talla de piedra.
- Aplicación: piedra, concreto, mármol, ladrillo refractario, mosaicos y losetas, perflería de aluminio, metales no ferrosos, fundición gris.

**DISCO TIPO 1**

**AMCS07**  
Tipo 1  
Para metal



**AMCS16**  
Tipo 1  
Para metal

**DISCO TIPO 1**

- 40% más rendimiento que sus similares más cortes en menos tiempo.
- Discos suaves para cortes rápidos y sin rebaba.
- La mejor alternativa para usuarios de consumo medio.
- Mercado: industria metal-mecánica, fundición, herrería, industria petrolera, taller de soldadura.
- Aplicación: aceros duros, fundición de aceros, soldadura.

**DISCO TIPO 1**



**AMSS04**  
Tipo 1  
Para acero inoxidable



**CORTE DE METAL Y ACERO INOXIDABLE**

- Disco súper delgado.
- 40% más rendimiento que sus similares más cortes en menos tiempo.
- Discos para trabajos de corte, de inoxidable. Súper delgados, no contaminan el material trabajado.
- La mejor opción para usuarios de consumo medio.
- Mercado: industria de aceros inoxidables, metal-mecánica, fundición, herrería, industria petrolera, taller de soldadura, tanques de industria alimenticia.
- Aplicación: aceros duros, fundición de aceros, soldadura inoxidable.

**DISCO TIPO 1**



**ASCD04**  
Tipo 1  
Para piedra

- 40% más rendimiento que sus similares más cortes en menos tiempo.
- Recomendados en trabajos de consumo medio. Buena velocidad de corte.
- Fabricados con carburo de silicio.
- Mercado: industria de la construcción, fundición, talla de piedra.
- Aplicación: piedra, concreto, mármol, ladrillo refractario, mosaicos y losetas, perflería de aluminio y fundición gris.

## GRANEL

CÓDIGO	TIPO	DIÁMETRO DE DISCO	GROSOR	CENTRO	GRANO	VELOCIDAD RPM	CORTE	DESBASTE	MATERIALES HUECOS	☞	MAYOREO	MINUENDO
<b>Metal</b>												
AMCD04	27	4-1/2"	1/8"	7/8"	30	13,300	•	–	–	5	\$15	\$17
AMGD04	27	4-1/2"	1/4"	7/8"	24	13,300	•	•	–	5	\$25	\$29
AMCD07	27	7"	1/8"	7/8"	30	8,500	•	–	–	5	\$31	\$36
AMGD07	27	7"	1/4"	7/8"	24	8,500	•	•	–	5	\$51	\$59
AMCD09	27	9"	1/8"	7/8"	30	6,600	•	–	–	5	\$44	\$51
AMGD09	27	9"	1/4"	7/8"	24	6,600	•	•	–	5	\$77	\$89
AMCS04A	1	4"	3/64"	5/8"	46	15,300	•	–	•	5	\$9.60	\$11.10
AMCS04	1	4-1/2"	1/16"	7/8"	46	13,300	•	–	•	5	\$14	\$16
AMCS07	1	7"	1/8"	7/8"	30	8,500	•	–	•	5	\$37	\$43
AMCS09	1	9"	1/8"	7/8"	30	6,600	•	–	•	5	\$50	\$58
AMCS14	1	14"	1/8"	1"	30	4,400	•	–	•	5	\$100	\$116
AMCS16	1	16"	1/8"	1"	30	3,800	•	–	•	5	\$130	\$151
<b>Acero inoxidable</b>												
AMSS04A	1	4-1/2"	1/16"	7/8"	30	13,300	•	–	•	10	\$17	\$20
AMSD04	27	4-1/2"	1/4"	7/8"	24	13,300	•	•	–	5	\$29	\$34
AMSS04	1	4-1/2"	3/64"	7/8"	30	13,300	•	–	•	10	\$17	\$20
AMSS07	1	7"	5/64"	7/8"	30	8,500	•	–	•	10	\$37	\$43
AMSD07	27	7"	5/32"	7/8"	24	8,500	–	•	•	5	\$55	\$64
AMSS09	1	9"	5/64"	7/8"	30	6,600	•	–	•	10	\$50	\$58
<b>Piedra</b>												
ASCS04	27	4-1/2"	1/8"	7/8"	30	13,300	•	–	–	5	\$17	\$20
ASCS07	27	7"	1/8"	7/8"	30	8,500	•	–	–	5	\$34	\$39
ASCS09	27	9"	1/8"	7/8"	30	6,600	•	–	–	5	\$49	\$57
ASCD04	1	4-1/2"	3/64"	7/8"	30	13,300	–	•	•	10	\$14	\$16
ASCD07	1	7"	5/64"	7/8"	30	8,500	–	•	•	10	\$33	\$38
ASCD09	1	9"	5/64"	7/8"	30	6,600	–	•	•	10	\$46	\$53

**RUEDAS ABRASIVAS DE ÓXIDO DE ALUMINIO**

**RUEDAS ABRASIVAS DE ÓXIDO DE ALUMINIO**



A36A15020

• Con una pureza de 96% - 97%, es el grano abrasivo más empleado en esmerilado de aceros suaves, hierro maleable, aceros duros y tenaces (excepto los sensibles al calor).

**GRANEL**

CÓDIGO	TIPO	DIMENSIONES	GRANO	RPM	☞	MAYOREO	MENUDEO
A36A15020	1	6" x 3/4" x 1"	36	4,136	5	\$319	\$370
A60A15020	1	6" x 3/4" x 1"	60	4,136	5	\$325	\$377
A36A15025	1	6" x 1" x 1"	36	4,136	5	\$410	\$476
A60A15025	1	6" x 1" x 1"	60	4,136	5	\$410	\$476
A60A20020	1	7-7/8" x 3/4" x 1"	60	3,100	5	\$585	\$679
A36A20025	1	7-7/8" x 1" x 1"	36	3,100	5	\$639	\$741
A60A20025	1	7-7/8" x 1" x 1"	60	3,100	5	\$649	\$753

**RUEDAS ABRASIVAS DE CARBURO DE SILICIO**

**RUEDAS ABRASIVAS DE CARBURO DE SILICIO**



ESMERILADORAS DE BANCO PÁGINA 330



A60S15020

**GRANEL**

CÓDIGO	TIPO	DIMENSIONES	GRANO	RPM	☞	MAYOREO	MENUDEO
A60S15020	1	6" x 3/4" x 1"	60	4,136	5	\$355	\$412
A60S15025	1	6" x 1" x 1"	60	4,136	5	\$445	\$516
A80S15025	1	6" x 1" x 1"	80	4,136	5	\$455	\$528

**PODER URREA  
A MI FAVOR.**

**URREA**  
HERRAMIENTAS DE CALIDAD SUPERIOR

HERRAMIENTAS DE CORTE Y DESBASTE

## PUNTAS MONTADAS ÓXIDO DE ALUMINIO ROSA

Las puntas montadas son abrasivos sólidos pequeños y de diversos tamaños y formas, montados sobre un vástago de acero. Utilizadas en máquinas portátiles de eje recto accionadas neumáticamente o eléctricamente. La aplicación de este tipo de rectificadas es en la mayoría en los casos en matricerías, eliminación de pequeñas rebabas en piezas fundidas, retoques en orificios, etc. También utilizadas en el rectificado interior cuando dichos diámetros son muy pequeños. Con una alta pureza (99.8%). Por su corte frío, se utilizan en el esmerlado de aceros templados, vanadio, níquel y molibdeno.



### JUEGO DE PUNTAS MONTADAS TIPO A



USO INDUSTRIAL

**5**  
PIEZAS

	TIPO
	A-1
	A-11
	A-15
	A-25
	A-39



CÓDIGO	PIEZAS	MAYOREO	MENUDEO
APM5A	5	1 \$369	\$428

#### TIPO A



USO INDUSTRIAL

- Formas varias de zanco 1/4" (6.3 mm) para aplicaciones no manuales y de uso general.



CÓDIGO	TIPO	DIÁMETRO	RPM'S	MAYOREO	MENUDEO
APMA1	A1	3/4"	19,800	10 \$62	\$72
APMA3	A3	1"	16,100	10 \$61	\$71
APMA5	A5	3/4"	30,500	10 \$42	\$49
APMA11	A11	7/8"	19,860	10 \$60	\$70
APMA24	A24	1/4"	76,500	10 \$52	\$60
APMA36	A36	1-5/8"	23,520	10 \$45	\$52

### JUEGO DE PUNTAS MONTADAS TIPO B



USO INDUSTRIAL

**5**  
PIEZAS

	TIPO
	B-44
	B-52
	B-53
	B-97
	B-121



CÓDIGO	PIEZAS	MAYOREO	MENUDEO
APM5B	5	1 \$295	\$342

#### TIPO B



USO INDUSTRIAL

- Formas varias de zanco 1/8" (3.1 mm) para quitar bordes en áreas pequeñas de difícil acceso.



CÓDIGO	TIPO	DIÁMETRO	RPM'S	MAYOREO	MENUDEO
APMB44	B44	1/4"	68,400	10 \$42	\$49
APMB52	B52	13/32"	45,370	10 \$35	\$41
APMB81	B81	1/4"	60,000	10 \$38	\$44
APMB97	B97	1/8"	105,000	10 \$46	\$53
APMB53	B53	1/2"	45,370	10 \$42	\$49

### JUEGO DE PUNTAS MONTADAS TIPO W



USO INDUSTRIAL

**5**  
PIEZAS

	TIPO
	W-144
	W-163
	W-188
	W-196
	W-220



CÓDIGO	PIEZAS	MAYOREO	MENUDEO
APM5W	5	1 \$270	\$313

#### TIPO W



USO INDUSTRIAL

- Formas cilíndricas de zanco 1/4" para usos de precisión, afilado y remoción de materiales medianos o pesados.



CÓDIGO	TIPO	DIÁMETRO	RPM'S	MAYOREO	MENUDEO
APMW188	W188	1/2"	30,370	10 \$46	\$53
APMW220	W220	1"	25,500	10 \$43	\$50
APMW222	W222	1"	15,900	10 \$61	\$71

# TRABAJOS DE CALIDAD SUPERIOR.



**URREA**  
HERRAMIENTAS DE CALIDAD SUPERIOR



**PUNTAS MONTADAS PARA FUNDICIÓN Y ACERO INOXIDABLE**

**PUNTAS MONTADAS PARA FUNDICIÓN**

USO INDUSTRIAL

Zancho 1/4"



- Especialmente diseñadas para el procesamiento del acero inoxidable y la industria de la fundición.
- Para fundición: compuestas por una combinación de óxido de aluminio café y óxido de aluminio rosa.
- Especiales para desbastar fundición gris y nodular.



CÓDIGO	TIPO	DIÁMETRO	RPM'S	MAYOREO	MENUDEO
APMA3F	A3	1"	16,100	10	\$61 \$71
APMW22F	W222	1"	15,900	10	\$66 \$77

**PUNTAS MONTADAS PARA ACERO INOXIDABLE**

USO INDUSTRIAL



- Para acero inoxidable:
- Compuestas por óxido de aluminio regular café.
- Para desbastar y pulir aceros duros y acero inoxidable.

**GRANEL**

CÓDIGO	TIPO	DIÁMETRO	RPM'S	MAYOREO	MENUDEO
APMA1X	A1	3/4"	19,800	10	\$62 \$72
APMA3X	A3	1"	16,100	10	\$62 \$72
APMW22X	W222	1"	15,900	10	\$70 \$81

**PIEDRA PARA GUADAÑA**

**PIEDRA PARA GUADAÑA**

USO INDUSTRIAL



- Fabricadas en óxido de aluminio.
- Provee un afilado perfecto y duradero.
- Excelente para afilar a mano guadañas, machetes, hoces, cuchillos, etc.



CÓDIGO	DIMENSIONES	MAYOREO	MENUDEO
APG198	8-5/8" x 1-5/16"	\$42	\$49

**CARDAS**

**CARDAS DE COPA TRENZADAS**

USO INDUSTRIAL

- Para cepillado agresivo de alto impacto.
- Ideales para remover óxido, residuos de soldadura y concreto, pintura e incrustaciones duras.



**18CT33M**  
Alambre fino

**18CT43M**  
Alambre grueso



CÓDIGO	DIÁMETRO	ROSCA	CALIBRE ALAMBRE (MM)	MAYOREO	MENUDEO
<b>De alambre fino</b>					
18CT33S	3"	5/8"	0.35mm	1	\$91 \$106
18CT33M	3"	14 mm	0.35mm	1	\$91 \$106
18CT43S	4"	5/8"	0.35mm	1	\$215 \$249
18CT43M	4"	14 mm	0.35mm	1	\$215 \$249
<b>De alambre grueso</b>					
18CT35S	3"	5/8"	0.5 mm	1	\$91 \$106
18CT35M	3"	14 mm	0.5 mm	1	\$91 \$106
18CT45S	4"	5/8"	0.5 mm	1	\$209 \$242
18CT45M	4"	14 mm	0.5 mm	1	\$209 \$242
18CT55S	5"	5/8"	0.5 mm	1	\$265 \$307
18CT55M	5"	14 mm	0.5 mm	1	\$265 \$307

**CARDAS DE COPA ONDULADAS**

USO INDUSTRIAL

- Para cepillado ligero y medio.
- Ideales para preparar superficies de metal antes de pintar, para limpiar, desbarbar, alisar y eliminar corrosión y laca.



**18C033S**  
Alambre fino

**18C043S**  
Alambre grueso



CÓDIGO	DIÁMETRO	ROSCA	CALIBRE DE ALAMBRE (MM)	MAYOREO	MENUDEO
<b>De alambre fino</b>					
18C033S	3"	5/8"	0.35 mm	1	\$77 \$89
18C033M	3"	14 mm	0.35 mm	1	\$77 \$89
18C043S	4"	5/8"	0.35 mm	1	\$120 \$139
18C043M	4"	14 mm	0.35 mm	1	\$120 \$139
<b>De alambre grueso</b>					
18C055S	5"	5/8"	0.5 mm	1	\$179 \$208
18C055M	5"	14 mm	0.5 mm	1	\$179 \$208

**CARDAS CIRCULARES TRENZADAS CON ROSCA**

USO INDUSTRIAL

- Para cepillado agresivo de alto impacto.
- Ideales para aplicaciones de trabajo pesado, como la preparación y acabado de partes mecánicas, limpieza en piezas con restos de soldadura, pintura, residuos plásticos y corrosión.



**18RT63S**



CÓDIGO	DIÁMETRO	ROSCA	CALIBRE ALAMBRE (MM)	MAYOREO	MENUDEO
18RT63S	6"	5/8"	0.35 mm	1	\$200 \$232
18RT63M	6"	14 mm	0.35 mm	1	\$200 \$232

**CARDAS CIRCULARES TRENZADAS CON ROSCA**

USO INDUSTRIAL

- Para cepillado ligero y medio.
- Ideales para dar acabados finos, remover óxido, pintura, residuos, remover rebabas y pulir superficies rugosas.
- Incluyen adaptadores para ejes de 1/2", 5/8", 3/4", 7/8" y 1".



**18R063S**



CÓDIGO	DIÁMETRO	CENTRO	ESPESOR	CALIBRE DE ALAMBRE (MM)	MAYOREO	MENUDEO
18R063S	6"	1-1/4"	1"	0.35 mm	1	\$215 \$249
18R083S	8"	1-1/4"	1"	0.35 mm	1	\$225 \$261

**CEPILLOS DE ALAMBRE**

**CEPILLO DE ALAMBRE DE ACERO INOXIDABLE**

USO INDUSTRIAL

**ACERO INOXIDABLE**

- Ideal para trabajos en donde se busca reducir la contaminación en el área de trabajo.

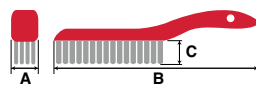

Pinceles	4 x 16
A - Ancho	31.4 mm
B - Largo total	265 mm
C - Alto	28 mm



• Mango plástico.

- Útil para desbastar madera metal o plástico.

CÓDIGO	ANCHO	LARGO TOTAL	MAYOREO	MENUDEO
1885CSS	15/16"	10-5/8"	1	\$68 \$79

**CEPILLO DE ALAMBRE DE ACERO REFORZADO**

USO INDUSTRIAL

**ACERO REFORZADO**

- Mango de plástico con diseño ergonómico y de fácil sujeción que reduce la fatiga.



Pinceles	4 x 16
A - Ancho	31.4 mm
B - Largo total	265 mm
C - Alto	28 mm



• Cuerdas de acero reforzada que aportan mayor resistencia.

- Útil para desbastar madera metal o plástico.

CÓDIGO	ANCHO	LARGO TOTAL	MAYOREO	MENUDEO
1885CR	15/16"	10-5/8"	1	\$46 \$53

HERRAMIENTAS DE CORTE Y DESBASTE

CEPILLOS ANTICHSIPA  
PÁGINA 228

## LIMAS

### LIMAS

Media caña



**UFME8**  
Escofina

- Dientes triangulares para cortes asperos o rugosos, principalmente en madera aluminio y plomo o materiales blandos.



**UFMB8**  
Bastarda

- Diseñadas para remoción rápida en superficies convexas, cóncavas y planas en metales como el acero y hierro fundido.



**UFMM8**  
Muza

- Diseñadas para terminados finos en superficies convexas, cóncavas y planas en metales como el acero y hierro fundido.

CÓDIGO	UFME8	UFME10	UFME12	UFMB8	UFMB10	UFMB12	UFMM8	UFMM10	UFMM12
LARGO	8"	10"	12"	8"	10"	12"	8"	10"	12"
ANCHO	49/64"	61/64"	1-9/64"	49/64"	61/64"	1-9/64"	49/64"	61/64"	1-9/64"
ESPESOR	7/32"	9/32"	5/16"	7/32"	9/32"	5/16"	7/32"	9/32"	5/16"
TIPO DE LIMA	Escofina	Escofina	Escofina	Bastarda	Bastarda	Bastarda	Muza	Muza	Muza
☞	12	12	6	12	12	12	12	12	6
MAYOREO	\$105	\$130	\$170	\$87	\$119	\$170	\$95	\$140	\$200
MENUDEO	\$122	\$151	\$197	\$101	\$138	\$197	\$110	\$162	\$232

Planas



**UFPB6**  
Bastarda

- Doble corte, adelgazadas en la punta, para desbastes rápidos.
- Ideales para remoción rápida de metales como acero o hierro.



**UFPM6**  
Muza

- Dientes finos ideales para dar terminados lisos en materiales como acero o hierro.



**UFRB6**  
Bastarda

- Perfil circular levemente afiladas.
- Para justar y aumentar aberturas circulares o cónicas.



**UFRM8**  
Muza

- Para justar y aumentar aberturas circulares o cónicas.
- Tiene corte simple fino.

CÓDIGO	UFPB6	UFPB8	UFPB10	UFPB12	UFPB14	UFPM6	UFPM8	UFPM10	UFPM12	UFPM14
LARGO	6"	8"	10"	12"	14"	6"	8"	10"	12"	14"
ANCHO	19/32"	11/16"	61/64"	1-9/64"	1-3/8"	19/32"	11/16"	61/64"	1-9/64"	1-3/8"
ESPESOR	9/64"	5/32"	13/64"	7/32"	17/64"	9/64"	5/32"	13/64"	7/32"	17/64"
TIPO DE LIMA	Bastarda	Bastarda	Bastarda	Bastarda	Bastarda	Muza	Muza	Muza	Muza	Muza
☞	12	12	12	6	6	12	12	12	6	6
MAYOREO	\$41	\$57	\$71	\$115	\$159	\$53	\$65	\$87	\$135	\$165
MENUDEO	\$48	\$66	\$82	\$133	\$184	\$61	\$75	\$101	\$157	\$191

CÓDIGO	UFRB6	UFRB8	UFRB10	UFRB12	UFRM8	UFRM10	UFRM12
LARGO	6"	8"	10"	12"	8"	10"	12"
DIÁMETRO	1/4"	16/64"	11/32"	7/16"	17/64"	23/64"	15/32"
TIPO DE LIMA	Bastarda	Bastarda	Bastarda	Bastarda	Muza	Muza	Muza
☞	12	12	12	12	12	12	6
MAYOREO	\$38	\$49	\$63	\$100	\$61	\$75	\$115
MENUDEO	\$44	\$57	\$73	\$116	\$71	\$87	\$133

Triangulares



**UFTR8**

USO PESADO  
UFTP8

- Para afilar ángulos agudos internos y para terminados finos de ángulos rectos.

CÓDIGO	UFTP6	UFTP7	UFTP8	UFR6	UFR7	UFR8	UFR10
LARGO	6"	7"	8"	6"	7"	8"	10"
ANCHO	1/2"	9/16"	39/64"	7/16"	35/64"	37/64"	23/32"
TIPO DE LIMA	Pesado	Pesado	Pesado	Regular	Regular	Regular	Regular
☞	12	12	12	12	12	12	12
MAYOREO	\$33	\$45	\$52	\$32	\$42	\$53	\$95
MENUDEO	\$38	\$52	\$60	\$37	\$49	\$61	\$110

Para motosierra



USO INDUSTRIAL  
UFS8532

- Diseñadas para afilar dientes de cadena de motosierras.
- Diseño de dientes especiales que proporcionan acentuada acción cortante.

CÓDIGO	UFS8532	UFS8316	UFS8732
LARGO	8"	8"	8"
ANCHO	5/32"	3/16"	7/32"
☞	12	12	12
MAYOREO	\$30	\$30	\$30
MENUDEO	\$35	\$35	\$35

### DESPACHADOR CON LIMAS

217  
PIEZAS

CÓDIGO	CANTIDAD
UFME8	6
UFME10	6
UFME12	6
UFMB8	6
UFMB10	6
UFMB12	6
UFMM8	6
UFMM10	6
UFMM12	6
UFPB6	6
UFPB8	6
UFPB10	6
UFPB12	6
UFPB14	6
UFPM6	6
UFPM8	6
UFPM10	6
UFPM12	6
UFPM14	6

CÓDIGO	CANTIDAD	CÓDIGO	CANTIDAD
UFRB6	6	UFTR8	6
UFRB8	6	UFR6	6
UFRB10	6	UFR7	6
UFRB12	6	UFR8	6
UFRM8	6	UFR10	6
UFRM10	6	UFS8532	6
UFRM12	6	UFS8316	6
UFTP6	6	UFS8732	6
UFTP7	6	EXLIMAU	1



Contenido pág. 441

CÓDIGO	DESCRIPCIÓN	☞	MAYOREO	MENUDEO
EXLIMAU	Con limas 217	1	\$21,290	\$24,696

# MIS LABORES MÁS SEGURAS Y EFICIENTES.

Urrea ofrece una solución completa en equipos, herramientas y accesorios para el manejo de aceite, grasa y otros fluidos requeridos en toda la industria en general. Productos que le permiten al usuario realizar de manera más segura y más eficiente las labores de lubricación y manejo de fluidos requeridas en sus actividades. Estos productos generalmente son usados en múltiples sectores tales como agricultura, minería, industria alimenticia, sector automotriz, industria de la transformación, industria de la construcción, entre otras.

En esta sección encuentras bombas extractoras fabricadas en diferentes tipos de materiales que nos permiten trabajar con prácticamente todo tipo de fluidos, como líquidos corrosivos, solventes, ácidos, detergentes, entre otros. Se pueden adaptar a múltiples contenedores, como tambos, cubetas o incluso contar con su propio contenedor para facilitar su desplazamiento al área de trabajo.

Incluyendo inyectores de grasa manuales, neumáticos y a batería para satisfacer desde trabajos de mantenimiento ocasionales hasta trabajos continuos de lubricación. La variedad, permite al usuario seleccionar la mejor opción según sus requerimientos, tanto de desempeño como de ergonomía.

También encuentras diversos accesorios para complementar el uso de equipos y herramientas y poderlas adaptar a usos más específicos.

El compromiso de todos los productos Urrea para el manejo de aceite, grasa y otros fluidos es lograr que el usuario haga más fácil, más rápido y más seguro sus labores.

**urrea.com**

Estamos mejorando constantemente nuestros productos, es por esto que la información, imagen, características y disponibilidad de los mismos pueden cambiar sin previo aviso.



## GUIA DE SELECCIÓN DE BOMBAS EXTRACTORAS

										
CÓDIGO	2363F	2363RQ	2363R	2363E	2363S	2363VT	2363VQ	2363V	2363W	2363
DESCRIPCIÓN	Giratoria para combustibles	Giratoria para químicos	Giratoria para tambo	Eléctrica para diésel	De levante vertical para aceite ligero y químicos	De levante vertical para thinner	De levante vertical para químicos	De elevación	De palanca plástica para fluidos no inflamables	De palanca para tambo o barriles
FLUJO	10 l / 20 giros	5 l / 20 giros	5 l / 20 giros	18.4 l / minuto	600 ml / ciclo	400 ml / ciclo	400 ml / ciclo	0.75 l / ciclo	0.50 l / ciclo	0.25 l / ciclo
ACEITES LIGEROS	✓	✓	✓	✓	✓				✓	✓
ACEITES PESADOS	✓		✓							
DIÉSEL	✓		✓	✓	✓					✓
GASOLINA	✓									
QUEROSENO	✓		✓	✓	✓					✓
ACETONA					✓	✓				
ANTICONGELANTE		✓		✓		✓	✓		✓	
HERBICIDAS				✓		✓			✓	
ÁCIDOS		✓								
LACAS								✓		
THINNER					✓			✓		
GLICERINA		✓				✓	✓			
AGUA						✓				
FLUIDOS A BASE AGUA		✓		✓					✓	
DETERGENTES		✓		✓		✓	✓		✓	
UREA		✓			✓	✓			✓	
ÁCIDO CÍTRICO		✓								
AGUA OXIGENADA		✓								
NAFTALINA		✓								
SOLVENTES					✓					
ÁCIDO SULFÚRICO		✓								
BIODIÉSEL				✓						
(DEF) LÍQUIDO DE ESCAPE DIESEL				✓	✓					
NAFTA					✓					
BENCENO					✓					
ADBLUE					✓				✓	
QUÍMICOS FOTOFRAFICOS					✓					
LÍQUIDOS BASE PETRÓLEO							✓			
FLUIDOS DE PETRÓLEO BASE MEDIA						✓				
FLUIDOS DE PETRÓLEO BASE ALTA								✓		
DILUYENTES DE LACA						✓				
LIMPIADOR DE FRENSOS						✓				

**BOMBAS EXTRACTORAS**

**BOMBA EXTRACTORA GIRATORIA DE COMBUSTIBLES**

USO INDUSTRIAL



- Para: aceite lubricante hasta SAE 30.
- No recomendada para: líquidos corrosivos, solventes, ácidos o líquidos alcalinos.



CÓDIGO	SUMINISTRO	📦	MAYOREO	MENUDEO
2363F	10 litros / 20 giros	1	\$6,035	\$7,001

**BOMBA EXTRACTORA GIRATORIA PARA QUÍMICOS**

USO INDUSTRIAL



- Se adapta a roscas de 2" de tambos de 205 litros.
- Rápido y fácil ensamble.
- Resistencia a los productos químicos y solventes.



CÓDIGO	SUMINISTRO	📦	MAYOREO	MENUDEO
2363RQ	5 litros / 20 giros	1	\$2,819	\$3,270

**BOMBA EXTRACTORA GIRATORIA PARA LUBRICANTES**

USO INDUSTRIAL



- Para: aceite de motor, aceite hidráulico y otros líquidos no corrosivos de baja y media viscosidad.
- Manivela con función en ambas direcciones.



CÓDIGO	SUMINISTRO	📦	MAYOREO	MENUDEO
2363R	5 litros / 20 giros	1	\$1,679	\$1,948

**BOMBA ELÉCTRICA EXTRACTORA VERTICAL PARA DIÉSEL**

USO INDUSTRIAL



- Motor a 12 V corriente directa.
- Diésel, queroseno, biodiésel, DEF, fluidos base agua, anticongelante, detergentes, aceites ligeros de hasta 100 cSt, pesticidas y herbicidas.



CÓDIGO	SUMINISTRO	📦	MAYOREO	MENUDEO
2363E	18.4 litros / minuto	1	\$6,035	\$7,001

**BOMBA EXTRACTORA VERTICAL DE ACERO INOXIDABLE**

USO INDUSTRIAL



- Aceites ligeros con máxima viscosidad SAE 40.
- No usarse con aceites pesados.



CÓDIGO	SUMINISTRO	📦	MAYOREO	MENUDEO
2363S	600 mililitros / ciclo	1	\$3,455	\$4,008

**BOMBA EXTRACTORA VERTICAL PARA TÍNER**

USO INDUSTRIAL



- Usos recomendados: diluyentes de laca, anticongelantes, limpiador de frenos, detergentes, glicerina, agua, herbicidas, petróleo de base media, etc.
- No usar: ácidos fuertes, gasolina, cloro, etc.



CÓDIGO	SUMINISTRO	📦	MAYOREO	MENUDEO
2363VT	400 mililitros / ciclo	1	\$1,520	\$1,763

**BOMBA EXTRACTORA VERTICAL PARA QUÍMICOS**

USO INDUSTRIAL



- No usar: ácidos fuertes, laca, acetona, gasolina, etc.



CÓDIGO	SUMINISTRO	📦	MAYOREO	MENUDEO
2363VQ	400 mililitros / ciclo	1	\$1,005	\$1,166

**BOMBA EXTRACTORA VERTICAL PARA LUBRICANTES**

USO INDUSTRIAL



- No recomendada para gasolina y líquidos corrosivos.



CÓDIGO	SUMINISTRO	📦	MAYOREO	MENUDEO
2363V	0.75 litros / ciclo	1	\$750	\$870

**BOMBA EXTRACTORA DE PALANCA PLÁSTICA**

USO INDUSTRIAL



- Adaptador de 2" de diámetro incorporado.
- Fluidos a jabones, limpia brisas, lubricantes, herbicidas, urea, DEF, etc.



CÓDIGO	SUMINISTRO	📦	MAYOREO	MENUDEO
2363W	16.907 oz / ciclo	1	\$2,370	\$2,749

**BOMBA EXTRACTORA DE PALANCA PARA LUBRICANTES**

USO INDUSTRIAL



- Bomba de palanca para tambos de barriles.
- Bomba operada manualmente.
- Bomba eficientemente en cualquier clima.



CÓDIGO	SUMINISTRO	📦	MAYOREO	MENUDEO
2363	13 oz / bombeo	1	\$760	\$882

MANEJO DE LUBRICANTES

**PISTOLAS DE CONTROL DE ACEITE**

**PISTOLAS DE CONTROL DE ACEITE**



USO INDUSTRIAL



- Resolución: 0.10 Litros o cuartos de galón.
- Alta precisión y control en la entrega del fluido.
- Uso recomendado: aceites con viscosidad de hasta grado SAE 140, diésel, queroseno, refrigerante de motor (RTU).
- No use con: fluidos base agua, gasolina, etc.

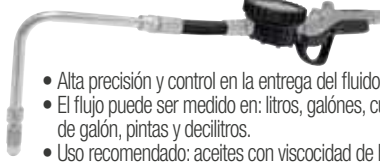

- Alta precisión y control en la entrega del fluido.
- El flujo puede ser medido en: litros, galones, cuartos de galón, pintas y decilitros.
- Uso recomendado: aceites con viscosidad de hasta grado SAE 140, diésel, queroseno, refrigerante de motor (RTU).
- No use con: fluidos base agua, gasolina, etc.



- Gran control en la entrega del fluido.
- Uso recomendado: aceites con viscosidad hasta grado SAE 140.
- No use con: fluidos base agua, gasolina, etc.



CÓDIGO	23631	23632	23630
TIPO	Mecánica	Digital	Manual
FLUJO	1 a 30 LPM	1 a 30 LPM	Hasta 30 LPM
PRECISIÓN:	+/- 1%	+/- 1%	-
REPETIBILIDAD:	0.30%	0.20%	-
PRESIÓN DE TRABAJO:	1,000 psi / 70 bar	1,000 psi / 70 bar	1,000 psi / 70 bar
☑	1	1	1
MAYOREO	\$8,940	\$8,615	\$1,575
MENUDEO	\$10,370	\$9,993	\$1,827

**LLAVE PARA TAMBO**

**LLAVE PARA TAMBO**



USO INDUSTRIAL

**NO PRODUCE CHISPA**



- Fabricada en aluminio fundido, endurecido y templado para mayor resistencia.
- Ofrece seguridad para uso en áreas inflamables y tambos de combustible.
- Por su diseño reduce la fuerza necesaria para abrir el tambor previniendo lesiones en el usuario.

**BOLSA**

CÓDIGO	LONGITUD	CAPACIDAD	☑	MAYOREO	MENUDEO
23640	10-1/2"	2" y 3/4"	1	\$369	\$428

**GRIFO PARA TAMBO**

**GRIFO PARA TAMBO**



USO INDUSTRIAL

**RESISTENCIA A LA CORROSION**

**ORIFICIO PARA CANDADO**



- Se adapta a tambos plásticos o de metal de 205 l.
- Fabricado en polietileno.
- No usar con gasolina, químicos o solventes.
- Fácil instalación sin utilizar ninguna herramienta.
- Práctico gancho para colgar el recipiente a llenar durante el suministro.
- Facilita el suministro de fluidos con el tambor colocado horizontalmente.

**CABALLETE**

CÓDIGO	ROSCA	☑	MAYOREO	MENUDEO
23641	2"	1	\$400	\$464

**BOMBAS EXTRACTORAS DE PALANCA PARA ACEITE**

**BOMBA EXTRACTORA DE PALANCA CON CUBETA PARA ACEITE**



USO INDUSTRIAL



- Para aceites de baja, media y alta viscosidad.

CÓDIGO	CAPACIDAD	SUMINISTRO	☑	MAYOREO	MENUDEO
23624	16 l / 4,22 gal	125 ml / bombeo	1	\$2,515	\$2,917

**BOMBA EXTRACTORA PARA ACEITE**



USO INDUSTRIAL



- Suministra: 60 ml/bombeo.
- Para cubetas de 19 litros.

CÓDIGO	DIÁMETRO	CAPACIDAD CONTENEDOR	☑	MAYOREO	MENUDEO
2362	12"	11 a 22 kg	1	\$1,000	\$1,160

**BOMBAS DE TRANSVASE**

**BOMBA DE TRANSVASE DE DIAFRAGMA**



USO INDUSTRIAL



**VIDEO**

- Bomba 2 en 1.
- Fija o portátil: para transferir líquidos de un tanque a otro.
- Bomba de desagüe: para drenar zonas inundadas.
- Con opción para fijarse en paredes, muros o columnas.
- Para agua, agua de mar, diésel, biodiésel, queroseno, gasolina, aceite mineral o sintético, anticongelante, emulsiones o líquidos con pequeñas partículas suspendidas.
- No recomendada para urea o líquidos alimenticios.

CÓDIGO	SUMINISTRO	☑	MAYOREO	MENUDEO
23626	16,7 l / 4,40 gal / minuto	1	\$3,760	\$4,362

**BOMBA DE TRANSFERENCIA**



USO INDUSTRIAL



- Para aceites de motor, hidráulico, de dirección, de transmisión, anticongelantes, líquidos de freno, diésel y agua.
- Ideal para transferir fluidos de un contenedor a otro sin escurrir.
- Incluye manguera de succión y descarga.
- Cuerpo de latón y tapas de neopreno fácil de limpiar.
- Resistente a líquidos corrosivos y no corrosivos.

CÓDIGO	CAPACIDAD	LONGITUD TOTAL	DIÁMETRO DE CILINDRO	☑	MAYOREO	MENUDEO
23627	100 ml / 3,38 oz	10-1/2"	1-1/4"	1	\$1,050	\$1,218

**PISTOLA DE SUCCIÓN**



USO INDUSTRIAL



- Para transferir o succionar líquidos no corrosivos.
- Ideal para succionar aceite derramado principalmente por maquinaria y equipo industrial.
- Cuerpo y tapas de lámina de acero.

CÓDIGO	CAPACIDAD	☑	MAYOREO	MENUDEO
23625	500 ml / 16,9 oz	1	\$340	\$394

**ACEITERAS FLEXIBLES**

**ACEITERAS FLEXIBLES**



USO INDUSTRIAL



2265

2264

CÓDIGO	CAPACIDAD	ÁNGULO DE BOQUILLA	MAYOREO	MENUDEO
2265	32 oz 946 ml	1	\$319	\$370
2264	16 oz 473 ml	1	\$270	\$313

**ACEITERAS FLEXIBLES TIPO PISTOLA**



USO INDUSTRIAL



2267

2266

CÓDIGO	CAPACIDAD	ÁNGULO DE BOQUILLA	MAYOREO	MENUDEO
2267	16 oz 473 ml	1	\$240	\$278
2266	6 oz 177 ml	1	\$179	\$208

**ACEITERAS RÍGIDAS**

**ACEITERAS RÍGIDAS**



USO INDUSTRIAL



2261

2260

CÓDIGO	CAPACIDAD	ÁNGULO DE BOQUILLA	MAYOREO	MENUDEO
2261	32 oz 946 ml	30°	\$299	\$347
2260	16 oz 473 ml	30°	\$265	\$307

**EMBUDOS ANTI-SALPICADURAS**

**EMBUDOS ANTI-SALPICADURAS**



USO INDUSTRIAL



EMB1

EMB2

- Fabricado en polipropileno blanco traslúcido para una mejor visión de los fluidos.
- Diseñado con contornos especiales en el cuerpo para un fácil manejo.
- Antisalpicaduras y a prueba de derrames con borde curvado.
- Tapa contra el polvo.
- Canal flexible.
- Tapón de fijación al contenedor.

**GRANEL**

CÓDIGO	CAPACIDAD	DIÁMETRO	LONGITUD DE EXTENSIÓN	MAYOREO	MENUDEO
EMB1	3 l / 0,79 gal	240 mm	245 mm	\$260	\$302
EMB2	1,70 l / 0,45 gal	205 mm	170 mm	\$190	\$220

**INYECTORES DE GRASA CON CUBETA**

**INYECTORES DE GRASA CON CUBETA NEUMÁTICOS**



USO PESADO

**30 kg**  
CAPACIDAD TOTAL



23629



USO PESADO

**15 kg**  
CAPACIDAD TOTAL



23628

- Elevador de presión booster "incrementa la presión de aire".
- Para uso extra pesado de engrase y trabajos de mantenimiento preventivo.
- Manguera de alta presión de 2.13 m.
- Válvula reforzada para alta presión.



VIDEO

CÓDIGO	CAPACIDAD	PRESIÓN DE TRABAJO	MAYOREO	MENUDEO
23629	30 kg / 66,1 lb	7,500 psi	\$16,179	\$18,768
23628	15 kg / 33 lb	7,500 psi	\$12,930	\$14,999

**INYECTOR DE GRASA CON CUBETA DE PALANCA CON RUEDAS**

USO INDUSTRIAL **20 kg** CAPACIDAD TOTAL



- Mango con ajuste de presión y volumen.
- Válvula de escape para purgar fácilmente el aire atrapado.
- Suministra: alta presión 4 g/bombeo.
- Media presión 7 g/bombeo.
- Alta volumen 9 g/bombeo.
- Cubeta calibre 18.
- Incluye manguera de alta presión de 2 m x 1/4".

CÓDIGO	CAPACIDAD	PRESIÓN DE TRABAJO	MAYOREO	MENUDEO
23622	20 kg / 44,1 lb	4,000 psi	\$5,235	\$6,073

**INYECTOR DE GRASA CON CUBETA ALTA PRESIÓN CON PEDAL**

USO INDUSTRIAL **10 kg** CAPACIDAD TOTAL



- Accionamiento por pedal permite liberar ambas manos del usuario para elevar su productividad.
- Recomendado para grasas tipo NLGI 1, 2 y 3.
- Incluye manguera de alta presión 2 m x 1/4".
- Suministra 2 g/bombeo.

CÓDIGO	CAPACIDAD	PRESIÓN DE TRABAJO	MAYOREO	MENUDEO
23623	10 kg / 22 lb	8,700 psi	\$6,760	\$7,842

MANEJO DE LUBRICANTES

**INYECTOR DE GRASA CON CUBETA DE PRESIÓN VARIABLE CON CUBETA**

USO INDUSTRIAL CAPACIDAD TOTAL **10 kg**



- Suministra:  
Alta presión 4 g/bombeo.  
Media presión 7 g/bombeo.  
Alto volumen 9 g/bombeo.

CÓDIGO	CAPACIDAD	PRESIÓN DE TRABAJO	📦	MAYOREO	MENUDEO
23621	10 kg / 22 lb	4,000 psi	1	\$4,295	\$4,982

**VÁLVULAS REFORZADAS PARA CONTROL DE GRASA**

USO INDUSTRIAL



- Para uso extra pesado de engrase y trabajos de mantenimiento preventivo.

CÓDIGO	PRESIÓN DE TRABAJO	📦	MAYOREO	MENUDEO
23615	10,000 psi	1	\$2,160	\$2,506
23616	8,000 psi	1	\$1,935	\$2,245

**BOMBA EXTRACTORA DE GRASA PARA CUBETA**

USO INDUSTRIAL



- Suministra: 28 g/bombeo.

CÓDIGO	DIÁMETRO	CAPACIDAD CONTENEDOR	📦	MAYOREO	MENUDEO
2361	12"	11 a 22 kg	1	\$1,080	\$1,253

**INYECTOR DE GRASA CON CUBETA DE ALTA PRESIÓN/ALTO VOLUMEN**

USO INDUSTRIAL CAPACIDAD TOTAL **5 kg**



- Suministra:  
Alta presión 0.45 g/disparo a 10,000 psi.  
Alto volumen 1.25 g/disparo.
- Porta-pistola.
- Contenedor de plástico ABS.
- Pistola de aluminio.
- Botón cambio.
- Alta presión/alto volumen.
- Maneral metálico para transportar.
- Accionamiento del sistema con el pie.

CÓDIGO	CAPACIDAD	PRESIÓN DE TRABAJO	📦	MAYOREO	MENUDEO
23620	5 kg / 11 lb	10,000 psi	1	\$7,649	\$8,873

**CONECTOR TIPO Z GIRATORIO**

USO INDUSTRIAL



CÓDIGO	PRESIÓN DE TRABAJO	📦	MAYOREO	MENUDEO
23617	6,000 psi	1	\$745	\$864

**ACOPLADOR RÁPIDO PARA INYECTOR GRASA**

USO INDUSTRIAL **6 PUNTOS DE CONTACTO**

**Modo de uso**

Para conectar, simplemente presione la palanca con el dedo pulgar y deslice la quijada en el equipo o maquinaria a lubricar.



- Fabricado en acero tratado termicamente con gran resistencia al desgaste y altas presiones.
- Quijada retráctil con palanca.
- Rosca 1/8" NPT (F).
- Optimiza el suministro de grasa, ideal en la agricultura, construcción y la industria en general, así como servicios automotrices y equipos de lubricación.
- Permite tener las manos libre durante las tareas de lubricación, una vez conectado no necesita ser sujetado.
- Reduce los costos, gracias a su óptima entrega de lubricante a prueba de fugas.

CÓDIGO	PRESIÓN DE TRABAJO	📦	MAYOREO	MENUDEO
23604	8,000 psi	1	\$630	\$731



**INYECTORES DE GRASA**

**INYECTOR NEUMÁTICO PARA GRASA**



USO INDUSTRIAL



**INYECTOR A BATERÍA PARA GRASA**



EXTRA PESADO

**CARTUCHO ESTANDAR**  
400 g

**NÍQUEL CADMIO**  
19.2 V - 1.5 Ah



- Superficie cromada.
- Operada a una sola mano para uso profesional.



- Contenedor de grasa: 500 cc.
- Resorte protector en ambos extremos para evitar daños en la manguera.
- Manguera de alta presión.



CÓDIGO	CAPACIDAD	PRESIÓN DE TRABAJO	☑	MAYOREO	MENUDEO	CÓDIGO	CAPACIDAD	PRESIÓN DE TRABAJO	☑	MAYOREO	MENUDEO
2364	14 oz / 400 g	2,400-6,000 psi	1	\$840	\$974	2371	14 oz / 400 g	6,000 psi	1	\$8,050	\$9,338

**INYECTORES A DOS MANOS PARA GRASA**



USO PESADO



2369



USO INDUSTRIAL



2368

- Reforzada



USO INDUSTRIAL



2367

- General



USO INDUSTRIAL



2367M

- Compacta

- Válvula de purga.

- Tamaño compacto ideal para facilitar su almacenamiento.



CÓDIGO	2369	2368	2367	2367M
USO	<b>USO PESADO</b>	<b>USO INDUSTRIAL</b>	<b>USO INDUSTRIAL</b>	<b>USO INDUSTRIAL</b>
CAPACIDAD	14 oz / 400 g	14 oz / 400 g	14 oz / 400 g	3 oz / 85 g
SUMINISTRO	1 g / ciclo	1 g / ciclo	1 g / ciclo	-
LLENADO POR SUCCIÓN O CON BOMBA EXTRACTORA DE GRASA	•	•	-	-
LLENADO POR SUCCIÓN	•	•	•	•
MANIEVELA DE ACCIONAMIENTO VARIABLE	•	•	-	-
PRESIÓN DE TRABAJO	10,000 psi	8,000 psi	6,000 psi	6,000 psi
☑	1	1	1	1
MAYOREO	\$575	\$555	\$525	\$420
MENUDEO	\$667	\$644	\$609	\$487

MANEJO DE LUBRICANTES

INYECTORES A UNA MANO PARA GRASA



2366

• Llenado por succión o con bomba extractora de grasa.



2365

• Llenado por succión.

CÓDIGO	2366	2365
USO	<b>USO INDUSTRIAL</b>	<b>USO INDUSTRIAL</b>
CAPACIDAD	16 oz / 454 g	3 oz / 85 g
SUMINISTRO	0.50 g / ciclo	0.40 g / ciclo
PRESIÓN DE TRABAJO	5,000 psi	3,500 psi
☑	1	1
MAYOREO	\$665	\$330
MENUDEO	\$771	\$383

JUEGO DE ACCESORIOS PARA INYECTOR DE GRASA



CÓDIGO	PIEZAS	☑	MAYOREO	MENUDEO
23600	7	1	\$1,660	\$1,926

ACOPLADOR PARA INYECTOR DE GRASA



- Tuerca hexagonal para fácil instalación.
- 4 mordazas para facilitar la fijación y operación.

CÓDIGO	PRESIÓN DE TRABAJO	☑	MAYOREO	MENUDEO
23601	6,000 psi / 413 bar	6	\$55	\$64

BOQUILLA AGUJA PARA INYECTOR DE GRASA



- Longitud de la aguja: 1-1/2".
- Diámetro de la aguja: 5/32".
- Diámetro de la punta: 3/64".
- Para usarse en lugares con acceso limitado.
- Usada para disipar una línea delgada.

CÓDIGO	COMPATIBLE CON INYECTORES	☑	MAYOREO	MENUDEO
23602	2364, 2365, 2366, 2367, 2368 y 2369	6	\$130	\$151

EXTENSIÓN FLEXIBLE



- Trabaja a una presión de 3,500 psi (240 bar).
- Presión máxima 11,300 psi (800 bar).

**GRANEL**

CÓDIGO	DIÁMETRO	LONGITUD MAGUERA	☑	MAYOREO	MENUDEO
23610	5/16"	18" / 45.7 cm	1	\$110	\$128

JUEGO DE BOQUILLAS PARA GRASERAS



**80**  
PIEZAS



CONTENIDO				
PIEZAS	ÁNGULO	LONGITUD TOTAL	LONGITUD ROSCA	ESPECIFICACIÓN DE ROSCA
10	90°	21.3	7.6	1/8" x 27 PTF SPL
10	45°	21.8	7.6	1/8" x 27 PTF SPL
25	Recta	16.8	7.1	1/8" x 27 PTF SPL
10	90°	19.3	5.1	1/4" x 28 SAE-LT
10	45°	20.8	5.1	1/4" x 28 SAE-LT
15	Recta	13.7	4.6	1/4" x 28 SAE-LT

- Recubrimiento de zinc resistente a la corrosión.
- Bola check de acero accionada con resorte endurecido que ofrece máxima durabilidad.

CÓDIGO	CONTENIDO	☑	MAYOREO	MENUDEO
23603	80 piezas	1	\$820	\$951

**RENDIMIENTO IMPECABLE.**

**URREA**  
HERRAMIENTAS DE CALIDAD SUPERIOR

# **CALIDAD, RENDIMIENTO, DURABILIDAD Y FACILIDAD DE USO.**

Todo lo que necesito para completar mi taller con la más alta calidad, rendimiento, durabilidad y facilidad de uso.

Los diseños de las navajas cubren la gama más completa de utilidad tales como navaja utilitaria recta, curva y seguridad; además de la navaja de hoja seccionada que incluye un mecanismo de cambio automático.

Los arcos para segueta que se ofrecen en esta sección van desde los arcos ligeros para trabajos finos hasta los pesados ideales para trabajos de pailería donde el peso del arco es un factor de ayuda en los cortes. También encontrará arcos de alta tensión ergonómicos, resistentes, arcos fijos así como ajustables. El complemento de los arcos son las seguetas bimetálicas, flexibles para evitar rupturas y a la vez resistentes a la tensión.

Las lámparas LED para uso pesado que Urrea pone a su disposición, producen un haz de luz ultrabrillante. Son resistentes a impactos por su cuerpo de aluminio con protector de neopreno y resistentes a todo tipo de clima.

Además, en esta sección también se pueden encontrar productos varios como, remachadoras, aceite lubricante, líquidos limpiadores y desengrasantes, y para la reparaciones de emergencia están las cintas de silicón autofusión y las de fibra de vidrio.

**urrea.com**

Estamos mejorando constantemente nuestros productos, es por esto que la información, imagen, características y disponibilidad de los mismos pueden cambiar sin previo aviso.



## ARCOS PARA SEGUETA

### ARCO DE SEGUETA FIJO DE ALTA TENSIÓN



- Cuerpo de aluminio.
- Mango bimataterial antideslizante moldeado.
- Perilla para ajuste de alta tensión.



CÓDIGO	SEGUETA	LONGITUD	🔗	MAYOREO	MENUDEO
353F	12"	15-1/4"	1	\$279	\$324

### ARCO DE SEGUETA ERGONÓMICO DE ALTA TENSIÓN



- Cuerpo de aluminio.
- Mango bimataterial antideslizante moldeado.
- Perilla para ajuste de alta tensión.



CÓDIGO	SEGUETA	LONGITUD	🔗	MAYOREO	MENUDEO
353AT	12"	16"	1	\$439	\$509

### ARCO DE SEGUETA LIGERO



- Cuerpo de plástico inyectado en una sola pieza.
- Mango bimataterial antideslizante.
- Diseño ligero.
- Tensión lineal.

**GRANEL**

CÓDIGO	SEGUETA	LONGITUD	🔗	MAYOREO	MENUDEO
354P	12"	16"	1	\$340	\$394

### ARCO DE SEGUETA TUBULAR PESADO MANGO DE HIERRO



- Cuerpo de barra de acero sólido.
- Diseño que ofrece mayor peso, facilidad al corte y mínimo cansancio.
- Rosca de mariposa para ajuste de la seguenta.
- Tensión lineal.

**GRANEL**

CÓDIGO	SEGUETA	LONGITUD	🔗	MAYOREO	MENUDEO
354F	12"	16"	1	\$235	\$273

### ARCO DE SEGUETA AJUSTABLE MANGO BIMATERIAL



- Cuerpo de solera.
- Puente corredizo ajustable a tres posiciones de corte.
- Mango bimataterial.
- Rosca de mariposa para ajuste de la seguenta.
- Tensión lineal.



CÓDIGO	SEGUETA	LONGITUD	🔗	MAYOREO	MENUDEO
352	8", 10" y 12"	15-1/2"	1	\$235	\$273

## SEGUETAS BIMETÁLICAS

### SEGUETAS BIMETÁLICAS



- Fabricadas con 8% de cobalto.
- Material flexible que evita rupturas al uso.

**PRECIO POR PIEZA**

CÓDIGO	LONGITUD	DIENTES	🔗	MAYOREO	MENUDEO
HB1218B	12"	18 DPP	10	\$42	\$49
HB1224B	12"	24 DPP	10	\$42	\$49

## SERRUCHOS

### SERRUCHOS TRIPLE FILO CON MANGO BIMATERIAL



34018

- Adecuado para cortes en maderas desde blandas hasta duras y tablaroca.
- Diseño de dientes cruzados de triple filo.
- Recubrimiento de TPFE que protege la cuchilla contra desgaste y óxido.
- Mango bimataterial de ABS con TPE con inserto de aluminio.

CÓDIGO	LONGITUD DE HOJA PULG.	MM	ESPESOR DE HOJA	🔗	MAYOREO	MENUDEO
34014	14"	355	0.85 mm	1	\$305	\$354
34016	16"	405	0.85 mm	1	\$320	\$371
34018	18"	455	0.85 mm	1	\$330	\$383
34020	20"	500	0.85 mm	1	\$350	\$406
34022	22"	550	0.85 mm	1	\$365	\$423

**CUCHILLOS**

**CUCHILLO DE CAMPISMO**

USO PESADO

ACERO INOXIDABLE MATERIAL DE LA HOJA

IDEAL PARA CAMPISMO Y PESCA

RECUBRIMIENTO DE TITANIO NEGRO



- Incluye funda.
- Espiga completa.
- Para cortar, rebanar o pelar una gran variedad de materiales.
- Gancho para abrir el abdomen de la presa colgada sin dañar la carne o los órganos internos.



CÓDIGO	LONGITUD TOTAL		LONGITUD DE HOJA		LONGITUD DE MANGO		MAYOREO	MENUDEO
	PULG	MM	PULG	MM	PULG	MM		
685	8-5/16"	211	3-7/8"	98,4	4-3/8"	111	1	\$259 \$300

**CUCHILLO PARA LINÓLEO**

USO PESADO

ACERO INOXIDABLE MATERIAL DE LA HOJA



- Mango abatible de aluminio.
- Ideal para el corte y recorte de vinilo o linóleo, techos y materiales similares.



CÓDIGO	LONGITUD TOTAL		LONGITUD DE HOJA		LONGITUD DE MANGO		MAYOREO	MENUDEO
	PULG	MM	PULG	MM	PULG	MM		
684	8"	203.2	3-1/2"	88.9	4-1/2"	114.3	1	\$210 \$244

**NAVAJAS ABATIBLES DE UNA HOJA**

**NAVAJA ABATIBLE HOJA ASERRADA**

USO INDUSTRIAL

ACERO INOXIDABLE MATERIAL DE LA HOJA



- Hoja serrada para cortes más fáciles.
- Punta afilada que permite pinchar fácilmente cualquier material.
- Clip de acero inoxidable para cinturón.
- Perno de apertura rápida.



CÓDIGO	LONGITUD TOTAL		LONGITUD DE HOJA		LONGITUD DE MANGO		MAYOREO	MENUDEO
	PULG	MM	PULG	MM	PULG	MM		
686	8"	203.2	3-1/2"	88.9	4-5/8"	117.5	1	\$300 \$348

**NAVAJA ABATIBLE PARA EMERGENCIAS**

USO INDUSTRIAL

ACERO INOXIDABLE MATERIAL DE LA HOJA

RECUBRIMIENTO DE TITANIO NEGRO PARA EMERGENCIAS



- Punta rompe cristales y cuchilla cortadora de cinturón de seguridad, ideales para rescates en accidentes automovilísticos.
- Sistema de apertura a una sola mano, que hace mas fácil su uso.



CÓDIGO	LONGITUD TOTAL		LONGITUD DE HOJA		LONGITUD DE MANGO		MAYOREO	MENUDEO
	PULG	MM	PULG	MM	PULG	MM		
686C	8-1/4"	209.5	3-3/8"	85.7	4-7/8"	123.8	1	\$265 \$307

**NAVAJA ABATIBLE ACERO INOXIDABLE**

USO INDUSTRIAL

ACERO INOXIDABLE MATERIAL DE LA HOJA



- Punta afilada que permite pinchar fácilmente cualquier material.
- Clip de acero inoxidable para cinturón.
- Perno de apertura rápida.



CÓDIGO	LONGITUD TOTAL		LONGITUD DE HOJA		LONGITUD DE MANGO		MAYOREO	MENUDEO
	PULG	MM	PULG	MM	PULG	MM		
686A	8-1/4"	209.5	3-1/2"	88.9	4-5/8"	117.5	1	\$250 \$290

**NAVAJA ABATIBLE PARA CAMPAMENTO**

USO INDUSTRIAL

ACERO INOXIDABLE MATERIAL DE LA HOJA

RECUBRIMIENTO DE TITANIO NEGRO IDEAL PARA CAMPISMO



- Cachas de madera.
- Clip de acero para el cinturón.
- Sistema de apertura a una sola mano, que hace mas fácil su uso.



CÓDIGO	LONGITUD TOTAL		LONGITUD DE HOJA		LONGITUD DE MANGO		MAYOREO	MENUDEO
	PULG	MM	PULG	MM	PULG	MM		
686D	8-1/4"	209.5	3-1/2"	88.9	4-3/4"	120.7	1	\$260 \$302

**NAVAJA ABATIBLE PARA CAMPAMENTO CON LUZ**

USO INDUSTRIAL

ACERO INOXIDABLE MATERIAL DE LA HOJA

RECUBRIMIENTO DE TITANIO NEGRO IDEAL PARA CAMPISMO



- Linterna led.
- Punta rompe cristales y cuchilla cortadora de cinturón de seguridad, ideales para rescates en accidentes automovilísticos.
- Sistema de apertura a una sola mano, que hace mas fácil su uso.



CÓDIGO	LONGITUD TOTAL		LONGITUD DE HOJA		LONGITUD DE MANGO		MAYOREO	MENUDEO
	PULG	MM	PULG	MM	PULG	MM		
686B	8-3/4"	222.25	3-5/8"	92.2	5"	127	1	\$235 \$273

**NAVAJAS UTILITARIAS RETRÁCTILES**

**NAVAJA UTILITARIA RETRÁCTIL CURVA**

USO PESADO

CUERPO DE ZAMAC

19 mm (3/4") Ancho de navaja

3 POSICIONES DE CORTE DISEÑO ERGONOMICO EN CURVA



- Almacenan repuestos en su interior.
- Mango con grip antideslizante.
- Sistema de muelles para minimizar la holgura de la cuchilla.



CÓDIGO	LONGITUD TOTAL		MAYOREO	MENUDEO
	PULG	MM		
690	7-1/2"	190.5	1	\$369 \$428

HERRAMIENTAS DE USO GENERAL

## NAVAJA UTILITARIA RETRÁCTIL CURVA

USO PESADO  
HOJA RECUBIERTA CON **PTFE**  
HOJA DE ACERO **SK4**

**NUEVO**

## NAVAJA UTILITARIA RETRÁCTIL AUTOMÁTICA DE SEGURIDAD

USO PESADO  
CUERPO DE **ZAMAC**  
MECANISMO AUTOMÁTICO RETROCESO DE NAVAJA

## NAVAJA UTILITARIA RETRÁCTIL 3 POSICIONES

USO PESADO  
CUERPO DE **ZAMAC**  
**3 POSICIONES DE CORTE**



- Ancho de navaja: 25 mm
- Espesor de navaja: 0.6 mm
- Cuerpo fabricado en zinc con plástico ABS recubierto de TPR.
- Perilla giratoria que facilita el bloqueo rápido.



- Deposito de cuchillas.
- Diseño ergonómico.
- Almacenan repuestos en su interior.



- Suave avance de la cuchilla.
- Apertura sin necesidad de herramienta.
- Almacenan repuestos en su interior.



CÓDIGO	DESCRIPCIÓN	LONGITUD TOTAL PULG	LONGITUD TOTAL MM	MAYOREO	MENUDEO
690A	Navaja utilitaria	7"	177,8mm	\$185	\$215

CÓDIGO	DESCRIPCIÓN	LONGITUD TOTAL PULG	LONGITUD TOTAL MM	MAYOREO	MENUDEO
689AR	Navaja utilitaria automática	6-3/4"	171,4	\$180	\$209

CÓDIGO	DESCRIPCIÓN	LONGITUD TOTAL PULG	LONGITUD TOTAL MM	MAYOREO	MENUDEO
689	Navaja utilitaria 3 posiciones	6-3/4"	171,4	\$175	\$203

## REPUESTO PARA NAVAJAS UTILITARIAS

USO PESADO  
**5 PIEZAS**



- Fabricada en acero SK4.
- Con despachador/estuche plástico para almacenar los repuestos de manera segura.

CÓDIGO	ANCHO	GROSOR	MAYOREO	MENUDEO
690AN	25 mm	0.6 mm	\$27	\$31

## NAVAJAS UTILITARIAS ABATIBLES

**NUEVO**

### NAVAJA UTILITARIA ABATIBLE DOBLE FUNCIÓN

USO PESADO  
ACERO **SK5** MATERIAL DE NAVAJA  
CAMBIO RÁPIDO DE NAVAJA  
DOBLE USO

**NUEVO**



- Incluye navajas estándar y de gancho.
- Ideal para trabajo de empaque, oficinas o cualquier trabajo donde se requiera el uso continuo de un instrumento de corte.
- Mango de aluminio.
- Doble función por su diseño plegable hacia ambos lados.



CÓDIGO	LONGITUD TOTAL PULG	LONGITUD TOTAL MM	MAYOREO	MENUDEO
691F	6-1/2"	165,1	\$395	\$458

### NAVAJA UTILITARIA ABATIBLE CON CORTA HILO

USO PESADO  
ACERO **SK5** MATERIAL DE NAVAJA  
CAMBIO RÁPIDO DE NAVAJA

**NUEVO**



- Ideal para trabajo de empaque, oficinas o cualquier trabajo donde se requiera el uso continuo de un instrumento de corte.
- Incluye 10 navajas.
- Mango de aluminio anodizado con agarre cómodo.



CÓDIGO	LONGITUD TOTAL PULG	LONGITUD TOTAL MM	MAYOREO	MENUDEO
692F	7"	177,8	\$385	\$447

### NAVAJA UTILITARIA ABATIBLE CON PUNTAS

USO PESADO  
CAMBIO RÁPIDO DE NAVAJA  
MANGO ANTI-DESGLIZANTE  
INCLUYE 2 PUNTAS PLANAS 3/16" Y 1/4" PHILLIPS® PH1 Y PH2

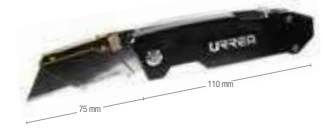

- Mango de aluminio antideslizante.
- Incluye: 2 puntas planas (3/16" y 1/4") y 2 puntas Phillips® (PH1 y PH2).
- Incluye 10 navajas.
- Clip para el cinturón.
- Soporte magnético de puntas.
- Almacena puntas en mango.



CÓDIGO	LONGITUD TOTAL PULG	LONGITUD TOTAL MM	MAYOREO	MENUDEO
690F	7-1/4"	184,2	\$305	\$354

## CUTTERS

### CUTTER CON CUERPO DE ZAMAC CAMBIO AUTOMÁTICO 22 MM

USO PESADO  
CUERPO DE **ZAMAC**  
CAMBIO AUTOMÁTICO DE LA NAVAJA  
HOJA RECUBIERTA CON **PTFE**  
HOJA DE ACERO **SK4**

17,8 mm (11/16")  
Ancho de navaja

- Seguro de navaja.
- Freno para bloquear cuchilla.
- Hoja seccionada.
- Capacidad de 10 navajas de repuesto en cartucho, ancho de navaja 22 mm.



CÓDIGO	DESCRIPCIÓN	MAYOREO	MENUDEO
691	De hoja seccionada cambio automático	\$330	\$383

### CUTTER CON CUERPO DE ACERO RECUBIERTO DE TPR 18 MM

USO PESADO  
HOJA RECUBIERTA CON **PTFE**  
HOJA DE ACERO **SK4**

**NUEVO**



- Cuerpo fabricado en zinc con plástico ABS recubierto de TPR.
- Perilla giratoria que facilita el bloqueo rápido.



CÓDIGO	DESCRIPCIÓN	ANCHO DE NAVAJA	GROSOR DE NAVAJA	MAYOREO	MENUDEO
CUTU1	Cutter uso pesado	18 mm	0.7 mm	\$199	\$231

### CUTTER CON CUERPO DE ALUMINIO 9 MM

USO PESADO  
HOJA RECUBIERTA CON **PTFE**  
HOJA DE ACERO **SK4**  
ALMA DE ACERO

**NUEVO**



- Cuerpo fabricado en aluminio.
- Perilla giratoria que facilita el bloqueo rápido.



CÓDIGO	DESCRIPCIÓN	ANCHO DE NAVAJA	GROSOR DE NAVAJA	MAYOREO	MENUDEO
CUTU2	Cutter de aluminio	9 mm	0.4 mm	\$95	\$110

**CUTTER CON CUERPO PLÁSTICO 25 MM**

**NUEVO**

USO PESADO

HOJA RECUBIERTA CON **PTFE**

HOJA DE ACERO **SK4**

**MANGO DE ABS**

**ALMA DE ACERO**



- Cuerpo fabricado en zinc con plástico ABS recubierto de TPR.
- Perilla giratoria que facilita el bloqueo rápido.



CÓDIGO	DESCRIPCIÓN	ANCHO NAVAJA	MAYOREO	MENUDEO
CUTU4	Cutter de plástico	25 mm	\$210	\$244

**CUTTER CON CUERPO PLÁSTICO 18 MM**

**NUEVO**

USO PESADO

HOJA RECUBIERTA CON **PTFE**

HOJA DE ACERO **SK4**

**MANGO DE ABS**

**ALMA DE ACERO**



- Cuerpo fabricado en zinc con plástico ABS recubierto de TPR.
- Perilla giratoria que facilita el bloqueo rápido.



CÓDIGO	DESCRIPCIÓN	ANCHO NAVAJA	MAYOREO	MENUDEO
CUTU3	Cutter de plástico	18 mm	\$120	\$139

**REPUESTOS PARA CUTTERS**

**NUEVO**

USO PESADO

HOJA DE ACERO **SK4**



- Hoja de acero SK4.
- Con estuche plástico para almacenar los repuestos de manera segura.

CÓDIGO	PARA CÓDIGO	ANCHO NAVAJA	CONTENIDO	MAYOREO	MENUDEO
CUTU2N	Repuesto CUTU2	9 mm	10 navajas	\$33	\$38
CUTU3N	Repuesto CUTU3 Y CUTU1	18 mm	10 navajas	\$50	\$58
CUTU4N	Repuesto CUTU4	25 mm	10 navajas	\$96	\$111

**PISTOLA CALAFATEADORA**

**PISTOLA CALAFATEADORA ANTIGOTEÓ**

USO PESADO

**BARRIL GIRATORIO**

**ANTI-GOTEÓ**

**PESO LIGERO**



VIDEO



**RESISTENTE**

**GANCHO**

**CORTADOR**

**LANCETA**

- Por su alta relación de empuje se utiliza para silicones de alta viscosidad, adhesivos de PE y masillas especializadas de la construcción entre otras industrias.
- Anti-goteo.
- Relación de fuerza 18-1.
- 40% mas ligera.
- Puede desarmarse para limpiar y dar mantenimiento.



CÓDIGO	DESCRIPCIÓN	MAYOREO	MENUDEO
PSFU1	Pistola calafateadora con sistema anti-goteo	\$400	\$464

**ENGRAPADORA Y CLAVADORA**

**ENGRAPADORA 3 EN 1 CON GATILLO**

USO INDUSTRIAL

**Grapa T50® 6-14 mm (1/4"-9/16")**

**Clavo con cabeza No. 8 12-14 mm (1/2"-9/16")**

**Clavo No. 9 14 mm (9/16")**



VIDEO

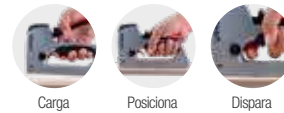

- Modos normal y Trigger
- Tiene regulador de fuerza de impacto.



- Diseño sin partes sueltas.
- Con función de gatillo disparador.
- Fabricada en aluminio, plástico y metal.
- Diseñada para usarse a una mano para fácil operación y alcanzar cualquier esquina.
- Empuñadura de goma suave y asa de goma.
- Con indicador de recarga y sistema de fácil recarga.

CÓDIGO	GRAPA	CLAVOS	MAYOREO	MENUDEO
UEC31	T50® o No.4	No.8 - No.9	\$550	\$638

**REMACHADORAS INDUSTRIALES**

**REMACHADORA TIPO ACORDEÓN**

USO INDUSTRIAL

**CUERPO DE ALUMINIO**



- Mayor fuerza de impacto.
- Mordazas templada para mayor duración.
- Cuerpo de aluminio.
- Sistema de eslabones de acero reforzado para mejor desempeño mecánico.
- Incluye 5 boquillas intercambiables para remaches de 1/8" a 1/4" (3.2 mm a 6.4 mm).



CÓDIGO	BOQUILLAS	MAYOREO	MENUDEO
UPS25	1/8", 5/32" 3/16", 15/64" y 1/4"	\$1,575	\$1,827

**REMACHADORA MANUAL 10"**

USO INDUSTRIAL

**CUERPO DE ALUMINIO**

**10" LONGITUD TOTAL**



- Mayor fuerza de impacto.
- Mordazas templada para mayor duración.
- Incluye 4 boquillas intercambiables para remaches.
- Cuerpo fabricado en aluminio de alta resistencia.
- Sistema de 2 mordazas templadas para mejor sujeción del remache.



CÓDIGO	BOQUILLAS	MAYOREO	MENUDEO
UPS15	3/32", 1/8", 5/32" y 3/16"	\$489	\$567

HERRAMIENTAS DE USO GENERAL

## BROCHAS

### BROCHAS DE CERDAS DE POLIÉSTER CON MANGO DE MADERA

USO INDUSTRIAL **LÁMINA HOJALATADA**



19B30

- Uso profesional, enfocado para maestros pintores y contratistas que requieran un desempeño superior de su aplicador, ideal para la aplicación de pintura acrílica y vinílica tanto en interiores como en exteriores.
- Casquillo de lámina hojalatada.
- Tipo de corte de brocha: recto.
- Tipo de construcción: entablillado con pegamento epóxico.



VIDEO



CÓDIGO	ANCHO	LARGO CERDA MM	ESPESOR CERDA MM	📦	MAYOREO	MENUDEO
19B10	1"	58	12	1	\$28	\$32
19B15	1-1/2"	64	13	1	\$40	\$46
19B20	2"	70	15	1	\$55	\$64
19B25	2-1/2"	77	17	1	\$71	\$82
19B30	3"	83	18	1	\$91	\$106
19B40	4"	96	20	1	\$139	\$161

## LÁMPARAS DE TALLER

### LÁMPARAS DE TALLER DE LED RECARGABLES

USO PESADO **NOM** **TECNOLOGÍA LITIO-ION** **INCLUYE CARGADOR** **VIDA ÚTIL DE 15,000 h**

- Gancho 360°.
- Resistencia a caídas 1.5 m.

**LED SMD** **BASE MAGNÉTICA**  
GIRATORIA 180°

3 NIVELES DE LUZ  
ALTO BAJO LINTERNA



LTU10R



LTU20R



LTU40R

USO INDUSTRIAL **1 LED COB**

**VIDA ÚTIL DE 10,000 h**

**BASE MAGNÉTICA**

Gancho giratorio 360° e imán en la base.

- Conexión USB.
- LED tipo COB 9° generación.
- Temperatura de color 4500 K.
- Incluye cargador.



LTU60R

• Todas las lámparas de taller cumplen la norma: NOM-003-SCFI-2014.

CÓDIGO	LEDS	LÚMENES	POTENCIA	TEMPERATURA	DISTANCIA DE LUZ	BATERÍA	TIEMPO DE CARGA	DURACIÓN DE LA BATERÍA	GRADO IP	VOLTAJE	MODOS DE LUZ	📦	MAYOREO	MENUDEO
LTU10R	6 SMD + 1 LED	110 lm	2 W	6,500 K	13 m	Recargable	2 h	2.5 - 7 h	IPX4	5 V	3	1	\$830	\$963
LTU20R	9 SMD + 1 LED	240 lm	3 W	6,500 K	20 m	Recargable	4 h	3 - 8 h	IPX4	5 V	3	1	\$979	\$1,136
LTU40R	11 SMD + 1 LED	420 lm	5 W	6,500 K	25 m	Recargable	4 h	3 - 8 h	IPX4	5 V	3	1	\$1,225	\$1,421
LTU60R	1 COB	600 lm	6 W	4,500 K	12 m	Recargable	2 h	2 h	IP 44	3.7 V	1	1	\$1,310	\$1,520

### LINTERNA TIPO PLUMA DE LED RECARGABLE

USO INDUSTRIAL **NOM** **1 LED COB** **GRADO IPX4** **BASE MAGNÉTICA** **INCLUYE CABLE USB** **NUEVO** **PVL**

**INCLUYE CABLE USB**



LPL30

- Distancia de luz de 25 m.
- Resistencia de impacto de 1 m.
- Aislamiento IPX4.
- Base magnética.
- Cumple NOM-024-SCFI-2013.

Espera fecha de lanzamiento.

CÓDIGO	LEDS	LÚMENES	POTENCIA	TEMPERATURA	DISTANCIA DE LUZ	VOLTAJE	📦	MAYOREO	MENUDEO
LPL30	1 LED COB + 1 LED	300 lm	3 W	6,500 K	25 m	5 V	1	\$545	\$632

### LINTERNAS TIPO BOLSILLO DE LED RECARGABLES

USO INDUSTRIAL **NOM** **1 LED CREE** **GRADO IPX4** **BASE MAGNÉTICA** **INCLUYE CABLE USB** **NUEVO** **PVL**

**INCLUYE CABLE USB**

2 NIVELES DE LUZ  
ALTO MEDIO



LTU20B

- Resistencia de impacto de 1 m.
- Aislamiento IPX4.
- Base magnética.
- Con gancho de agarre.
- Cumple NOM-024-SCFI-2013.

Espera fecha de lanzamiento.

CÓDIGO	LEDS	LÚMENES	POTENCIA	TEMPERATURA	DISTANCIA DE LUZ	VOLTAJE	📦	MAYOREO	MENUDEO
LTU20B	1 LED CREE	200 lm	3 W	6,500 K	28 m	5 V	1	\$510	\$592
LTU38B	1 LED CREE	380 lm	3 W	6,500 K	36 m	5 V	1	\$660	\$766



LINTERNAS TIPO BOLSILLO SLIM DE LED RECARGABLES

USO INDUSTRIAL **NOM** **1 LED COB** **GRADO IPX4** **BASE MAGNÉTICA** **INCLUYE CABLE USB**

\$ PVL **NUEVO**

4 MODOS DE ILUMINACIÓN  
ALTO BAJO LINTERNA SUPERIOR



LTU18S

- Resistencia de impacto de 1 m.
- Aislamiento IPX4.
- Base magnética con prensa.
- Led ajustable, magnético.
- Cabeza giratoria 180°.
- Cumple NOM-024-SCFI-2013.

Esperemos fecha de lanzamiento.



CÓDIGO	LEDS	LÚMENES	POTENCIA	TEMPERATURA	DISTANCIA DE LUZ	VOLTAJE	MAYOREO	MENUDEO
LTU18S	1 LED COB + 2 LED	180 lm	2W	6,500 K	20 m	5V	\$785	\$911
LTU40S	1 LED COB + 2 LED	400 lm	2W	6,500 K	38 m	5V	\$905	\$1,050

JUEGO DE LINTERNA CON CABEZAS INTERCAMBIABLES DE LED RECARGABLE

USO INDUSTRIAL **NOM** **TECNOLOGÍA LITIO-ION** **INCLUYE CARGADOR** **BASE MAGNÉTICA** **QUICK RELEASE** **CUERPO DE ALUMINIO ANODIZADO**

\$ PVL **NUEVO**



- Lámpara de taller extendida: tamaño 35 x 243 x 34 mm; peso 100 g.
- Lámpara flexible: material del cuerpo PVC+Acero; 1 LED CREE XGP; 200 lm; tamaño 8 x 243 x 34 mm; peso 89 g.
- Cumplen la NOM 003-SCFI-2014.

Esperemos fecha de lanzamiento.



CÓDIGO	COMPONENTE	LUMENES	POTENCIA	VOLTAJE	TEMPERATURA DE COLOR	DISTANCIA DE LUZ	BATERÍA	TIEMPO DE CARGA	DURACIÓN DE BATERÍA	NIVELES DE ILUMINACIÓN	GRADO IP	MATERIAL	ZOOM	MAYOREO	MENUDEO	
JLI6	Linterna	N/A	3.6 W	3.7 V	N/A	N/A	Recargable	5 h	N/A	N/A	IP 54	Aluminio anodizado	N/a	1	\$1,749	\$2,029
	Linterna lente	350 lm	3.6 W	3.3 V	6,500 K	150 m	Recargable	5 h	3 h	2	IP 54	Aluminio anodizado	Si			
	Lámpara de taller	250 lm	3.6 W	3.3 V	6,500 K	24 m	Recargable	5 h	2.5 h	2	IP 54	ABS	No			
	Linterna flexible	200 lm	2.2 W	3.3 V	6,500 K	200 m	Recargable	5 h	5.5 h	2	IP 54	Aluminio anodizado	Si			

LINTERNAS LED PARA LA CABEZA

LINTERNAS PARA CABEZA DE LED RECARGABLES

USO INDUSTRIAL **NOM** **TECNOLOGÍA LITIO-ION** **INCLUYE CARGADOR** **HAZ DE LUZ DISPERSO** **INCLINACIÓN AJUSTABLE**

\$ PVL **NUEVO**

2.5 HORAS TIEMPO DE TRABAJO

4 NIVELES DE LUZ

LUZ CENTRAL LUZ REFLECTOR LUZ DE EMERGENCIA INTERMITENTE

- Medidas de 91 x 99 x 95 mm
- Peso de 211 g.
- Entrada de carga usb.



LCR25

1.5 HORAS TIEMPO DE TRABAJO

4 NIVELES DE LUZ + 2 MODOS DE ILUMINACIÓN

25% 50% 75% 100% INTERMITENTE S.O.S.

- Medidas de 43.5 x 104
- Peso de 225 g.
- Entrada de carga usb.
- Cuerpo de aluminio.



LCR70

1 HORA TIEMPO DE TRABAJO

4 NIVELES DE LUZ + 2 MODOS DE ILUMINACIÓN

25% 50% 75% 100% INTERMITENTE S.O.S.

- Medidas de 43.5 x 104 x 86 mm.
- Peso de 225 g.
- Entrada de carga usb.
- Cuerpo de aluminio.



LCR100

- Cumplen con la norma NOM-003-SCFI-2014.

CÓDIGO	NO LEDS	LUMENES	POTENCIA	TEMPERATURA DE COLOR	DISTANCIA DE LUZ	INCLINACIÓN	DURACIÓN DE CARGA	BATERÍA	DURACIÓN DE LA BATERÍA	NIVELES DE ILUMINACIÓN	GRADO IP	MAYOREO	MENUDEO
LCR25	1 LED CREE+1LED COB	250 lm	3W	6,500 K	100 m	90°	4 h	Recargable 3.7V	2.5 h (máx. potencia)	4	N/A	\$550	\$638
LCR70	1 CREE	700 lm	5W	6,500 K	200 m	180°	4 h	Recargable 3.7V	1.5 h (máx. potencia)	6	IPX4	\$965	\$1,119
LCR100	1 CREE	1000 lm	10W	6,500 K	250 m	180°	2 h	Recargable 3.7V	1 h (máx. potencia)	6	IPX4	\$1,135	\$1,317

## LINTERNA PARA CABEZA DE LED A BATERÍAS

\$ PVL

**USO INDUSTRIAL**
**DE BATERÍAS**
**1 LED CREE**
**VIDA ÚTIL DE 10,000 h**
**HAZ DE LUZ AJUSTABLE**
**HAZ DE LUZ LIMPIO**
**INCLINACIÓN AJUSTABLE**
**3 NIVELES DE LUZ**  
 ALTO BAJO INTERMITENTE

**2 HORAS**  
TIEMPO DE TRABAJO



• Baterías incluidas

LCU100

CÓDIGO	NO. LEDS	LÚMENES	POTENCIA	TEMPERATURA DE COLOR	DISTANCIA DE LUZ	INCLINACIÓN	RESISTENCIA A CAÍDAS	BATERÍAS	DURACIÓN DE BATERÍA	NIVELES DE ILUMINACIÓN	GRADO IP	MAYOREO	MENUDEO
LCU100	1 CREE	100 lm	3 W	6,500 K	60-70 m	90°	1 m	3 AAA	2 h	3	IP 44	1	\$340 \$394

## LÁMPARAS Y LINTERNAS

### LINTERNAS DE LED ALTA POTENCIA RECARGABLES

\$ PVL

**USO PESADO**
**NOM**
**TECNOLOGÍA LITIO-ION**
**INCLUYE CABLE USB**
**HAZ DE LUZ AJUSTABLE**
**LENTE DE CRISTAL**
**CUERPO DE ALUMINIO**

NUEVO

**VIDA ÚTIL DE 10,000 h**

**1-3 HORAS**  
TIEMPO DE TRABAJO

**2-6 HORAS**  
TIEMPO DE TRABAJO

**3.5-7 HORAS**  
TIEMPO DE TRABAJO

3 NIVELES DE LUZ  
ALTO BAJO INTERMITENTE



LAPU1



LAPU2



LAPU3

- Cuerpo de aluminio.
- Lente de tipo lupa ajustable.
- Para usos de iluminación en grandes superficies.
- Cumplen con la NOM-003-SCFI-2014.

CÓDIGO	NO. LEDS	LÚMENES	POTENCIA	TEMPERATURA DE COLOR	DISTANCIA DE LUZ	CARGA	BATERÍA	DURACIÓN DE BATERÍA	GRADO IP	MAYOREO	MENUDEO
LAPU1	LED CREE	1,000 lm	6 W	6,500 K	300 m	5 h	Recargable	1-3 h	IPX2	1	\$779 \$904
LAPU2	LED CREE	2,000 lm	10 W	6,500 K	280 m	7 h	Recargable	2-6 h	IPX2	1	\$1,115 \$1,293
LAPU3	LED CREE	3,000 lm	20 W	6,500 K	300 m	10 h	Recargable	3.3-7 h	IPX2	1	\$1,690 \$1,960

### LINTERNAS DE LED A PRUEBA DE AGUA RECARGABLES

\$ PVL

**USO PESADO**
**TECNOLOGÍA LITIO-ION**
**INCLUYE CARGADOR**
**RESISTENTE AL AGUA**
**CUERPO DE ALUMINIO**
**35,000 HORAS**  
TIPO AVIACIÓN TIEMPO DE USO

3 NIVELES DE LUZ  
ALTO BAJO ESTROBO



LRU7

2 NIVELES DE LUZ  
ALTO BAJO



LRU8

- Led cree y haz disperso.
- Aluminio grado aviación.
- Voltaje de 3.7 V.

CÓDIGO	NO. LEDS	LÚMENES	POTENCIA	TEMPERATURA DE COLOR	DISTANCIA DE LUZ	INMERSIÓN	CARGA	BATERÍAS	DURACIÓN DE BATERÍA	GRADO IP	MAYOREO	MENUDEO
LRU7	1 CREE	700 lm	10 W	6,500 K	300 m	1.5 m	4 h	Recargable	2 h	IP 67	1	\$1,355 \$1,572
LRU8	1 CREE	800 lm	10 W	6,500 K	235 m	40 m	4 h	Recargable	2 h	IP 68	1	\$1,519 \$1,762

LINTERNA CON ALARMA DE LED RECARGABLE

USO PESADO **TECNOLOGÍA LITIO-ION** **INCLUYE CABLE USB** **BASE MAGNÉTICA** **1 LED CREE + 2 COB** **BANCO DE ENERGÍA** **35,000 HORAS TIEMPO DE USO** **(dB) 125 dB** **\$ PVL**



4 NIVELES DE LUZ + 2 FUNCIONES LATERALES



- Haz de luz disperso.
- Aluminio grado aviación.
- Alarma 125 dB.

CÓDIGO	NO. LEDES	LÚMENES	POTENCIA	TEMPERATURA DE COLOR	DISTANCIA DE LUZ	RESISTENCIA A CAIDAS	CARGA	BATERÍA	DURACIÓN DE BATERÍA	GRADO IP	MAYOREO	MENUDEO
LRU6A	1 CREE	600 lm	5 W	6,500 K	150 m	N/A	4 h	Recargable	3.5 h	IP 64	\$1,020	\$1,183

LINTERNAS DE LED A PRUEBA DE AGUA ANTI-IMPACTO A BATERÍAS

USO INDUSTRIAL **ANTI-IMPACTO** **VIDA ÚTIL DE 10,000 h** **RESISTENTE AL AGUA** **1 LED CREE** **HAZ DE LUZ DISPERSO** **3 NIVELES DE LUZ** **\$ PVL**



- Resistente a todo tipo clima.
- Gran área de iluminación, de manejo fácil
- 3 modos de iluminación: alto, bajo e intermitente
- Lámparas a prueba de agua hasta 1 metro de inmersión
- \* LPA8 solo tiene 1 nivel de iluminación
- \*\*Baterías no incluidas.

CÓDIGO	NO. LEDES	LÚMENES	POTENCIA	TEMPERATURA DE COLOR	DISTANCIA DE LUZ	RESISTENCIA A CAIDAS	BATERÍAS	DURACIÓN DE BATERÍA	NIVELES DE ILUMINACIÓN	GRADO IP	INMERSIÓN	MAYOREO	MENUDEO
LPA8	1	80 lm	1 W	6,500 K	40 m	9 m	2 AAA	1.5 h	1	IP 67	1 m	\$265	\$307
LPA10	1	100 lm	1 W	6,500 K	90 m	9 m	2 AA	9 h	3	IP 67	1 m	\$305	\$354
LPA20	1	200 lm	3 W	6,500 K	140 m	9 m	3 AAA	3 h	3	IP 67	1 m	\$325	\$377
LPA35	1	350 lm	5 W	6,500 K	180 m	9 m	4 AAA	3 h	3	IP 67	1 m	\$419	\$486
LPA55	1	550 lm	10 W	6,500 K	300 m	9 m	3 C	12 h	3	IP 67	1 m	\$675	\$783

LINTERNAS DE LED ANTI-IMPACTO A BATERÍAS

USO PESADO **ANTI-IMPACTO** **VIDA ÚTIL DE 10,000 h** **1 LED SMD** **HAZ DE LUZ DISPERSO** **PRODUCTO MEJORADO** **\$ PVL**



- Resistente a todo tipo clima.
- Baterías no incluidas.
- Bajo consumo de energía.
- Cuerpo de aluminio con recubrimiento de neopreno.

CÓDIGO	NO. LEDES	LÚMENES	POTENCIA	TEMPERATURA DE COLOR	DISTANCIA DE LUZ	RESISTENCIA A CAIDAS	BATERÍAS	DURACIÓN DE BATERÍA	GRADO IP	MAYOREO	MENUDEO	
7L2A	1	90 lm	1 W	6,500 K	90 m	3 m	2 AA	2 h	IP 44	1	\$289	\$335
7L3A	1	100 lm	1 W	6,500 K	90 m	3 m	3 AA	3 h	IP 44	1	\$325	\$377
7L2C	1	100 lm	1 W	6,500 K	90 m	3 m	2 C	5 h	IP 44	1	\$420	\$487
7L2D	1	100 lm	1 W	6,500 K	90 m	3 m	2 D	5 h	IP 44	1	\$575	\$667

## LINTERNA REFLECTORA DE LED RECARGABLE

USO PESADO **NOM** VIDA ÚTIL DE **100,000 h** **INCLUYE CARGADOR** **TECNOLOGÍA LITIO-ION** **LED CREE**

\$ PVL



• Botones para regular el flujo luminoso.

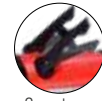

• Soporte abatible.



- Soporte para piso.
- Flujo luminoso regulable.
- Incluye lente roja de seguridad.
- Incluye pulsera anti caídas.
- Botón de bloqueo para uso continuo.
- Incluye cordón, cargador para corriente alterna y cargador para automóvil.
- Cumplen la norma: NOM-003-SCFI-2014.



CÓDIGO	NO. LEDS	LÚMENES	POTENCIA	TEMPERATURA	DISTANCIA DE LUZ	RESISTENCIA A CAÍDAS	DURACIÓN DE CARGA	BATERÍAS	DURACIÓN DE BATERÍA	MAYOREO	MENUDEO
8LR	1	80-1,000 lm	10 W	6,500 K	300 m	1 m	4-5 h	Recargable	2-5 h	\$1,740	\$2,018

## REFLECTORES

### REFLECTORES DE LED RECARGABLES

USO PESADO **NOM** **TECNOLOGÍA LITIO-ION** **LED COB** VIDA ÚTIL DE **30,000 h** **GRADO IP54** **BANCO DE ENERGÍA**

\$ PVL

**INCLUYE CABLE USB**

**INCLUYE CARGADOR**



RFRU1



RFRU2

- Material de pantalla PC, Led COB.
- 30,000 horas de vida.
- Resistencia de caídas 1 m.
- Cumplen con la NOM-003-SCFI-2014.



CÓDIGO	LÚMENES	POTENCIA	DISTANCIA DE LUZ	TEMPERATURA	BATERÍA	CARGA	DURACIÓN	GRADO IP	DIMENSIONES (MM)			TAMAÑO DE PANTALLA (MM)		MODOS DE LUZ	MAYOREO	MENUDEO
									ANCHO	LARGO	ALTO	ANCHO	ALTO			
RFRU1	1200 lm	12 W	40 m	5,000 K	Recargable	6-7 h	2 h	IP54	165	123	40	75	30	3	\$919	\$1,066
RFRU2	2500 lm	30 W	50 m	5,000 K	Recargable	7-8 h	2 h	IP54	240	148	47	93	32	2	\$1,420	\$1,647

### REFLECTORES DE LED

USO PESADO **NOM** **127V 60Hz** VIDA ÚTIL DE **30,000 h** **GRADO IP54**

\$ PVL

**LED COB**



RFU1

**LED COB**



RFU2

**LED SMD**



RFU5

- Material de pantalla: PC.
- Resistencia de caídas 1 m.
- Cumplen con la NOM-003-SCFI-2014.



CÓDIGO	LÚMENES	POTENCIA	DISTANCIA DE LUZ	TEMPERATURA	TIPO DE LED	GRADO IP	DIMENSIONES (MM)			TAMAÑO DE PANTALLA (MM)		MODOS DE LUZ	MAYOREO	MENUDEO
							ANCHO	LARGO	ALTO	ANCHO	ALTO			
RFU1	1000 lm	16 W	40 m	5,000 K	COB	IP 54	165	122	70	93	33	1	\$769	\$892
RFU2	2500 lm	30 W	50 m	5,000 K	COB	IP 54	240	145	85	93	33	1	\$1,045	\$1,212
RFU5	5000 lm	56 W	80 m	5,000 K	SMD	IP 54	320	200	100	120	57	1	\$1,615	\$1,873

**TRIPIÉ DOBLE PARA REFLECTOR 1.7 M**

\$ PVL



USO INDUSTRIAL



- Ajustadores de altura.
- Base de sujeción de reflectores.
- Ajustadores de patas.



CÓDIGO	MATERIAL	ALTURA MÁXIMA	ALTURA MININIMA	DIAMETRO DE TUBOS	CAPACIDAD	PARA UTILIZARSE CON LOS CÓDIGOS	📦	MAYOREO	MENUDEO
TDRFU	Acero y nailon	170 cm	86 cm	45 mm	Hasta 4 reflectores	RFU1, RFU2, RFU5, RFRU1 y RFRU2	1	\$1,209	\$1,402

**ACEITES Y GRASAS**

\$ PVL

**ACEITES PARA COMPRESOR**



USO INDUSTRIAL

GRADO 68



ACS Sintético

ACM Mineral

- Utilizado especialmente para compresores de aire, tornillo, pistón o de lóbulos donde el fabricante así lo especifique. También pueden utilizarse en sistemas hidráulicos de alta velocidad, o en maquinaria que requiere aceites de circulación.
- Para todo tipo de compresor.
- Vida útil 1,000 horas (ACM) y 4,000 horas (ACS)
- Alto índice de viscosidad.
- Muy baja volatilidad.
- Excelente fluidez en bajas temperaturas.
- Muy buena resistencia térmica.

BOTE

CÓDIGO	PRESENTACIÓN	📦	MAYOREO	MENUDEO
ACS	ACS Aceite sintético para compresor 946 ml	1	\$499	\$579
ACM	Aceite mineral para compresor 946 ml	1	\$100	\$116

**ANTI CHISPORROTEO (ANTI SPATTER)**



USO INDUSTRIAL

PRODUCTO BIODEGRADABLE



(Protege boquillas MIG).

- Ahorra el tallado intenso con cepillo de alambre o cardas para desprender las perlas adheridas a los alrededores de los cordones de soldadura. Ideal para utilizarse con sistemas automáticos o robotizados de soldadura.
- Usos: antiadherente de chispas de soldadura.

BOTE

CÓDIGO	PRESENTACIÓN	📦	MAYOREO	MENUDEO
ECO30	0.5 Litros con atomizador	16	\$115	\$133

**DESENGRASANTES BASE AGUA**



USO INDUSTRIAL

PRODUCTO BIODEGRADABLE



EC011

EC015

- Para remover aceites y grasas animales o vegetales, películas de humo, grasas minerales, aceites y lubricantes, manchas de proteínas y combustibles ligeros en materiales como el acero, plásticos, concreto, etc.
- Desengrasante ecológico alcalino.
- Se puede diluir hasta 1:50 P.H. 13.1 a 13.8 (sin diluir) 12.5 a 13.0 (diluido 1:5 con agua).

BOTE

CÓDIGO	PRESENTACIÓN	📦	MAYOREO	MENUDEO
EC011	960 ml	12	\$130	\$151
EC015	5 L	4	\$515	\$597

HERRAMIENTAS DE USO GENERAL

## ACEITES Y GRASAS

### LIMPIADOR DE RESIDUOS



**PRODUCTO BIODEGRADABLE**



- Especialmente diseñado para remover depósitos minerales, sarro, moho, incrustaciones de cal, manchas de óxido, especialmente en acero inoxidable y superficies cromadas. Contiene un agente que reduce el escurrimiento cuando es aplicado directo en superficies verticales.
- Limpiador ecológico ácido.
- Se puede diluir hasta 1:50 P.H. 0 a 1 (sin diluir) 1 a 2 (diluido 1:5 con agua).

**BÓTE**

CÓDIGO	PRESENTACIÓN		MAYOREO	MENUDEO
EC021	960 ml	12	\$159	\$184

## DESPACHADOR DE CINTA

### DESPACHADOR DE CINTA ERGONÓMICO



PLÁSTICO ABS

CUCHILLA ACABADO CROMADO



**NUEVO**

- Hoja inclinada a 10° y marcador al centro.
- Cuchilla tratada térmicamente con acabado cromado.
- Mango de goma suave en 3 posiciones:
  - Izquierda para usuarios diestros.
  - Centro para dispensar rápidamente.
  - Derecha para usuarios zurdos.



CÓDIGO	ANCHO DE CINTA	CUERPO		MAYOREO	MAYOREO
DCU1	50 mm	Plástico ABS	1	\$365	\$423

## CINTAS DE SILICÓN AUTOFUSIÓN

### CINTAS DE SILICÓN AUTOFUSIÓN



RESISTE ALTAS TEMPERATURAS

FUSIÓN DESPUÉS DE 24 HORAS



VIDEO



SFTB

- Resistente a todo tipo de clima.

CÓDIGO	LARGO	ANCHO	ESPESOR	COLOR		MAYOREO	MENUDEO
SFTT	3 m	2.5 cm	0.5 mm	Transparente	12	\$105	\$122
SFTR	3 m	2.5 cm	0.5 mm	Rojo	12	\$105	\$122
SFTB	3 m	2.5 cm	0.5 mm	Negro	12	\$105	\$122



## ACEITES AFLOJATODO DIELECTRICOS

\$ PVL



AFLOJA PIEZAS OXIDADAS

DESPLAZA LA HUMEDAD

**NUEVO**

LIMPIA Y PROTEGE

LUBRICA MECANISMOS ELIMINANDO CHIRRIDOS



- NOM-018-STPS-2015.

**LATA**

CÓDIGO	CONTENIDO		MAYOREO	MENUDEO
U40A	110 ml	1	\$40	\$46
U40B	235 ml	1	\$52	\$60
U40	400 ml	4	\$77	\$89

## CINTAS SELLA ROSCAS

### CINTA SELLA ROSCAS



**NUEVO**

- Resistente a extremas temperaturas de -260°C a 280°C
- Espesor: 0.11 mm.
- Elongación: 50-100%.
- Densidad: 0.95 g/cm³.
- Diámetro: 56 mm.
- No reacciona con el vapor, agua y algunos solventes ligeros.
- Cinta de Politetrafluoretileno (PTFE).



CÓDIGO	LONGITUD	ANCHO		MAYOREO	MENUDEO
CSE01	7 m	1/2"	10	\$11	\$13
CSE02	13 m	1/2"	10	\$18	\$21
CSE03	13 m	3/4"	10	\$25	\$29
CSE04	13 m	1"	10	\$40	\$46

## CINTA DE FIBRA DE VIDRIO

### CINTA DE FIBRA DE VIDRIO



SECADO RÁPIDO

RESISTENTE A ALTAS Y BAJAS TEMPERATURAS

RESISTENTE AL AGUA



VIDEO



- Endurece como el acero.
- 100 veces más fuerte que la cinta de ducto.
- Máxima tensión: 56.60 kgf.
- Fuerza de agarre: 69.5 kgf.
- Se puede lijar y pintar.
- Usos:
  - Para reparación de fugas en tuberías de baja presión.
  - Reparación de herramientas o equipos dañados.
  - Reparación de equipos deportivos.
  - Ideal para kit de emergencias automotriz y/o reparaciones.
- Contiene kit de accesorios auxiliares para su aplicación: par de guantes de hule de un solo uso, lija y tira de viril.



CÓDIGO	LARGO	ANCHO	ESPESOR		MAYOREO	MENUDEO
FT2	1.2 m	5 cm	1.5 mm	1	\$229	\$266

## "CON TODA LA SEGURIDAD SIEMPRE".

El equipo de seguridad Urrea está diseñado para tu entera protección en el ámbito laboral. Ya sea que utilice herramientas, haga trabajos de limpieza o realice trabajos en altura, nuestros productos cumplen con las más estrictas normas de calidad nacionales e internacionales para hacerle frente a los riesgos y mantenerlo a salvo.

En esta sección encontrarás equipos de protección para: cabeza, ojos, oídos, vías respiratorias y extremidades superiores e inferiores, así como toda una línea de solución para trabajos en altura y accesorios como fajas lumbares.

La línea de seguridad Urrea:

- Ofrece variedad y calidad en sus productos para la seguridad y salud ocupacional.
- Ofrece diseños innovadores y de gran funcionalidad para el mercado.
- Cumple con normas nacionales e internacionales.
- Ofrece comodidad al usuario para realizar su trabajo diario.

[urrea.com](http://urrea.com)

Estamos mejorando constantemente nuestros productos, es por esto que la información, imagen, características y disponibilidad de los mismos pueden cambiar sin previo aviso.



CASCOS DE SEGURIDAD

CASCOS CON AJUSTE DE MATRACA DE 4 PUNTOS

USO PESADO  
**NOM**



• Ajuste de matraca y suspensión de 4 puntos.

- Resistencia dieléctrica 20,000 V.
- Resistentes al impacto.
- Normas: NOM-115-STPS-2009, ANSI/ISEA Z89.1-2014.

**GRANEL**

CÓDIGO	COLOR	MAYOREO	MENUDEO
USH01Y	Amarillo	\$120	\$139
USH01B	Azul	\$120	\$139
USH01W	Blanco	\$120	\$139
USH01R	Rojo	\$120	\$139

CASCO DE ALA COMPLETA CON AJUSTE DE MATRACA

USO PESADO  
**NOM**



- Resistencia dieléctrica 20,000 V.
- Con suspensión de 4 puntos.
- Arnés de polietileno.
- Resistente a impactos.
- Normas: NOM-115-STPS-2009.

**BOLSA PLÁSTICA**

CÓDIGO	COLOR	MAYOREO	MENUDEO
USH04W	Blanco	\$120	\$139

CASCOS CON AJUSTE DE INTERVALOS

USO PESADO  
**NOM**



• Ajuste de intervalos y suspensión de 4 puntos.

- Resistencia dieléctrica 20,000 V.
- Resistentes al impacto.
- Normas: NOM-115-STPS-2009, ANSI/ISEA Z89.1-2014.

**GRANEL**

CÓDIGO	COLOR	MAYOREO	MENUDEO
USH02Y	Amarillo	\$91	\$106
USH02B	Azul	\$91	\$106
USH02W	Blanco	\$91	\$106
USH02R	Rojo	\$91	\$106
USH02P	Rosa	\$91	\$106

CÓDIGO DE COLORES	AMARILLO	AZUL	BLANCO	ROJO	ROSA
	Para el personal y operadores en trabajos de obra.	Personal en el área de la electricidad, carpinteros y operadores técnicos.	Lo utilizan los gerentes, jefes de obra, supervisores, ingenieros, arquitectos, personal administrativo o topógrafos.	Para personal de seguridad, bomberos o brigadas de emergencia.	Se utiliza como casco provisional o en algunas empresas para el personal femenino.

CARETAS PARA SOLDAR ELECTRÓNICAS SOLARES

ELECTRÓNICAS SOLARES ELECTRÓNICAS SOLARES

**NUEVO**

DIN 4  
9-13  
ESTADO OSCURO  
SE RECARGA CON LUZ SOLAR

USO PESADO



USCS6

USO PESADO



USCS5

USO INDUSTRIAL



USCS4



CÓDIGO	USCS6	USCS5	USCS4
USO	USO PESADO	USO PESADO	USO INDUSTRIAL
CAMPO DE VISIÓN	98 x 62 mm	98 x 43 mm	92 x 42 mm
VELOCIDAD DE OSCURECIMIENTO	0.04 ms	0.04 ms	0.04 ms
DIN (ESTADO CLARO)	4	4	4
SUSPENSIÓN DE AJUSTE TIPO MATRACA	•	•	•
PANEL SOLAR	•	•	•
BATERÍAS	Baterías de litio CR2450	Baterías de litio CR2450	Baterías de litio CR2032
AJUSTE EXTERNO DE SENSIBILIDAD	n/a	•	n/a
AJUSTE EXTERNO DE TIEMPO DE RETARDO	n/a	•	n/a
AJUSTE DE INCLINACIÓN	5 posiciones	5 posiciones	5 posiciones
AJUSTE MANUAL DE SENSIBILIDAD	•	•	•
AJUSTE MANUAL DE TIEMPO DE RETARDO	•	•	•
VENTANA MÓVIL	n/a	n/a	n/a
MAYOREO	\$2,245	\$1,590	\$1,420
MENUDEO	\$2,604	\$1,844	\$1,647
CÓDIGO	USCS6R	USCS5R	USCS4R
MAYOREO	\$46	\$42	\$40
MENUDEO	\$53	\$49	\$46



**PROTECTOR FACIAL**

**PROTECTOR FACIAL**



USO PESADO



- Ajuste tipo matraca.
- Diseño anatómico para proteger cara, ojos y cuello.
- Visor de policarbonato con abatimiento de 90°.
- Norma: ANSI/ISEA Z87.1-2015.



CÓDIGO	DESCRIPCIÓN	📦	MAYOREO	MENUDEO
USFS1	Protector facial anatómico	1	\$435	\$505

**GOOGLE**

**GOOGLE**



USO INDUSTRIAL

**DISEÑO PANORAMICO**  
MEJOR VISIÓN PERIFÉRICA

**MICAS DE POLICARBONATO**

- Armazón de PVC.
- Con tratamiento antiempañante.
- Protege contra partículas volátiles, salpicaduras de químicos, chispas, etc.
- Banda elástica ajustable.
- Ventilación indirecta mediante válvulas.
- Norma: ANSI/ISEA Z87.1-2015.



CÓDIGO	DESCRIPCIÓN	📦	MAYOREO	MENUDEO
USLG1	Google ventilación por válvulas	1	\$159	\$184

Todos los lentes de seguridad Urrea cuentan con:

**ANTI-RAYADURAS**

**ANTI-IMPACTO**

**PROTECCIÓN CONTRA RAYOS UV**

**PESO LIGERO**

**ANTI-EMPAÑADURAS**

**MICAS DE POLICARBONATO**

Cumplen con la norma ANSI Z87.1.

**LENTE DE SEGURIDAD.**

Aplicaciones por color de la mica:

- Negro:** aplicaciones al aire libre o exceso de luminosidad.
- Transparente:** para condiciones de luz normal.
- Ámbar:** aplicaciones en condiciones de luz baja, mejora la visión.

**LENTE DE SEGURIDAD MODELO ECLIPSE**



USO PESADO



- Soporte para nariz de hule suave antideslizante.



- Cordón de nailon ajustable a las patas.



USL010



CÓDIGO	MODELO	COLOR DE MICA	📦	MAYOREO	MENUDEO
USL010	Eclipse	Negro	12	\$96	\$111

**LENTE DE SEGURIDAD MODELO TOP VISION**



USO PESADO



- Patas de posiciones para mejor ajuste.



- Cordón de nailon ajustable a las patas.



- Soporte para nariz de hule antideslizante.



USL012

USL011



CÓDIGO	MODELO	COLOR DE MICA	📦	MAYOREO	MENUDEO
USL011	Top vision	Transparente	12	\$91	\$106
USL012	Top vision	Negro	12	\$91	\$106

**LENTE DE SEGURIDAD MODELO CRONOS**



USO PESADO



- Soporte de hule suave antideslizante.
- Para espacios con luz normal.
- Norma: ANSI/ISEA Z87.1-2015.



CÓDIGO	MODELO	COLOR DE MICA	📦	MAYOREO	MENUDEO
USL003	Cronos	Transparente	12	\$91	\$106

**LENTE DE SEGURIDAD MODELO POSEIDÓN**



USO PESADO



- Sin marcas o bordes que obstruyan la visión.
- Norma: ANSI/ISEA Z87.1-2015.



CÓDIGO	MODELO	COLOR DE MICA	📦	MAYOREO	MENUDEO
USL004	Poseidón	Transparente	12	\$91	\$106

**LENTE DE SEGURIDAD MODELO ORIÓN**



USO PESADO



- Ideales en espacios con alta luminosidad.
- Patas de ajuste vertical y suaves que brindan mayor comodidad.
- Norma: ANSI/ISEA Z87.1-2015.



CÓDIGO	MODELO	COLOR DE MICA	MARCO	📦	MAYOREO	MENUDEO
USL006	Orión	Negro	12	\$91	\$106	
USL008	Orión	Transparente	12	\$91	\$106	

EQUIPO DE SEGURIDAD

LENTES DE SEGURIDAD MODELO APOLO



USO PESADO



- Soporte para nariz.
- Mejoran la definición.
- Ideales en espacios con luz baja.
- Patas ajustables.
- Norma: ANSI/SEA Z87.1-2015.



CÓDIGO	MODELO	COLOR DE MICA	12	MAYOREO	MENUDEO
USL007	Apolo	Ámbar	12	\$91	\$106

LENTES DE SEGURIDAD MODELO ACTIVE



USO PESADO



USL014



- Soporte de nariz de hule suave antideslizante.



- Cordón individual de nailon.

CÓDIGO	MODELO	COLOR DE MICA	12	MAYOREO	MENUDEO
USL014	Active	Transparente	12	\$91	\$106



USL015



CÓDIGO	MODELO	COLOR DE MICA	12	MAYOREO	MENUDEO
USL015	Active	Negro	12	\$91	\$106

LENTES DE SEGURIDAD MODELO UNIVERSAL



USO PESADO



USL019



- Soporte de nariz antideslizante.



- Correa de nailon ajustable a las patas, con sistema para modificar el largo de la correa.

CÓDIGO	MODELO	COLOR DE MICA	12	MAYOREO	MENUDEO
USL019	Universal	Transparente	12	\$91	\$106

CÓDIGO	MODELO	COLOR DE MICA	12	MAYOREO	MENUDEO
USL020	Universal	Negro	12	\$91	\$106



USL020



LENTES DE SEGURIDAD MODELO HADES



USO PESADO



- Patas extensibles para adaptarse al tamaño del rostro.
- Filtra el 99% de los rayos UV.
- Fabricados en policarbonato.
- Norma: ANSI/SEA Z87.1-2015.



CÓDIGO	MODELO	COLOR DE MICA	12	MAYOREO	MENUDEO
USL001	Hades	Negro	12	\$84	\$97

LENTES DE SEGURIDAD MODELO SPORT



USO PESADO



USL016



USL017



- Patas de posiciones para mejor ajuste.



- Soporte para nariz de hule suave antideslizante.



- Cordón de nailon ajustable a las patas.

- Cumple con norma: ANSI/SEA Z87.1-2015.

CÓDIGO	MODELO	COLOR DE MICA	12	MAYOREO	MENUDEO
USL016	Sport	Transparente	12	\$82	\$95
USL017	Sport	Ámbar	12	\$82	\$95
USL018	Sport	Negro	12	\$82	\$95



USL018



LENTES DE SEGURIDAD MODELO ZEUS



USO PESADO



- Patas extensibles para mejor funcionamiento.
- Protección nasal para mayor seguridad y mejor comodidad.
- Lente monolenticular.
- Norma: ANSI/SEA Z87.1-2015.



CÓDIGO	MODELO	COLOR DE MICA	12	MAYOREO	MENUDEO
USL005	Zeus	Transparente	12	\$78	\$90

**OREJERAS**

**OREJERAS**

USO INDUSTRIAL **3 Posiciones** ((dB)) **NRR 30 dB**  
trabajo, descanso y retirado NIVEL DE REDUCCIÓN DE RUIDO



• Almohadillas blandas que hacen de sello para minimizar el ruido.



**US02**

- Se dobla fácilmente para su almacenamiento.
- Diadema de peso ligero, ajustable y de poca presión.
- Normas: EN352-1 y ANSI S3.19.1974.



- Ajustable al casco.
- Acolchado suave de mayor confort.
- Norma: ANSI S3.19.1974.



**US03**



CÓDIGO	DESCRIPCIÓN		MAYOREO	MENUDEO
<b>US02</b>	Orejera ajustable de protección auditiva	1	\$245	\$284
<b>US03</b>	Orejera montable para casco	1	\$285	\$331

**TAPONES PARA OÍDOS**

**TAPONES PARA OÍDOS**

USO INDUSTRIAL ((dB)) **NRR 27 dB**  
NIVEL DE REDUCCIÓN DE RUIDO



**PRECIO POR PIEZA**



- Empacado individualmente en bolsa y caja portátil.
- Diseño tipo hongo de 4 capas y combinación de caucho sintético que permiten un ajuste perfecto al oído y reducen la presión interna.
- Cordón de nailon para cuello.
- Norma: ANSI S3.19-1974.

CÓDIGO	DESCRIPCIÓN		MAYOREO	MENUDEO
<b>UST01</b>	Reutilizables	60	\$18	\$21

**TAPONES DESECHABLES PARA OÍDOS**

USO INDUSTRIAL **FABRICADO EN POLIURETANO** **HIPOALERGÉNICOS** **ALTA VISIBILIDAD**

Uso **GENERAL**

Uso **INDUSTRIAL**

Anti **VIBRACIÓN**



**UST02**



**UST03**



**UST04**

**PRECIO POR PIEZA**

**BOLSA**

- Utilizados para proteger los oídos en atmósferas con altos niveles de ruido.
- Largo de cordón 70 cm.
- Norma: ANSI S3.19-1974.

CÓDIGO	DESCRIPCIÓN	RELACIÓN SEÑAL/RUIDO		MAYOREO	MENUDEO
<b>UST02</b>	Uso general		SNR 32 dB	20	\$6.70 \$7.80
<b>UST03</b>	Uso industrial		SNR 32 dB	20	\$6.70 \$7.80
<b>UST04</b>	Anti-vibración		SNR 33 dB	20	\$7.70 \$8.90



EQUIPO DE SEGURIDAD

KIT DE ARNÉS

KIT DE ARNÉS



Límite de carga al impacto 3,000 kg



USA01A



USA02A



CÓDIGO	DESCRIPCIÓN	TALLA	📦	MAYOREO	MENUDEO
USA01A	Contra caídas	36 - 40	1	\$1,979	\$2,296
USA01B	Contra caídas	40 - 44	1	\$1,979	\$2,296
USA02A	De posicionamiento	36 - 40	1	\$2,679	\$3,108
USA02B	De posicionamiento	40 - 44	1	\$2,679	\$3,108

- Desechar después del primer siniestro.
- Norma: ANSI Z359.1.

ARNESES

ARNESES



**RESISTENTE A LA CAÍDA**  
**CON TIRA REFLEJANTE**



- Anillo "D" deslizable.
- Costuras resistentes a la abrasión, rayos UV, químicos y alcaloides.



Alta visibilidad contra caídas

**RESISTENTE A LA CAÍDA**



Sencillo



Con cinturón

Contra caídas

**RESISTENTE A LA CAÍDA**  
**POSICIÓN SUSPENDIDA**



Sencillo



Con cinturón

De posicionamiento

**ASCENSO Y DESCENSO**  
**RESISTENTE A LA CAÍDA**  
**POSICIÓN SUSPENDIDA**



De suspensión

**POSICIÓN VERTICAL**



De rescate



- Desechar después del primer siniestro.
- Hebilla de conexión rápida.
- Cumplen con la norma: ANSI Z359.1.
- Material del anillo, acero aleado.



CÓDIGO	USO	TIPO DE ARNÉS	TALLA	CAPACIDAD MÁXIMA	ANCHO DE BANDA	RESISTENCIA A TENSIÓN	ANILLO "D"				📦	MAYOREO	MENUDEO
							ESPALDA	CINTURA	PECHO	HOMBROS			
USA9A		Contra caídas alta visibilidad	36-40	140 kg	1-3/4"	22.2 kN (2,267 kg)	1	-	-	-	1	\$995	\$1,154
USA9B		Contra caídas alta visibilidad	40-44	140 kg	1-3/4"	22.2 kN (2,267 kg)	1	-	-	-	1	\$995	\$1,154
USA3A		Contra caídas	36-40	140 kg	1-3/4"	22.2 kN (2,267 kg)	1	-	-	-	1	\$745	\$864
USA3B		Contra caídas	40-44	140 kg	1-3/4"	28 kN (2,855 kg)	1	-	-	-	1	\$745	\$864
USA5A		Contra caídas	36-40	140 kg	1-3/4"	28 kN (2,855 kg)	1	-	-	-	1	\$960	\$1,114
USA5B		Contra caídas	40-44	140 kg	1-3/4"	22.2 kN (2,267 kg)	1	-	-	-	1	\$960	\$1,114
USA4A		Posicionamiento	36-40	140 kg	1-3/4"	22.2 kN (2,267 kg)	1	2	-	-	1	\$900	\$1,044
USA4B		Posicionamiento	40-44	140 kg	1-3/4"	28 kN (2,855 kg)	1	2	-	-	1	\$900	\$1,044
USA6A		Posicionamiento	36-40	140 kg	1-3/4"	22.2 kN (2,267 kg)	1	2	-	-	1	\$1,049	\$1,217
USA6B		Posicionamiento	40-44	140 kg	1-3/4"	22.2 kN (2,267 kg)	1	2	-	-	1	\$1,049	\$1,217
USA7A		Suspensión	36-40	140 kg	1-3/4"	28 kN (2,855 kg)	1	2	1	-	1	\$1,000	\$1,160
USA7B		Suspensión	40-44	140 kg	1-3/4"	28 kN (2,855 kg)	1	2	1	-	1	\$1,000	\$1,160
USA8A		Rescate	36-40	140 kg	1-3/4"	22.2 kN (2,267 kg)	1	-	-	2	1	\$995	\$1,154
USA8B		Rescate	40-44	140 kg	1-3/4"	22.2 kN (2,267 kg)	1	-	-	2	1	\$995	\$1,154

**BANDOLA PARA LINIERO**

**BANDOLA PARA LINIERO**



USO PESADO

NO ES UN ELEMENTO ANTI-CAIDAS



- Equipo diseñado para electricistas, linieros, telefonistas y cableros, para utilizarse en labores que realizan en alturas mayores a 1.80 metros sobre el nivel del piso, con el fin de posicionar al usuario para que éste pueda trabajar con ambas manos libres.
- Sujetador de acero galvanizado con sistema de cierre automático que hace más fácil el ajuste.
- Nailon redondo. Fabricado con multifilamento primera calidad, tanto en el alma como en la parte externa con un diámetro de 5/8" (16 mm).
- Gancho de acero forjado con doble bloqueo que da mayor seguridad y comodidad en la apertura.
- Manguera de PVC que protege al producto.

**GRANEL**

CÓDIGO	ALCANCE MÁXIMO	LONGITUD TOTAL	📦	MAYOREO	MENUDEO
USBL01	2 m	200 cm	1	\$1,120	\$1,299

**PUNTO FIJO CON ANLAJE**

**PUNTO FIJO CON ANLAJE**



USO PESADO



- Desechar después del primer siniestro.
- Los puntos fijos hacen un punto seguro de conexión indispensable para sujetar las líneas o accesorios que atan al equipo del operario
- Punto fijo con argolla.
- Longitud 90 cm.
- 1-3/4" ancho de la banda.
- Banda de poliéster alta tenacidad.
- Resistencia a la tensión 3,090 kg.
- Costuras reforzadas.
- Norma: ANSI Z359.1.

CÓDIGO	DESCRIPCIÓN	MEDIDA	📦	MAYOREO	MENUDEO
USPF1	Punto fijo con argolla costuras reforzadas	0.9 m	1	\$219	\$254

**LÍNEA DE POSICIONAMIENTO**

**LÍNEA DE POSICIONAMIENTO**



USO PESADO



- Son utilizadas en aplicaciones donde el trabajador requiere protección en todo momento al recorrer tramos largos, tanto verticales como horizontales.
- Resistencia a la tensión 2,268 kg.
- 5/8" diámetro de cuerda.
- Gancho doble seguro.
- Longitud 10 m.
- Cumplen con la norma: ANSI Z359.1.

CÓDIGO	DESCRIPCIÓN	LONGITUD TOTAL	📦	MAYOREO	MENUDEO
USLP1	Línea de posicionamiento	10 m	1	\$935	\$1,085

**BANDOLA DE POSICIONAMIENTO**

**BANDOLA DE POSICIONAMIENTO**



USO PESADO



- 1/2" ancho de la banda.
- Gancho doble seguro.
- Resistencia a la tensión 2,272 kg.
- Costuras reforzadas.
- Norma: ANSI Z359.1.

CÓDIGO	DESCRIPCIÓN	LONGITUD TOTAL	ANCHO	📦	MAYOREO	MENUDEO
USBL2	Bandola de posicionamiento ajustable reforzado.	1.8 m	1/2"	1	\$540	\$626

**AMORTIGUADORES DE IMPACTO**

**AMORTIGUADORES DE IMPACTO**



USO PESADO



- Desechar después del primer siniestro.
- Ayudan a disipar la fuerza acumulada en una caída. Es indispensable considerar la extensión del amortiguador al activarse cuando se calcula la distancia de caída.
- Amortiguador en banda plana de 1".
- Longitud 1.83 m.
- Costuras reforzadas.
- Gancho doble seguro.
- Resistencia a la tensión 2,722 kg.
- Norma: ANSI Z359.1.

Cables con amortiguadores

CÓDIGO	DESCRIPCIÓN	MEDIDA	📦	MAYOREO	MENUDEO
USM2	Con cuerda de nailon	1.83 m	1	\$770	\$893
USM1	En banda costuras reforzadas	1.83 m	1	\$785	\$911

**LÍNEAS DE VIDA AUTO RETRÁCTILES**

**LÍNEAS DE VIDA AUTO RETRÁCTILES**



USO PESADO



USLV2



USLV9

- Desechar después del primer siniestro.
- Diseñados para limitar la distancia de caída libre y desaceleración así como fuerzas de detención.
- Sistema contra caída.
- La línea de vida al ser autoretráctil ayuda a que el trabajador que se encuentra en altura tenga más libertad de movimiento.
- Máximo desplazamiento de 60 cm una vez activado.

CÓDIGO	LARGO	BANDA	CAPACIDAD	📦	MAYOREO	MENUDEO
USLV2	7 ft	Dyneema de 1"	140 kg	1	\$3,849	\$4,465
USLV6	20 ft	Acero de 3/16"	140 kg	1	\$9,219	\$10,694
USLV9	30 ft	Acero de 3/16"	140 kg	1	\$10,210	\$11,844

**CINTURONES PARA LINIEROS**

**CINTURONES PARA LINIEROS**



USO PESADO



- Desechar después del primer siniestro.
- Se ciñe a la cintura del trabajador. Lleva 2 anillos tipo "D" que sirven para enganchar los extremos de la bandola de seguridad; acolchonado en su parte interior y cuenta con bandas para portar herramienta.
- Banda de neopreno que ofrece mayor resistencia a la tensión.
- Banda de nailon de 4" que ofrece acolchonamiento.
- 4 compartimentos.

CÓDIGO	TALLA	LONGITUD TOTAL	LONGITUD USUAL	📦	MAYOREO	MENUDEO
USC01C	36	108 cm	85 cm - 99 cm	1	\$880	\$1,021
USC01M	40	117 cm	93 cm - 108 cm	1	\$895	\$1,038
USC01G	44	120 cm	96 cm - 112 cm	1	\$945	\$1,096

**CABLES DE SEGURIDAD**

**CABLES DE SEGURIDAD**



USO PESADO



- Cuerdas de posicionamiento nailon trenzado de 1/2".
- Longitud 1.83 m.

- Banda de poliéster de alta tenacidad de 1-3/4" ancho.
- Longitud 90 cm.

- Gancho doble seguro.
- Norma: ANSI Z359.1.

CÓDIGO	DESCRIPCIÓN	MEDIDA	📦	MAYOREO	MENUDEO
USCP1	De posicionamiento nailon reforzado	1.83 m	1	\$480	\$557
USCR1	De suspensión y rescate	0.9 m	1	\$680	\$789

## FORMA CORRECTA DE UTILIZACIÓN DE LA FAJA

Es importante la protección en la parte sacrolumbar en el momento de hacer levantamiento de objetos pesados; el carecer de ello puede ocasionar daños severos a la espalda o la región abdominal.

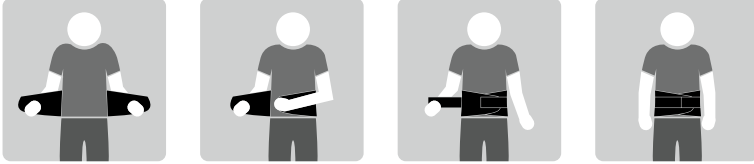

Tomar ambos extremos de la faja y ajústelos hasta que se crucen en el frente a la altura del abdomen. Haga lo mismo con los extremos de las bandas exteriores y tire hacia el centro hasta sentirlos ajustados. Reajuste la faja, para sentirla cómoda, todas las veces que lo necesite.



La faja lumbar NO es un elemento de protección personal, es un elemento que limita doblar la espalda y solo nos recuerda que debemos flexionar las piernas.

## ¿QUÉ TALLA DEBO USAR?

Mide tu cintura en la parte más ancha a la altura del ombligo.



Selecciona tu talla basándote en esta tabla.

Talla	MEX	USA
CHICA	71 - 79 cm	28" - 31"
MEDIANA	80 - 87 cm	32" - 34"
GRANDE	88 - 94 cm	35" - 37"
X GRANDE	95 - 101 cm	38" - 40"
XX GRANDE	102 - 109 cm	41" - 43"

## FAJAS RÍGIDAS

### FAJAS RÍGIDAS



HEBILLAS DE ALTA VISIBILIDAD + TERCER CINTURÓN

Rígida



• Ayuda a corregir la postura del usuario para prevenir lesiones en la zona lumbar y brinda mayor confort en largas jornadas, estando de pie o en actividades de carga y descarga.

CÓDIGO	TALLA	MAYOREO	MENUDEO
USF04C	Chica	\$185	\$215
USF04M	Mediana	\$185	\$215
USF04G	Grande	\$185	\$215
USF04X	Extra grande	\$185	\$215
USF04EX	Doble extra grande	\$185	\$215

## FAJAS ELÁSTICAS

### FAJAS ELÁSTICAS



PRODUCTO MEJORADO

HEBILLAS DE ALTA VISIBILIDAD + TERCER CINTURÓN

REFORZADA

Elásticas reforzadas 3 cinturones  
USF01C  
USF01M  
USF01G  
USF01X  
USF01EX



- Con bias rígido que evita la deformación del producto.
- Tirantes de elástico ajustable.
- Cinturón rígido reforzado.
- Banda elástica de ajuste.

HEBILLAS DE ALTA VISIBILIDAD

REFORZADA

Elásticas reforzadas  
USF02C  
USF02M  
USF02G  
USF02X  
USF02EX



- Faja con bandas adicionales que proporciona soporte en la región abdominal y lumbar para prevenir lesiones ocasionadas por una mala postura.

HEBILLAS DE ALTA VISIBILIDAD DOBLE MALLA REFORZADA

De malla  
USF03C  
USF03M  
USF03G  
USF03X  
USF03EX



CÓDIGO	Elásticas reforzadas 3 cinturones					Elásticas reforzadas					De malla				
	USF01C	USF01M	USF01G	USF01X	USF01EX	USF02C	USF02M	USF02G	USF02X	USF02EX	USF03C	USF03M	USF03G	USF03X	USF03EX
USO	USO PESADO					USO PESADO					USO PESADO				
TALLA	Chica	Mediana	Grande	Extra grande	Doble extra grande	Chica	Mediana	Grande	Extra grande	Doble extra grande	Chica	Mediana	Grande	Extra grande	Doble extra grande
ANCHO DEL ELÁSTICO	8"	8"	8"	8"	8"	8"	8"	8"	8"	8"	8"	8"	8"	8"	8"
MAYOREO	\$175	\$175	\$175	\$175	\$175	\$165	\$165	\$165	\$165	\$165	\$155	\$155	\$155	\$155	\$155
MENUDEO	\$203	\$203	\$203	\$203	\$203	\$191	\$191	\$191	\$191	\$191	\$180	\$180	\$180	\$180	\$180

**TABLA COMPARATIVA DE GUANTES**

DESCRIPCIÓN	USO	MATERIAL	RECU- BRIMIENTO	CORTE	ABRASIÓN	PERFORACIÓN	DESGARRE	ATRIBUTO
<b>USO INDUSTRIAL</b> Guantes de nailon con recubrimiento de poliuretano espumoso	Para mecánico	Nailon	Poliuretano espumoso	Nivel <b>1</b>	Nivel <b>3</b>	Nivel <b>1</b>	Nivel <b>2</b>	Brinda sujeción firme y protege de cortes en condiciones secas.
<b>USO INDUSTRIAL</b> Guantes de supraneema con recubrimiento de nitrilo		Fibra supraneema	Nitrilo espumoso	Nivel <b>3</b>	Nivel <b>4</b>	Nivel <b>4</b>	Nivel <b>4</b>	Excelente agarre y sujeción. Certificados bajo la norma EN388.
<b>USO PESADO</b> Guantes de mecánico anti-vibración		Piel sintética	Fibra de carbono	Nivel <b>1</b>	Nivel <b>1</b>	NA	Nivel <b>1</b>	Tejido elástico transpirable. Con protección en nudillos.
<b>USO PESADO</b> Guantes de mecánico protección al corte		Piel sintética	Hule anti-abrasión	Nivel <b>1</b>	Nivel <b>3</b>	NA	Nivel <b>1</b>	Doble capa de tejido elástico para mayor confort y protección a corte y abrasión.
<b>USO PESADO</b> Guantes de mecánico uso general		Piel sintética	Material antideslizante	Nivel <b>1</b>	Nivel <b>1</b>	NA	Nivel <b>1</b>	Palma doble forro, relleno de hule EVA® que minimiza la vibración.
<b>USO PESADO</b> Guantes de mecánico uso general		Piel sintética	Material antideslizante	Nivel <b>1</b>	Nivel <b>1</b>	NA	Nivel <b>1</b>	Palma doble forro, relleno de hule EVA® que minimiza la vibración.
<b>USO PESADO</b> Guantes de piel argonero		Piel	NA	NA	Nivel <b>1</b>	Nivel <b>1</b>	Nivel <b>2</b>	Con costuras de hilo Kevlar® para brindar resistencia a la abrasión y prolongar la vida útil del producto.
<b>USO PESADO</b> Guantes tipo operador		Piel	Refuerzos en camaza	NA	Nivel <b>1</b>	Nivel <b>1</b>	Nivel <b>2</b>	Con costuras de hilo Kevlar® para brindar resistencia a la abrasión y prolongar la vida útil del producto.
<b>USO PESADO</b> Guantes tipo soldador		Soldador	Camaza	Refuerzos en camaza	Nivel <b>1</b>	Nivel <b>2</b>	Nivel <b>1</b>	Nivel <b>2</b>

**GUANTES DE MECÁNICO ANTI-VIBRACIÓN**

**GUANTES DE MECÁNICO ANTI-VIBRACIÓN**



- Piel sintética resistente y confortable.
- Banda elástica con ajuste de gancho y felpa.
- Tejido elástico para mayor transpiración y ergonomía.
- Protección de fibra de carbono para nudillos resistente a impactos.

CÓDIGO	TALLA	MAYOREO	MENUDEO
USGVC	Chica	\$620	\$719
USGVM	Mediana	\$620	\$719
USGVG	Grande	\$620	\$719
USGVX	Extra grande	\$620	\$719

**GUANTES DE MECÁNICO**

**GUANTES DE MECÁNICO**



- Piel sintética resistente y confortable.
- Banda elástica con ajuste de gancho y felpa.
- Material anti-derrapante para un mejor agarre.
- Doble capa de tejido elástico y neopreno para mayor confort.

CÓDIGO	TALLA	MAYOREO	MENUDEO
USGGM	Mediana	\$299	\$347
USGGG	Grande	\$299	\$347
USGGX	Extra grande	\$299	\$347

**GUANTES DE MECÁNICO PROTECCIÓN AL CORTE**

**GUANTES DE MECÁNICO PROTECCIÓN AL CORTE**



- Piel sintética resistente y confortable.
- Banda elástica con ajuste de gancho y felpa.
- Doble capa de tejido elástico y spandex para mayor confort.
- Hule anti-abrasión (SBR) para protección de nudillos.

CÓDIGO	TALLA	MAYOREO	MENUDEO
USGCC	Chica	\$369	\$428
USGCM	Mediana	\$369	\$428
USGCG	Grande	\$369	\$428
USGCX	Extra grande	\$369	\$428



EQUIPO DE SEGURIDAD

## TIRA IMPULSO GUANTE ANTI-VIBRACIÓN



USO PESADO

**13**  
PIEZAS



CÓDIGO	CANTIDAD
USGVC	3
USGVM	3
USGVG	3
USGVX	3
TIMPU200	1



CÓDIGO	DESCRIPCIÓN	📦	MAYOREO	MENUDEO
TIMGV	Tira de impulso con guantes antivibración	1	\$7,159	\$8,304

## TIRA IMPULSO GUANTE PROTECCIÓN AL CORTE



USO PESADO

**13**  
PIEZAS



CÓDIGO	CANTIDAD
USGCC	3
USGCM	3
USGCG	3
USGCX	3
TIMPU200	1



CÓDIGO	DESCRIPCIÓN	📦	MAYOREO	MENUDEO
TIMGC	Tira de impulso con guantes anticorte	1	\$4,295	\$4,982

## TIRA IMPULSO GUANTE USO GENERAL



USO PESADO

**13**  
PIEZAS



CÓDIGO	CANTIDAD
USGGM	4
USGGG	4
USGGX	4
TIMPU200	1



CÓDIGO	DESCRIPCIÓN	📦	MAYOREO	MENUDEO
TIMGG	Tira de impulso con guantes uso general	1	\$3,499	\$4,059

## GUANTES DE MÉCANICO USO GENERAL PARA MUJER

### GUANTE DE MECANICO PARA MUJER

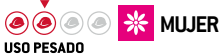

USO PESADO



- Palma doble forro rellena de hule Eva.
- Ofrece protección en labores de mecánica, ensamble, carpintería, industria de la construcción, operación de equipo y maquinaria, manejo de herramientas manuales, rescate y silvicultura.



CÓDIGO	TALLA	📦	MAYOREO	MENUDEO
USGMC	Chica	1	\$299	\$347
USGMM	Mediana	1	\$299	\$347
USGMG	Grande	1	\$299	\$347

## GUANTES TIPO SOLDADOR

### GUANTES TIPO SOLDADOR



USO PESADO



- Cosido con hilo kevlar: en la zona del pulgar para mayor resistencia.
- Fabricados en resistente carnaza con un espesor máximo de hasta 1.5 mm.
- Refuerzo de piel de 1 mm: en la zona de la palma y pulgar para mayor resistencia.
- Puño largo: que aporta mayor protección al usuario.



CÓDIGO	TALLA	📦	MAYOREO	MENUDEO
USGLS	Unitalla	1	\$209	\$242

## GUANTES DE PIEL ARGONERO

### GUANTES DE PIEL ARGONERO



USO PESADO



- Cosido con hilo kevlar en la zona del pulgar para mayor resistencia.
- Fabricados en resistente piel con un espesor máximo de hasta 1.5 mm.
- Tira de ajuste rápido de felpa y gancho: para su óptimo desempeño.
- Uso: mecánica, ensamble, carpintería, industria de la construcción, operación de equipo y maquinaria, maquila, manejo de herramientas manuales.



CÓDIGO	TALLA	📦	MAYOREO	MENUDEO
USGLA	Unitalla	1	\$235	\$273

## GUANTES TIPO OPERADOR

### GUANTE CARNAZA OPERADOR



USO PESADO



- Refuerzo de piel de 1 mm: en la zona de la palma y pulgar para mayor resistencia.
- Cosido con hilo kevlar: en la zona del pulgar para mayor resistencia y seguridad.
- Guante fabricado en resistente carnaza: lo cual incrementa la vida útil del producto.
- Uso: mecánica, ensamble, carpintería, industria de la construcción, operación de equipo y maquinaria, maquila, manejo de herramientas manuales.



CÓDIGO	TALLA	📦	MAYOREO	MENUDEO
USGLO	Unitalla	1	\$185	\$215



**GUANTES DE SUPRANEEMA CON RECUBRIMIENTO DE NITRILO**

**GUANTES DE SUPRANEEMA CON NITRILO**



USO INDUSTRIAL

Conforme a EN388

RESISTENCIA NIVEL

Abrasión 4

Corte 3

Desgarre 4

Perforación 4



- Resistencia y protección en procesos con riesgo de corte.
- Para uso en fabricación de autopartes, inyección de plásticos por moldeo, manipulación de navajas, piezas filosas, ensamble, etc.

CÓDIGO	COLOR DEL REMATE	TALLA	☑	MAYOREO	MENUDEO
USGDC		Chica	1	\$159	\$184
USGDM		Mediana	1	\$159	\$184
USGDG		Grande	1	\$159	\$184
USGDX		Extra grande	1	\$159	\$184

**TIRA IMPULSO GUANTE NITRILO**



USO INDUSTRIAL

**13**  
PIEZAS



CÓDIGO	CANTIDAD
USGDM	6
USGDG	6
TIMPU200	1



CÓDIGO	DESCRIPCIÓN	☑	MAYOREO	MENUDEO
TIMGD	Tira de impulso con guantes de nitrilo	1	\$1,900	\$2,204

**GUANTES DE NAILON CON RECUBRIMIENTO DE POLIURETANO ESPUMOSO**

**GUANTES DE NAILON CON RECUBRIMIENTO DE POLIURETANO ESPUMOSO**



USO INDUSTRIAL



- No desprende fibras ni partículas.
- Para uso en áreas de electrónica, ensamble de electrodomésticos, manejo de alambre o cableado, ensamble automotriz o en áreas de mayor suciedad.
- Protección a abrasión, microcorte, pinchazo y rebaba metálica.

CÓDIGO	COLOR DEL REMATE	TALLA	☑	MAYOREO	MENUDEO
USGNC		Chica	1	\$53	\$61
USGNM		Mediana	1	\$53	\$61
USNGG		Grande	1	\$53	\$61
USGNX		Extra grande	1	\$53	\$61

**TIRA IMPULSO GUANTE NAILON GRIS**



USO INDUSTRIAL

**13**  
PIEZAS



CÓDIGO	CANTIDAD
USGNM	6
USNGG	6
TIMPU200	1



CÓDIGO	DESCRIPCIÓN	☑	MAYOREO	MENUDEO
TIMGN	Tira de impulso con guantes de nailon gris	1	\$695	\$806



EQUIPO DE SEGURIDAD

TABLA COMPARATIVA DE BOTAS



CARACTERÍSTICAS	SPORT	TOP COMFORT	ALTAS TEMPERATURAS	ALTA VISIBILIDAD	CASUAL	ROPER	TÁCTICAS	ULTRA LIGERAS	PREMIUM	LÍNEA MUJER
USO	USO PESADO	USO PESADO	USO PESADO	USO INDUSTRIAL	USO INDUSTRIAL	USO INDUSTRIAL	USO INDUSTRIAL	USO INDUSTRIAL	USO INDUSTRIAL	USO INDUSTRIAL
USO RECOMENDADO	Piso de producción	Zonas de manufactura	Zonas de trabajo expuestas a altas temperaturas	Zonas de manufactura y minerías	Piso de producción y almacenes.	Plataformas petroleras o talleres automotrices	Zonas donde no exista riesgo de impacto al pie	Almacenes	Zonas donde no exista riesgo de impacto al pie	Zonas de manufactura
TALLAS (CM)	25 - 30	25 - 32	25 - 30	25 - 30	25 - 30	24 - 30	25 - 30	25 - 30	25 - 32	22 - 27
COLOR	Negro / rojo	Café	Negro	Negro / verde	Arena	Negro	Negro	Café	Café	Gris / rosa
CORTE	Piel	Piel	Piel	Piel	Piel	Piel	Piel	Piel	Piel	Piel
FORROS	Textil	Textil	Textil	Textil	Textil	Textil	Textil	Textil	Textil	Textil
CASCO	Poliamida	Poliamida	Poliamida	Poliamida	Acero	Acero	Resina termoplástica	Poliamida	Poliamida	Poliamida
BULLÓN	Acojinado	Acojinado	Acojinado	Acojinado	Acojinado	N / a	N / a	Acojinado	Acojinado	Acojinado
SUELA	Poliuretano	Poliuretano	Hule con acrilonitrilo	Poliuretano	PVC	Poliuretano	Poliuretano	Poliuretano	PVC	Poliuretano
PLANTILLA	Anatómica	Anatómica	Anti-fatiga	Anatómica	Anatómica	Anatómica	Anatómica	Anatómica	Anatómica	Anatómica
CALZADO LIGERO	•	•	•	•	•	–	•	•	–	•
ANTI-IMPACTO	•	•	•	•	•	•	–	•	•	•
CALZADO ANTI-DESIZANTE	•	•	•	•	•	•	–	•	•	•
DIELÉCTRICO	Resiste hasta 18,000 V	Resiste hasta 14,000 V	Sin propiedades dieléctricas	Resiste hasta 14,000 V	Resiste hasta 14,000 V	Resiste hasta 14,000 V	Sin propiedades dieléctricas	Resiste hasta 14,000 V	Resiste hasta 14,000 V	Resiste hasta 14,000 V
RESISTENCIA A ÁCIDOS	•	•	•	•	•	•	–	•	•	–
RESISTENCIA AL ACEITE	•	•	•	•	•	•	–	•	•	•
RESISTENCIA A COMBUSTIBLE	•	•	•	•	•	•	•	•	•	•
RESISTENCIA A TEMPERATURA	–	–	•	–	–	–	Resiste hasta 100 °C al contacto	–	–	–
ANTI-BACTERIANO	•	•	•	•	–	–	•	•	•	•
IMPERMEABLE	•	•	–	•	–	•	–	•	•	–
NOM	113-STPS-2009	113-STPS-2009	113-STPS-2009	113-STPS-2009	113-STPS-2009	113-STPS-2009	113-STPS-2009	113-STPS-2009	113-STPS-2009	113-STPS-2009

## USO Y MANTENIMIENTO DEL CALZADO.

El producto sobrepasa los requerimientos conforme a la norma NOM-113-STPS-2009. Para aumentar la vida útil de su calzado le recomendamos seguir los siguientes puntos:

- Conozca los riesgos en su lugar de trabajo, situaciones tales como: caída de objetos, torceduras, perforaciones, instalaciones eléctricas, resbalones, humedad, sustancias químicas, entre otros, deben ser consideradas para la adquisición del calzado adecuado.
- Si sufre un golpe fuerte en la parte del casquillo (puntera) consulte a su supervisor, se recomienda cambiara por una nueva (el calzado ya ha cumplido con su principal objetivo que es el de proteger su pie).

Algunas situaciones como las siguientes son consideradas maltrato al calzado, por lo que la garantía no será válida:

- Daños por cortaduras o raspones.
- Uso en zonas demasiado húmedas.
- Quemaduras por soldadura o cualquier otro agente.
- Las suelas sometidas a ácidos o solventes en exceso.
- El uso exagerado en las suelas expuestas a demasiada abrasión que incluso pierda dibujo.

Mantenimiento:

1. Limpie con un trapo humedecido con agua (jamás use solventes).
2. Deje secar a la sombra.
3. Utilice grasa o aceite para pieles.
4. Use crema para pieles.
5. La suela solo se limpia con agua.



**BOTAS DE SEGURIDAD**

**BOTAS DE SEGURIDAD DIELECTRICAS SPORT**

USO PESADO **BOTA SPORT** **RESISTE HASTA 18,000V**  
CALZADO DIELECTRICO

**POLIÁMIDA POLIURETANO LIGERO**

- Norma: NOM-113-STPS-2009.
- Espesor de piel de 2.0 a 2.2 mm, repelente al agua.
- Horma 630 EEE+1-8, la más ancha y cómoda del mercado.
- Agujeta fabricada en poliéster con alma de algodón de 115 cm.
- Suela fabricada de poliuretano de alta densidad ultra resistente al desgaste, cómoda y ligera.



CÓDIGO	MEDIDA CM	MEDIDA USA	📦	MAYOREO	MENUDEO	CÓDIGO	MEDIDA CM	MEDIDA USA	📦	MAYOREO	MENUDEO
USZD5	25	7	1	\$1,370	\$1,589	USZD8	28	10	1	\$1,370	\$1,589
USZD6	26	8	1	\$1,370	\$1,589	USZD85	28.5	10.5	1	\$1,370	\$1,589
USZD65	26.5	8.5	1	\$1,370	\$1,589	USZD9	29	11	1	\$1,370	\$1,589
USZD7	27	9	1	\$1,370	\$1,589	USZD10	30	12	1	\$1,370	\$1,589
USZD75	27.5	9.5	1	\$1,370	\$1,589						

**BOTAS DE SEGURIDAD ALTAS TEMPERATURAS USO PESADO**

USO PESADO **BOTA ALTAS TEMPERATURAS** **RESISTE HASTA 14,000V**  
CALZADO DIELECTRICO

**POLIÁMIDA HULE CON ACRILONITRILLO EVA**

- Norma: NOM-113-STPS-2009.
- Suela fabricada de hule con acrilonitrilo.
- Corte de piel 100% natural tipo diamante.
- Collarín acojinado el cual es confortable para el usuario reduciendo el cansancio en los pies.
- Resistente a la tensión y la abrasión.



CÓDIGO	MEDIDA CM	MEDIDA USA	📦	MAYOREO	MENUDEO	CÓDIGO	MEDIDA CM	MEDIDA USA	📦	MAYOREO	MENUDEO
USZH5	25	7	1	\$1,349	\$1,565	USZH8	28	10	1	\$1,349	\$1,565
USZH6	26	8	1	\$1,349	\$1,565	USZH85	28.5	10.5	1	\$1,349	\$1,565
USZAH65	26.5	8.5	1	\$1,349	\$1,565	USZH9	29	11	1	\$1,349	\$1,565
USZH7	27	9	1	\$1,349	\$1,565	USZH10	30	12	1	\$1,349	\$1,565
USZH75	27.5	9.5	1	\$1,349	\$1,565						

**BOTAS DE SEGURIDAD TIPO CASUAL**

USO INDUSTRIAL **BOTA TIPO CASUAL** **RESISTE HASTA 14,000V**  
CALZADO DIELECTRICO

**ACERO PVC LIGERO**

- NOM-113-STPS-2009.
- Resistencia de 14,000 V.
- Suela montada y pegada.



CÓDIGO	MEDIDA CM	MEDIDA USA	📦	MAYOREO	MENUDEO	CÓDIGO	MEDIDA CM	MEDIDA USA	📦	MAYOREO	MENUDEO
USZA5	25	7	1	\$1,225	\$1,421	USZA8	28	10	1	\$1,225	\$1,421
USZA6	26	8	1	\$1,225	\$1,421	USZA85	28.5	10.5	1	\$1,225	\$1,421
USZA65	26.5	8.5	1	\$1,225	\$1,421	USZA9	29	11	1	\$1,225	\$1,421
USZA7	27	9	1	\$1,225	\$1,421	USZA10	30	12	1	\$1,225	\$1,421
USZA75	27.5	9.5	1	\$1,225	\$1,421						

**BOTAS DE SEGURIDAD DIELECTRICAS TOP CONFORT**

USO PESADO **BOTA TOP CONFORT** **RESISTE HASTA 14,000V**  
CALZADO DIELECTRICO

**POLIÁMIDA POLIURETANO PIEL**

- Norma: NOM-113-STPS-2009.
- Ganchos plásticos de ajuste rápido con refuerzos metálicos con recubrimiento epóxico que los hace dieléctricos.
- Piel carbón en puntera y talón para proteger mejor de raspones y talladuras.
- Suela fabricada de poliuretano doble densidad.



CÓDIGO	MEDIDA CM	MEDIDA USA	📦	MAYOREO	MENUDEO	CÓDIGO	MEDIDA CM	MEDIDA USA	📦	MAYOREO	MENUDEO
USZC5	25	7	1	\$1,349	\$1,565	USZC85	28.5	10.5	1	\$1,349	\$1,565
USZC6	26	8	1	\$1,349	\$1,565	USZC9	29	11	1	\$1,349	\$1,565
USZC65	26.5	8.5	1	\$1,349	\$1,565	USZC10	30	12	1	\$1,349	\$1,565
USZC7	27	9	1	\$1,349	\$1,565	USZC11	31	13	1	\$1,349	\$1,565
USZC75	27.5	9.5	1	\$1,349	\$1,565	USZC12	32	14	1	\$1,349	\$1,565
USZC8	28	10	1	\$1,349	\$1,565						

**BOTAS DE SEGURIDAD ALTA VISIBILIDAD**

USO INDUSTRIAL **BOTA ALTA VISIBILIDAD** **RESISTE HASTA 14,000V**  
CALZADO DIELECTRICO

**POLIÁMIDA POLIURETANO LIGERO**

- Norma: NOM-113-STPS-2009.
- Mayor visibilidad en condiciones de poca luz.
- Dieléctricas.



CÓDIGO	MEDIDA CM	MEDIDA USA	📦	MAYOREO	MENUDEO	CÓDIGO	MEDIDA CM	MEDIDA USA	📦	MAYOREO	MENUDEO
USZAV5	25	7	1	\$1,259	\$1,460	USZAV8	28	10	1	\$1,259	\$1,460
USZAV6	26	8	1	\$1,259	\$1,460	USZAV85	28.5	10.5	1	\$1,259	\$1,460
USZAV65	26.5	8.5	1	\$1,259	\$1,460	USZAV9	29	11	1	\$1,259	\$1,460
USZAV7	27	9	1	\$1,259	\$1,460	USZAV10	30	12	1	\$1,259	\$1,460
USZAV75	27.5	9.5	1	\$1,259	\$1,460						

**BOTAS DE SEGURIDAD TIPO ROPER**

USO INDUSTRIAL **BOTA ROPER** **RESISTE HASTA 14,000V**  
CALZADO DIELECTRICO

**ACERO POLIURETANO EVA**

- Norma: NOM-113-STPS-2009.
- Suela de elastómero resistente a combustibles, lubricantes y ácidos: perfectas para cualquier trabajo industrial.
- Suela antideslizante.



CÓDIGO	MEDIDA CM	MEDIDA USA	📦	MAYOREO	MENUDEO	CÓDIGO	MEDIDA CM	MEDIDA USA	📦	MAYOREO	MENUDEO
USZP4	24	6	1	\$1,225	\$1,421	USZP75	27.5	9.5	1	\$1,225	\$1,421
USZP5	25	7	1	\$1,225	\$1,421	USZP8	28	10	1	\$1,225	\$1,421
USZP6	26	8	1	\$1,225	\$1,421	USZP85	28.5	10.5	1	\$1,225	\$1,421
USZP65	26.5	8.5	1	\$1,225	\$1,421	USZP9	29	11	1	\$1,225	\$1,421
USZP7	27	9	1	\$1,225	\$1,421	USZP10	30	12	1	\$1,225	\$1,421

EQUIPO DE SEGURIDAD

## BOTAS DE SEGURIDAD TÁCTICAS

**BOTA TÁCTICA**  
USO INDUSTRIAL

RESINA TERMOPLÁSTICA POLIURETANO ANATÓMICA

- Calzado ligero que reduce la fatiga y el cansancio.
- Composición en lona, cuero 100% vacuno, y piel carbón.
- Suela de poliuretano monodensidad que absorbe el impacto en cada paso.
- Puntera de termoplástico termoformado que protege el pie de impactos ligeros (no objetos en caída libre).



CÓDIGO	MEDIDA CM	MEDIDA USA	✓	MAYOREO	MENUDEO	CÓDIGO	MEDIDA CM	MEDIDA USA	✓	MAYOREO	MENUDEO
USZT5	25	7	1	\$1,215	\$1,409	USZT8	28	10	1	\$1,215	\$1,409
USZT6	26	8	1	\$1,215	\$1,409	USZT85	28.5	10.5	1	\$1,215	\$1,409
USZT65	26.5	8.5	1	\$1,215	\$1,409	USZT9	29	11	1	\$1,215	\$1,409
USZT7	27	9	1	\$1,215	\$1,409	USZT10	30	12	1	\$1,215	\$1,409
USZT75	27.5	9.5	1	\$1,215	\$1,409						

## BOTAS DE SEGURIDAD DIELECTRICAS PREMIUM

**BOTA PREMIUM NOM**  
USO INDUSTRIAL

RESISTE HASTA 14,000 V CALZADO DIELECTRICO

POLIAMIDA PVC IMPERMEABLE

- Norma: NOM-113-STPS-2009.
- Norma: 630 EEE+1-8, la más ancha y confortable del mercado.
- Suela pegada y cosida con hilos de nailon bandeado calibres 20 y 40.
- Espesor de 2.0 a 2.2 mm repelente al agua.



- 6 orificios por chaleco (sin metal).
- Material en suela: PVC antideslizante, resistente a grasas y solventes, ácidos y aceites.
- Suela doble densidad bi-color.

CÓDIGO	MEDIDA CM	MEDIDA USA	✓	MAYOREO	MENUDEO	CÓDIGO	MEDIDA CM	MEDIDA USA	✓	MAYOREO	MENUDEO
USZS5	25	7	1	\$1,125	\$1,305	USZS85	28.5	10.5	1	\$1,125	\$1,305
USZS6	26	8	1	\$1,125	\$1,305	USZS9	29	11	1	\$1,125	\$1,305
USZS65	26.5	8.5	1	\$1,125	\$1,305	USZS10	30	12	1	\$1,125	\$1,305
USZS7	27	9	1	\$1,125	\$1,305	USZS11	31	13	1	\$1,125	\$1,305
USZS75	27.5	9.5	1	\$1,125	\$1,305	USZS12	32	14	1	\$1,125	\$1,305
USZS8	28	10	1	\$1,125	\$1,305						

## BOTAS DE PVC DE SEGURIDAD CON CASQUILLO

### BOTAS DE PVC DE SEGURIDAD CON CASQUILLO

**BOTA**  
USO INDUSTRIAL

ACERO PVC RESISTENTE A LUBRICANTES RESISTENTE A COMBUSTIBLES

- Alto de 40 cm desde el tacón.
- Marcado en caña para cortar.
- Suela de dibujo especial para flujo de agua.



BOLSA

CÓDIGO	MEDIDA CM	MEDIDA USA	✓	MAYOREO	MENUDEO	CÓDIGO	MEDIDA CM	MEDIDA USA	✓	MAYOREO	MENUDEO
USBIC4	24	6	1	\$340	\$394	USBIC8	28	10	1	\$340	\$394
USBIC5	25	7	1	\$340	\$394	USBIC9	29	11	1	\$340	\$394
USBIC6	26	8	1	\$340	\$394	USBIC10	30	12	1	\$340	\$394
USBIC7	27	9	1	\$340	\$394						

## BOTAS DE SEGURIDAD ULTRA LIGERAS

**BOTA ULTRA LIGERA NOM** **SUELA BIMATERIAL** RESISTE HASTA 14,000 V CALZADO DIELECTRICO  
USO INDUSTRIAL

POLIAMIDA POLIURETANO PIEL

- Norma: NOM-113-STPS-2009.
- Resistente suela bidensidad de poliuretano termoformado.
- Suela antideslizante.



CÓDIGO	MEDIDA CM	MEDIDA USA	✓	MAYOREO	MENUDEO	CÓDIGO	MEDIDA CM	MEDIDA USA	✓	MAYOREO	MENUDEO
USZL5	25	7	1	\$1,205	\$1,398	USZL8	28	10	1	\$1,205	\$1,398
USZL6	26	8	1	\$1,205	\$1,398	USZL85	28.5	10.5	1	\$1,205	\$1,398
USZL65	26.5	8.5	1	\$1,205	\$1,398	USZL9	29	11	1	\$1,205	\$1,398
USZL7	27	9	1	\$1,205	\$1,398	USZL10	30	12	1	\$1,205	\$1,398
USZL75	27.5	9.5	1	\$1,205	\$1,398						

## BOTAS DE SEGURIDAD DIELECTRICAS LINEA MUJER

**BOTA MUJER NOM** RESISTE HASTA 14,000 V CALZADO DIELECTRICO  
USO INDUSTRIAL

POLIAMIDA POLIURETANO LIGERO

- Norma: NOM-113-STPS-2009.
- Con horma ergonómica especial para mujer.
- Suela de poliuretano antideslizante que reduce el riesgo de caídas durante actividades de alta densidad.



CÓDIGO	MEDIDA CM	MEDIDA USA	✓	MAYOREO	MAYOREO	CÓDIGO	MEDIDA CM	MEDIDA USA	✓	MAYOREO	MAYOREO
USZM2	22	5	1	\$1,089	\$1,263	USZM5	25	8	1	\$1,089	\$1,263
USZM3	23	6	1	\$1,089	\$1,263	USZM6	26	9	1	\$1,089	\$1,263
USZM4	24	7	1	\$1,089	\$1,263	USZM7	27	10	1	\$1,089	\$1,263



**RODILLERAS**

**RODILLERAS DE GEL**



USK04

- La superficie plana le permite al usuario un equilibrio impecable.
- Superficie plana y fraccionada para evitar fisuras.
- Rellena de gel para una máxima comodidad y protección.

CÓDIGO	DESCRIPCIÓN	CON RELLENO DE GEL	☑	MAYOREO	MENUDEO
USK04	Estabilizadora	•	1	\$1,069	\$1,240



USK05

- Rellena de gel para una máxima comodidad y protección.
- Parte superior plastificada articulada que evita el ingreso de material remanente.

CÓDIGO	DESCRIPCIÓN	CON RELLENO DE GEL	☑	MAYOREO	MENUDEO
USK05	Articulada	•	1	\$875	\$1,015

**RODILLERAS DE EVA**



USK02

- Con camaza en la parte superior del muslo que protege contra escoria de soldadura.
- Rodillera cápsula plástica.
- Muslera removible para cualquier tipo de trabajo.

CÓDIGO	DESCRIPCIÓN	CON RELLENO DE GEL	☑	MAYOREO	MENUDEO
USK02	Para soldador	-	1	\$655	\$760

**RODILLERAS DE GOMA**



USK03

- Rellena de gel para una máxima comodidad.
- Un ajuste perfecto que ofrece mayor protección.
- Ajuste fácil y rápido de correas.

CÓDIGO	DESCRIPCIÓN	CON RELLENO DE GEL	☑	MAYOREO	MENUDEO
USK03	Goma	•	1	\$655	\$760



# SEGURO, LIMPIO Y SECO ¡SIEMPRE!



**HERRAMIENTAS DE CALIDAD SUPERIOR**

EQUIPO DE SEGURIDAD

TABLA DE SELECCIÓN DE CHALECOS

DESCRIPCIÓN	Chalecos cerrados con reflejante	Chalecos abiertos con reflejante	Chalecos de alta visibilidad
TIPO DE CIERRE	Cremallera	Cremallera	Cremallera
BOLSAS	8	8	0
TIPO DE TELA	Tejido plano	Tejido plano	Tejido de punto
ABIERTO DE LOS COSTADOS	No	Si	No
TIPO DE REFLEJANTE	Prismático	Prismático	Plateado

CHALECOS CON REFLEJANTE

CHALECOS TIPO SUPERVISOR CERRADOS CON REFLEJANTE



- Reflejante prismático de 2" en pecho y espalda.
- Chaleco fabricado en tela de algodón de 250 gr/m: que lo hace liviano y cómodo para el usuario.
- Cierre delantero color negro reforzado de 20".
- 6 bolsas externas y 2 internas: permiten la organización de las herramientas de trabajo.

**BOLSA**

CÓDIGO	TALLA	COLOR	☑	MAYOREO	MENUDEO
USCH11	Mediana	Rojo	1	\$560	\$650
USCH12	Grande	Rojo	1	\$560	\$650
USCH13	Extra grande	Rojo	1	\$560	\$650
USCH14	Doble extra grande	Rojo	1	\$560	\$650
USCH21	Mediana	Azul	1	\$560	\$650
USCH22	Grande	Azul	1	\$560	\$650
USCH23	Extra grande	Azul	1	\$560	\$650
USCH24	Doble extra grande	Azul	1	\$560	\$650
USCH81	Chico	Pink	1	\$560	\$650
USCH82	Mediano	Pink	1	\$560	\$650
USCH83	Grande	Pink	1	\$560	\$650

CHALECOS TIPO SUPERVISOR ABIERTOS CON REFLEJANTE



- Reflejante prismático de 2" en pecho y espalda.
- Chaleco fabricado en tela de algodón de 250 gr/m: que lo hace liviano y cómodo para el usuario.
- 6 Broches ajustables en los costados.
- Cierre delantero color negro reforzado de 20".
- 6 bolsas externas y 2 internas: permiten la organización de las herramientas de trabajo.

**BOLSA**

CÓDIGO	TALLA	COLOR	☑	MAYOREO	MENUDEO
USCH31	Mediana	Azul	1	\$560	\$650
USCH32	Grande	Azul	1	\$560	\$650
USCH33	Extra grande	Azul	1	\$560	\$650
USCH34	Doble extra grande	Azul	1	\$560	\$650
USCH41	Mediana	Rojo	1	\$560	\$650
USCH42	Grande	Rojo	1	\$560	\$650
USCH43	Extra grande	Rojo	1	\$560	\$650
USCH44	Doble extra grande	Rojo	1	\$560	\$650

CHALECOS ALTA VISIBILIDAD



- Resistente a la exposición del sol y cambios térmicos.
- Color de alta visibilidad: permite que el usuario sea detectado fácilmente en zonas de trabajo.
- Cintas que reflejan la luz que incide sobre ellas.

Aplicaciones:

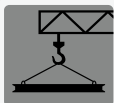

Uso general.

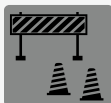

Industria de la construcción.



Trabajos de reparación y mantenimiento de carreteras.



Uso en minas, bosques y montañas.

CHALECOS ALTA VISIBILIDAD



**BOLSA**

CÓDIGO	TALLA	COLOR	☑	MAYOREO	MENUDEO
USCH51	Mediana	Naranja	1	\$159	\$184
USCH52	Grande	Naranja	1	\$159	\$184
USCH53	Extra grande	Naranja	1	\$159	\$184
USCH54	Doble extra grande	Naranja	1	\$159	\$184
USCH61	Mediana	Verde	1	\$159	\$184
USCH62	Grande	Verde	1	\$159	\$184
USCH63	Extra grande	Verde	1	\$159	\$184
USCH64	Doble extra grande	Verde	1	\$159	\$184
USCH71	Mediana	Amarillo	1	\$159	\$184
USCH72	Grande	Amarillo	1	\$159	\$184
USCH73	Extra grande	Amarillo	1	\$159	\$184
USCH74	Doble extra grande	Amarillo	1	\$159	\$184

**IMPERMEABLES**

**TRAJES 2 PIEZAS CON REFLEJANTE TÉRMICO**

USO PESADO REFLEJANTE TÉRMICO

**2**  
PIEZAS



- Sellado de alta frecuencia que no permite el paso de humedad.
- Pantalón con peto y tirantes ajustables que aporta una mayor comodidad para el usuario.
- Gorro integrado con cordón de ajuste.
- Calibre 0.35 mm.

**BOLSA**

CÓDIGO	TALLA		MAYOREO	MENUDEO
USIM41	Mediana	1	\$465	\$539
USIM42	Grande	1	\$465	\$539
USIM43	Extra grande	1	\$465	\$539
USIM44	Doble extra grande	1	\$465	\$539

**GABARDINAS CON REFLEJANTE TÉRMICO**

USO PESADO REFLEJANTE TÉRMICO



- Abertura para la mano.
- Gorro integrado con cordón de ajuste.
- Sellado de alta frecuencia que no permite el paso de humedad.
- Calibre 0.35 mm.
- 1.34 m de largo.

**BOLSA**

CÓDIGO	TALLA		MAYOREO	MENUDEO
USIM31	Mediana	1	\$320	\$371
USIM32	Grande	1	\$320	\$371
USIM33	Extra grande	1	\$320	\$371
USIM34	Doble extra grande	1	\$320	\$371

**PONCHO CON REFLEJANTE TÉRMICO**

USO PESADO REFLEJANTE TÉRMICO



- Sellado de alta frecuencia que no permite el paso de humedad.
- Bastilla cosida con hilo poliéster: para incrementar la vida útil del poncho.
- Gorro integrado con cordón de ajuste.

**BOLSA**

CÓDIGO	TALLA		MAYOREO	MENUDEO
USIM50	Unitalla	1	\$260	\$302

**TRAJES DE 2 PIEZAS DE ALTA VISIBILIDAD**

USO PESADO **ALTA VISIBILIDAD**

**2**  
PIEZAS



- Sellado de alta frecuencia que no permite el paso de humedad.
- Pantalón con peto y tirantes ajustables que aporta una mayor comodidad para el usuario.
- Gorro integrado con cordón de ajuste.
- Calibre 0.35 mm.

**BOLSA**

CÓDIGO	TALLA		MAYOREO	MENUDEO
USIM21	Mediana	1	\$495	\$574
USIM22	Grande	1	\$495	\$574
USIM23	Extra grande	1	\$495	\$574
USIM24	Doble extra grande	1	\$495	\$574

**GABARDINAS DE ALTA VISIBILIDAD**

USO PESADO **ALTA VISIBILIDAD**



- Gorro integrado con cordón de ajuste.
- Abertura para mano.
- Sellado de alta frecuencia que no permite el paso de humedad.
- Calibre 0.35 mm.
- 1.34 m de largo.

**BOLSA**

CÓDIGO	TALLA		MAYOREO	MENUDEO
USIM11	Mediana	1	\$350	\$406
USIM12	Grande	1	\$350	\$406
USIM13	Extra grande	1	\$350	\$406
USIM14	Doble extra grande	1	\$350	\$406

**ROPA PARA SOLDAR**

**MANDIL DE CARNAZA**

USO PESADO **PARA SOLDADOR**

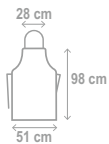

- Costuras de Kevlar resistentes a la abrasión.
- Ideales para trabajos de herrería y procesos de soldadura.
- 100% carnaza de vacuno.



CÓDIGO	DESCRIPCIÓN		MAYOREO	MENUDEO
USS1	Mandil de carnaza	1	\$225	\$261

**POLAINAS DE CARNAZA**

USO PESADO **PARA SOLDADOR**

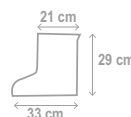

CÓDIGO	DESCRIPCIÓN		MAYOREO	MENUDEO
USS2	Polainas de carnaza	1	\$225	\$261

**MANGAS DE CARNAZA**

USO PESADO **PARA SOLDADOR**

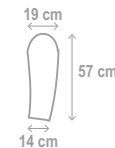

CÓDIGO	DESCRIPCIÓN		MAYOREO	MENUDEO
USS3	Mangas de carnaza	1	\$219	\$254

EQUIPO DE SEGURIDAD

# LA MEJOR VERSIÓN DE MÍ LA TENGO CON URREA.

Los mejores artículos promocionales, racks, exhibidores, góndolas y uniformes para vestir tu punto de venta y tener una experiencia total.

Una amplia selección en productos que harán destacarte, un regalo ideal para aquellos que siempre están comprometidos contigo y un regalo especialmente útil para recibir en su oficina o lugar de trabajo o taller.

Contamos con una gran selección de mochilas y backpacks para cualquier estilo de uso, al igual que hieleras, termos y tazas que podrán acompañarte a ti y a tus clientes a todas sus aventuras.

Que se note que traes puesta la camiseta Urrea gracias a la selección de textiles de la más alta calidad y el mejor confort.

La excelencia en calidad, servicio y los productos más innovadores nos distinguen. Queremos que tengas la mejor experiencia Urrea ¡Siempre!

**urrea.com**

Estamos mejorando constantemente nuestros productos, es por esto que la información, imagen, características y disponibilidad de los mismos pueden cambiar sin previo aviso.



MANUAL Y LISTAS DE PRECIOS

MANUAL HERRAMIENTAS 2010 EN CD



CÓDIGO	DESCRIPCIÓN	📦	MAYOREO	MENUDEO
MHU10E	Manual herramientas 2010 en CD	1	\$48	\$56

LISTA DE PRECIOS URREA



NUEVO

CÓDIGO	DESCRIPCIÓN	📦	MAYOREO	MENUDEO
LPU21	Lista de precios Urrea 2021	1	\$83	\$96

LISTA DE PRECIOS SURTEK Y LOCK



NUEVO

CÓDIGO	DESCRIPCIÓN	📦	MAYOREO	MENUDEO
LPSL21	Lista de precios Surtek y Lock 2021	1	\$83	\$96

ARTÍCULOS PROMOCIONALES

BARAJA DE PÓKER



- Fabricada en PVC.
- A prueba de agua.
- Incluye estuche metálico.

NUEVO

CÓDIGO	DESCRIPCIÓN	📦	MAYOREO	MENUDEO
BARPU	Juego de 54 cartas de 8.7 x 5.7 cm	1	\$145	\$168

BANCO DE ENERGÍA PORTÁTIL INALÁMBRICO



- Carga rápida.
- Carga múltiple
- Compatible con dispositivos inalámbricos Qi.

NUEVO

CÓDIGO	DESCRIPCIÓN	📦	MAYOREO	MENUDEO
BEP01	De 8,000 mAh 14.6 x 7.3 x 1.3 cm	1	\$1,205	\$1,398

BANCO DE ENERGÍA PORTÁTIL METÁLICO



- Para cargar baterías de celulares y tablets.

CÓDIGO	DESCRIPCIÓN	📦	MAYOREO	MENUDEO
BEP22	De 2,200 mAh carga dual por puerto USB	1	\$469	\$544

BOCINA IMPERMEABLE BLUETOOTH



- Uso de micrófono integrado para contestar llamadas entrantes al celular.

CÓDIGO	DESCRIPCIÓN	📦	MAYOREO	MENUDEO
BOCIM	Batería recargable de 200 mAh. / 7 x 6 cm	1	\$470	\$545

BOLSA PLÁSTICA



- Paquete con 200 piezas.

CÓDIGO	MEDIDA	📦	MAYOREO	MENUDEO
BOL50	40 x 50 cm	1	\$655	\$760

CUADERNO DE RAYA 100 HOJAS



- Pasta dura de vinil.

CÓDIGO	MEDIDA	📦	MAYOREO	MENUDEO
CUAD100	14 x 23.5 cm	1	\$245	\$284

DOMINÓ DE ACRÍLICO



CÓDIGO	DESCRIPCIÓN	📦	MAYOREO	MENUDEO
DOMU	Con caja de madera	1	\$495	\$574

BALÓN DE FÚTBOL SOCCER



CÓDIGO	DESCRIPCIÓN	📦	MAYOREO	MENUDEO
FUTU	Vinil cosido #5 diámetro 70 cm	1	\$189	\$219

LLAVEROS



LLAV70



LLAV80



100



LLAV20

CÓDIGO	DESCRIPCIÓN	📦	MAYOREO	MENUDEO
100	Mini destornillador	6	\$14	\$16
LLAV20	Mini pinza	1	\$41	\$48
LLAV70	Mini llave ajustable	10	\$41	\$48
LLAV80	Mini llave Stillson®	10	\$41	\$48

**LONGHERA TÉRMICA CON ASA**



- Correa ajustable con hombrera.
- Compartimento principal de gran capacidad.
- Interior en PVC 100% impermeable.



CÓDIGO	MEDIDA	☑	MAYOREO	MENUDEO
LONGH6	30 x 20 x 28 cm	1	\$580	\$673

**MALETA DE VIAJE RÍGIDA 20"**



- Material: ABS, ruedas con giro 360°, asa telescópica de aluminio reforzado con botón automático, candado de seguridad TSA.

CÓDIGO	MEDIDA	☑	MAYOREO	MENUDEO
MRIU1	49 x 33 x 23 cm	1	\$2,135	\$2,477

**MALETA SPORT**



- Asas de mano con acojinamiento.
- Con bolsa principal, frontal y lateral.
- Incluye correa ajustable para llevarse al hombro.

CÓDIGO	MEDIDA	☑	MAYOREO	MENUDEO
MSPOU	57 x 33 x 27 cm	1	\$809	\$938

**MOCHILA SPORT**



- Bolsillos frontales con cierres y organizadores interiores para bolígrafos y tarjetas.
- Tirantes acolchados anatómicos.
- Espacio para laptop hasta 13.5".

CÓDIGO	MEDIDA	☑	MAYOREO	MENUDEO
MOCHU1	45 x 22 x 32 cm	1	\$499	\$579

**MOCHILA PORTALAPTOP URREA**



- Compartimento acolchado para laptop.
- Hombreras y respaldo acolchado.

CÓDIGO	MEDIDA	☑	MAYOREO	MENUDEO
MOCHU	40 x 20 x 47 cm	1	\$2,275	\$2,639

**MOCHILA PORTAFOLIO**



- Para transportar laptop y/o artículos personales de manera cómoda y segura.
- Fabricada en poliéster.

CÓDIGO	MEDIDA	☑	MAYOREO	MENUDEO
PORTU	30.5 x 38 x 10.2 cm	1	\$1,380	\$1,601

**PORTAFOLIO EJECUTIVO**



- Fabricado en poliéster de alta resistencia.
- Compartimento principal acolchado con cierre para laptop de 13.5". Correa ajustable al hombro desmontable.

CÓDIGO	MEDIDA	☑	MAYOREO	MENUDEO
PORTU1	29 x 39 x 10 cm	1	\$1,180	\$1,369

**MEMORIA USB TIPO ESMERILADORA**



CÓDIGO	CAPACIDAD	☑	MAYOREO	MENUDEO
MUSB16E	16 GB	1	\$460	\$534

**MEMORIA USB 8 GB**



CÓDIGO	DESCRIPCIÓN	☑	MAYOREO	MENUDEO
MUSB8ST	Tipo llave Stillson	1	\$450	\$522

**PLUMA DE ACERO URREA**



- Incluye Screen Touch Stylus Universal en la parte superior del bolígrafo.
- Tinta suave para una mejor escritura.

CÓDIGO	DESCRIPCIÓN	☑	MAYOREO	MENUDEO
PLAU	De acero mate, Punta stylus	1	\$459	\$532

**PLUMA**



- Pluma de punto medio.

CÓDIGO	DESCRIPCIÓN	☑	MAYOREO	MENUDEO
PLMU	De plástico tinta negra	10	\$16	\$19

**PARASOL NAILON PARA AUTO**



- Protección contra rayos UV.
- Estructura de alambre de metal.
- Se dobla fácilmente en un tamaño más pequeño para su almacenaje.

CÓDIGO	DIMENSIONES	☑	MAYOREO	MENUDEO
PSOLU	152 x 65 mm	1	\$155	\$180

**RELOJ DECORATIVO DE PARED**



- Materiales: aluminio y plástico.
- Funciona con pila AA, no incluida.

CÓDIGO	MEDIDA	☑	MAYOREO	MENUDEO
RELU	30.5 cm	1	\$425	\$493

**TAPETE DE ENTRADA**



- Fabricado en vinil de PVC flexible.

CÓDIGO	MEDIDA	☑	MAYOREO	MENUDEO
TAPEU	110 x 60 cm	1	\$1,300	\$1,508

**CILINDRO PARA AGUA**

**NUEVO**



• Tapa con sello de silicona que ayuda a que no se derrame el contenido.



- Fabricado con materiales resistentes.
- Plástico libre de BPA.

CÓDIGO	CAPACIDAD	📦	MAYOREO	MENUDEO
<b>CIL750</b>	750 ml	1	\$200	\$232

**TAZA TÉRMICA ROJA DE ALUMINIO**



CÓDIGO	CAPACIDAD	📦	MAYOREO	MENUDEO
<b>TZU</b>	350 ml	1	\$189	\$219

**VASO TÉRMICO DE ACERO INOXIDABLE**

**NUEVO**



Tapa de plástico, roscable con cierre hermético.



- Doble capa, interior de plástico y exterior de acero inoxidable.

CÓDIGO	CAPACIDAD	📦	MAYOREO	MENUDEO
<b>TERAC</b>	400 ml	1	\$235	\$273

**TERMO DE ACERO INOXIDABLE**



- Doble capa, interior de acero inoxidable y exterior de plástico.
- Base antiderrapante en el fondo.
- Incluye salida de aire.
- Libre de BPA.
- Tapa roscable.

CÓDIGO	CAPACIDAD	📦	MAYOREO	MENUDEO
<b>TER350</b>	350 ml	1	\$460	\$534

**HIELERA 45.5 LITROS**



CÓDIGO	MEDIDA	📦	MAYOREO	MENUDEO
<b>HIEL45</b>	58.5 x 36 x 39 cm	1	\$1,430	\$1,659

**TERMO 5 GALONES**



Grifo de fluido rápido on/off.



CÓDIGO	MEDIDA	📦	MAYOREO	MENUDEO
<b>TER5G</b>	36 x 46 cm	1	\$1,169	\$1,356

**TERMO 2 LITROS**



Boquilla flip top para beber o servir sin derrames.



CÓDIGO	MEDIDA	📦	MAYOREO	MENUDEO
<b>TER2L</b>	16 x 25.5 cm	1	\$229	\$266

**LA EXPERIENCIA MÁS COMPLETA.**



**URREA**  
HERRAMIENTAS DE CALIDAD SUPERIOR

MERCADEO

TEXTILES PROMOCIONALES

BATA



CÓDIGO	TALLA	☑	MAYOREO	MENUDEO
BAT200M	M	1	\$490	\$568
BAT200L	L	1	\$490	\$568
BAT200XL	XL	1	\$490	\$568

CAMISA MANGA LARGA PARA CABALLERO



CÓDIGO	TALLA	☑	MAYOREO	MENUDEO
CAML201C	S	1	\$540	\$626
CAML201M	M	1	\$540	\$626
CAML201L	L	1	\$540	\$626
CAML201X	XL	1	\$540	\$626

CAMISA MANGA CORTA PARA CABALLERO



CÓDIGO	TALLA	☑	MAYOREO	MENUDEO
CAMC201C	S	1	\$515	\$597
CAMC201M	M	1	\$515	\$597
CAMC201L	L	1	\$515	\$597
CAMC201X	XL	1	\$515	\$597

CHAMARRA REPELENTE



• Fabricada en poliéster con forro polar interno.

CÓDIGO	TALLA	☑	MAYOREO	MENUDEO
CHA204M	M	1	\$1,275	\$1,479
CHA204L	L	1	\$1,275	\$1,479
CHA204X	XL	1	\$1,275	\$1,479

CHAMARRA REPELENTE DAMA



• Fabricada en poliéster con forro polar interno.

CÓDIGO	TALLA	☑	MAYOREO	MENUDEO
CHA201S	S	1	\$1,275	\$1,479
CHA201M	M	1	\$1,275	\$1,479
CHA201L	L	1	\$1,275	\$1,479

CHAMARRA CAPITONADA



• Fabricada en nailon ultraligera.

CÓDIGO	TALLA	☑	MAYOREO	MENUDEO
CHA202M	M	1	\$1,275	\$1,479
CHA202L	L	1	\$1,275	\$1,479
CHA202X	XL	1	\$1,275	\$1,479

CHAMARRA CON FORRO POLAR



CÓDIGO	TALLA	☑	MAYOREO	MENUDEO
CHA200M	M	1	\$875	\$1,015
CHA200L	L	1	\$875	\$1,015
CHA200X	XL	1	\$875	\$1,015

CHAMARRA CON FORRO



CÓDIGO	TALLA	☑	MAYOREO	MENUDEO
CHA210M	M	1	\$819	\$950
CHA210L	L	1	\$819	\$950
CHA210X	XL	1	\$819	\$950

ROMPEVIENTOS AUTOGUARDABLE



- Fabricado en tela 100% poliéster, impermeable con forro transpirable.
  - Bolsa integrada para guardarlo.
- Espera fecha de lanzamiento.*

CÓDIGO	TALLA	☑	MAYOREO	MENUDEO
RVUM	M	1	\$935	\$1,085
RVUL	L	1	\$935	\$1,085
RVUX	XL	1	\$935	\$1,085

CHALECO CORTE FIT CAPITONADO



- Fabricado en poliéster con forro suave.
- Cuello alto y bolsas laterales.

CÓDIGO	TALLA	☑	MAYOREO	MENUDEO
CHALM	M	1	\$1,215	\$1,409
CHALL	L	1	\$1,215	\$1,409
CHALX	XL	1	\$1,215	\$1,409

CHALECO CAPITONADO DAMA



• Fabricado en nailon.

CÓDIGO	TALLA	☑	MAYOREO	MENUDEO
CHA203S	S	1	\$900	\$1,044
CHA203M	M	1	\$900	\$1,044
CHA203L	L	1	\$900	\$1,044

GORRA URREA CERRADA SPANDEX



- Frente suave corte bajo.
- Fabricada en poliéster micro fibra.

CÓDIGO	DESCRIPCIÓN	☑	MAYOREO	MENUDEO
GOUC	Unitalla	1	\$159	\$184

GORRA URREA CON BIES



- Frente suave corte bajo.
- Fabricada en algodón.

CÓDIGO	DESCRIPCIÓN	☑	MAYOREO	MENUDEO
GOUB	Unitalla	1	\$159	\$184

GORRA COMBINADA DAMA



- Fabricada en tela jaspe, frente suave, broche pasacinta, bies personalizado, logotipo en alto relieve.

CÓDIGO	DESCRIPCIÓN	☑	MAYOREO	MENUDEO
GOUPI	Unitalla	1	\$130	\$151

GORRA JASPE



- Fabricada en tela jaspe frente suave, broche pasacinta, bies personalizado, logotipo en alto relieve.

CÓDIGO	DESCRIPCIÓN	☑	MAYOREO	MENUDEO
GOUJA	Unitalla	1	\$139	\$161

**GORRA TROQUELADA**



**NUEVO**



• Fabricada en tela bandón, frente rígido, bias personalizado, broche pasacinta, sandwich color rojo.

CÓDIGO	DESCRIPCIÓN	📦	MAYOREO	MENUDEO
<b>GOUTR</b>	Unitalla	1	\$185	\$215

**PLAYERA TIPO POLO DRY FIT PARA CABALLERO**



**NUEVO**



• Fabricada en tela 100% poliéster antibacterial con vivos en color rojo en cuello, tejido microporo transpirable, tecnología que brinda mayor confort.

CÓDIGO	TALLA	📦	MAYOREO	MENUDEO
<b>PCFIS</b>	S	1	\$410	\$476
<b>PCFIM</b>	M	1	\$410	\$476
<b>PCFIL</b>	L	1	\$410	\$476
<b>PCFIX</b>	XL	1	\$410	\$476

**PLAYERA TIPO POLO DRY FIT PARA DAMA**



**NUEVO**



• Fabricada en tela 100% poliéster antibacterial con vivos en color rosa en cuello, tejido microporo transpirable, tecnología que brinda mayor confort.

CÓDIGO	TALLA	📦	MAYOREO	MENUDEO
<b>PDFIS</b>	S	1	\$400	\$464
<b>PDFIM</b>	M	1	\$400	\$464
<b>PDFIL</b>	L	1	\$400	\$464

**PLAYERA NEGRA TIPO POLO PARA DAMA**



CÓDIGO	TALLA	📦	MAYOREO	MENUDEO
<b>UPDNC</b>	S	1	\$205	\$238
<b>UPDNM</b>	M	1	\$205	\$238

**PLAYERA ROJA TIPO POLO PARA DAMA**



CÓDIGO	TALLA	📦	MAYOREO	MENUDEO
<b>UPDRC</b>	S	1	\$205	\$238
<b>UPDRM</b>	M	1	\$205	\$238

**PLAYERA NEGRA TIPO POLO PARA CABALLERO**



CÓDIGO	TALLA	📦	MAYOREO	MENUDEO
<b>URRPNOC</b>	S	1	\$205	\$238
<b>URRPNOM</b>	M	1	\$205	\$238
<b>URRPNOL</b>	L	1	\$205	\$238
<b>URRPNOX</b>	XL	1	\$205	\$238

**PLAYERA ROJA TIPO POLO PARA CABALLERO**



CÓDIGO	TALLA	📦	MAYOREO	MENUDEO
<b>URRPORC</b>	S	1	\$205	\$238
<b>URRPORM</b>	M	1	\$205	\$238
<b>URRPORL</b>	L	1	\$205	\$238
<b>URRPORX</b>	XL	1	\$205	\$238

**PLAYERA BLANCA CUELLO REDONDO**



CÓDIGO	TALLA	📦	MAYOREO	MENUDEO
<b>PLA200C</b>	S	1	\$87	\$101
<b>PLA200M</b>	M	1	\$87	\$101
<b>PLA200L</b>	L	1	\$87	\$101
<b>PLA200X</b>	XL	1	\$87	\$101

**PLAYERA ROJA CUELLO REDONDO**



CÓDIGO	TALLA	📦	MAYOREO	MENUDEO
<b>PLA201C</b>	S	1	\$96	\$111
<b>PLA201M</b>	M	1	\$96	\$111
<b>PLA201L</b>	L	1	\$96	\$111
<b>PLA201X</b>	XL	1	\$96	\$111

**OVEROL**



CÓDIGO	TALLA	📦	MAYOREO	MENUDEO
<b>OVE200M</b>	M	1	\$835	\$969
<b>OVE200L</b>	L	1	\$835	\$969
<b>OVE200XL</b>	XL	1	\$835	\$969

**RACKS DESPACHADORES**

**RACK DESPACHADOR PARA LLAVES DE CRUZ**



**NUEVO**



No incluye carga.

CÓDIGO	MEDIDA	📦	MAYOREO	MENUDEO
<b>RCRUZ</b>	19 x 30 x 13 cm	1	\$265	\$307

**RACK DESPACHADOR PARA MARTILLOS**



**NUEVO**



No incluye carga.

CÓDIGO	MEDIDA	📦	MAYOREO	MENUDEO
<b>RMARTF</b>	6.5 x 25 x 17 cm	1	\$120	\$139

**RACK DESPACHADOR MÚLTIPLE**



No incluye carga.

CÓDIGO	MEDIDA	📦	MAYOREO	MENUDEO
<b>RMUL6</b>	5 x 23.5 x 9 cm	1	\$230	\$267

**RACK DESPACHADOR PARA BROCAS SDS Y ROUTER**



No incluye carga.

CÓDIGO	MEDIDA	MAYOREO	MENUDEO
BROC06	29 x 14 x 7.5 cm	\$260	\$302

**RACK DESPACHADOR PARA MARROS DE 6 A 16 LB**



No incluye carga.

CÓDIGO	MEDIDA	MAYOREO	MENUDEO
RMARRO4	13.5 x 32 x 28 cm	\$285	\$331

**RACK DESPACHADOR PARA ACCESORIOS DE 1/2**



No incluye carga.

CÓDIGO	MEDIDA	MAYOREO	MENUDEO
RACC12	23 x 25 x 18.5 cm	\$420	\$487

**RACK DESPACHADOR PARA CASCOS**



No incluye carga.

CÓDIGO	MEDIDA	MAYOREO	MENUDEO
RCAS4	23 x 31.5 x 28 cm	\$499	\$579

**RACK DESPACHADOR PARA DISCOS ABRASIVOS**



Para 30 discos de:  
• 4 1/2"  
• 7"  
• 9"



No incluye carga.

CÓDIGO	MEDIDA	MAYOREO	MENUDEO
126116	14.5 x 14.5 x 20.5 cm	\$120	\$139

**RACK DESPACHADOR PARA DISCOS ABRASIVOS PANEL 14"**



No incluye carga.

CÓDIGO	MEDIDA	MAYOREO	MENUDEO
RDISC14	17 x 30 x 35 cm	\$225	\$261

**RACK DESPACHADOR PARA DESTORILLADORES**



No incluye carga.

CÓDIGO	MEDIDA	MAYOREO	MENUDEO
RAT096	70 x 8.5 x 25.5 cm	\$615	\$713

**RACK DESPACHADOR PARA ACCESORIOS DE 1/4**



No incluye carga.

CÓDIGO	MEDIDA	MAYOREO	MENUDEO
RACC14	23 x 25 x 18.5 cm	\$420	\$487

**RACK DESPACHADOR PARA ACCESORIOS DE 3/4**



No incluye carga.

CÓDIGO	MEDIDA	MAYOREO	MENUDEO
RACC34	23 x 25 x 18.5 cm	\$420	\$487

**RACK DESPACHADOR PARA CINCELES Y PUNZONES**



No incluye carga.

CÓDIGO	MEDIDA	MAYOREO	MENUDEO
RCINCEL	22 x 18 x 10.5 cm	\$655	\$760

**RACK DESPACHADOR PARA DISCOS ABRASIVOS PANEL 4"**



No incluye carga.

CÓDIGO	MEDIDA	MAYOREO	MENUDEO
RDISC4	12 x 22 x 15 cm	\$205	\$238

**RACK DESPACHADOR PARA ESMERILADORAS**



No incluye carga.

CÓDIGO	MEDIDA	MAYOREO	MENUDEO
RESME	11 x 16 x 20 cm	\$180	\$209

**RACK DESPACHADOR PARA MARROS DE 2 A 4 LB**



No incluye carga.

CÓDIGO	MEDIDA	MAYOREO	MENUDEO
RMARRO	8 x 24 x 9 cm	\$73	\$85

**RACK DESPACHADOR PARA ACCESORIOS DE 3/8**



No incluye carga.

CÓDIGO	MEDIDA	MAYOREO	MENUDEO
RACC38	23 x 25 x 18.5 cm	\$420	\$487

**RACK DESPACHADOR PARA BOTAS DE SEGURIDAD**



No incluye carga.

CÓDIGO	MEDIDA	MAYOREO	MENUDEO
RBOTAS	22 x 35 x 11 cm	\$275	\$319

**RACK DESPACHADOR PARA DADOS**



No incluye carga.

CÓDIGO	MEDIDA	MAYOREO	MENUDEO
RDADOS	60.5 x 19 x 26.5 cm	\$1,150	\$1,334

**RACK DESPACHADOR PARA DISCOS ABRASIVOS PANEL 7"**



No incluye carga.

CÓDIGO	MEDIDA	MAYOREO	MENUDEO
RDISC7	15 x 30 x 26 cm	\$205	\$238

**RACK DESPACHADOR PARA PINZAS**



No incluye carga.

CÓDIGO	MEDIDA	MAYOREO	MENUDEO
RPIN24	29 x 10 x 23 cm	\$625	\$725

**RACK DESPACHADOR PARA TALADRO O ROTOMARTILLO**



PRODUCTO MEJORADO



No incluye carga.

CÓDIGO	MEDIDA	☑	MAYOREO	MENUDEO
EXHE2G	18x13x23 cm	1	\$155	\$180

**RACK DESPACHADOR PARA HERRAMIENTA ELECTRICA**



NUEVO



No incluye carga.

CÓDIGO	MEDIDA	☑	MAYOREO	MENUDEO
RHELEF	31 x 30 x 9 cm	1	\$279	\$324

**CANASTILLA PARA EXHIBICIÓN**



CANA100



No incluye carga.

CÓDIGO	MEDIDA	☑	MAYOREO	MENUDEO
CANA100	25 x 15.5 x 30 cm	1	\$499	\$579
CANA101	57 x 15.5 x 30 cm	1	\$690	\$800

**JUEGO DE RACKS TIPO CASCAIDA**

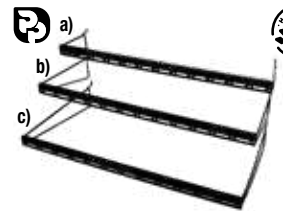

CÓDIGO	DESCRIPCIÓN	☑	MAYOREO	MENUDEO
RECA6K	Juego de 3 racks tipo cascadas 60 x 10 cm (a, b y c)	1	\$1,295	\$1,502
RECA6A	Rack tipo cascadas a) 60 x 12 x 10 cm	1	\$420	\$487
RECA6B	Rack tipo cascadas b) 60 x 20 x 10 cm	1	\$420	\$487
RECA6C	Rack tipo cascadas c) 60 x 35 x 10 cm	1	\$420	\$487

**EXHIBIDORES DE PISO**

**EXHIBIDOR DE PISO PARA DESBROZADORAS**



No incluye carga.

CÓDIGO	MEDIDA	☑	MAYOREO	MENUDEO
EXDES	86 x 86 x 215 cm	1	\$3,515	\$4,077

**EXHIBIDOR DE PISO PARA HERRAMIENTA ELECTRICA**



- con porta fichas de acrílico
- accesorios desmontables

CÓDIGO	MEDIDA	☑	MAYOREO	MENUDEO
EXELEC	100 x 40 x 180 cm	1	\$5,700	\$6,612

**EXHIBIDOR DE PISO PARA GATOS DE BOTELLA**



No incluye carga.

CÓDIGO	MEDIDA	☑	MAYOREO	MENUDEO
DB1401E	73.5 x 73.5 x 175 cm	1	\$1,159	\$1,344

**EXHIBIDOR DE PISO PARA DISCOS**



No incluye carga.

CÓDIGO	MEDIDA	☑	MAYOREO	MENUDEO
EXDA	120 x 50 x 230 cm	1	\$8,245	\$9,564

**EXHIBIDOR DE PISO VERTICAL PARA 3 PODADORAS Y ACCESORIOS**



CÓDIGO	MEDIDA	☑	MAYOREO	MENUDEO
RPODVER	86.5 x 60 x 193 cm	1	\$5,879	\$6,820

**RACK DESPACHADOR PARA 4 POLIPASTOS**



No incluye carga.

CÓDIGO	MEDIDA	☑	MAYOREO	MENUDEO
RPOL	60 x 60 x 192 cm	1	\$7,975	\$9,251

**RACK DESPACHADOR PARA BARRETAS**



No incluye carga.

CÓDIGO	DESCRIPCIÓN	☑	MAYOREO	MENUDEO
RBARRE	30 x 30 x 130 cm	1	\$2,500	\$2,900

**EXHIBIDOR DE PISO PARA MARROS**



No incluye carga.

CÓDIGO	MEDIDA	☑	MAYOREO	MENUDEO
RMARRU	98 x 64 x 114 cm	1	\$3,025	\$3,509

**TABLA EXHIBIDORA PANEL METÁLICO SIN BASE**



CÓDIGO	MEDIDA	☑	MAYOREO	MENUDEO
ED204	60 x 140 cm	1	\$3,425	\$3,973

**GÓNDOLA PERIMETRAL PANEL METÁLICO**



CÓDIGO	MEDIDA	☑	MAYOREO	MENUDEO
GONP	120 x 60 x 200 cm	1	\$7,160	\$8,306
GONPA	120 x 60 x 200 cm tramo adicional solo un poste	1	\$5,749	\$6,669

GÓNDOLA CENTRAL PANEL METÁLICO

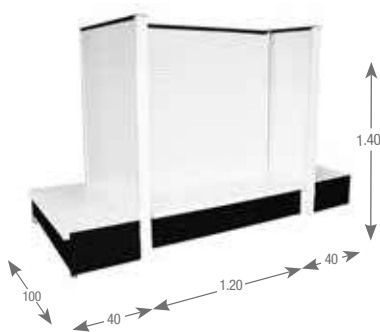

• Con cabeceras

CÓDIGO	MEDIDA	☑	MAYOREO	MENUDEO
GONC	200 x 100 x 140 cm	1	\$18,610	\$21,588
GONCA	120 x 100 x 140 cm tramo adicional sin cabeceras	1	\$6,899	\$8,003

RACKS DE PLÁSTICO PARA DADOS



No incluye carga.

• Para dado individual, bolsa con 100 piezas.

CÓDIGO	DESCRIPCIÓN	☑	MAYOREO	MENUDEO
RD1/4	Para dado de 1/4"	1	\$195	\$226
RD3/8	Para dado de 3/8"	1	\$210	\$244
RD1/2	Para dado de 1/2"	1	\$235	\$273

ENTREPAÑO METÁLICO PARA GÓNDOLA



CÓDIGO	MEDIDA	☑	MAYOREO	MENUDEO
ENGON	120 x 40 cm	1	\$730	\$847

JUEGO DE BARRAS TIPO CASCADA PARA GÓNDOLA

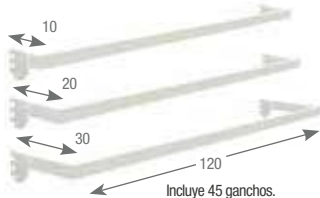

CÓDIGO	MEDIDA	☑	MAYOREO	MENUDEO
JBAR	120 x 10 cm, 20 y 30 cm	1	\$2,659	\$3,084

ACCESORIOS PARA RACKS Y EXHIBIDORES

GANCHOS PARA PANEL RANURADO CON PRECIADOR PLÁSTICO



CÓDIGO	MEDIDA	CAPACIDAD DE CARGA	☑	MAYOREO	MENUDEO
124132	4" de longitud	7 kg	100	\$29	\$34
124133	6" de longitud	7 kg	100	\$32	\$37
124134	8" de longitud	7 kg	100	\$34	\$39

GANCHOS PARA PERFOCEL CON PRECIADOR METÁLICO



CÓDIGO	MEDIDA	CAPACIDAD DE CARGA	☑	MAYOREO	MENUDEO
124128	4" de longitud	7 kg	100	\$20	\$23
124129	6" de longitud	7 kg	100	\$21	\$24
124130	8" de longitud	7 kg	100	\$24	\$28

PROBADOR DE DADOS SPLINE



CÓDIGO	DESCRIPCIÓN	☑	MAYOREO	MENUDEO
PDSPL	Sin dado	1	\$615	\$713

FRENTE DE MALLA PARA ENTREPAÑO



CÓDIGO	MEDIDA	☑	MAYOREO	MENUDEO
FRM	120 x 8 cm	1	\$315	\$365

GANCHO PARA BARRAS TIPO CASCADA



CÓDIGO	MEDIDA	☑	MAYOREO	MENUDEO
GBAR	4" de longitud	100	\$25	\$29

GANCHO RECTO SIN PRECIADOR



• Calibre 8"

CÓDIGO	MEDIDA	☑	MAYOREO	MENUDEO
RDIS	8" de longitud	1	\$70	\$81

MICA PORTA FICHA



NUEVO



CÓDIGO	MEDIDA	☑	MAYOREO	MENUDEO
MPORT	14.5 x 10 cm	1	\$14	\$16

CHAROLA BLANCA MULTIUSOS TIPO REPISA



CÓDIGO	MEDIDA	☑	MAYOREO	MENUDEO
LCMUL	55 x 28 x 4 cm.	1	\$935	\$1,085

DIVISOR DE MALLA PARA ENTREPAÑO

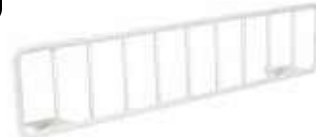

CÓDIGO	MEDIDA	☑	MAYOREO	MENUDEO
DVM	24 x 8 cm	1	\$95	\$110

BANCO PARA MECÁNICO GIRATORIO ACOLCHONADO USO INDUSTRIAL



USO INDUSTRIAL

ASIENTO GIRATORIO

- Resistente banco con cuatro patas de acero cromado.
- Superficie acolchonada.
- Estructura de acero cromado.
- Con tapas antiderrapantes.
- Diámetro del asiento 35 cm.
- Capacidad máxima 150 kg.
- Altura 75 cm.



CÓDIGO	ALTURA	DIÁMETRO	☑	MAYOREO	MENUDEO
9988	28-3/4"	13-3/4"	1	\$1,525	\$1,769



**EXHIBIDORES PARA MOSTRADOR**

**EXHIBIDOR PARA BROCCAS VERTICAL**



**EXHIBIDOR PARA BROCCAS SIN CALIBRADOR**



**EXHIBIDOR PARA BROCCAS CON CALIBRADOR**



Charolas con indicador de medidas.



CÓDIGO	MEDIDA	☑	MAYOREO	MENUDEO
BROC03	30 x 25 x 55 cm	1	\$1,555	\$1,804

CÓDIGO	MEDIDA	☑	MAYOREO	MENUDEO
EXBROCA	39 x 28 x 24 cm	1	\$1,375	\$1,595

CÓDIGO	MEDIDA	☑	MAYOREO	MENUDEO
EXBROCAL	39 x 35 x 37 cm	1	\$3,679	\$4,268

**EXHIBIDOR DE BROCCAS DE CONCRETO CON CALIBRADOR**



Tablero con calibrador para un mejor selección de medida de la broca.

Cajones con dispensadores marcado por medida de broca para su rápida ubicación.



**EXHIBIDOR PARA LIMAS**



**TIRAS DE IMPULSO**



No incluye carga.

• Para colgar 12 productos

CÓDIGO	MEDIDA	☑	MAYOREO	MENUDEO
EXBROCALC	39 x 35 x 37 cm	1	\$3,170	\$3,677

CÓDIGO	MEDIDA	☑	MAYOREO	MENUDEO
EXLIMAU	43 x 40 x 37 cm	1	\$3,770	\$4,373

CÓDIGO	DESCRIPCIÓN	☑	MAYOREO	MENUDEO
TIMPU200	Tira de polipropileno transparente de 100 x 8 cm	1	\$95	\$110

**CONTENIDO DE RACKS Y EXHIBIDORES CON CARGA**

**RPOLC**

**EXHIBIDOR CON 4 POLIPASTOS**



**DB1401**

**EXHIBIDOR CON 9 GATOS DE BOTELLA**



**DB1402**

**EXHIBIDOR CON 10 GATOS DE BOTELLA**



CÓDIGO	DESCRIPCIÓN / MEDIDA	CANTIDAD
RPOL	Rack para polipastos	1
46300	Polipasto manual 1 ramal 1/2 t	1
46301	Polipasto manual 1 ramal 1 t	1
46302	Polipasto manual 1 ramal 2 t	1
46303	Polipasto manual 2 ramal 3 t	1

CÓDIGO	DESCRIPCIÓN / MEDIDA	CANTIDAD
DB1401E	Exhibidor para 9 gatos de botella	1
2401	Gato hidráulico de botella 1.5 ton.	1
2403	Gato hidráulico de botella 3 ton.	1
2405	Gato hidráulico de botella 5 ton.	1
2408	Gato hidráulico de botella 8 ton.	1
2412	Gato hidráulico de botella 12 ton.	1
2420	Gato hidráulico de botella 20 ton.	1
2435	Gato hidráulico de botella 35 ton.	1
2440	Gato hidráulico de botella 40 ton.	1
2450	Gato hidráulico de botella 50 ton.	1

CÓDIGO	DESCRIPCIÓN / MEDIDA	CANTIDAD
DB1401E	Exhibidor para gatos de botella	1
2402N	Gato hidráulico de botella 2 ton.	2
2404N	Gato hidráulico de botella 4 ton.	1
2406N	Gato hidráulico de botella 6 ton.	2
2408N	Gato hidráulico de botella 8 ton.	1
2412N	Gato hidráulico de botella 12 ton.	2
2420N	Gato hidráulico de botella 20 ton.	2

## RAC1224

**RACK CON  
24 ACCESORIOS  
DE 1/2"**



CÓDIGO	DESCRIPCIÓN / MEDIDA	CANTIDAD
RACC12	Rack para accesorios de 1/2"	1
5449	Matraca reversible 24 dientes 1/2" x 10-1/8"	6
5468	Mango articulado 1/2" x 17-7/8"	6
5485	Barra conmeida 1/2" x 12-15/16"	6
5461	Extensión 1/2" x 5"	6

## RAC3412

**RACK CON  
12 ACCESORIOS DE 3/4"**



CÓDIGO	DESCRIPCIÓN / MEDIDA	CANTIDAD
RACC34	Rack para accesorios de 3/4"	1
5649	Matraca reversible cabeza de pera 24 dientes 3/4" x 20"	4
5668	Mango articulado 3/4" x 20-3/16"	4
5686	Mango 1" 3/4" x 16"	4

## RACUSH96

**RACK CON 96  
DESTORNILLADORES  
CUSHION GRIP**



CÓDIGO	DESCRIPCIÓN / MEDIDA	CANTIDAD
RAT096	Rack para destornilladores 96 piezas.	1
9406	Destornillador cushion grip punta plana barra redonda 5/16" x 6"	6
9408	Destornillador cushion grip punta plana barra redonda 3/8" x 8"	6
9402	Destornillador cushion grip punta plana barra redonda 3/16" x 4"	6
9404	Destornillador cushion grip punta plana barra redonda 1/4" x 4"	6
9422	Destornillador cushion grip punta plana barra cuadrada 5/16" x 6"	6
9424	Destornillador cushion grip punta plana barra cuadrada 3/8" x 12"	6
9421	Destornillador cushion grip punta plana barra cuadrada 1/4" x 4"	6
9486	Destornillador cushion grip punta Phillips No. 3 barra redonda 5/16" x 6"	6
9481	Destornillador cushion grip punta Phillips No. 1 barra redonda 1/4" x 8"	6
9484	Destornillador cushion grip punta Phillips No. 2 barra redonda 1/4" x 4"	6
9483	Destornillador cushion grip punta Phillips No. 1 barra redonda 3/16" x 8"	6
9482	Destornillador cushion grip punta Phillips No. 1 barra redonda 3/16" x 3"	6
9434	Destornillador cushion grip punta cabinet mango 3/16" x 6"	6
9432	Destornillador cushion grip punta cabinet mango 3/16" x 4"	6
9425	Destornillador cushion grip punta cabinet mango 1/8" x 4"	6
9436	Destornillador cushion grip punta cabinet mango 3/16" x 10"	6

## RAAMBA96

**RACK CON 96  
DESTORNILLADORES  
AMBAR**



CÓDIGO	DESCRIPCIÓN / MEDIDA	CANTIDAD
RAT096	Rack para destornilladores 96 piezas.	1
9606	Destornillador ámbar punta plana en pulgadas barra redonda 5/16" x 6"	6
9608	Destornillador ámbar punta plana en pulgadas barra redonda 3/8" x 8"	6
9616	Destornillador ámbar punta plana en pulgadas barra redonda 1/4" x 6"	6
9604	Destornillador ámbar punta plana en pulgadas barra redonda 1/4" x 4"	6
9806	Destornillador ámbar punta plana barra cuadrada 5/16" x 6"	6
9812	Destornillador ámbar punta plana barra cuadrada 3/8" x 12"	6
9804	Destornillador ámbar punta plana barra cuadrada 1/4" x 4"	6
9686	Destornillador ámbar punta Phillips No. 3 barra redonda 5/16" x 6"	6
9685	Destornillador ámbar punta Phillips No. 2 barra redonda 1/4" x 8"	6
9684	Destornillador ámbar punta Phillips No. 2 barra redonda 1/4" x 4-1/4"	6
9683	Destornillador ámbar punta Phillips No. 1 barra redonda 3/16" x 8"	6
9682	Destornillador ámbar punta Phillips No. 1 barra redonda 3/16" x 3"	6
9634	Destornillador ámbar punta cabinet barra redonda 3/16" x 6"	6
9632	Destornillador ámbar punta cabinet barra redonda 3/16" x 4"	6
9624	Destornillador ámbar punta cabinet barra redonda 1/8" x 4"	6
9622	Destornillador ámbar punta cabinet barra redonda 1/8" x 2-1/2"	6

## RAROJ096

**RACK CON 96  
DESTORNILLADORES  
ROJOS**



CÓDIGO	DESCRIPCIÓN / MEDIDA	CANTIDAD
RAT096	Rack para destornilladores 96 piezas.	1
9606R	Destornillador rojo standar barra redonda 5/16" x 6"	6
9608R	Destornillador rojo standar barra redonda 3/8" x 8"	6
9616R	Destornillador rojo standar barra redonda 1/4" x 6"	6
9604R	Destornillador rojo standar barra redonda 1/4" x 4"	6
9806R	Destornillador rojo standar barra cuadrada 5/16" x 6"	6
9812R	Destornillador rojo standar barra cuadrada 3/8" x 12"	6
9804R	Destornillador rojo standar barra cuadrada 1/4" x 4"	6
9686R	Destornillador rojo punta Phillips #3 5/16" x 6"	6
9685R	Destornillador rojo punta Phillips #2 1/4" x 8"	6
9684R	Destornillador rojo punta Phillips #2 1/4" x 4"	6
9683R	Destornillador rojo punta Phillips #1 3/16" x 8"	6
9682R	Destornillador rojo punta Phillips #1 3/16" x 3"	6
9634R	Destornillador rojo punta cabinet 3/16" x 6"	6
9632R	Destornillador rojo punta cabinet 3/16" x 4"	6
9624R	Destornillador rojo punta cabinet 1/8" x 4"	6
9622R	Destornillador rojo punta cabinet 1/8" x 2-1/2"	6

## RABIM96

**RACK CON 96  
DESTORNILLADORES  
BIMATERIAL**

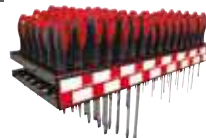

CÓDIGO	DESCRIPCIÓN / MEDIDA	CANTIDAD
RAT096	Rack para destornilladores 96 piezas.	1
8606	Destornillador bimaterial punta plana barra redonda 5/16" x 6"	6
8608	Destornillador bimaterial punta plana barra redonda 3/8" x 8"	6
8602	Destornillador bimaterial punta plana barra redonda 3/16" x 4"	6
8604	Destornillador bimaterial punta plana barra redonda 1/4" x 4"	6
8806	Destornillador bimaterial punta plana barra cuadrada 5/16" x 6"	6
8812	Destornillador bimaterial punta plana barra cuadrada 3/8" x 12"	6
8804	Destornillador bimaterial punta plana barra cuadrada 1/4" x 4"	6
8686	Destornillador bimaterial punta Phillips #3 5/16" x 6"	6
8685	Destornillador bimaterial punta Phillips #2 1/4" x 8"	6
8684	Destornillador bimaterial punta Phillips #2 1/4" x 4"	6
8683	Destornillador bimaterial punta Phillips #1 3/16" x 8"	6
8682	Destornillador bimaterial punta Phillips #1 3/16" x 3"	6
8634	Destornillador bimaterial punta cabinet 3/16" x 6"	6
8632	Destornillador bimaterial punta cabinet 3/16" x 4"	6
8624	Destornillador bimaterial punta cabinet 1/8" x 4"	6
8635	Destornillador bimaterial punta cabinet 3/16" x 8"	6

## RPELEC

**RACK CON  
24 PINZAS DE  
ELECTRICISTA**



CÓDIGO	DESCRIPCIÓN / MEDIDA	CANTIDAD
RPIN24	Rack para Pinzas	1
269G	Corte lateral 9"	6
206G	Corte diagonal 6-1/4"	6
226G	Puntas largas corte lateral 6-5/8"	6
297	Pinza pela alambre con seguro 10-20 Avg de 6"	6

## RPAUTO

**RACK CON 24 PINZAS  
AUTOMOTRICES  
PARA ANILLO DE  
RETENCIÓN  
CONVERTIBLE**



CÓDIGO	DESCRIPCIÓN / MEDIDA	CANTIDAD
RPIN24	Rack para Pinzas	1
385	Pinzas punta de .070" ángulo de 0°	6
377	Pinzas punta de .090" ángulo de 0°	6
375	Pinzas punta de .070" ángulo de 45°	6
376	Pinzas punta de .070" ángulo de 90°	6

## RPMECA

**RACK CON  
24 PINZAS  
MECÁNICAS**



CÓDIGO	DESCRIPCIÓN / MEDIDA	CANTIDAD
RPIN24	Rack para pinzas	1
240G	Pinzas de extensión 5 posiciones 8-13/16" rubber grip	6
276	Pinzas para mecánico o de chofer 6"	6
278	Pinzas para mecánico o de chofer 8"	6
280	Pinzas para mecánico o de chofer 10"	6

## RMARRUC

**EXHIBIDOR CON 30  
MARROS MANGO HICKORY  
Y FIBRA DE VIDRIO**



CÓDIGO	DESCRIPCIÓN / MEDIDA	CANTIDAD
RMARRU	Rack para marros	1
1436G	Marro octagonal 6 lb con mango Hickory	4
1437G	Marro octagonal 8 lb con mango Hickory	4
1438G	Marro octagonal 10 lb con mango Hickory	4
1439G	Marro octagonal 12 lb con mango Hickory	4
1440G	Marro octagonal 16 lb con mango Hickory	4
1436GFV	Marro octagonal 6 lb con mango fibra de vidrio	2
1437GFV	Marro octagonal 8 lb con mango fibra de vidrio	2
1438GFV	Marro octagonal 10 lb con mango fibra de vidrio	2
1439GFV	Marro octagonal 12 lb con mango fibra de vidrio	2
1440GFV	Marro octagonal 16 lb con mango fibra de vidrio	2

## EXBROCAP

**EXHIBIDOR  
CON BROCAS DE  
ALTA VELOCIDAD  
PREMIUM**



CÓDIGO	DESCRIPCIÓN / MEDIDA	CANTIDAD
EXBROCAL	Exhibidor para brocas con calibrador	1
BH1/16	Broca premium alta velocidad 1/16"	10
BH5/64	Broca premium alta velocidad 5/64"	10
BH3/32	Broca premium alta velocidad 3/32"	20
BH7/64	Broca premium alta velocidad 7/64"	10
BH1/8	Broca premium alta velocidad 1/8"	100
BH9/64	Broca premium alta velocidad 9/64"	20

CÓDIGO	DESCRIPCIÓN / MEDIDA	CANTIDAD
BH5/32	Broca premium alta velocidad 5/32"	20
BH11/64	Broca premium alta velocidad 11/64"	10
BH3/16	Broca premium alta velocidad 3/16"	30
BH13/64	Broca premium alta velocidad 13/64"	20
BH7/32	Broca premium alta velocidad 7/32"	20
BH15/64	Broca premium alta velocidad 15/64"	20
BH1/4	Broca premium alta velocidad 1/4"	40
BH17/64	Broca premium alta velocidad 17/64"	20
BH9/32	Broca premium alta velocidad 9/32"	20
BH19/64	Broca premium alta velocidad 19/64"	20
BH5/16	Broca premium alta velocidad 5/16"	30
BH21/64	Broca premium alta velocidad 21/64"	20
BH11/32	Broca premium alta velocidad 11/32"	20
BH23/64	Broca premium alta velocidad 23/64"	20
BH3/8	Broca premium alta velocidad 3/8"	30
BH25/64	Broca premium alta velocidad 25/64"	10
BH13/32	Broca premium alta velocidad 13/32"	10
BH27/64	Broca premium alta velocidad 27/64"	10
BH7/16	Broca premium alta velocidad 7/16"	20
BH29/64	Broca premium alta velocidad 29/64"	10
BH15/32	Broca premium alta velocidad 15/32"	10
BH31/64	Broca premium alta velocidad 31/64"	10
BH1/2	Broca premium alta velocidad 1/2"	20

## EXLIMAUC

EXHIBIDOR CON 216 LIMAS URREA



CÓDIGO	DESCRIPCIÓN / MEDIDA	CANTIDAD
UFME8	Lima escofina media caña 8"	6
UFME10	Lima escofina media caña 10"	6
UFME12	Lima escofina media caña 12"	6
UFMB8	Lima media caña bastarda 8"	6
UFMB10	Lima media caña bastarda 10"	6
UFMB12	Lima media caña bastarda 12"	6
UFMM8	Lima media caña musa 8"	6
UFMM10	Lima media caña musa 10"	6
UFMM12	Lima media caña musa 12"	6
UFPB6	Lima plana bastarda 6"	6
UFPB8	Lima plana bastarda 8"	6
UFPB10	Lima plana bastarda 10"	6
UFPB12	Lima plana bastarda 12"	6
UFPB14	Lima plana bastarda 14"	6
UFPM6	Lima plana musa 6"	6
UFPM8	Lima plana musa 8"	6
UFPM10	Lima plana musa 10"	6
UFPM12	Lima plana musa 12"	6
UFPM14	Lima plana musa 14"	6
UFRB6	Lima redonda bastarda 6"	6
UFRB8	Lima redonda bastarda 8"	6
UFRB10	Lima redonda bastarda 10"	6
UFRB12	Lima redonda bastarda 12"	6
UFRM8	Lima redonda musa 8"	6
UFRM10	Lima redonda musa 10"	6
UFRM12	Lima redonda musa 12"	6
UFTP6	Lima triangular uso pesado 6"	6
UFTP7	Lima triangular uso pesado 7"	6
UFTP8	Lima triangular uso pesado 8"	6
UFR6	Lima triangular regular 6"	6
UFR7	Lima triangular regular 7"	6
UFR8	Lima triangular regular 8"	6
UFR10	Lima triangular regular 10"	6
UFS8532	Lima para motosierra 8" x 5/32"	6
UFS8316	Lima para motosierra 8" x 3/16"	6
UFS8732	Lima para motosierra 8" x 7/32"	6
EXLIMAUC	Exhibidor para limas	1

## EXBROCAN

EXHIBIDOR CON BROCAS DE ACERO ALTA VELOCIDAD USO INDUSTRIAL



CÓDIGO	DESCRIPCIÓN / MEDIDA	CANTIDAD
EXBROCAL	Exhibidor para brocas con calibrador	1
B1/16	Broca negra uso industrial 1/16"	20
B5/64	Broca negra uso industrial 5/64"	30
B3/32	Broca negra uso industrial 3/32"	60
B7/64	Broca negra uso industrial 7/64"	40
B1/8	Broca negra uso industrial 1/8"	100
B9/64	Broca negra uso industrial 9/64"	50
B5/32	Broca negra uso industrial 5/32"	40
B11/64	Broca negra uso industrial 11/64"	20

CÓDIGO	DESCRIPCIÓN / MEDIDA	CANTIDAD
B3/16	Broca negra uso industrial 3/16"	60
B13/64	Broca negra uso industrial 13/64"	30
B7/32	Broca negra uso industrial 7/32"	30
B15/64	Broca negra uso industrial 15/64"	30
B1/4	Broca negra uso industrial 1/4"	50
B17/64	Broca negra uso industrial 17/64"	20
B9/32	Broca negra uso industrial 9/32"	30
B19/64	Broca negra uso industrial 19/64"	20
B5/16	Broca negra uso industrial 5/16"	40
B21/64	Broca negra uso industrial 21/64"	20
B11/32	Broca negra uso industrial 11/32"	20
B23/64	Broca negra uso industrial 23/64"	20
B3/8	Broca negra uso industrial 3/8"	40
B25/64	Broca negra uso industrial 25/64"	20
B13/32	Broca negra uso industrial 13/32"	20
B27/64	Broca negra uso industrial 27/64"	20
B7/16	Broca negra uso industrial 7/16"	30
B29/64	Broca negra uso industrial 29/64"	20
B15/32	Broca negra uso industrial 15/32"	20
B31/64	Broca negra uso industrial 31/64"	20
B1/2	Broca negra uso industrial 1/2"	30

## EXBROCAU

EXHIBIDOR CON BROCAS DE ACERO USO GENERAL



CÓDIGO	DESCRIPCIÓN / MEDIDA	CANTIDAD
EXBROCAL	Exhibidor para brocas con calibrador	1
BG1/16	Broca negra uso general 1/16"	20
BG5/64	Broca negra uso general 5/64"	20
BG3/32	Broca negra uso general 3/32"	40
BG7/64	Broca negra uso general 7/64"	20
BG1/8	Broca negra uso general 1/8"	100
BG9/64	Broca negra uso general 9/64"	30
BG5/32	Broca negra uso general 5/32"	30
BG11/64	Broca negra uso general 11/64"	20
BG3/16	Broca negra uso general 3/16"	40
BG13/64	Broca negra uso general 13/64"	20
BG7/32	Broca negra uso general 7/32"	20
BG15/64	Broca negra uso general 15/64"	20
BG1/4	Broca negra uso general 1/4"	50
BG17/64	Broca negra uso general 17/64"	20
BG9/32	Broca negra uso general 9/32"	20
BG19/64	Broca negra uso general 19/64"	10
BG5/16	Broca negra uso general 5/16"	30
BG21/64	Broca negra uso general 21/64"	10
BG11/32	Broca negra uso general 11/32"	10
BG23/64	Broca negra uso general 23/64"	10
BG3/8	Broca negra uso general 3/8"	50
BG25/64	Broca negra uso general 25/64"	10
BG13/32	Broca negra uso general 13/32"	10
BG27/64	Broca negra uso general 27/64"	10
BG7/16	Broca negra uso general 7/16"	40
BG29/64	Broca negra uso general 29/64"	10
BG15/32	Broca negra uso general 15/32"	10
BG31/64	Broca negra uso general 31/64"	10
BG1/2	Broca negra uso general 1/2"	20

## BROCO1

EXHIBIDOR CON BROCAS DE ACERO ALTA VELOCIDAD USO INDUSTRIAL



CÓDIGO	DESCRIPCIÓN / MEDIDA	CANTIDAD
EXABROCA	Exhibidor metálico de brocas	1
B1/16	Broca negra uso industrial 1/16"	20
B1/2	Broca negra uso industrial 1/2"	10
B1/4	Broca negra uso industrial 1/4"	20
B1/8	Broca negra uso industrial 1/8"	40
B11/32	Broca negra uso industrial 11/32"	5
B11/64	Broca negra uso industrial 11/64"	10
B13/32	Broca negra uso industrial 13/32"	5
B13/64	Broca negra uso industrial 13/64"	10
B15/32	Broca negra uso industrial 15/32"	5
B15/64	Broca negra uso industrial 15/64"	10
B17/64	Broca negra uso industrial 17/64"	5
B19/64	Broca negra uso industrial 19/64"	5
B21/64	Broca negra uso industrial 21/64"	5
B23/64	Broca negra uso industrial 23/64"	5

CÓDIGO	DESCRIPCIÓN / MEDIDA	CANTIDAD
B25/64	Broca negra uso industrial 25/64"	5
B27/64	Broca negra uso industrial 27/64"	5
B29/64	Broca negra uso industrial 29/64"	5
B3/16	Broca negra uso industrial 3/16"	20
B3/32	Broca negra uso industrial 3/32"	20
B3/8	Broca negra uso industrial 3/8"	10
B31/64	Broca negra uso industrial 31/64"	5
B5/16	Broca negra uso industrial 5/16"	10
B5/32	Broca negra uso industrial 5/32"	10
B5/64	Broca negra uso industrial 5/64"	10
B7/16	Broca negra uso industrial 7/16"	10
B7/32	Broca negra uso industrial 7/32"	10
B7/64	Broca negra uso industrial 7/64"	10
B9/32	Broca negra uso industrial 9/32"	10
B9/64	Broca negra uso industrial 9/64"	10

## BROCO2

EXHIBIDOR METÁLICO CON BROCAS DE CONCRETO



CÓDIGO	DESCRIPCIÓN / MEDIDA	CANTIDAD
EXBRO17	Exhibidor para brocas de concreto	1
BCN183	Broca concreto zanco recto 1/8 x 3"	8
BCN3164	Broca concreto zanco recto 3/16 x 4"	8
BCN3166	Broca concreto zanco recto 3/16 x 4"	8
BCN144	Broca concreto zanco recto 1/4 x 4"	8
BCN146	Broca concreto zanco recto 1/4 x 6"	8
BCN1412	Broca concreto zanco recto 1/4 x 12"	8
BCN5164	Broca concreto zanco recto 5/16 x 4"	8
BCN5166	Broca concreto zanco recto 5/16 x 6"	8
BCN51612	Broca concreto zanco recto 5/16 x 12"	8
BCN386	Broca concreto zanco recto 3/8 x 6"	8
BCN3812	Broca concreto zanco recto 3/8 x 12"	8
BCN126	Broca concreto zanco recto 1/2 x 6"	8
BCN1212	Broca concreto zanco recto 1/2 x 12"	8
BCN586	Broca concreto zanco recto 5/8 x 6"	3
BCN5812	Broca concreto zanco recto 5/8 x 12"	3
BCN346	Broca concreto zanco recto 3/4 x 6"	3
BCN786	Broca concreto zanco recto 7/8 x 6"	3

JUEGOS MAESTROS INDUSTRIALES COMBINADOS

CONTENIDO DE: **99820** JUEGO MAESTRO INDUSTRIAL 940 PIEZAS CON GABINETES EX27M6, EX27M5 Y EX27S6  
**99822** JUEGO MAESTRO INDUSTRIAL 930 PIEZAS SIN GABINETE

Nº	CÓDIGO	DESCRIPCIÓN	Nº	CÓDIGO	DESCRIPCIÓN	Nº	CÓDIGO	DESCRIPCIÓN
1	000A	Calibrador en pulgadas 9 hojas	113	2108	Porta cincel redondo 8-1/2"	225	4285	Extractor de golpe 2 o 3 agarres 6 ton 3 accesorios
2	000AA	Calibrador en pulgadas 25 hojas	114	2116	Barra de alineación 1/2" x 14"	226	4331	Separador de baleros y engranes 2-1/4"
3	1181M	Llave de estrías de matracá acodada 7 x 8 mm	115	2120	Barra de alineación 5/8" x 16"	227	4332	Separador de baleros y engranes 4-1/2"
4	1182M	Llave de estrías de matracá acodada 9 x 10 mm	116	2124	Barra de alineación 3/4" x 24"	228	4333	Separador de baleros y engranes 5-7/8"
5	1183M	Llave de estrías de matracá acodada 11 x 12 mm	117	2125	Barra de alineación 7/8" x 30"	229	4334	Separador de baleros y engranes 7-1/8"
6	1184M	Llave de estrías de matracá acodada 13 x 14 mm	118	2126	Barra de alineación 1/2" x 16" cabeza rodante	230	4640SLGP	Llave hexagonal "T" ergonómica de 9" x 5/64"
7	1185M	Llave de estrías de matracá acodada 15 x 17 mm	119	2130	Barra de alineación 5/8" x 18" cabeza rodante	231	4640LBP	Llave hexagonal "T" ergonómica punta de bola de 9" x 3/32"
8	1186M	Llave de estrías de matracá acodada 16 x 18 mm	120	2265	Acetiera flexible 32 oz	232	4640LGP	Llave hexagonal "T" ergonómica de 9" x 3/32"
9	1187M	Llave de estrías de matracá acodada 19 x 21 mm	121	2266	Acetiera flexible 6 oz tipo pistola	233	4640LGP	Llave hexagonal "T" ergonómica de 9" x 7/64
10	1191	Llave de estrías de matracá plana 1/4" x 5/16"	122	2267	Acetiera flexible 16 oz tipo pistola	234	4640LBP	Llave hexagonal "T" ergonómica punta de bola de 9" x 1/8"
11	1191M	Llave de estrías de matracá plana 7 x 8 mm	123	2266	Pinza punta larga corte lateral 6-5/8"	235	4640LBP	Llave hexagonal "T" ergonómica de 9" x 1/8"
12	1192	Llave de estrías de matracá plana 3/8" x 7/16"	124	2276	Pinza punta plana 6-5/8"	236	4640LBP	Llave hexagonal "T" ergonómica punta de bola de 9" x 9/64"
13	1192M	Llave de estrías de matracá plana 9 x 10 mm	125	2393	Charola magnética rectangular 24 x 14 cm	237	4640LGP	Llave hexagonal "T" ergonómica de 9" x 9/64"
14	1192MA	Llave de estrías de matracá plana 10 x 11 mm	126	2395	Charola magnética rectangular 30 x 28 cm	238	4641LBP	Llave hexagonal "T" ergonómica punta de bola de 9" x 3/32"
15	1193	Llave de estrías de matracá plana 1/2" x 9/16"	127	2328	Pinza flexible para abrazaderas 6"	239	4641LBP	Llave hexagonal "T" ergonómica punta de bola de 9" x 3/16"
16	1193M	Llave de estrías de matracá plana 11 x 12 mm	128	2332	Removedor de carbón	240	4641LBP	Llave hexagonal "T" ergonómica punta de bola de 9" x 7/32"
17	1194	Llave de estrías de matracá plana 5/8 x 11/16"	129	2373	Espéjo de inspección 2-1/8" x 3-1/2"	241	4641LBP	Llave hexagonal "T" ergonómica punta de bola de 9" x 1/4"
18	1194M	Llave de estrías de matracá plana 13 x 14 mm	130	2377	Levantiador magnético punta articulada 3.6 kg	242	4642LBP	Llave hexagonal "T" ergonómica punta de bola de 9" x 5/16"
19	1195	Llave de estrías de matracá plana 5/8 x 3/4"	131	2379	Juego de 2 o presores de manguera	243	4642LBP	Llave hexagonal "T" ergonómica punta de bola de 9" x 3/8"
20	1195M	Llave de estrías de matracá plana 15 x 17 mm	132	2396	Pinza extra larga recta 11"	244	47-1/2X1/4	Punzón botador recto 1/2" x 1/4"
21	1196	Llave de estrías de matracá plana 3/4" x 7/8"	133	2406	Pinza de extensión 5 posiciones 10"	245	47-1/4X3/32	Punzón botador recto 1/4" x 3/32"
22	1196M	Llave de estrías de matracá plana 16 x 18 mm	134	2416	Pinza extra larga curva a 45°	246	47-3/8X3/16	Punzón botador recto 3/8" x 3/16"
23	1197	Llave de estrías de matracá plana 3/4" x 9/16"	135	2556	Pinza para obstrucción de flujo 10"	247	47-5/16X1/8	Punzón botador recto 5/16" x 1/8"
24	1197M	Llave de estrías de matracá plana 19 x 21 mm	136	259GHL	Pinza para electricista alta palanca con poncha terminales 9-5/16"	248	47-5/16X5/32	Punzón botador recto 5/16" x 5/32"
25	12000	Punta de poder hexágono 1/4" Phillips® # 1 x 1-15/16" uso industrial	137	2626	Pinza vía poder 6"	249	4704M	Dado 1/4" 6 puntas 4 mm
26	12004	Punta de poder hexágono 1/4" Phillips® # 2 x 1-15/16" uso industrial	138	2646	Pinza vía poder 12"	250	4705LM	Dado 1/4" largo 6 puntas 5.5 mm
27	12008	Punta de poder hexágono 1/4" Phillips® # 3 x 1-15/16" uso industrial	139	2686	Pinza para electricista corte lateral 8-17/32"	251	4705SM	Dado 1/4" largo 6 puntas 5.5 mm
28	12016	Punta de poder hexágono 1/4" Phillips® # 1 x 2-3/4" uso industrial	140	270	Pinza de extensión 7 posiciones para tubo10"	252	4705LM	Dado 1/4" largo 6 puntas 5 mm
29	12020	Punta de poder hexágono 1/4" Phillips® # 1 x 2-3/4" uso industrial	141	273GHL	Pinzapara electricista corte transversal 8-3/8"	253	4705M	Dado 1/4" 6 puntas 5 mm
30	12024	Punta de poder hexágono 1/4" Phillips® # 2 x 2-3/4" uso industrial	142	2766	Pinza para mecánico rubber grip 6"	254	4706L	Dado 1/4" largo 6 puntas 3/16"
31	1207MT	Llave combinada corta pulido espejo 8 mm	143	2766	Pinza para mecánico rubber grip 6"	255	4706LM	Dado 1/4" largo 6 puntas 6 mm
32	1208MT	Llave combinada corta pulido espejo 9 mm	144	2806	Pinza para mecánico rubber grip 8"	256	4706M	Dado 1/4" 6 puntas 6 mm
33	1209T	Llave combinada corta pulido espejo 14"	145	2814D	Pinza para electricista corte diagonal 4-3/16"	257	4707	Dado 1/4" 6 puntas 7/32"
34	1209MT	Llave combinada corta pulido espejo 9 mm	146	2826	Pinza punta larga sin corte 4-3/4"	258	4707L	Dado 1/4" largo 6 puntas 7/32"
35	1210A	Llave combinada satinada 12 puntas 5/16"	147	28520	Pinza para electrónica punta aguja doblada 45° 5-11/32"	259	4707LM	Dado 1/4" largo 6 puntas 7 mm
36	1210MA	Llave combinada satinada 12 puntas 10 mm	148	28641	Pinza para electrónica punta aguja recta 5-5/8"	260	4707M	Dado 1/4" 6 puntas 7 mm
37	1210T	Llave combinada corta pulido espejo 5/16"	149	286LM	Pinza de presión nariz larga 6" uso industrial	261	4708	Dado 1/4" 6 puntas 1/4"
38	1211MA	Llave combinada satinada 12 puntas 11 mm	150	2886	Tijera cortacable de cobre	262	4708L	Dado 1/4" largo 6 puntas 1/4"
39	1212A	Llave combinada satinada 12 puntas 3/8"	151	2896	Tijera cortacable uso pesado	263	4708LM	Dado 1/4" largo 6 puntas 8 mm
40	1212MA	Llave combinada satinada 12 puntas 12 mm	152	291R	Pinza de presión quijada recta 7" uso industrial	264	4708M	Dado 1/4" 6 puntas 8 mm
41	1212T	Llave combinada corta pulido espejo 3/8"	153	292	Pinza pelacable 16-26AWG 6-3/4" alta palanca	265	4709	Dado 1/4" 6 puntas 9/32"
42	1213MA	Llave combinada satinada 12 puntas 13 mm	154	292WRG	Pinza de presión quijada curva mango biterminal 10"	266	4709L	Dado 1/4" largo 6 puntas 9/32"
43	1214A	Llave combinada satinada 12 puntas 7/16"	155	296	Pinza pelacable ajustable	267	4709LM	Dado 1/4" largo 6 puntas 9 mm
44	1214MA	Llave combinada satinada 12 puntas 14 mm	156	298	Pinza pelacable 10-22 AWG 8-1/4" con poncha terminales y corta tornillos	268	4709M	Dado 1/4" 6 puntas 9 mm
45	1215MA	Llave combinada satinada 12 puntas 15 mm	157	299	Pinza pelacable coaxial	269	4710	Dado 1/4" 6 puntas 5/16"
46	1216A	Llave combinada satinada 12 puntas 1/2"	158	3018	Llave española pulido espejo 1/4" x 5/16"	270	4710L	Dado 1/4" largo 6 puntas 5/16"
47	1216MA	Llave combinada satinada 12 puntas 16 mm	159	3020	Llave española pulido espejo 5/16" x 3/8"	271	4710LM	Dado 1/4" largo 6 puntas 10 mm
48	1217MA	Llave combinada satinada 12 puntas 17 mm	160	3025	Llave española pulido espejo 7/16" x 1/2"	272	4710M	Dado 1/4" 6 puntas 10 mm
49	1218A	Llave combinada satinada 12 puntas 9/16"	161	3026	Llave española pulido espejo 1/2" x 9/16"	273	4711	Dado 1/4" 6 puntas 11/32"
50	1218MA	Llave combinada satinada 12 puntas 18 mm	162	3030	Llave española pulido espejo 9/16" x 5/8"	274	4711L	Dado 1/4" largo 6 puntas 11/32"
51	1219MA	Llave combinada satinada 12 puntas 19 mm	163	3031	Llave española pulido espejo 5/8" x 3/4"	275	4711LM	Dado 1/4" largo 6 puntas 11 mm
52	1220A	Llave combinada satinada 12 puntas 5/8"	164	3035	Llave española pulido espejo 11/16" x 3/4"	276	4711M	Dado 1/4" 6 puntas 11 mm
53	1220MA	Llave combinada satinada 12 puntas 20 mm	165	303L	Tijera tipo aviaçón izquierda	277	4712	Dado 1/4" 6 puntas 3/8"
54	1221MA	Llave combinada satinada 12 puntas 21 mm	166	303R	Tijera tipo aviaçón derecha	278	4712L	Dado 1/4" largo 6 puntas 3/8"
55	1222A	Llave combinada satinada 12 puntas 11/16"	167	303S	Tijera tipo aviaçón recta	279	4712LM	Dado 1/4" largo 6 puntas 12 mm
56	1222MA	Llave combinada satinada 12 puntas 22 mm	168	3040	Llave española pulido espejo 13/16" x 7/8"	280	4712M	Dado 1/4" 6 puntas 12 mm
57	1223MA	Llave combinada satinada 12 puntas 23 mm	169	3045	Llave española pulido espejo 15/16" x 1"	281	4713LM	Dado 1/4" largo 6 puntas 13 mm
58	1224A	Llave combinada satinada 12 puntas 3/4"	170	3050	Llave española pulido espejo 1-1/16" x 1-1/8"	282	4713M	Dado 1/4" 6 puntas 13 mm
59	1224MA	Llave combinada satinada 12 puntas 24 mm	171	30607	Llave española pulido espejo 6 x 7 mm	283	4714	Dado 1/4" 6 puntas 7/16"
60	1226A	Llave combinada satinada 12 puntas 13/16"	172	30809	Llave española pulido espejo 8 x 9 mm	284	4714L	Dado 1/4" largo 6 puntas 7/16"
61	1228A	Llave combinada satinada 12 puntas 7/8"	173	31011	Llave española pulido espejo 10 x 11 mm	285	4714LM	Dado 1/4" largo 6 puntas 14 mm
62	1230A	Llave combinada satinada 12 puntas 15/16"	174	31213	Llave española pulido espejo 12 x 13 mm	286	4714M	Dado 1/4" 6 puntas 14 mm
63	1232A	Llave combinada satinada 12 puntas 1"	175	31415	Llave española pulido espejo 14 x 15 mm	287	4715LM	Dado 1/4" largo 6 puntas 15 mm
64	1234A	Llave combinada satinada 12 puntas 1-1/16"	176	31617	Llave española pulido espejo 16 x 17 mm	288	4716	Dado 1/4" 6 puntas 1/2"
65	1236A	Llave combinada satinada 12 puntas 1-1/8"	177	31819	Llave española pulido espejo 18 x 19 mm	289	4716L	Dado 1/4" largo 6 puntas 1/2"
66	1240A	Llave combinada satinada 12 puntas 1-1/4"	178	32021	Llave española pulido espejo 20 x 21 mm	290	4718	Dado 1/4" 6 puntas 9/16"
67	1242A	Llave combinada satinada 12 puntas 1-5/16"	179	32122	Llave española pulido espejo 21 x 22 mm	291	4718L	Dado 1/4" largo 6 puntas 9/16"
68	1244A	Llave combinada satinada 12 puntas 1-3/8"	180	330	Tijera para tubo PVC 0 a 1-5/8"	292	47390BW	Dado 1/4" punta Torx® T8
69	1246A	Llave combinada satinada 12 puntas 1-7/16"	181	3414	Destornillador en "Z" acodado punta Phillips® #1&#2 x 4-3/4"	293	473910W	Dado 1/4" punta Torx® T10
70	1248A	Llave combinada satinada 12 puntas 1-1/2"	182	3438	Destornillador en "Z" acodado punta Phillips® #3&#4 x 6"	294	473915W	Dado 1/4" punta Torx® T15
71	1270-12	Llave combinada flexible 3/8"	183	3514	Destornillador en "Z" acodado punta plana 1/4" x 3"	295	473920W	Dado 1/4" punta Torx® T20
72	1270-14	Llave combinada flexible 7/16"	184	355	Contratubos de 1/8" a 1-1/8"	296	473925W	Dado 1/4" punta Torx® T25
73	1270-16	Llave combinada flexible 1/2"	185	351	Avellanador con prensa 3/16" x 5/8"	297	473927W	Dado 1/4" punta Torx® T27
74	1270-18	Llave combinada flexible 9/16"	186	352	Arco de sujeta ajustable	298	473930W	Dado 1/4" punta Torx® T30
75	1270-20	Llave combinada flexible 5/8"	187	353F	Arco de sujeta fijo alta tensión 12"	299	4749	Matraca 1/4" reversible
76	1270-22	Llave combinada flexible 11/16"	188	361/4	Destornillador en "Z" acodado punta plana 1/4" x 4-1/4"	300	4760	Extensión de 1/4" x 3"
77	1270-24	Llave combinada flexible 3/4"	189	363/8	Destornillador en "Z" acodado punta plana 3/8" x 6"	301	4761	Extensión de 1/4" x 6"
78	1308P	Martillo de bola 8 oz mango hickory americano	190	365/16	Destornillador en "Z" acodado punta plana 5/16" x 5"	302	4765	Extensión flexible 1/4" x 3"
79	1316P	Martillo de bola 16 oz mango hickory americano	191	366P	Pinza para anillos de retención interiores ángulo de 0° uso pesado	303	4766	Mango articulado 1/4" x 5-3/16"
80	1332P	Martillo de bola 32 oz mango hickory americano	192	3709M	Llave abocinada pulido espejo 9 x 11 mm	304	4769	Destornillador cuadro 1/4" x 7"
81	1368	Mazo cabeza de hule 22 oz	193	371	Pinza para para anillos de retención desmontable .038 ángulo de 90°	305	4770	Nudo universal 1/4" x 1-5/16"
82	14008X	Punta poder plana de poder hexágono 1/4" 5F-6R uso pesado	194	3710M	Llave abocinada pulido espejo 10 x 12 mm	306	4770-1/16	Dado 1/4" punta hexagonal 1/16"
83	14012	Punta de poder hexágono 1/4" plana 6F x 1-15/16" uso industrial	195	3713M	Llave abocinada pulido espejo 13 x 14 mm	307	4770-1/8	Dado 1/4" punta hexagonal 1/8"
84	14016	Punta de poder hexágono 1/4" plana 8F x 1-15/16" uso industrial	196	3715M	Llave abocinada pulido espejo 15 x 17 mm	308	4770-3/16	Dado 1/4" punta hexagonal 3/16"
85	14020	Punta de poder hexágono 1/4" plana 10F x 1-15/16" uso industrial	197	372	Pinza para para anillos de retención desmontable .047 ángulo de 18°	309	4770-3/32	Dado 1/4" punta hexagonal 3/32"
86	14024	Punta de poder hexágono 1/4" plana 12F x 1-15/16" uso industrial	198	374	Pinza para para anillos de retención desmontable .047 ángulo de 90°	310	4770-5/32	Dado 1/4" punta hexagonal 5/32"
87	1430	Mazo de bronce 29 oz mango madera	199	376	Pinza para para anillos de retención desmontable .070 ángulo de 90°	311	4770-5/64	Dado 1/4" punta hexagonal 5/64"
88	1430DBX	Mazo de golpe seco tapas fijax 2lb uso extrapesado	200	3812	Llave abocinada rápida 3/8"	312	4770-7/32	Dado 1/4" punta hexagonal 7/32"
89	1435PDB	Mazo golpe seco alto impacto 1.5 lb	201	3814	Llave abocinada rápida 7/16"	313	4770-7/64	Dado 1/4" punta hexagonal 7/64"
90	14395FV	Mazo de acero octagonal 12lb mango fibra de vidrio de 36"	202	3816	Llave abocinada rápida 1/2"	314	4770-9/64	Dado 1/4" punta hexagonal 9/64"
91	14405FV	Mazo de acero octagonal 16lb mango fibra de vidrio de 36"	203	3818	Llave abocinada rápida 9/16"	315	477025M	Dado 1/4" punta hexagonal 2.5 mm
92	15991SW	Flexómetro de acero inoxidable 10m x 30 mm	204	3820	Llave abocinada rápida 5/8"	316	47702M	Dado 1/4" punta hexagonal 2.5 mm
93	16000X	Punta de poder hexágono 1/4" Torx® T7 x 1-15/16" uso pesado	205	3822	Llave abocinada rápida 1 1/16"	317	47703M	Dado 1/

**JUEGOS MAESTROS INDUSTRIALES COMBINADOS**

CONTENIDO DE:

**99820**  
**99822**

JUEGO MAESTRO INDUSTRIAL 940 PIEZAS CON GABINETES EX27M6, EX27M5 Y EX27S6  
JUEGO MAESTRO INDUSTRIAL 936 PIEZAS SIN GABINETE

Nº	CÓDIGO	DESCRIPCIÓN	Nº	CÓDIGO	DESCRIPCIÓN	Nº	CÓDIGO	DESCRIPCIÓN
<b>...CONTINUA DE LA PÁGINA ANTERIOR</b>								
335	49-3	Llave hexagonal "L" 3 mm	445	5208M	Dado 3/8" 12 puntas 8 mm	556	5340H	Dado 1/2" largo 6 puntas 1-1/4"
336	49-3/16	Llave hexagonal "L" 3/16"	446	5209M	Dado 3/8" 12 puntas 9 mm	557	5348H	Dado 1/2" largo 6 puntas 1-1/2"
337	49-3/16BP	Llave hexagonal "L" punta de bola 3/16"	447	5210	Dado 3/8" 12 puntas 5/16"	558	5410M	Dado 1/2" 12 puntas 10 mm
338	49-3/32	Llave hexagonal "L" 3/32"	448	5210H	Dado 3/8" 6 puntas 5/16"	559	5411M	Dado 1/2" 12 puntas 11 mm
339	49-3/32BP	Llave hexagonal "L" punta de bola 3/32"	449	5210M	Dado 3/8" 12 puntas 10 mm	560	5412	Dado 1/2" 12 puntas 3/8"
340	49-3/8	Llave hexagonal "L" 3/8"	450	5211M	Dado 3/8" 12 puntas 11 mm	561	5412H	Dado 1/2" 6 puntas 3/8"
341	49-3/8BP	Llave hexagonal "L" punta de bola 3/8"	451	5212	Dado 3/8" 12 puntas 3/8"	562	5412M	Dado 1/2" 12 puntas 12 mm
342	49-3BP	Llave hexagonal "L" punta de bola 3 mm	452	5212H	Dado 3/8" 6 puntas 3/8"	563	5413M	Dado 1/2" 12 puntas 13 mm
343	49-4	Llave hexagonal "L" 4 mm	453	5212M	Dado 3/8" 12 puntas 12 mm	564	5414	Dado 1/2" 12 puntas 7/16"
344	49-4BP	Llave hexagonal "L" punta de bola 4 mm	454	5213M	Dado 3/8" 12 puntas 13 mm	565	5414H	Dado 1/2" 6 puntas 7/16"
345	49-5	Llave hexagonal "L" 5 mm	455	5214	Dado 3/8" 12 puntas 7/16"	566	5414M	Dado 1/2" 12 puntas 14 mm
346	49-5/16	Llave hexagonal "L" 5/16"	456	5214H	Dado 3/8" 6 puntas 7/16"	567	5415M	Dado 1/2" 12 puntas 15 mm
347	49-5/16BP	Llave hexagonal "L" punta de bola 5/16"	457	5214M	Dado 3/8" 12 puntas 14 mm	568	5416	Dado 1/2" 12 puntas 1/2"
348	49-5/32	Llave hexagonal "L" 5/32"	458	5215M	Dado 3/8" 12 puntas 15 mm	569	5416H	Dado 1/2" 6 puntas 1/2"
349	49-5/32BP	Llave hexagonal "L" punta de bola 5/32"	459	5216	Dado 3/8" 12 puntas 1/2"	570	5416M	Dado 1/2" 12 puntas 16 mm
350	49-5/64	Llave hexagonal "L" 5/64"	460	5216H	Dado 3/8" 6 puntas 1/2"	571	5417M	Dado 1/2" 12 puntas 17 mm
351	49-5/64BP	Llave hexagonal "L" punta de bola 5/64"	461	5216M	Dado 3/8" 12 puntas 16 mm	572	5418	Dado 1/2" 12 puntas 9/16"
352	49-5BP	Llave hexagonal "L" punta de bola 5 mm	462	5217M	Dado 3/8" 12 puntas 17 mm	573	5418H	Dado 1/2" 6 puntas 9/16"
353	49-6	Llave hexagonal "L" 6 mm	463	5218	Dado 3/8" 12 puntas 9/16"	574	5418M	Dado 1/2" 12 puntas 18 mm
354	49-6BP	Llave hexagonal "L" punta de bola 6 mm	464	5218H	Dado 3/8" 6 puntas 9/16"	575	5419	Dado 1/2" 12 puntas 19/32"
355	49-7/32	Llave hexagonal "L" 7/32"	465	5218M	Dado 3/8" 12 puntas 18 mm	576	5419M	Dado 1/2" 12 puntas 19 mm
356	49-7/32BP	Llave hexagonal "L" punta de bola 7/32"	466	5219M	Dado 3/8" 12 puntas 19 mm	577	5420	Dado 1/2" 12 puntas 5/8"
357	49-7/64	Llave hexagonal "L" 7/64"	467	5220	Dado 3/8" 12 puntas 5/8"	578	5420H	Dado 1/2" 6 puntas 5/8"
358	49-7/64BP	Llave hexagonal "L" punta de bola 7/64"	468	5220H	Dado 3/8" 6 puntas 5/8"	579	5420M	Dado 1/2" 12 puntas 20 mm
359	49-8	Llave hexagonal "L" 8 mm	469	5221M	Dado 3/8" 12 puntas 21 mm	580	5421M	Dado 1/2" 12 puntas 21 mm
360	49-9	Llave hexagonal "L" 9 mm	470	5222	Dado 3/8" 12 puntas 11/16"	581	5422	Dado 1/2" 12 puntas 11/16"
361	49-9/64	Llave hexagonal "L" 9/64"	471	5222H	Dado 3/8" 6 puntas 11/16"	582	5422H	Dado 1/2" 6 puntas 11/16"
362	49-9/64BP	Llave hexagonal "L" punta de bola 9/64"	472	5222M	Dado 3/8" 12 puntas 22 mm	583	5422M	Dado 1/2" 12 puntas 22 mm
363	4910M	Llave pata de cuervo 10 mm	473	5223M	Dado 3/8" 12 puntas 23 mm	584	5423M	Dado 1/2" 12 puntas 23 mm
364	4911M	Llave pata de cuervo 11 mm	474	5224	Dado 3/8" 12 puntas 3/4"	585	5424	Dado 1/2" 12 puntas 3/4"
365	4912	Llave pata de cuervo 3/8"	475	5224H	Dado 3/8" 6 puntas 3/4"	586	5424H	Dado 1/2" 6 puntas 3/4"
366	4912M	Llave pata de cuervo 12 mm	476	5224M	Dado 3/8" 12 puntas 24 mm	587	5424M	Dado 1/2" 12 puntas 24 mm
367	4913M	Llave pata de cuervo 13 mm	477	5225M	Dado 3/8" 12 puntas 25 mm	588	5425	Dado 1/2" 12 puntas 25/32"
368	4914	Llave pata de cuervo 7/16"	478	5226	Dado 3/8" 12 puntas 13/16"	589	5426	Dado 1/2" 12 puntas 13/16"
369	4914M	Llave pata de cuervo 14 mm	479	5226H	Dado 3/8" 6 puntas 13/16"	590	5426H	Dado 1/2" 6 puntas 13/16"
370	4915M	Llave pata de cuervo 15 mm	480	5226M	Dado 3/8" 12 puntas 26 mm	591	5428	Dado 1/2" 12 puntas 7/8"
371	4916	Llave pata de cuervo 16 mm	481	5228	Dado 3/8" 12 puntas 7/8"	592	5428H	Dado 1/2" 6 puntas 7/8"
372	4916M	Llave pata de cuervo 16 mm	482	5228H	Dado 3/8" 6 puntas 7/8"	593	5429	Dado 1/2" 12 puntas 29/32"
373	4917M	Llave pata de cuervo 17 mm	483	5230	Dado 3/8" 12 puntas 15/16"	594	5430	Dado 1/2" 12 puntas 15/16"
374	4918	Llave pata de cuervo 9/16"	484	5230H	Dado 3/8" 6 puntas 15/16"	595	5430M	Dado 1/2" 6 puntas 15/16"
375	4918M	Llave pata de cuervo 18 mm	485	5232	Dado 3/8" 12 puntas 1"	596	5432	Dado 1/2" 12 puntas 1"
376	4919M	Llave pata de cuervo 19 mm	486	5232H	Dado 3/8" 6 puntas 1"	597	5432H	Dado 1/2" 6 puntas 1"
377	4920	Llave pata de cuervo 5/8"	487	523915W	Dado 3/8" punta Torx@ T15	598	5434	Dado 1/2" 12 puntas 1-1/16"
378	4921M	Llave pata de cuervo 21 mm	488	523920W	Dado 3/8" punta Torx@ T20	599	5434H	Dado 1/2" 6 puntas 1-1/16"
379	4922	Llave pata de cuervo 11/16"	489	523925W	Dado 3/8" punta Torx@ T25	600	5436	Dado 1/2" 12 puntas 1-1/8"
380	4922M	Llave pata de cuervo 22 mm	490	523927W	Dado 3/8" punta Torx@ T27	601	5436H	Dado 1/2" 6 puntas 1-1/8"
381	4924	Llave pata de cuervo 3/4"	491	523930W	Dado 3/8" punta Torx@ T30	602	5438	Dado 1/2" 12 puntas 1-3/16"
382	4926	Llave pata de cuervo 13/16"	492	523940W	Dado 3/8" punta Torx@ T40	603	5438H	Dado 1/2" 6 puntas 1-3/16"
383	4928	Llave pata de cuervo 7/8"	493	523945W	Dado 3/8" punta Torx@ T45	604	5440	Dado 1/2" 12 puntas 1-1/4"
384	4990-1/8L	Dado 3/8" largo punta hexagonal 1/8"	494	523950W	Dado 3/8" punta Torx@ T50	605	5440H	Dado 1/2" 6 puntas 1-1/4"
385	4990-3/16L	Dado 3/8" largo punta hexagonal 3/16"	495	5249	Matraca 3/8" reversible	606	5441-1/2	Dado 1/2" punta hexagonal 1/2"
386	4990-3/8L	Dado 3/8" largo punta hexagonal 3/8"	496	5249G	Matraca 3/8" reversible acodada	607	5441-1/2L	Dado 1/2" punta hexagonal larga 1/2"
387	4990-5/16L	Dado 3/8" largo punta hexagonal 5/16"	497	5252A	Matraca 3/8" reversible redonda	608	5441-1/4	Dado 1/2" punta hexagonal 1/4"
388	4990-5/32L	Dado 3/8" largo punta hexagonal 5/32"	498	5253	Adaptador 3/8" hembra x 1/2" macho	609	5441-3/8L	Dado 1/2" punta hexagonal 3/8"
389	4990-7/32L	Dado 3/8" largo punta hexagonal 7/32"	499	5254	Adaptador 1/2" hembra x 3/8" macho	610	5441-3/8L	Dado 1/2" punta hexagonal larga 3/8"
390	499010ML	Dado 3/8" largo punta hexagonal 10 mm	500	5255	Adaptador 3/8" hembra x 1/4" macho	611	5441-5/16L	Dado 1/2" punta hexagonal 5/16"
391	49904ML	Dado 3/8" largo punta hexagonal 4 mm	501	5256	Adaptador 1/4" hembra x 3/8" macho	612	5441-5/16L	Dado 1/2" punta hexagonal larga 5/16"
392	49905ML	Dado 3/8" largo punta hexagonal 5 mm	502	5260	Extensión de 3/8" x 3"	613	5441-5/8L	Dado 1/2" punta hexagonal 5/8"
393	49906ML	Dado 3/8" largo punta hexagonal 6 mm	503	52600E	Extensión de 3/8" x 6"	614	5441-5/8L	Dado 1/2" punta hexagonal larga 5/8"
394	49907ML	Dado 3/8" largo punta hexagonal 7 mm	504	526006OR	Extensión quick release 3/8"x6"	615	5441-7/16L	Dado 1/2" punta hexagonal 7/16"
395	49908ML	Dado 3/8" largo punta hexagonal 8 mm	505	526006W	Extensión 3/8"x6" wobble	616	5441-9/16L	Dado 1/2" punta hexagonal 9/16"
396	49920	Botador de bronce 1/2" x 7"	506	5260W	Extensión 3/8"x3" wobble	617	5441-9/16L	Dado 1/2" punta hexagonal larga 9/16"
397	49922	Botador de bronce 3/4" x 8"	507	5262	Extensión de 3/8" x 12"	618	544110ML	Dado 1/2" punta hexagonal larga 10 mm
398	50-1/2	Punzón guía botador corto 1/2"	508	5263	Extensión de 3/8" x 18"	619	544112ML	Dado 1/2" punta hexagonal larga 12 mm
399	50-1/4	Punzón guía botador corto 1/4"	509	5263OR	Extensión quick release 3/8" x 10"	620	544114ML	Dado 1/2" punta hexagonal larga 14 mm
400	50-3/16	Punzón guía botador corto 3/16"	510	5264	Extensión de 3/8" x 24"	621	544117ML	Dado 1/2" punta hexagonal larga 17 mm
401	50-3/8	Punzón guía botador corto 3/8"	511	5265	Mango articulado 3/8" x 7-13/16"	622	54418ML	Dado 1/2" punta hexagonal larga 8 mm
402	50-5/16	Punzón guía botador corto 5/16"	512	5268	Extensión flexible 3/8" x 8"	623	5442	Dado 1/2" 12 puntas 1-5/16"
403	50-7/16	Punzón guía botador corto 7/16"	513	5270	Nudo universal 3/8" x 1-15/16"	624	5444	Dado 1/2" 12 puntas 1-3/8"
404	5008	Dado 3/8" largo 12 puntas 1/4"	514	5280	Berbiqui 3/8"	625	5446	Dado 1/2" 12 puntas 1-7/16"
405	5008H	Dado 3/8" largo 6 puntas 1/4"	515	5285	Barra corrediza 3/8" x 8"	626	5448	Dado 1/2" 12 puntas 1-1/2"
406	5008M	Dado 3/8" largo 12 puntas 8 mm	516	5310M	Dado 1/2" largo 12 puntas 10 mm	627	5449H	Matraca 1/2" reversible rubber grip
407	5009M	Dado 3/8" largo 12 puntas 9 mm	517	5311M	Dado 1/2" largo 12 puntas 11 mm	628	5449SC	Matraca golpe 1/2" con dado 7/8"
408	5010	Dado 3/8" largo 12 puntas 5/16"	518	5312H	Dado 1/2" largo 6 puntas 3/8"	629	5450	Matraca 1/2" reversible larga
409	5010H	Dado 3/8" largo 6 puntas 5/16"	519	5312M	Dado 1/2" largo 12 puntas 9 mm	630	5452FL	Matraca 1/2" reversible rápida
410	5010M	Dado 3/8" largo 12 puntas 10 mm	520	5313M	Dado 1/2" largo 12 puntas 13 mm	631	5457	Matraca 1/2" reversible redonda articulado
411	5011M	Dado 3/8" largo 12 puntas 11 mm	521	5314H	Dado 1/2" largo 6 puntas 7/16"	632	5460	Extensión de 1/2"x1/2"
412	5012	Dado 3/8" largo 12 puntas 3/8"	522	5314M	Dado 1/2" largo 12 puntas 14 mm	633	5461	Extensión de 1/2"x5"
413	5012H	Dado 3/8" largo 6 puntas 3/8"	523	5315M	Dado 1/2" largo 12 puntas 15 mm	634	5463	Extensión de 1/2"x10"
414	5012M	Dado 3/8" largo 12 puntas 12 mm	524	5316	Dado 1/2" largo 12 puntas 1/2"	635	5468	Mango articulado 1/2"x17-7/8"
415	5013M	Dado 3/8" largo 12 puntas 13 mm	525	5316H	Dado 1/2" largo 6 puntas 1/2"	636	5480	Berbiqui 1/2"
416	5014	Dado 3/8" largo 12 puntas 7/16"	526	5316M	Dado 1/2" largo 12 puntas 16 mm	637	5485	Barra corrediza 1/2" x 12-15/16"
417	5014H	Dado 3/8" largo 6 puntas 7/16"	527	5317M	Dado 1/2" largo 12 puntas 17 mm	638	5628	Dado 3/4" 12 puntas 7/8"
418	5014M	Dado 3/8" largo 12 puntas 14 mm	528	5318	Dado 1/2" largo 12 puntas 9/16"	639	5630	Dado 3/4" 12 puntas 15/16"
419	5015M	Dado 3/8" largo 12 puntas 15 mm	529	5318H	Dado 1/2" largo 6 puntas 9/16"	640	5632	Dado 3/4" 12 puntas 1"
420	5016	Dado 3/8" largo 12 puntas 1/2"	530	5318M	Dado 1/2" largo 12 puntas 18 mm	641	5634	Dado 3/4" 12 puntas 1-1/16"
421	5016H	Dado 3/8" largo 6 puntas 1/2"	531	5319M	Dado 1/2" largo 12 puntas 19 mm	642	5636	Dado 3/4" 12 puntas 1-1/8"
422	5016M	Dado 3/8" largo 12 puntas 16 mm	532	5320	Dado 1/2" largo 6 puntas 5/8"	643	5638	Dado 3/4" 12 puntas 1-3/16"
423	5017M	Dado 3/8" largo 12 puntas 17 mm	533	5320H	Dado 1/2" largo 6 puntas 5/8"	644	5640	Dado 3/4" 12 puntas 1-1/4"
424	5018	Dado 3/8" largo 12 puntas 9/16"	534	5320M	Dado 1/2" largo 12 puntas 20 mm	645	5642	Dado 3/4" 12 puntas 1-1/2"
425	5018H	Dado 3/8" largo 6 puntas 9/16"	535	5321M	Dado 1/2" largo 12 puntas 21 mm	646	5644	Dado 3/4" 12 puntas 1-3/8"
426	5018M	Dado 3/8" largo 12 puntas 18 mm	536	5322	Dado 1/2" largo 12 puntas 11/16"	647	5646	Dado 3/4" 12 puntas 1-7/16"
427	5019M	Dado 3/8" largo 12 puntas 19 mm	537	5322H	Dado 1/2" largo 6 puntas 11/16"	648	5648	Dado 3/4" 12 puntas 1-1/2"
428	5020	Dado 3						

## JUEGOS MAESTROS INDUSTRIALES COMBINADOS

CONTENIDO DE:

**99820**  
**99822**

JUEGO MAESTRO INDUSTRIAL 940 PIEZAS CON GABINETES EX27M6, EX27M5 Y EX27S6  
JUEGO MAESTRO INDUSTRIAL 936 PIEZAS SIN GABINETE

Nº	CÓDIGO	DESCRIPCIÓN	Nº	CÓDIGO	DESCRIPCIÓN	Nº	CÓDIGO	DESCRIPCIÓN
<b>CONTINÚA DE LA PÁGINA ANTERIOR</b>								
666	5670	Mudo universal 3/4" x 3-3/4"	776	7519	Dado de impacto 3/4" 6 puntas 1-3/16"	887	EX27S6	Gabinete superior uso extra pesado serie X 6 gavetas 27"
667	5685	Barra corredera 3/4" x 18"	777	7520	Dado de impacto 3/4" 6 puntas 1-1/4"	888	EX27S6	Gabinete superior uso extra pesado serie X 6 gavetas 27"
668	6012	Destornillador de torque 1/4" 1.5-15 in-lb	778	7521	Dado de impacto 3/4" 6 puntas 1-5/16"	889	EX27M6	Gabinete móvil uso extra pesado serie X 6 gavetas 27"
669	60143	Torquímetro de trueno dual 1/2" 30-250 ft-lb	779	80016EX	Compás para exteriores 6"	890	BN133	Estuche portaherramientas cuero 7 bolsos
670	6061A	Torquímetro de trueno dual 1/4" 10-50 in-lb	780	80016IN	Compás para interiores 6"	891	BN136	Estuche portaherramientas cuero 6 bolsos
671	6064A	Torquímetro de trueno dual 3/8" 30-250 in-lb	781	801	Llave universal de cadena 4"	892	COP18	Cortapapeos forjado 18"
672	61927	Juego de 37 puntas intercambiables 1/4" combinado	782	802	Llave universal de lona 3"	893	COP30	Cortapapeos forjado 30"
673	689AR	Navaja automática seguridad	783	80911	Llave de estrías 45° 9 x 11 mm	894	SF150	Mazo de golpe seco 16 oz
674	690	Navaja retráctil curva 7-1/2"	784	81011	Llave de estrías 45° 10 x 11 mm	895	SF15H	Tapa intercambiable de golpe duro
675	706	Llave ajustable 6" cromada	785	810HD	Llave Silbicon® de hierro maleable 10" uso pesado	896	SF15M	Tapa intercambiable de golpe mediano
676	708	Llave ajustable 8" cromada	786	81213	Llave de estrías 45° 12 x 13 mm	897	SF15MH	Tapa intercambiable de golpe medio duro
677	710	Llave ajustable 10" cromada	787	81415	Llave de estrías 45° 14 x 15 mm	898	SF15SS	Tapa intercambiable de golpe súper suave
678	712	Llave ajustable 12" cromada	788	814HD	Llave Silbicon® de hierro maleable 14" uso pesado	899	SF15T	Tapa intercambiable de golpe uso rudo
679	715	Llave ajustable 15" cromada	789	81516	Llave de estrías 45° 15 x 6 mm	900	SF15XH	Tapa intercambiable de golpe extra duro
680	7180P	Extensión impacto 1/2" x 2"	790	81617	Llave de estrías 45° 16 x 17 mm	901	SF16H	Tapa intercambiable de golpe de bronce
681	7181P	Extensión impacto 1/2" x 5"	791	8180	Llave de estrías 45° 3/8" x 7/16"	902	SF16B	Tapa intercambiable de golpe de bronce
682	72-1/4	Cinzel pala de cabra 1/4"	792	8181	Llave de estrías 45° 1/2" x 9/16"	903	SF16S	Tapa intercambiable de golpe de acero
683	72-3/8	Cinzel pala de cabra 3/8"	793	8182	Llave de estrías 45° 5/8" x 11/16"	904	US319M	Llave de servicio 19 mm
684	72-5/16	Cinzel pala de cabra 5/16"	794	8183	Llave de estrías 45° 25/32" x 13/16"	905	US321M	Llave de servicio 21 mm
685	7206S	Juego de extractor bueltas barridas 14 piezas 3/8"	795	8184	Llave de estrías 45° 3/4" x 7/8"	906	US322M	Llave de servicio 22 mm
686	7208	Dado de impacto 3/8" 12 puntas 1/4"	796	8185	Llave de estrías 45° 15/16" x 1"	907	US324	Llave de servicio 3/4"
687	7208H	Dado de impacto 3/8" 6 puntas 1/4"	797	8186	Llave de estrías 45° 1-1/16" x 1-1/8"	908	US324M	Llave de servicio 24 mm
688	7210	Dado de impacto 3/8" 12 puntas 5/16"	798	818AD	Llave Silbicon® pico pato 18"	909	US326	Llave de servicio 13/16"
689	7210H	Dado de impacto 3/8" 6 puntas 5/16"	799	818HD	Llave Silbicon® de hierro maleable 18" uso pesado	910	US37M	Llave de servicio 27 mm
690	7212	Dado de impacto 3/8" 12 puntas 3/8"	800	81922	Llave de estrías 45° 19 x 22 mm	911	US328	Llave de servicio 7/8"
691	7212H	Dado de impacto 3/8" 6 puntas 3/8"	801	82426	Llave de estrías 45° 24 x 26 mm	912	US330	Llave de servicio 15/16"
692	7214	Dado de impacto 3/8" 12 puntas 7/16"	802	86A-1/2	Cinzel corta frío 1/2"	913	US330M	Llave de servicio 30 mm
693	7214H	Dado de impacto 3/8" 6 puntas 7/16"	803	86A-1/4	Cinzel corta frío 1/4"	914	US332	Llave de servicio 1"
694	7216	Dado de impacto 3/8" 12 puntas 1/2"	804	86A-1X12	Cinzel corta frío 1" x 12"	915	US332M	Llave de servicio 32 mm
695	7216H	Dado de impacto 3/8" 6 puntas 1/2"	805	86A-1X8	Cinzel corta frío 1" x 8"	916	US334	Llave de servicio 1-1/16"
696	7218	Dado de impacto 3/8" 12 puntas 9/16"	806	86A-3/16	Cinzel corta frío 3/16"	917	US336	Llave de servicio 1-1/8"
697	7218H	Dado de impacto 3/8" 6 puntas 9/16"	807	86A-3/8X12	Cinzel corta frío 3/4" x 12"	918	US336M	Llave de servicio 36 mm
698	7220	Dado de impacto 3/8" 12 puntas 5/8"	808	86A-3/8X8	Cinzel corta frío 3/4" x 8"	919	US337M	Llave de servicio 37 mm
699	7220H	Dado de impacto 3/8" 6 puntas 5/8"	809	86A-3/8	Cinzel corta frío 3/8"	920	US338	Llave de servicio 17-3/16"
700	7222	Dado de impacto 3/8" 12 puntas 11/16"	810	86A-5/16	Cinzel corta frío 5/16"	921	US338M	Llave de servicio 38 mm
701	7222H	Dado de impacto 3/8" 6 puntas 11/16"	811	86A-5/8	Cinzel corta frío 5/8"	922	US340	Llave de servicio 1-1/4"
702	7224	Dado de impacto 3/8" 12 puntas 3/4"	812	86A-7/16	Cinzel corta frío 7/16"	923	US341M	Llave de servicio 41 mm
703	7224H	Dado de impacto 3/8" 6 puntas 3/4"	813	86A-7/8X12	Cinzel corta frío 7/8" x 12"	924	US342	Llave de servicio 1-5/16"
704	7270P	Mudo universal impacto 3/8" x 1-15/16"	814	86A-7/8X8	Cinzel corta frío 7/8" x 8"	925	US344	Llave de servicio 1-3/8"
705	7310M	Dado de impacto 1/2" largo 6 puntas 10 mm	815	916404	Escuadra precisión 200 x 125 mm	926	US346	Llave de servicio 1-7/16"
706	7311M	Dado de impacto 1/2" largo 6 puntas 11 mm	816	9204M	Destornillador ámba de caja métrico 4 mm	927	US346M	Llave de servicio 46 mm
707	7312H	Dado de impacto 1/2" largo 6 puntas 3/8"	817	9205M	Destornillador ámba de caja métrico 5 mm	928	US348	Llave de servicio 1-1/2"
708	7312M	Dado de impacto 1/2" largo 6 puntas 12 mm	818	9206	Destornillador mango color negro de caja en pulgadas 3/16"	929	US350	Llave de servicio 1-9/16"
709	7313M	Dado de impacto 1/2" largo 6 puntas 13 mm	819	9206M	Destornillador ámba de caja métrico 6 mm	930	US352	Llave de servicio 1-5/8"
710	7314H	Dado de impacto 1/2" largo 6 puntas 7/16"	820	9207	Destornillador mango color café de caja en pulgadas 7/32"	931	US354	Llave de servicio 1-11/16"
711	7314M	Dado de impacto 1/2" largo 6 puntas 14 mm	821	9207M	Destornillador ámba de caja métrico 7 mm	932	US356	Llave de servicio 1-3/4"
712	7316H	Dado de impacto 1/2" largo 6 puntas 1/2"	822	9208	Destornillador mango color rojo de caja en pulgadas 1/4"	933	US358	Llave de servicio 1-13/16"
713	7316M	Dado de impacto 1/2" largo 6 puntas 16 mm	823	9208M	Destornillador ámba de caja métrico 8 mm	934	US360	Llave de servicio 1-7/8"
714	7317M	Dado de impacto 1/2" largo 6 puntas 17 mm	824	9209	Destornillador mango color naranja de caja en pulgadas 9/32"	935	US362	Llave de servicio 1-15/16"
715	7318H	Dado de impacto 1/2" largo 6 puntas 9/16"	825	9209M	Destornillador ámba de caja métrico 9 mm	936	US364	Llave de servicio 2"
716	7318M	Dado de impacto 1/2" largo 6 puntas 18 mm	826	9210	Destornillador mango color ámba de caja en pulgadas 5/16"	937	US368	Llave de servicio 2-1/8"
717	7319M	Dado de impacto 1/2" largo 6 puntas 19 mm	827	9210M	Destornillador ámba de caja métrico 10 mm	938	UD77	Multímetro uso general 1000 VDC/750 VCA rango manual
718	7320H	Dado de impacto 1/2" largo 6 puntas 5/8"	828	9211	Destornillador mango color verde de caja en pulgadas 11/32"	939	US301R	Casco de seguridad con ajuste de matracá rojo
719	7320M	Dado de impacto 1/2" largo 6 puntas 20 mm	829	9211M	Destornillador ámba de caja métrico 11 mm	940	USL005	Lentes de seguridad "Zeus" transparente
720	7321M	Dado de impacto 1/2" largo 6 puntas 21 mm	830	9212	Destornillador mango color azul de caja en pulgadas 3/8"			
721	7322H	Dado de impacto 1/2" largo 6 puntas 11 1/16"	831	9213M	Destornillador ámba de caja métrico 13 mm			
722	7322M	Dado de impacto 1/2" largo 6 puntas 22 mm	832	9214	Destornillador mango color café de caja en pulgadas 7/16"			
723	7323M	Dado de impacto 1/2" largo 6 puntas 23 mm	833	9216	Destornillador mango color rojo de caja en pulgadas 1/2"			
724	7324H	Dado de impacto 1/2" largo 6 puntas 3/4"	834	9218	Destornillador mango color ámba de caja en pulgadas 9/16"			
725	7324M	Dado de impacto 1/2" largo 6 puntas 24 mm	835	9255M	Destornillador ámba de caja métrico 5.5 mm			
726	7326H	Dado de impacto 1/2" largo 6 puntas 13/16"	836	9300MS	Destornillador ámba magnético sin puntas			
727	7326H	Dado de impacto 1/2" largo 6 puntas 7/8"	837	9315MM	Destornillador de puntas intercambiables matracá 15en1			
728	7330H	Dado de impacto 1/2" largo 6 puntas 15/16"	838	9320W	Destornillador ámba barra redonda punta Tonx® T20			
729	7332H	Dado de impacto 1/2" largo 6 puntas 1"	839	9452	Destornillador cushion grip trompo barra redonda punta plana 1/4" x 1-3/8"			
730	7334H	Dado de impacto 1/2" largo 6 puntas 1-1/16"	840	9471	Destornillador cushion grip trompo barra redonda punta Phillips® #2 1/4" x 1-3/8"			
731	7336H	Dado de impacto 1/2" largo 6 puntas 1-1/8"	841	9481	Destornillador cushion grip barra redonda punta Phillips® #2 1/4" x 8"			
732	7340H	Dado de impacto 1/2" largo 6 puntas 1-1/4"	842	9482	Destornillador cushion grip barra redonda punta Phillips® #1 3/16" x 3"			
733	7410M	Dado de impacto 1/2" 6 puntas 10 mm	843	9483	Destornillador cushion grip barra redonda punta Phillips® #1 3/16" x 8"			
734	7411M	Dado de impacto 1/2" 6 puntas 11 mm	844	9484	Destornillador cushion grip barra redonda punta Phillips® #2 1/4" x 4"			
735	7412H	Dado de impacto 1/2" 6 puntas 3/8"	845	9485	Destornillador cushion grip barra redonda punta Phillips® #2 1/4" x 6"			
736	7412M	Dado de impacto 1/2" 6 puntas 12 mm	846	9486	Destornillador cushion grip barra redonda punta Phillips® #3 5/16" x 6"			
737	7413M	Dado de impacto 1/2" 6 puntas 13 mm	847	9487	Destornillador cushion grip barra redonda punta Phillips® #4 3/8" x 8"			
738	7414H	Dado de impacto 1/2" 6 puntas 7/16"	848	9488	Destornillador cushion grip barra redonda punta Phillips® #2 1/4" x 12"			
739	7414M	Dado de impacto 1/2" 6 puntas 14 mm	849	9489	Destornillador cushion grip barra redonda punta Phillips® #2 1/4" x 10"			
740	7415M	Dado de impacto 1/2" 6 puntas 15 mm	850	95001	Extractor "cola de cochino" 1/8" a 1/4"			
741	7416H	Dado de impacto 1/2" 6 puntas 1/2"	851	95002	Extractor "cola de cochino" 1/4" a 5/16"			
742	7416M	Dado de impacto 1/2" 6 puntas 16 mm	852	95003	Extractor "cola de cochino" 5/16" a 7/16"			
743	7417M	Dado de impacto 1/2" 6 puntas 17 mm	853	95004	Extractor "cola de cochino" 7/16" a 9/16"			
744	7418H	Dado de impacto 1/2" 6 puntas 9/16"	854	95005	Extractor "cola de cochino" 9/16" a 3/4"			
745	7418M	Dado de impacto 1/2" 6 puntas 18 mm	855	95038	Destornillador de precisión ESD plana 3/64" x 1-9/16"			
746	7419M	Dado de impacto 1/2" 6 puntas 19 mm	856	95048	Destornillador de precisión ESD plana 1/16" x 1-9/16"			
747	7420H	Dado de impacto 1/2" 6 puntas 5/8"	857	95058	Destornillador de precisión ESD plana 9/128" x 2-3/8"			
748	7420M	Dado de impacto 1/2" 6 puntas 20 mm	858	95068	Destornillador de precisión ESD plana 5/64" x 2-3/8"			
749	7421M	Dado de impacto 1/2" 6 puntas 21 mm	859	95078	Destornillador de precisión ESD plana 13/128" x 2-15/16"			
750	7422H	Dado de impacto 1/2" 6 puntas 11 1/16"	860	95088	Destornillador de precisión ESD plana 15/128" x 2-15/16"			
751	7422M	Dado de impacto 1/2" 6 puntas 22 mm	861	95098	Destornillador de precisión ESD Phillips® #00 x 1-9/16"			
752	7423M	Dado de impacto 1/2" 6 puntas 23 mm	862	95108	Destornillador de precisión ESD Phillips® #0 x 2-3/8"			
753	7424H	Dado de impacto 1/2" 6 puntas 3/4"	863	95128	Destornillador de precisión ESD Phillips® #1 x 2-3/4"			
754	7424M	Dado de impacto 1/2" 6 puntas 24 mm	864	95138	Destornillador de precisión ESD Tonx® T5 x 2"			
755	7426H	Dado de impacto 1/2" 6 puntas 13/16"	865	95148	Destornillador de precisión ESD Tonx® T6 x 2-1/32"			
756	7428H	Dado de impacto 1/2" 6 puntas 7/8"	866	95158	Destornillador de precisión ESD Tonx® T7 x 2-1/32"			
757	7430H	Dado de impacto 1/2" 6 puntas 15/16"	867	95168	Destornillador de precisión ESD Tonx® T8 x 2-7/16"			
758	7432H	Dado de impacto 1/2" 6 puntas 1"	868	95178	Destornillador de precisión ESD Tonx® T9 x 2-7/16"			
759	7434H	Dado de impacto 1/2" 6 puntas 1-1/16"	869	95188	Destornillador de precisión ESD Tonx® T10 x 3-5/32"			
760	7436H	Dado de impacto 1/2" 6 puntas 1-1/8"	870	9521	Extractor recto para tubos 1/8" x 2-5/16"			
761	7438H	Dado de impacto 1/2" 6 puntas 1-3/16"	871	9522	Extractor recto para tubos 1/8" x 2-5/8"			
762	7440H	Dado de impacto 1/2" 6 puntas 1-1/4"	872	9523	Extractor recto para tubos 1/8" x 2-7/8"			
763	7441-1/2	Dado de impacto 1/2" punta hexagonal 1/2"	873	9524	Extractor recto para tubos 1/4" x 3"			
764	7441-1/4	Dado de impacto 1/2" punta hexagonal 1/4"	874	9525	Extractor recto para tubos 3/8" x 3-1/4"			
765	7441-3/8	Dado de impacto 1/2" punta hexagonal 3/8"	875	96-1/2	Punzón guía botador largo 1/2"			
766	7441-5/16	Dado de impacto 1/2" punta hexagonal 5/16"	876	96-1/4	Punzón guía botador largo 1/4"			
767	7441-5/8	Dado de impacto 1/2" punta hexagonal 5/8"	877	96-3/4	Punzón guía botador largo 3/4"			
768								

**JUEGOS MAESTROS INDUSTRIALES COMBINADOS**

CONTENIDO DE: **99742** JUEGO MAESTRO INDUSTRIAL 787 PIEZAS SIN GABINETE

Nº	CÓDIGO	DESCRIPCIÓN	Nº	CÓDIGO	DESCRIPCIÓN	Nº	CÓDIGO	DESCRIPCIÓN
1	1120	Llave de esdrías 15° 5/16" x 3/8"	114	28641	Pinza para electrónica punta aguja recta 5-5/8"	227	4718L	Dado 1/4" largo 6 puntas 9/16"
2	1182M	Llave de esdrías de matracca accodada 9 x 10 mm	115	286LN	Pinza de presión nariz larga 6" uso industrial	228	473908W	Dado 1/4" punta Torx® 18
3	1183M	Llave de esdrías de matracca accodada 11 x 12 mm	116	286R	Tijera cortacable de cobre	229	473910W	Dado 1/4" punta Torx® 110
4	1184M	Llave de esdrías de matracca accodada 13 x 14 mm	117	289E	Tijera cortacable uso pesado	230	473915W	Dado 1/4" punta Torx® 115
5	1185M	Llave de esdrías de matracca accodada 15 x 17 mm	118	291R	Pinza de presión quijada recta 7" uso industrial	231	473920W	Dado 1/4" punta Torx® 120
6	1186M	Llave de esdrías de matracca accodada 16 x 18 mm	119	292	Pinza pelacable 16-26AWG 6-3/4" alta palanca	232	473925W	Dado 1/4" punta Torx® 125
7	1187M	Llave de esdrías de matracca accodada 19 x 21 mm	120	292WRG	Pinza de presión quijada curva mango bimaterial 10"	233	473927W	Dado 1/4" punta Torx® 127
8	1191	Llave de esdrías de matracca plana 1/4" x 5/16"	121	296	Pinza pelacable universal 10-20 AWG	234	473930W	Dado 1/4" punta Torx® 130
9	1191M	Llave de esdrías de matracca plana 7 x 8 mm	122	298	Pinza pelacable 10-22AWG 8-1/4" con pincha terminales y corta tornillos	235	4749	Matraca 1/4" reversible
10	1192	Llave de esdrías de matracca plana 3/8" x 7/16"	123	299	Pinza pelacable coaxial	236	4760	Extensión de 1/4" x 3"
11	1192M	Llave de esdrías de matracca plana 9 x 10 mm	124	3018	Llave española pulido espejo 1/4" x 5/16"	237	4761	Extensión de 1/4" x 6"
12	1193	Llave de esdrías de matracca plana 1/2" x 9/16"	125	3020	Llave española pulido espejo 5/16" x 3/8"	238	4765	Extensión flexible 1/4" x 6"
13	1193M	Llave de esdrías de matracca plana 11" x 12 mm	126	3025	Llave española pulido espejo 7/16" x 1/2"	239	4766	Mango articulado 1/4" x 5-3/16"
14	1194	Llave esdría matracca plana 5/8 x 11/16"	127	3026	Llave española pulido espejo 1/2" x 9/16"	240	4769	Destornillador cuadro 1/4" x 7"
15	1194M	Llave de esdrías de matracca plana 13 x 14 mm	128	3030	Llave española pulido espejo 9/16" x 5/8"	241	4770	Nudo universal 1/4" x 1-5/16"
16	1195	Llave de esdrías de matracca plana 5/8 x 3/4"	129	3031	Llave española pulido espejo 5/8 x 3/4"	242	4770-1/16	Dado 1/4" punta hexagonal 1/16"
17	1195M	Llave de esdrías de matracca plana 15 x 17 mm	130	3035	Llave española pulido espejo 11/16" x 3/4"	243	4770-1/8	Dado 1/4" punta hexagonal 1/8"
18	1196	Llave de esdrías de matracca plana 3/4" x 7/8"	131	303L	Tijera tipo aviación izquierda	244	4770-3/16	Dado 1/4" punta hexagonal 3/16"
19	1196M	Llave de esdrías de matracca plana 16 x 18 mm	132	303R	Tijera tipo aviación derecha	245	4770-3/32	Dado 1/4" punta hexagonal 3/32"
20	1197	Llave de esdrías de matracca plana 3/4" x 9/16"	133	303S	Tijera tipo aviación recta	246	4770-5/32	Dado 1/4" punta hexagonal 5/32"
21	1197M	Llave de esdrías de matracca plana 19 x 21 mm	134	3040	Llave española pulido espejo 13/16" x 7/8"	247	4770-5/64	Dado 1/4" punta hexagonal 5/64"
22	1207MT	Llave combinada corta pulido espejo 7 mm	135	3045	Llave española pulido espejo 15/16" x 1"	248	4770-7/32	Dado 1/4" punta hexagonal 7/32"
23	1208MT	Llave combinada corta pulido espejo 8 mm	136	3050	Llave española pulido espejo 1-1/16" x 1-1/8"	249	4770-7/64	Dado 1/4" punta hexagonal 7/64"
24	1209MT	Llave combinada corta pulido espejo 9 mm	137	30607	Llave española pulido espejo 6 x 7 mm	250	4770-9/64	Dado 1/4" punta hexagonal 9/64"
25	1209MT	Llave combinada corta pulido espejo 9 mm	138	30609	Llave española pulido espejo 8 x 9 mm	251	4770ZM	Dado 1/4" punta hexagonal 2.5 mm
26	1210A	Llave combinada satinada 12 puntas 5/16"	139	31011	Llave española pulido espejo 10 x 11 mm	252	4770ZM	Dado 1/4" punta hexagonal 2 mm
27	1210MA	Llave combinada satinada 12 puntas 10 mm	140	31213	Llave española pulido espejo 12 x 13 mm	253	47703M	Dado 1/4" punta hexagonal 3 mm
28	1210T	Llave combinada corta pulido espejo 5/16"	141	31415	Llave española pulido espejo 14 x 15 mm	254	47704M	Dado 1/4" punta hexagonal 4 mm
29	1211MA	Llave combinada satinada 12 puntas 11 mm	142	31617	Llave española pulido espejo 16 x 17 mm	255	47705M	Dado 1/4" punta hexagonal 5 mm
30	1212A	Llave combinada satinada 12 puntas 3/8"	143	31819	Llave española pulido espejo 18 x 19 mm	256	47706M	Dado 1/4" punta hexagonal 6 mm
31	1212MA	Llave combinada satinada 12 puntas 12 mm	144	32021	Llave española pulido espejo 20 x 21 mm	257	4785	Barra corredera 1/4" x 4-1/2"
32	1212T	Llave combinada corta pulido espejo 3/8"	145	32122	Llave española pulido espejo 21 x 22 mm	258	49-1/4	Llave hexagonal "L" 1/4"
33	1213MA	Llave combinada satinada 12 puntas 13 mm	146	330	Tijera para tubo PVC 0 a 1-5/8"	259	49-1/4BP	Llave hexagonal "L" punta de bola 1/4"
34	1214A	Llave combinada satinada 12 puntas 7/16"	147	350	Cortatubos de 1/8 a 1-1/8"	260	49-1/8	Llave hexagonal "L" 1/8"
35	1214MA	Llave combinada satinada 12 puntas 14 mm	148	351	Avellanador con prensa 3/16" - 5/8"	261	49-1/8BP	Llave hexagonal "L" punta de bola 1/8"
36	1215MA	Llave combinada satinada 12 puntas 15 mm	149	352	Arco de segueta ajustable	262	49-10	Llave hexagonal "L" 10 mm
37	1216A	Llave combinada satinada 12 puntas 1/2"	150	353F	Arco de segueta fijo alta tensión 12"	263	49-2.5BP	Llave hexagonal "L" punta de bola 2.5 mm
38	1216MA	Llave combinada satinada 12 puntas 16 mm	151	3709M	Llave abocinada pulido espejo 9 x 11 mm	264	49-2BP	Llave hexagonal "L" punta de bola 2 mm
39	1217MA	Llave combinada satinada 12 puntas 17 mm	152	3710M	Llave abocinada pulido espejo 10 x 12 mm	265	49-3/16	Llave hexagonal "L" 3/16"
40	1218A	Llave combinada satinada 12 puntas 9/16"	153	3713M	Llave abocinada pulido espejo 13 x 14 mm	266	49-3/16BP	Llave hexagonal "L" punta de bola 3/16"
41	1218MA	Llave combinada satinada 12 puntas 18 mm	154	3715M	Llave abocinada pulido espejo 15 x 17 mm	267	49-3/32BP	Llave hexagonal "L" punta de bola 3/32"
42	1219MA	Llave combinada satinada 12 puntas 19 mm	155	3812	Llave abocinada rápida 3/8"	268	49-3/8	Llave hexagonal "L" 3/8"
43	1220A	Llave combinada satinada 12 puntas 5/8"	156	3814	Llave abocinada rápida 7/16"	269	49-3/8BP	Llave hexagonal "L" punta de bola 3/8"
44	1220MA	Llave combinada satinada 12 puntas 20 mm	157	3816	Llave abocinada rápida 1/2"	270	49-3BP	Llave hexagonal "L" punta de bola 3 mm
45	1221MA	Llave combinada satinada 12 puntas 21 mm	158	3818	Llave abocinada rápida 9/16"	271	49-4	Llave hexagonal "L" 4 mm
46	1222A	Llave combinada satinada 12 puntas 11/16"	159	3820	Llave abocinada rápida 5/8"	272	49-4BP	Llave hexagonal "L" punta de bola 4 mm
47	1222MA	Llave combinada satinada 12 puntas 22 mm	160	3822	Llave abocinada rápida 11/16"	273	49-5	Llave hexagonal "L" 5 mm
48	1223MA	Llave combinada satinada 12 puntas 23 mm	161	3824	Llave abocinada rápida 3/4"	274	49-5/16	Llave hexagonal "L" 5/16"
49	1224A	Llave combinada satinada 12 puntas 3/4"	162	4030	Juego de extractor quijada recta 10 ton 14 piezas sin caja	275	49-5/16BP	Llave hexagonal "L" punta de bola 5/16"
50	1224MA	Llave combinada satinada 12 puntas 24 mm	163	404	Prensa "C" forjada garganta profunda 4" uso industrial	276	49-5/32	Llave hexagonal "L" 5/32"
51	1226A	Llave combinada satinada 12 puntas 13/16"	164	404PRO	Prensa "C" forjada 4" uso pesado	277	49-5/32BP	Llave hexagonal "L" punta de bola 5/32"
52	1228A	Llave combinada satinada 12 puntas 7/8"	165	406	Prensa "C" forjada garganta profunda 6" uso industrial	278	49-5BP	Llave hexagonal "L" punta de bola 5 mm
53	1230A	Llave combinada satinada 12 puntas 15/16"	166	4102UR	Pinza de presión universal 10" con soporte	279	49-6	Llave hexagonal "L" 6 mm
54	1232A	Llave combinada satinada 12 puntas 1"	167	4116	Prensa "C" de presión 6" uso pesado	280	49-6BP	Llave hexagonal "L" punta de bola 6 mm
55	1234A	Llave combinada satinada 12 puntas 1-1/16"	168	4120	Pinza de presión de cadena 9" uso pesado	281	49-7/32	Llave hexagonal "L" 7/32"
56	1236A	Llave combinada satinada 12 puntas 1-1/8"	169	4216	Juego de extractor quijada recta 6 ton 20 piezas sin caja	282	49-7/32BP	Llave hexagonal "L" punta de bola 7/32"
57	1240A	Llave combinada satinada 12 puntas 1-1/4"	170	424HD	Tornillo de banco 4"	283	49-7/64BP	Llave hexagonal "L" punta de bola 7/64"
58	1242A	Llave combinada satinada 12 puntas 5/16"	171	4640L.BGP	Llave hexagonal "T" ergonómica punta de bola de 9" x 3/32"	284	49-8	Llave hexagonal "L" 8 mm
59	1244A	Llave combinada satinada 12 puntas 1-3/8"	172	4640L.BGP	Llave hexagonal "T" ergonómica punta de bola de 9" x 1/8"	285	49-8	Llave hexagonal "L" 8 mm
60	1246A	Llave combinada satinada 12 puntas 1-7/16"	173	4640L.BGP	Llave hexagonal "T" ergonómica punta de bola de 9" x 9/64"	286	49-9/64	Llave hexagonal "L" 9/64"
61	1248A	Llave combinada satinada 12 puntas 1-1/2"	174	4641L.BGP	Llave hexagonal "T" ergonómica punta de bola de 9" x 5/32"	287	49-9/64BP	Llave hexagonal "L" punta de bola 9/64"
62	1270-12	Llave combinada flexible 3/8"	175	4641L.BGP	Llave hexagonal "T" ergonómica punta de bola de 9" x 3/16"	288	4910M	Llave pata de cuervo 10 mm
63	1270-14	Llave combinada flexible 7/16"	176	4641L.BGP	Llave hexagonal "T" ergonómica punta de bola de 9" x 7/32"	289	4911M	Llave pata de cuervo 11 mm
64	1270-16	Llave combinada flexible 1/2"	177	4641L.BGP	Llave hexagonal "T" ergonómica punta de bola de 9" x 1/4"	290	4912	Llave pata de cuervo 3/8"
65	1270-18	Llave combinada flexible 9/16"	178	4642L.BGP	Llave hexagonal "T" ergonómica punta de bola de 9" x 5/16"	291	4912M	Llave pata de cuervo 12 mm
66	1270-20	Llave combinada flexible 5/8"	179	4642L.BGP	Llave hexagonal "T" ergonómica punta de bola de 9" x 3/8"	292	4913M	Llave pata de cuervo 13 mm
67	1270-22	Llave combinada flexible 11/16"	180	47-1/2X1/4	Punzón botador recto 1/2" x 1/4"	293	4914	Llave pata de cuervo 7/16"
68	1270-24	Llave combinada flexible 3/4"	181	47-1/4X3/32	Punzón botador recto 1/4" x 3/32"	294	4914M	Llave pata de cuervo 14 mm
69	1308P	Martillo de bola 8 oz mango hickory americano	182	47-3/8X3/16	Punzón botador recto 3/8" x 3/16"	295	4915M	Llave pata de cuervo 15 mm
70	1316P	Martillo de bola 16 oz mango hickory americano	183	47-5/16X1/8	Punzón botador recto 5/16" x 1/8"	296	4916	Llave pata de cuervo 1/2"
71	1332P	Martillo de bola 32 oz mango hickory americano	184	47-5/16X5/32	Punzón botador recto 5/16" x 5/32"	297	4916M	Llave pata de cuervo 16 mm
72	1368	Mazo cabeza de hule 22 oz	185	4704M	Dado 1/4" 6 puntas 4 mm	298	4917M	Llave pata de cuervo 17 mm
73	1430	Marro de bronce 29 oz mango madera	186	47055LM	Dado 1/4" largo 6 puntas 5.5 mm	299	4918	Llave pata de cuervo 9/16"
74	1430DBX	Mazo de golpe seco tapas fijas 2 lb uso extrapesado	187	47055M	Dado 1/4" 6 puntas 5.5 mm	300	4918M	Llave pata de cuervo 18 mm
75	1435PDB	Mazo golpe seco alto impacto 1.5 lb	188	47055L	Dado 1/4" largo 6 puntas 5 mm	301	4919M	Llave pata de cuervo 19 mm
76	1439GPV	Marro de acero octagonal 12 lb mango fibra de vidrio de 36"	189	47055M	Dado 1/4" 6 puntas 5 mm	302	4920	Llave pata de cuervo 5/8"
77	1440GPV	Marro de acero octagonal 16 lb mango fibra de vidrio de 36"	190	4706L	Dado 1/4" largo 6 puntas 3/16"	303	4921M	Llave pata de cuervo 21 mm
78	1599L.SW	Fleómetro de acero inoxidable 10 m x 30 mm	191	4706LM	Dado 1/4" largo 6 puntas 6 mm	304	4922	Llave pata de cuervo 11/16"
79	1725	Llave obstrucción 7/16" x 1/2"	192	4706M	Dado 1/4" 6 puntas 6 mm	305	4922M	Llave pata de cuervo 22 mm
80	1730	Llave obstrucción 9/16" x 5/8"	193	4707	Dado 1/4" 6 puntas 7/32"	306	4924	Llave pata de cuervo 3/4"
81	1731	Llave obstrucción 5/8" x 3/4"	194	4707L	Dado 1/4" largo 6 puntas 7/32"	307	4926	Llave pata de cuervo 13/16"
82	18570	Pinza multiterminales 15 en 1 de 4"	195	4707LM	Dado 1/4" largo 6 puntas 7 mm	308	4926	Llave pata de cuervo 7/8"
83	1858CR	Cepillo alambre de acero reforzado 4 x 16	196	4707M	Dado 1/4" 6 puntas 7 mm	309	4990-1/8L	Dado 3/8" largo punta hexagonal 1/8"
84	1866SS	Cepillo alambre de acero inoxidable 4 x 16	197	4708	Dado 1/4" 6 puntas 1/4"	310	4990-3/16L	Dado 3/8" largo punta hexagonal 3/16"
85	206G	Pinza corte diagonal 6-1/64"	198	4708L	Dado 1/4" largo 6 puntas 1/4"	311	4990-3/8L	Dado 3/8" largo punta hexagonal 3/8"
86	207GHLV	Pinza corte diagonal 1000V uso extra pesado	199	4708LM	Dado 1/4" largo 6 puntas 8 mm	312	4990-5/16L	Dado 3/8" largo punta hexagonal 5/16"
87	210	Prensa de cadena 1/8" a 2-1/2"	200	4708M	Dado 1/4" 6 puntas 8 mm	313	4990-5/32L	Dado 3/8" largo punta hexagonal 5/32"
88	2116	Barra de alineación 1/2" x 14"	201	4709	Dado 1/4" 6 puntas 9/32"	314	4990-7/32L	Dado 3/8" largo punta hexagonal 7/32"
89	2124	Barra de alineación 3/4" x 24"	202	4709L	Dado 1/4" largo 6 puntas 9/32"	315	499010ML	Dado 3/8" largo punta hexagonal 10 mm
90	2125	Barra de alineación 7/8" x 30"	203	4709LM	Dado 1/4" largo 6 puntas 9 mm	316	49904ML	Dado 3/8" largo punta hexagonal 4 mm
91	2126	Barra de alineación 1/2" x 16 cabeza rodante	204	4709M	Dado 1/4" 6 puntas 9 mm	317	49905ML	Dado 3/8" largo punta hexagonal 5 mm
92	2130	Barra de alineación 5/8" x 18 cabeza rodante	205	4710	Dado 1/4" 6 puntas 5/16"	318	49906ML	Dado 3/8" largo punta hexagonal 6 mm
93	226G	Pinza punta larga corte lateral 6-5/8"	206	4710L	Dado 1/4" largo 6 puntas 5/16"	319	49907ML	Dado 3/8" largo punta hexagonal 7 mm
94	227G	Pinza punta plana 6-5/8"	207	4710LM	Dado 1/4" largo 6 puntas 10 mm	320	49908ML	Dado 3/8" largo punta hexagonal 8 mm
95	2328	Pinza flexible para abrazaderas 6"	208	4710M	Dado 1/4" 6 puntas 10 mm	321	50-1/2	Punzón guía botador corto 1/2"
96	2332	Removedor de carbón	209	4711	Dado 1/4" 6 puntas 11/32"	322	50-1/4	Punzón guía botador corto 1/4"
97	2373	Espejo de inspección 2-1/8" x 3-1/2"	210	4711L	Dado 1/4" largo 6 puntas 11/32"	323	50-3/8	Punzón guía botador corto 3/8"
98	2379	Juego de 2 oprimadores de manguera	211	4711LM	Dado 1/4" largo 6 puntas 11 mm	324	5008	Dado 3/8" largo 12 puntas 1/4"
99	2396	Pinza extra larga recta 11"	212	4711M	Dado 1/4" 6 puntas 11 mm	325	5008H	Dado 3/8" largo 6 puntas 1/4"
100	2406	Pinza de extensión 5 posiciones 10"	213	4712	Dado 1/4" 6 puntas 3/8"	326	5008M	Dado 3/8" largo 12 puntas 8 mm
101	2416	Pinza extra larga curva a 45°	214	4712L	Dado 1/4" largo 6 puntas 3/8"	327	5009M	Dado 3/8" largo 12 puntas 9 mm
102	2556	Pinza para obstrucción de tubo 10"	215	4712LM	Dado 1/4" largo 6 puntas 12 mm	328	5010	Dado 3/8" largo 12 puntas 5/16"
103	259GHL	Pinza para electricista alta palanca con pincha terminales 9-5/16"	216	4712M	Dado 1/4" 6 puntas 12 mm	329	5010H	Dado 3/8" largo 6 puntas 5/16"
104	262G	Pinza vía poder 6"	217	4713	Dado 1/4" largo 6 puntas 13 mm	330	5010LM	Dado 3/8" largo 12 puntas 10 mm
105	264G	Pinza vía poder 12"	218	4713M	Dado 1/4" 6 puntas 13 mm	331	50	

## JUEGOS MAESTROS INDUSTRIALES COMBINADOS

CONTENIDO DE: **99742** JUEGO MAESTRO INDUSTRIAL 787 PIEZAS SIN GABINETE

Nº	CÓDIGO	DESCRIPCIÓN	Nº	CÓDIGO	DESCRIPCIÓN	Nº	CÓDIGO	DESCRIPCIÓN
<b>...CONTINÚA DE LA PÁGINA ANTERIOR</b>								
339	5015M	Dado 3/8" largo 12 puntas 15 mm	451	5320	Dado 1/2" largo 12 puntas 5/8"	564	5542	Dado 3/4" 12 puntas 1-5/16"
340	5016	Dado 3/8" largo 12 puntas 1/2"	452	5320H	Dado 1/2" largo 6 puntas 5/8"	565	5544	Dado 3/4" 12 puntas 1-3/8"
341	5016H	Dado 3/8" largo 6 puntas 1/2"	453	5320M	Dado 1/2" largo 12 puntas 20 mm	566	5546	Dado 3/4" 12 puntas 1-7/16"
342	5016M	Dado 3/8" largo 12 puntas 16 mm	454	5321M	Dado 1/2" largo 12 puntas 21 mm	567	5548	Dado 3/4" 12 puntas 1-9/16"
343	5017M	Dado 3/8" largo 12 puntas 17 mm	455	5322	Dado 1/2" largo 12 puntas 21 mm	568	5550	Dado 3/4" 12 puntas 1-5/8"
344	5018	Dado 3/8" largo 12 puntas 9/16"	456	5322H	Dado 1/2" largo 6 puntas 11/16"	569	5552	Dado 3/4" 12 puntas 1-11/16"
345	5018H	Dado 3/8" largo 6 puntas 9/16"	458	5322M	Dado 1/2" largo 12 puntas 23 mm	570	5554	Dado 3/4" 12 puntas 1-1/16"
346	5018M	Dado 3/8" largo 12 puntas 18 mm	459	5324	Dado 1/2" largo 12 puntas 3/4"	571	5556	Dado 3/4" 12 puntas 1-3/4"
347	5019M	Dado 3/8" largo 12 puntas 19 mm	460	5324H	Dado 1/2" largo 6 puntas 3/4"	572	5558	Dado 3/4" 12 puntas 1-13/16"
348	5020	Dado 3/8" largo 12 puntas 5/8"	461	5324M	Dado 1/2" largo 12 puntas 24 mm	573	5560	Dado 3/4" 12 puntas 1-7/8"
349	5020H	Dado 3/8" largo 6 puntas 5/8"	462	5326	Dado 1/2" largo 12 puntas 13/16"	574	5562	Dado 3/4" 12 puntas 2"
350	5022	Dado 3/8" largo 12 puntas 11/16"	463	5326H	Dado 1/2" largo 6 puntas 13/16"	575	5568	Dado 3/4" 12 puntas 2-1/8"
351	5022H	Dado 3/8" largo 6 puntas 11/16"	464	5328	Dado 1/2" largo 12 puntas 7/8"	576	5570	Dado 3/4" 12 puntas 2-3/16"
352	5024	Dado 3/8" largo 12 puntas 3/4"	465	5328H	Dado 1/2" largo 6 puntas 7/8"	577	5572	Dado 3/4" 12 puntas 2-1/4"
353	5024H	Dado 3/8" largo 6 puntas 3/4"	466	5330	Dado 1/2" largo 12 puntas 15/16"	578	5576	Dado 3/4" 12 puntas 2-3/8"
354	5026	Dado 3/8" largo 12 puntas 13/16"	467	5330H	Dado 1/2" largo 6 puntas 15/16"	579	5649	Matraca 3/4" reversible
355	5026H	Dado 3/8" largo 6 puntas 13/16"	468	5332	Dado 1/2" largo 12 puntas 1"	580	5653	Adaptador 1/2" hembra x 3/4" macho
356	5028	Dado 3/8" largo 12 puntas 7/8"	469	5332H	Dado 1/2" largo 6 puntas 1"	581	5660	Extensión de 3/4" x 4"
357	5028H	Dado 3/8" largo 6 puntas 7/8"	470	5334	Dado 1/2" largo 12 puntas 1-1/16"	582	5661	Extensión de 3/4" x 8"
358	5030	Dado 3/8" largo 12 puntas 15/16"	471	5334H	Dado 1/2" largo 6 puntas 1-1/16"	583	5663	Extensión de 3/4" x 16"
359	5030H	Dado 3/8" largo 6 puntas 15/16"	472	5336	Dado 1/2" largo 12 puntas 1-1/8"	584	5666	Mango articulado 3/4" x 20-3/16"
360	5032	Dado 3/8" largo 12 puntas 1"	473	5336H	Dado 1/2" largo 6 puntas 1-1/8"	585	5670	Nudo universal 3/4" x 3-3/4"
361	5032H	Dado 3/8" largo 6 puntas 1"	474	5340	Dado 1/2" largo 12 puntas 1-1/4"	586	5685	Barra corredera 3/4" x 18"
362	5208	Dado 3/8" 12 puntas 1/4"	475	5340H	Dado 1/2" largo 6 puntas 1-1/4"	587	60143	Torquímetro de bruno dual 1/2" 30-250 ft-lb
363	5208H	Dado 3/8" 6 puntas 1/4"	476	5342	Dado 1/2" largo 6 puntas 1-1/2"	588	6064A	Torquímetro de bruno dual 3/8" 30-250 in-lb
364	5208M	Dado 3/8" 12 puntas 8 mm	477	5410M	Dado 1/2" 12 puntas 10 mm	589	689AR	Naveja automática seguridad
365	5209M	Dado 3/8" 12 puntas 9 mm	478	5411M	Dado 1/2" 12 puntas 11 mm	590	690	Naveja retráctil curva 7-1/2"
366	5210	Dado 3/8" 12 puntas 5/16"	479	5412	Dado 1/2" 12 puntas 3/8"	591	706	Llave ajustable 6" cromada
367	5210H	Dado 3/8" 6 puntas 5/16"	480	5412H	Dado 1/2" 6 puntas 3/8"	592	708	Llave ajustable 8" cromada
368	5210M	Dado 3/8" 12 puntas 10 mm	481	5412M	Dado 1/2" 12 puntas 12 mm	593	710	Llave ajustable 10" cromada
369	5211M	Dado 3/8" 12 puntas 11 mm	482	5413M	Dado 1/2" 12 puntas 13 mm	594	712	Llave ajustable 12" cromada
370	5212	Dado 3/8" 12 puntas 3/8"	483	5414	Dado 1/2" 12 puntas 7/16"	595	7180P	Extensión impacto 1/2" x 2"
371	5212H	Dado 3/8" 6 puntas 3/8"	484	5414H	Dado 1/2" 6 puntas 7/16"	596	7181P	Extensión impacto 1/2" x 5"
372	5212M	Dado 3/8" 12 puntas 12 mm	485	5414M	Dado 1/2" 12 puntas 15 mm	597	72-1/4	Cinzel pata de cabra 1/4"
373	5213M	Dado 3/8" 12 puntas 13 mm	486	5415M	Dado 1/2" 12 puntas 14 mm	598	72-3/8	Cinzel pata de cabra 3/8"
374	5214	Dado 3/8" 12 puntas 7/16"	487	5416	Dado 1/2" 12 puntas 1/2"	599	72-5/16	Cinzel pata de cabra 5/16"
375	5214H	Dado 3/8" 6 puntas 7/16"	488	5416H	Dado 1/2" 6 puntas 1/2"	600	7200S	Juego de extractor tuercas barridas 14 piezas 3/8"
376	5214M	Dado 3/8" 12 puntas 14 mm	489	5416M	Dado 1/2" 12 puntas 16 mm	601	7208	Dado de impacto 3/8" 12 puntas 1/4"
377	5215M	Dado 3/8" 12 puntas 15 mm	490	5417M	Dado 1/2" 12 puntas 17 mm	602	7208H	Dado de impacto 3/8" 6 puntas 1/4"
378	5216	Dado 3/8" 12 puntas 1/2"	491	5418	Dado 1/2" 12 puntas 9/16"	603	7210	Dado de impacto 3/8" 12 puntas 5/16"
379	5216H	Dado 3/8" 6 puntas 1/2"	492	5418H	Dado 1/2" 6 puntas 9/16"	604	7210H	Dado de impacto 3/8" 6 puntas 5/16"
380	5216M	Dado 3/8" 12 puntas 16 mm	493	5418M	Dado 1/2" 12 puntas 18 mm	605	7212	Dado de impacto 3/8" 12 puntas 3/8"
381	5217M	Dado 3/8" 12 puntas 17 mm	494	5419	Dado 1/2" 12 puntas 19/32"	606	7212H	Dado de impacto 3/8" 6 puntas 3/8"
382	5218	Dado 3/8" 12 puntas 9/16"	495	5419M	Dado 1/2" 12 puntas 19 mm	607	7214H	Dado de impacto 3/8" 6 puntas 7/16"
383	5218H	Dado 3/8" 6 puntas 9/16"	496	5420	Dado 1/2" 12 puntas 5/8"	608	7216	Dado de impacto 3/8" 12 puntas 1/2"
384	5218M	Dado 3/8" 12 puntas 18 mm	497	5420H	Dado 1/2" 6 puntas 5/8"	609	7216H	Dado de impacto 3/8" 6 puntas 1/2"
385	5219M	Dado 3/8" 12 puntas 19 mm	498	5420M	Dado 1/2" 12 puntas 20 mm	610	7216H	Dado de impacto 3/8" 6 puntas 1/2"
386	5220	Dado 3/8" 12 puntas 5/8"	499	5421M	Dado 1/2" 12 puntas 21 mm	611	7218	Dado de impacto 3/8" 12 puntas 9/16"
387	5220H	Dado 3/8" 6 puntas 5/8"	500	5422	Dado 1/2" 12 puntas 11/16"	612	7218H	Dado de impacto 3/8" 6 puntas 9/16"
388	5221M	Dado 3/8" 12 puntas 21 mm	501	5422H	Dado 1/2" 6 puntas 11/16"	613	7220	Dado de impacto 3/8" 12 puntas 5/8"
389	5222	Dado 3/8" 12 puntas 11/16"	502	5422M	Dado 1/2" 12 puntas 22 mm	614	7220H	Dado de impacto 3/8" 6 puntas 5/8"
390	5222H	Dado 3/8" 6 puntas 11/16"	503	5423M	Dado 1/2" 12 puntas 23 mm	615	7222	Dado de impacto 3/8" 12 puntas 11/16"
391	5222M	Dado 3/8" 12 puntas 22 mm	504	5424	Dado 1/2" 12 puntas 3/4"	616	7222H	Dado de impacto 3/8" 6 puntas 11/16"
392	5223M	Dado 3/8" 12 puntas 23 mm	505	5424H	Dado 1/2" 6 puntas 3/4"	617	7224	Dado de impacto 3/8" 12 puntas 3/4"
393	5224	Dado 3/8" 12 puntas 3/4"	506	5424M	Dado 1/2" 12 puntas 24 mm	618	7224H	Dado de impacto 3/8" 6 puntas 3/4"
394	5224H	Dado 3/8" 6 puntas 3/4"	507	5425	Dado 1/2" 12 puntas 25/32"	619	7270P	Nudo universal impacto 3/8" x 1-15/16"
395	5224M	Dado 3/8" 12 puntas 24 mm	508	5426	Dado 1/2" 12 puntas 13/16"	620	7310M	Dado de impacto 1/2" largo 6 puntas 10 mm
396	5225M	Dado 3/8" 12 puntas 25 mm	509	5426H	Dado 1/2" 6 puntas 13/16"	621	7311M	Dado de impacto 1/2" largo 6 puntas 11 mm
397	5226	Dado 3/8" 12 puntas 13/16"	510	5428	Dado 1/2" 12 puntas 7/8"	622	7312H	Dado de impacto 1/2" largo 6 puntas 3/8"
398	5226H	Dado 3/8" 6 puntas 13/16"	511	5428H	Dado 1/2" 6 puntas 7/8"	623	7312M	Dado de impacto 1/2" largo 6 puntas 12 mm
399	5226M	Dado 3/8" 12 puntas 26 mm	512	5429	Dado 1/2" 12 puntas 29/32"	624	7313M	Dado de impacto 1/2" largo 6 puntas 13 mm
400	5228	Dado 3/8" 12 puntas 7/8"	513	5430	Dado 1/2" 6 puntas 15/16"	625	7314H	Dado de impacto 1/2" largo 6 puntas 7/16"
401	5228H	Dado 3/8" 6 puntas 7/8"	514	5430H	Dado 1/2" 6 puntas 15/16"	626	7314M	Dado de impacto 1/2" largo 6 puntas 14 mm
402	5230	Dado 3/8" 12 puntas 15/16"	515	5432	Dado 1/2" 12 puntas 1"	627	7316H	Dado de impacto 1/2" largo 6 puntas 1/2"
403	5230H	Dado 3/8" 6 puntas 15/16"	516	5432H	Dado 1/2" 6 puntas 1"	628	7316M	Dado de impacto 1/2" largo 6 puntas 16 mm
404	5232	Dado 3/8" 12 puntas 1"	517	5434	Dado 1/2" 12 puntas 1-1/16"	629	7317M	Dado de impacto 1/2" largo 6 puntas 17 mm
405	5232H	Dado 3/8" 6 puntas 1"	518	5434H	Dado 1/2" 6 puntas 1-1/16"	630	7318H	Dado de impacto 1/2" largo 6 puntas 9/16"
406	523150W	Dado 3/8" punta Torx® T15	519	5436	Dado 1/2" 12 puntas 1-1/8"	631	7318M	Dado de impacto 1/2" largo 6 puntas 18 mm
407	523280W	Dado 3/8" punta Torx® T20	520	5436H	Dado 1/2" 6 puntas 1-1/8"	632	7319M	Dado de impacto 1/2" largo 6 puntas 19 mm
408	523325W	Dado 3/8" punta Torx® T25	521	5438	Dado 1/2" 12 puntas 1-3/16"	633	7320H	Dado de impacto 1/2" largo 6 puntas 5/8"
409	523327W	Dado 3/8" punta Torx® T27	522	5438H	Dado 1/2" 6 puntas 1-3/16"	634	7320M	Dado de impacto 1/2" largo 6 puntas 20 mm
410	523330W	Dado 3/8" punta Torx® T30	523	5440	Dado 1/2" 12 puntas 1-1/4"	635	7321M	Dado de impacto 1/2" largo 6 puntas 21 mm
411	523340W	Dado 3/8" punta Torx® T40	524	5440H	Dado 1/2" 6 puntas 1-1/4"	636	7322H	Dado de impacto 1/2" largo 6 puntas 11/16"
412	523345W	Dado 3/8" punta Torx® T45	525	5441-1/2	Dado 1/2" punta hexagonal 1/2"	637	7322M	Dado de impacto 1/2" largo 6 puntas 22 mm
413	523350W	Dado 3/8" punta Torx® T50	526	5441-1/2L	Dado 1/2" punta hexagonal larga 1/2"	638	7323M	Dado de impacto 1/2" largo 6 puntas 23 mm
414	5249	Matraca 3/8" reversible	527	5441-1/4	Dado 1/2" punta hexagonal 1/4"	639	7324H	Dado de impacto 1/2" largo 6 puntas 3/4"
415	5249G	Matraca 3/8" reversible acodada	528	5441-3/8	Dado 1/2" punta hexagonal 3/8"	640	7324M	Dado de impacto 1/2" largo 6 puntas 24 mm
416	5252A	Matraca 3/8" reversible redonda	529	5441-3/8L	Dado 1/2" punta hexagonal larga 3/8"	641	7326H	Dado de impacto 1/2" largo 6 puntas 13/16"
417	5253	Adaptador 3/8" hembra x 1/2" macho	530	5441-3/16	Dado 1/2" punta hexagonal 5/16"	642	7326M	Dado de impacto 1/2" largo 6 puntas 7/8"
418	5254	Adaptador 1/2" hembra x 3/8" macho	531	5441-3/16L	Dado 1/2" punta hexagonal larga 5/16"	643	7330H	Dado de impacto 1/2" largo 6 puntas 15/16"
419	5255	Adaptador 3/8" hembra x 1/4" macho	532	5441-5/8	Dado 1/2" punta hexagonal 5/8"	644	7332H	Dado de impacto 1/2" largo 6 puntas 1"
420	5256	Adaptador 1/4" hembra x 3/8" macho	533	5441-5/8L	Dado 1/2" punta hexagonal larga 5/8"	645	7336H	Dado de impacto 1/2" largo 6 puntas 1-1/16"
421	5260	Extensión de 3/8" x 3"	534	5441-7/16	Dado 1/2" punta hexagonal 7/16"	646	7340H	Dado de impacto 1/2" largo 6 puntas 1-1/8"
422	526006	Extensión de 3/8" x 6"	535	5441-9/16	Dado 1/2" punta hexagonal 9/16"	647	7410M	Dado de impacto 1/2" largo 6 puntas 10 mm
423	526006DR	Extensión quick release 3/8" x 6"	536	5441-9/16L	Dado 1/2" punta hexagonal larga 9/16"	648	7411M	Dado de impacto 1/2" largo 6 puntas 11 mm
424	526006W	Extensión 3/8" x 6" wobble	537	544110ML	Dado 1/2" punta hexagonal larga 10 mm	649	7412H	Dado de impacto 1/2" largo 6 puntas 3/8"
425	52600W	Extensión 3/8" x 3" wobble	538	54412ML	Dado 1/2" punta hexagonal larga 12 mm	650	7412M	Dado de impacto 1/2" largo 6 puntas 12 mm
426	5262	Extensión de 3/8" x 12"	539	54414ML	Dado 1/2" punta hexagonal larga 14 mm	651	7413M	Dado de impacto 1/2" largo 6 puntas 13 mm
427	5263	Extensión de 3/8" x 18"	540	54417ML	Dado 1/2" punta hexagonal larga 17 mm	652	7414H	Dado de impacto 1/2" largo 6 puntas 7/16"
428	5263DR	Extensión quick release 3/8" x 10"	541	54418ML	Dado 1/2" punta hexagonal larga 18 mm	653	7414M	Dado de impacto 1/2" largo 6 puntas 14 mm
429	5264	Extensión de 3/8" x 24"	542	5442	Dado 1/2" 12 puntas 1-5/16"	654	7415M	Dado de impacto 1/2" largo 6 puntas 15 mm
430	5265	Mango articulado 3/8" x 7-13/16"	543	5444	Dado 1/2" 12 puntas 1-3/8"	655	7416H	Dado de impacto 1/2" largo 6 puntas 1-1/2"



**JUEGOS MAESTROS INDUSTRIALES COMBINADOS**

CONTENIDO DE: **99742** JUEGO MAESTRO INDUSTRIAL 787 PIEZAS SIN GABINETE

Nº	CÓDIGO	DESCRIPCIÓN	Nº	CÓDIGO	DESCRIPCIÓN	Nº	CÓDIGO	DESCRIPCIÓN
<b>...CONTINÚA DE LA PÁGINA ANTERIOR</b>								
676	7438H	Dado de impacto 1/2" 6 puntas 1-3/16"	713	86A-1/4	Cinzel corta frío 1/4"	751	9485	Destornillador cushion grip barra redonda punta Phillips® #2 1/4" x 6"
677	7440H	Dado de impacto 1/2" 6 puntas 1-1/4"	714	86A-1X12	Cinzel corta frío 1" x 12"	752	9486	Destornillador cushion grip barra redonda punta Phillips® #3 5/16" x 6"
678	7470P	Nudo universal impacto 1/2" x 2-3/8"	715	86A-1X8	Cinzel corta frío 1" x 8"	753	9487	Destornillador cushion grip barra redonda punta Phillips® #4 3/8" x 8"
679	7512	Dado de impacto 3/4" 6 puntas 3/4"	716	86A-3/4X12	Cinzel corta frío 3/4" x 12"	754	9488	Destornillador cushion grip barra redonda punta Phillips® #2 1/4" x 12"
680	7513	Dado de impacto 3/4" 6 puntas 13/16"	717	86A-3/4X8	Cinzel corta frío 3/4" x 8"	755	9489	Destornillador cushion grip barra redonda punta Phillips® #2 1/4" x 10"
681	7514	Dado de impacto 3/4" 6 puntas 7/8"	718	86A-3/8	Cinzel corta frío 3/8"	756	95001	Extractor "cola de cochino" 1/8" a 1/4"
682	7515	Dado de impacto 3/4" 6 puntas 15/16"	719	86A-5/8	Cinzel corta frío 5/8"	757	95002	Extractor "cola de cochino" 1/4" a 5/16"
683	7516	Dado de impacto 3/4" 6 puntas 1"	720	86A-7/8X12	Cinzel corta frío 7/8" x 12"	758	95003	Extractor "cola de cochino" 5/16" a 7/16"
684	7517	Dado de impacto 3/4" 6 puntas 1-1/16"	721	916404	Escuadra precisión 200 x 125 mm	758	95004	Extractor "cola de cochino" 9/16" a 7/16"
685	7518	Dado de impacto 3/4" 6 puntas 1-1/8"	722	9204M	Destornillador ámbur de caja métrico 4 mm	759	95004	Extractor "cola de cochino" 7/16" a 9/16"
686	7519	Dado de impacto 3/4" 6 puntas 1-3/16"	723	9205M	Destornillador ámbur de caja métrico 5 mm	760	95005	Extractor "cola de cochino" 9/16" a 3/4"
687	7520	Dado de impacto 3/4" 6 puntas 1-1/4"	724	9206M	Destornillador ámbur de caja métrico 6 mm	761	95008	Destornillador de precisión ESD plana 3/64" x 1-9/16"
688	7521	Dado de impacto 3/4" 6 puntas 1-5/16"	726	9207	Destornillador mango color café de caja en pulgadas 7/32"	762	9504B	Destornillador de precisión ESD plana 1/16" x 1-9/16"
689	80016EX	Compás para exteriores 6"	727	9207M	Destornillador ámbur de caja métrico 7 mm	763	9505B	Destornillador de precisión ESD plana 9/128" x 2-3/8"
690	80016IN	Compás para interiores 6"	728	9208	Destornillador mango color rojo de caja en pulgadas 1/4"	764	9506B	Destornillador de precisión ESD plana 5/64" x 2-3/8"
691	801	Llave universal de cadena 4"	729	9208M	Destornillador ámbur de caja métrico 8 mm	765	9507B	Destornillador de precisión ESD plana 13/128" x 2-15/16"
692	802	Llave universal de lona 3"	730	9209	Destornillador mango color naranja de caja en pulgadas 9/32"	766	9508B	Destornillador de precisión ESD Phillips® #00 x 1-9/16"
693	80911	Llave de estrías 45° 9 x 11 mm	731	9209M	Destornillador ámbur de caja métrico 9 mm	768	9510B	Destornillador de precisión ESD Phillips® #0 x 2-3/8"
694	81011	Llave de estrías 45° 10 x 11 mm	732	9210	Destornillador mango color ámbur de caja en pulgadas 5/16"	769	9512B	Destornillador de precisión ESD Phillips® #1 x 5-24/32"
695	810HD	Llave Stillson® de hierro maleable 10" uso pesado	733	9210M	Destornillador ámbur de caja métrico 10 mm	770	9513B	Destornillador de precisión ESD Torx® T15 x 2"
696	81213	Llave de estrías 45° 12 x 13 mm	734	9211	Destornillador mango color verde de caja en pulgadas 11/32"	771	9514B	Destornillador de precisión ESD Torx® T16 x 2-1/32"
697	81415	Llave de estrías 45° 14 x 15 mm	735	9211M	Destornillador ámbur de caja métrico 11 mm	772	9515B	Destornillador de precisión ESD Torx® T17 x 2-1/32"
698	814HD	Llave Stillson® de hierro maleable 14" uso pesado	736	9212	Destornillador mango color azul de caja en pulgadas 3/8"	773	9516B	Destornillador de precisión ESD Torx® T18 x 2-7/16"
699	81516	Llave de estrías 45° 15 x 16 mm	737	9213M	Destornillador ámbur de caja métrico 13 mm	774	9517B	Destornillador de precisión ESD Torx® T19 x 2-7/16"
700	81617	Llave de estrías 45° 16 x 17 mm	738	9214	Destornillador mango color café de caja en pulgadas 7/16"	775	9518B	Destornillador de precisión ESD Torx® T110 x 3-3/32"
701	8180	Llave de estrías 45° 3/8" x 7/16"	739	9216	Destornillador mango color rojo de caja en pulgadas 1/2"	776	9521	Extractor recto para tubos 1/8" x 2-5/16"
702	8181	Llave de estrías 45° 1/2" x 9/16"	740	9218	Destornillador mango color ámbur de caja en pulgadas 9/16"	777	9522	Extractor recto para tubos 1/8" x 2-5/8"
703	8182	Llave de estrías 45° 5/8" x 11/16"	741	9255M	Destornillador ámbur de caja métrico 5.5 mm	778	9523	Extractor recto para tubos 1/8" x 2-7/8"
704	8183	Llave de estrías 45° 25/32" x 13/16"	742	9300MS	Destornillador ámbur magnético sin puntas	779	9524	Extractor recto para tubos 1/4" x 3"
705	8184	Llave de estrías 45° 3/4" x 7/8"	743	9315MM	Destornillador de puntas intercambiables matracca 15 en 1	780	9525	Extractor recto para tubos 3/8" x 3-1/4"
706	8185	Llave de estrías 45° 15/16" x 1"	744	9320W	Destornillador ámbur barra redonda punta Torx® T20	781	96-1/2	Punzón guía botador largo 1/2"
707	8186	Llave de estrías 45° 1-1/16" x 1-1/8"	745	9452	Destornillador cushion grip trompo barra redonda punta plana 1/4" x 1-3/8"	782	96-3/4	Punzón guía botador largo 3/4"
708	818AD	Llave Stillson® pico pata 18"	746	9471	Destornillador cushion grip trompo barra redonda punta Phillips® #2 1/4" x 1-3/8"	783	96-3/8	Punzón guía botador largo 3/8"
709	818HD	Llave Stillson® de hierro maleable 18" uso pesado	747	9481	Destornillador cushion grip barra redonda punta Phillips® #2 1/4" x 8"	784	9652	Destornillador ámbur trompo barra redonda punta plana 1/4" x 1-1/2"
710	8192D	Llave de estrías 45° 19 x 22 mm	748	9482	Destornillador cushion grip barra redonda punta Phillips® #1 3/16" x 8"	785	9671	Destornillador ámbur barra redonda punta Phillips® #2 1/4" x 1-3/8"
711	82426	Llave de estrías 45° 24 x 26 mm	749	9483	Destornillador cushion grip barra redonda punta Phillips® #1 3/16" x 8"	786	COPI18	Cortapomos forjado 18"
712	86A-1/2	Cinzel corta frío 1/2"	750	9484	Destornillador cushion grip barra redonda punta Phillips® #2 1/4" x 4"	787	COPI30	Cortapomos forjado 30"

CONTENIDO DE: **99721** JUEGO MAESTRO INDUSTRIAL 437 PIEZAS CON GABINETES EX27M5 Y EX27S6  
**99720** JUEGO MAESTRO INDUSTRIAL 435 PIEZAS SIN GABINETE

Nº	CÓDIGO	DESCRIPCIÓN	Nº	CÓDIGO	DESCRIPCIÓN	Nº	CÓDIGO	DESCRIPCIÓN
1	1120	Llave de estrías 15° 5/16" x 3/8"	69	2626	Pinza via poder 6"	137	41-1/2	Punto para centrar 90° 1/2"
2	1122	Llave de estrías 15° 3/8" x 7/16"	70	2636	Pinza via poder 10"	138	41-3/8	Punto para centrar 90° 3/8"
3	1125	Llave de estrías 15° 7/16" x 1/2"	71	2646	Pinza via poder 12"	139	4101	Pinza de presión guiada recta 10" uso pesado
4	1126	Llave de estrías 15° 1/2" x 9/16"	72	2656	Pinza via poder 16"	140	44-5/16	Punto para marcar 50° 5/16"
5	1130	Llave de estrías 15° 9/16" x 5/8"	73	2666	Pinza de extensión 6 posiciones para tubo 1/4"	141	44-1/2X1/4	Punzón botador recto 1/2" x 1/4"
6	1134	Llave de estrías 15° 5/8" x 11/16"	74	2669GHL	Pinza para electricidad alta palanca 8-9/16"	142	47-3/8X3/16	Punzón botador recto 3/8" x 3/16"
7	1135	Llave de estrías 15° 11/16" x 3/4"	75	2739HL	Pinza para electricidad corta transversal 8-3/8"	143	47-5/16X1/8	Punzón botador recto 5/16" x 1/8"
8	1139	Llave de estrías 15° 3/4" x 7/8"	76	2766	Pinza para mecánico rubber grip 6"	144	47-5/16X5/32	Punzón botador recto 5/16" x 5/32"
9	1140	Llave de estrías 15° 13/16" x 7/8"	77	2786	Pinza para mecánico rubber grip 8"	145	47-7/16X7/32	Punzón botador recto 7/16" x 7/32"
10	1145	Llave de estrías 15° 15/16" x 1"	78	291	Pinza pelacable 10-22AWG 6-3/4" alta palanca	146	4706	Dado 1/4" 6 puntas 3/16"
11	1150	Llave de estrías 15° 1-1/16" x 1-1/8"	79	292	Pinza pelacable 16-26AWG 6-3/4" alta palanca	147	4707	Dado 1/4" 6 puntas 7/32"
12	1181	Llave de estrías de matracca accodada 1/4" x 5/16"	80	298	Pinza pelacable 10-22AWG 8-1/4" con pancha terminales y corta tornillos	148	4708	Dado 1/4" 6 puntas 1/4"
13	1182	Llave de estrías de matracca accodada 3/8" x 7/16"	81	3016	Llave española pulido espejo 3/16" x 1/4"	149	4708L	Dado 1/4" largo 6 puntas 1/4"
14	1183	Llave de estrías de matracca accodada 1/2" x 9/16"	82	3018	Llave española pulido espejo 1/4" x 5/16"	150	4709	Dado 1/4" 6 puntas 9/32"
15	1184	Llave de estrías de matracca accodada 5/8" x 11/16"	83	3020	Llave española pulido espejo 5/16" x 3/8"	151	4709L	Dado 1/4" largo 6 puntas 9/32"
16	1185	Llave de estrías de matracca accodada 3/4" x 7/8"	84	3021	Llave española pulido espejo 3/8" x 7/16"	152	4710	Dado 1/4" 6 puntas 5/16"
17	1186	Llave de estrías de matracca accodada 5/8" x 3/4"	85	3025	Llave española pulido espejo 7/16" x 1/2"	153	4710L	Dado 1/4" largo 6 puntas 5/16"
18	1191	Llave de estrías de matracca plana 1/4" x 5/16"	86	3026	Llave española pulido espejo 1/2" x 9/16"	154	4711	Dado 1/4" 6 puntas 11/32"
19	1192	Llave de estrías de matracca plana 3/8" x 7/16"	87	3030	Llave española pulido espejo 9/16" x 5/8"	155	4711L	Dado 1/4" largo 6 puntas 11/32"
20	1193	Llave de estrías de matracca plana 1/2" x 9/16"	88	3031	Llave española pulido espejo 5/8" x 3/4"	156	4712	Dado 1/4" 6 puntas 3/8"
21	1194	Llave de estrías de matracca plana 5/8" x 11/16"	89	3033	Llave española pulido espejo 19/32" x 11/16"	157	4712L	Dado 1/4" largo 6 puntas 3/8"
22	1195	Llave de estrías de matracca plana 5/8" x 3/4"	90	3034	Llave española pulido espejo 5/8" x 11/16"	158	4714	Dado 1/4" 6 puntas 7/16"
23	1208T	Llave combinada corta pulido espejo 1/4"	91	3035	Llave española pulido espejo 11/16" x 3/4"	159	4714L	Dado 1/4" largo 6 puntas 7/16"
24	1210	Llave combinada corta pulido espejo 12 puntas 5/16"	92	3038	Llave española pulido espejo 3/16" x 3/4"	160	4716	Dado 1/4" 6 puntas 1/2"
25	1210T	Llave combinada corta pulido espejo 5/16"	93	3039	Llave española pulido espejo 3/4" x 7/8"	161	4716L	Dado 1/4" largo 6 puntas 1/2"
26	1212	Llave combinada corta pulido espejo 12 puntas 3/8"	94	3058	Tijera ligera para alfileres	162	4714	Dado 1/4" 6 puntas 3/16"
27	1212T	Llave combinada corta pulido espejo 3/8"	95	3040	Llave española pulido espejo 13/16" x 7/8"	163	4718L	Dado 1/4" largo 6 puntas 9/16"
28	1214	Llave combinada corta pulido espejo 12 puntas 7/16"	96	3045	Llave española pulido espejo 15/16" x 1"	164	4749	Matracca 1/4" reversible
29	1214T	Llave combinada corta pulido espejo 7/16"	97	3050	Llave española pulido espejo 1-1/16" x 1-1/8"	165	4760	Extensión de 1/4" x 3"
30	1216	Llave combinada pulido espejo 12 puntas 1/2"	98	3051	Llave española pulido espejo 1-1/16" x 1-1/4"	166	4761	Extensión de 1/4" x 6"
31	1216T	Llave combinada corta pulido espejo 1/2"	99	30809	Llave española pulido espejo 8 x 9 mm	167	4766	Mango articulado 1/4" x 5-3/16"
32	1218	Llave combinada pulido espejo 12 puntas 9/16"	100	30810	Llave española pulido espejo 8 x 10 mm	168	4769	Destornillador cuadrado 1/4" x 7/8"
33	1218T	Llave combinada corta pulido espejo 9/16"	101	31011	Llave española pulido espejo 10 x 11 mm	169	4770	Nudo universal 1/4" x 1-5/16"
34	1220	Llave combinada pulido espejo 12 puntas 5/8"	102	31012	Llave española pulido espejo 10 x 12 mm	170	4785	Barra corredera 1/4" x 4-1/2"
35	1220T	Llave combinada corta pulido espejo 5/8"	103	31213	Llave española pulido espejo 12 x 13 mm	171	49-1/16	Llave hexagonal "L" 1/16"
36	1222	Llave combinada pulido espejo 12 puntas 11/16"	104	31415	Llave española pulido espejo 14 x 15 mm	172	49-1/4	Llave hexagonal "L" 1/4"
37	1222T	Llave combinada corta pulido espejo 11/16"	105	31417	Llave española pulido espejo 14 x 17 mm	173	49-1/8	Llave hexagonal "L" 1/8"
38	1224	Llave combinada pulido espejo 12 puntas 3/4"	106	31617	Llave española pulido espejo 16 x 17 mm	174	49-3/16	Llave hexagonal "L" 3/16"
39	1224T	Llave combinada corta pulido espejo 3/4"	107	31819	Llave española pulido espejo 18 x 19 mm	175	49-3/32	Llave hexagonal "L" 3/32"
40	1226	Llave combinada pulido espejo 12 puntas 13/16"	108	31922	Llave española pulido espejo 19 x 22 mm	176	49-3/8	Llave hexagonal "L" 3/8"
41	1228	Llave combinada pulido espejo 12 puntas 7/8"	109	32122	Llave española pulido espejo 21 x 22 mm	177	49-5/16	Llave hexagonal "L" 5/16"
42	1230	Llave combinada pulido espejo 12 puntas 15/16"	110	32427	Llave española pulido espejo 24 x 27 mm	178	49-5/32	Llave hexagonal "L" 5/32"
43	1232	Llave combinada pulido espejo 12 puntas 1"	111	32528	Llave española pulido espejo 25 x 28 mm	179	49-5/64	Llave hexagonal "L" 5/64"
44	1234	Llave combinada pulido espejo 12 puntas 1-1/16"	112	3262	Aro de soga ajustable	180	49-7/32	Llave hexagonal "L" 7/32"
45	1236	Llave combinada pulido espejo 12 puntas 1-1/8"	113	320	Pinza para anillos de retención desmontable .038 ángulo de 45°	181	49-7/64	Llave hexagonal "L" 7/64"
46	1240	Llave combinada pulido espejo 12 puntas 1-1/4"	114	371	Pinza para anillos de retención desmontable .038 ángulo de 90°	182	49-9/64	Llave hexagonal "L" 9/64"
47	1242	Llave combinada pulido espejo 12 puntas 1-5/16"	115	372	Pinza para anillos de retención desmontable .047 ángulo de 18°	183	4977X	Juego de 7 llaves Torx® tipo naveja T9-T40
48	1244	Llave combinada pulido espejo 12 puntas 1-3/8"	116	373	Pinza para anillos de retención desmontable .047 ángulo de 45°	184	4990-1/4	Dado 3/8" punta hexagonal 1/4"
49	1246	Llave combinada pulido espejo 12 puntas 1-7/16"	117	374	Pinza para anillos de retención desmontable .047 ángulo de 90°	185	4990-1/8	Dado 3/8" punta hexagonal 1/8"
50	1248	Llave combinada pulido espejo 12 puntas 1-1/2"	118	375	Pinza para anillos de retención desmontable .070 ángulo de 45°	186	4990-3/16	Dado 3/8" punta hexagonal 3/16"
51	1308P	Martillo de bola 8 oz mango hickory americano	119	376	Pinza para anillos de retención desmontable .070 ángulo de 90°	187	4990-3/8	Dado 3/8" punta hexagonal 3/8"
52	1316P	Martillo de bola 16 oz mango hickory americano	120	377	Pinza para anillos de retención desmontable .090 ángulo de 18°	188	4990-5/16	Dado 3/8" punta hexagonal 5/16"
53	1332P	Martillo de bola 32 oz mango hickory americano						

## JUEGOS MAESTROS INDUSTRIALES COMBINADOS

CONTENIDO DE:

**99721**  
**99720**

JUEGO MAESTRO INDUSTRIAL 437 PIEZAS CON GABINETES EX27M5 Y EX27S6

JUEGO MAESTRO INDUSTRIAL 435 PIEZAS SIN GABINETE

Nº	CÓDIGO	DESCRIPCIÓN	Nº	CÓDIGO	DESCRIPCIÓN	Nº	CÓDIGO	DESCRIPCIÓN
<b>CONTINÚA DE LA PÁGINA ANTERIOR</b>								
204	5008	Dado 3/8" largo 12 puntas 1/4"	282	5416	Dado 1/2" 12 puntas 1/2"	361	708	Llave ajustable 8" cromada
205	5008H	Dado 3/8" largo 6 puntas 1/4"	283	5416M	Dado 1/2" 12 puntas 16 mm	362	710	Llave ajustable 10" cromada
206	5010	Dado 3/8" largo 12 puntas 5/16"	284	5417M	Dado 1/2" 12 puntas 17 mm	363	712	Llave ajustable 12" cromada
207	5010H	Dado 3/8" largo 6 puntas 5/16"	285	5418	Dado 1/2" 12 puntas 9/16"	364	715	Llave ajustable 15" cromada
208	5012	Dado 3/8" largo 12 puntas 3/8"	286	5418M	Dado 1/2" 12 puntas 18 mm	365	801	Llave universal de cadena 4"
209	5012H	Dado 3/8" largo 6 puntas 3/8"	287	5419	Dado 1/2" 12 puntas 19/32"	366	810HD	Llave Stillson® de hierro maleable 10" uso pesado
210	5014	Dado 3/8" largo 12 puntas 7/16"	288	5419M	Dado 1/2" 12 puntas 19 mm	367	814HD	Llave Stillson® de hierro maleable 14" uso pesado
211	5014H	Dado 3/8" largo 6 puntas 7/16"	289	5420	Dado 1/2" 12 puntas 5/8"	368	8180	Llave de estrías 45° 3/8" x 7/16"
212	5016	Dado 3/8" largo 12 puntas 1/2"	290	5420M	Dado 1/2" 12 puntas 20 mm	369	8181	Llave de estrías 45° 1/2" x 9/16"
213	5016H	Dado 3/8" largo 6 puntas 1/2"	291	5421M	Dado 1/2" 12 puntas 21 mm	370	8182	Llave de estrías 45° 5/8" x 11/16"
214	5018	Dado 3/8" largo 12 puntas 9/16"	292	5422	Dado 1/2" 12 puntas 11/16"	371	8183	Llave de estrías 45° 25/32" x 13/16"
215	5018H	Dado 3/8" largo 6 puntas 9/16"	293	5424	Dado 1/2" 12 puntas 3/4"	372	8184	Llave de estrías 45° 3/4" x 7/8"
216	5020	Dado 3/8" largo 12 puntas 5/8"	294	5425	Dado 1/2" 12 puntas 25/32"	373	818HD	Llave Stillson® de hierro maleable 18" uso pesado
217	5020H	Dado 3/8" largo 6 puntas 5/8"	295	5426	Dado 1/2" 12 puntas 13/16"	374	86A-1/2	Cinzel corta frío 1/2"
218	5022	Dado 3/8" largo 12 puntas 11/16"	296	5428	Dado 1/2" 12 puntas 7/8"	375	86A-1/4	Cinzel corta frío 1/4"
219	5022H	Dado 3/8" largo 6 puntas 11/16"	297	5429	Dado 1/2" 12 puntas 29/32"	376	86A-1X8	Cinzel corta frío 1x8"
220	5024	Dado 3/8" largo 12 puntas 3/4"	298	5430	Dado 1/2" 12 puntas 15/16"	377	86A-3/16	Cinzel corta frío 3/16"
221	5024H	Dado 3/8" largo 6 puntas 3/4"	299	5432	Dado 1/2" 12 puntas 1"	378	86A-3/4X8	Cinzel corta frío 3/4"x8"
222	5026	Dado 3/8" largo 12 puntas 13/16"	300	5434	Dado 1/2" 12 puntas 1-1/16"	379	86A-5/16	Cinzel corta frío 5/16"
223	5026H	Dado 3/8" largo 6 puntas 13/16"	301	5436	Dado 1/2" 12 puntas 1-1/8"	380	86A-5/8	Cinzel corta frío 5/8"
224	5028	Dado 3/8" largo 12 puntas 7/8"	302	5438	Dado 1/2" 12 puntas 1-3/16"	381	86A-7/16	Cinzel corta frío 7/16"
225	5028H	Dado 3/8" largo 6 puntas 7/8"	303	543920W	Dado 1/2" punta Torx® T20	382	86A-7/8X8	Cinzel corta frío 7/8"x8"
226	5030	Dado 3/8" largo 12 puntas 15/16"	304	543925W	Dado 1/2" punta Torx® T25	383	9205M	Destornillador ámbar de caja métrico 5 mm
227	5032	Dado 3/8" largo 12 puntas 1"	305	543930W	Dado 1/2" punta Torx® T30	384	9206	Destornillador mango color negro de caja en pulgadas 3/16"
228	5208	Dado 3/8" 12 puntas 1/4"	306	543940W	Dado 1/2" punta Torx® T40	385	9207M	Destornillador ámbar de caja métrico 6 mm
229	5210	Dado 3/8" 12 puntas 5/16"	307	543945W	Dado 1/2" punta Torx® T45	386	9207M	Destornillador ámbar de caja métrico 7 mm
230	5212	Dado 3/8" 12 puntas 3/8"	308	543950W	Dado 1/2" punta Torx® T50	387	9208	Destornillador mango color rojo de caja en pulgadas 1/4"
231	5214	Dado 3/8" 12 puntas 7/16"	309	543955W	Dado 1/2" punta Torx® T55	388	9208M	Destornillador mango color rojo de caja en pulgadas 8 mm
232	5216	Dado 3/8" 12 puntas 1/2"	310	9440	Dado 1/2" 12 puntas 1-1/4"	389	9209M	Destornillador ámbar de caja métrico 9 mm
233	5218	Dado 3/8" 12 puntas 9/16"	311	9441-1/2	Dado 1/2" punta hexagonal 1/2"	390	9210	Destornillador mango color ámbar de caja en pulgadas 5/16"
234	5220	Dado 3/8" 12 puntas 5/8"	312	9441-1/4	Dado 1/2" punta hexagonal 1/4"	391	9210M	Destornillador ámbar de caja métrico 10 mm
235	5222	Dado 3/8" 12 puntas 11/16"	313	9441-3/8	Dado 1/2" punta hexagonal 3/8"	392	9211M	Destornillador ámbar de caja métrico 11 mm
236	5224	Dado 3/8" 12 puntas 3/4"	314	5441-3/16	Dado 1/2" punta hexagonal 5/16"	393	9212	Destornillador mango color azul de caja en pulgadas 3/8"
237	5226	Dado 3/8" 12 puntas 13/16"	315	5441-5/8	Dado 1/2" punta hexagonal 5/8"	394	9214	Destornillador mango color café de caja en pulgadas 7/16"
238	5228	Dado 3/8" 12 puntas 7/8"	316	5441-7/16	Dado 1/2" punta hexagonal 7/16"	395	9216	Destornillador mango color rojo de caja en pulgadas 1/2"
239	5230	Dado 3/8" 12 puntas 15/16"	317	5441-9/16	Dado 1/2" punta hexagonal 9/16"	396	9218	Destornillador mango color ámbar de caja en pulgadas 9/16"
240	5232	Dado 3/8" 12 puntas 1"	318	544110M	Dado 1/2" punta hexagonal 10 mm	397	9310W	Destornillador ámbar barra redonda punta Torx® T10
241	523910W	Dado 3/8" punta Torx® T10	319	544112M	Dado 1/2" punta hexagonal 12 mm	398	9315MS	Destornillador de puntas intercambiables convencionales 15en1
242	523915W	Dado 3/8" punta Torx® T15	320	544114M	Dado 1/2" punta hexagonal 14 mm	399	9315W	Destornillador ámbar barra redonda punta Torx® T15
243	523920W	Dado 3/8" punta Torx® T20	321	544117M	Dado 1/2" punta hexagonal 17 mm	400	9320W	Destornillador ámbar barra redonda punta Torx® T20
244	523925W	Dado 3/8" punta Torx® T25	322	54416M	Dado 1/2" punta hexagonal 6 mm	401	9325W	Destornillador ámbar barra redonda punta Torx® T25
245	523927W	Dado 3/8" punta Torx® T27	323	54418M	Dado 1/2" punta hexagonal 8 mm	402	9327W	Destornillador ámbar barra redonda punta Torx® T27
246	523930W	Dado 3/8" punta Torx® T30	324	5449	Matraca 1/2" reversible	403	9330W	Destornillador ámbar barra redonda punta Torx® T30
247	523940W	Dado 3/8" punta Torx® T40	325	5457	Matraca 1/2" reversible redonda articulado	404	95001	Extractor "cola de cochino" 1/8"-1/4"
248	523945W	Dado 3/8" punta Torx® T45	326	5460	Extensión de 1/2" x 2-1/2"	405	95002	Extractor "cola de cochino" 1/4"-5/16"
249	523950W	Dado 3/8" punta Torx® T50	327	5461	Extensión de 1/2" x 5"	406	95003	Extractor "cola de cochino" 5/16"-7/16"
250	5249	Matraca 3/8" reversible	328	5463	Extensión de 1/2" x 10"	407	95004	Extractor "cola de cochino" 7/16"-9/16"
251	5252A	Matraca 3/8" reversible redonda	329	5470	Nudo universal 1/2" x 2-5/8"	408	95005	Extractor "cola de cochino" 9/16"-3/4"
252	5253	Adaptador 3/8" hembra x 1/2" macho	330	5485	Barra corrediza 1/2" x 12-15/16"	409	9521	Extractor recto para tubos 1/8" x 2-5/16"
253	5254	Adaptador 1/2" hembra x 3/8" macho	331	5528	Dado 3/4" 12 puntas 7/8"	410	9522	Extractor recto para tubos 1/8" x 2-5/8"
254	5260	Extensión de 3/8" x 3"	332	5530	Dado 3/4" 12 puntas 15/16"	411	9523	Extractor recto para tubos 1/8" x 2-7/8"
255	526006	Extensión de 3/8" x 6"	333	5532	Dado 3/4" 12 puntas 1"	412	9524	Extractor recto para tubos 1/4" x 3"
256	5262	Extensión de 3/8" x 12"	334	5534	Dado 3/4" 12 puntas 1-1/16"	413	9526	Extractor recto para tubos 3/8" x 3-1/4"
257	5265	Mango articulado 3/8" x 7-13/16"	335	5536	Dado 3/4" 12 puntas 1-1/8"	414	96-1/2	Punzón guía botador largo 1/2"
258	5270	Nudo universal 3/8" x 1-15/16"	336	5538	Dado 3/4" 12 puntas 1-3/16"	415	96-3/8	Punzón guía botador largo 3/8"
259	5280	Borbiqui 3/8"	337	5540	Dado 3/4" 12 puntas 1-1/4"	416	96-5/16	Punzón guía botador largo 5/16"
260	5285	Barra corrediza 3/8" x 8"	338	5542	Dado 3/4" 12 puntas 1-3/8"	417	9622	Destornillador ámbar barra redonda punta cabinet 1/8" x 2-1/2"
261	5316	Dado 1/2" largo 12 puntas 1/2"	339	5544	Dado 3/4" 12 puntas 1-3/8"	418	9624	Destornillador ámbar barra redonda punta cabinet 1/8" x 4"
262	5318	Dado 1/2" largo 12 puntas 9/16"	340	5546	Dado 3/4" 12 puntas 1-7/16"	419	9627	Destornillador ámbar barra redonda punta cabinet 1/8" x 8"
263	5320	Dado 1/2" largo 12 puntas 5/8"	341	5548	Dado 3/4" 12 puntas 1-1/2"	420	9632	Destornillador ámbar barra redonda punta cabinet 3/16" x 4"
264	5322	Dado 1/2" largo 12 puntas 11/16"	342	5550	Dado 3/4" 12 puntas 1-9/16"	421	9635	Destornillador ámbar barra redonda punta cabinet 3/16" x 8"
265	5324	Dado 1/2" largo 12 puntas 3/4"	343	5552	Dado 3/4" 12 puntas 1-5/8"	422	9652	Destornillador ámbar trompo barra redonda punta plana 1/4" x 1-1/2"
266	5326	Dado 1/2" largo 12 puntas 13/16"	344	5554	Dado 3/4" 12 puntas 1-11/16"	423	9671	Destornillador ámbar barra redonda punta Phillips® #2 1/4" x 1-3/8"
267	5328	Dado 1/2" largo 12 puntas 7/8"	345	5556	Dado 3/4" 12 puntas 1-3/4"	424	9680	Destornillador ámbar barra redonda punta Phillips® #0 1/8" x 2-1/2"
268	5330	Dado 1/2" largo 12 puntas 15/16"	346	5558	Dado 3/4" 12 puntas 1-13/16"	425	9682	Destornillador ámbar barra redonda punta Phillips® #1 3/16" x 3"
269	5332	Dado 1/2" largo 12 puntas 1"	347	5560	Dado 3/4" 12 puntas 1-7/8"	426	9683	Destornillador ámbar barra redonda punta Phillips® #1 3/16" x 8"
270	5334	Dado 1/2" largo 12 puntas 1-1/16"	348	5564	Dado 3/4" 12 puntas 2"	427	9684	Destornillador ámbar barra redonda punta Phillips® #2 1/4" x 4-1/4"
271	5336	Dado 1/2" largo 12 puntas 1-1/8"	349	5649	Matraca 3/4" reversible	428	9685	Destornillador ámbar barra redonda punta Phillips® #2 1/4" x 8"
272	5340	Dado 1/2" largo 12 puntas 1-1/4"	350	5660	Extensión de 3/4" x 8"	429	9686	Destornillador ámbar barra redonda punta Phillips® #3 5/16" x 6"
273	5396	Caja metálica para usos múltiples 38 x 17 x 5.5 cm	351	5661	Extensión de 3/4" x 16"	430	9688	Destornillador ámbar barra redonda punta Phillips® #4 3/8" x 8"
274	5410M	Dado 1/2" 12 puntas 10 mm	352	5663	Mango articulado 3/4" x 20-3/16"	431	9804	Destornillador ámbar barra cuadrada punta plana 1/4" x 4"
275	5411M	Dado 1/2" 12 puntas 11 mm	353	5668	Nudo universal 3/4" x 3-3/4"	432	9805	Destornillador ámbar barra cuadrada punta plana 5/16" x 5"
276	5412	Dado 1/2" 12 puntas 3/8"	354	5670	Nudo universal 3/4" x 3-3/4"	433	9806	Destornillador ámbar barra cuadrada punta plana 5/16" x 6"
277	5412M	Dado 1/2" 12 puntas 12 mm	355	5685	Barra corrediza 3/4" x 18"	434	9808	Destornillador ámbar barra cuadrada punta plana 3/8" x 8"
278	5413M	Dado 1/2" 12 puntas 13 mm	356	5696	Caja metálica para usos múltiples 60 x 23.5 x 9 cm	435	9812	Destornillador ámbar barra cuadrada punta plana 3/8" x 12"
279	5414	Dado 1/2" 12 puntas 7/16"	357	60143	Torquímetro de tuero dual 1/2" 30-250 ft-lb	436	EX27M5	Gabinete móvil uso extra pesado serie X.5 gaeetas 27"
280	5414M	Dado 1/2" 12 puntas 14 mm	358	684	Cuchillo de linóleo dentado	437	EX27S6	Gabinete superior uso extra pesado serie X.6 gaeetas 27"
281	5415M	Dado 1/2" 12 puntas 15 mm	359	690	Navaja retráctil curva 7-1/2"	E306		Portaherramienta para Juego 9500A
			360	706	Llave ajustable 6" cromada	E516		Portaherramienta Iona 26 bolas

**JUEGOS MAESTROS INDUSTRIALES COMBINADOS**

CONTENIDO DE:

**99622**  
**99621**  
**99620**

JUEGO MAESTRO INDUSTRIAL 397 PIEZAS CON GABINETES EX27M5 Y EX27S6  
JUEGO MAESTRO INDUSTRIAL 396 PIEZAS CON GABINETE EX27M6  
JUEGO MAESTRO INDUSTRIAL 395 PIEZAS SIN GABINETE

Nº	CÓDIGO	DESCRIPCIÓN	Nº	CÓDIGO	DESCRIPCIÓN	Nº	CÓDIGO	DESCRIPCIÓN
1	1120	Llave de estrías 15° 5/16" x 3/8"	111	3812	Llave abocinada rápida 3/8"	221	5334	Dado 1/2" largo 12 puntas 1-1/16"
2	1122	Llave de estrías 15° 3/8" x 7/16"	112	3814	Llave abocinada rápida 7/16"	222	5336	Dado 1/2" largo 12 puntas 1-1/8"
3	1125	Llave de estrías 15° 7/16" x 1/2"	113	3816	Llave abocinada rápida 1/2"	223	5340	Dado 1/2" largo 12 puntas 1-1/4"
4	1126	Llave de estrías 15° 1/2" x 9/16"	114	3818	Llave abocinada rápida 9/16"	224	5410M	Dado 1/2" 12 puntas 10 mm
5	1130	Llave de estrías 15° 9/16" x 5/8"	115	3820	Llave abocinada rápida 5/8"	225	5411M	Dado 1/2" 12 puntas 11 mm
6	1134	Llave de estrías 15° 5/8" x 11/16"	116	3822	Llave abocinada rápida 11/16"	226	5412	Dado 1/2" 12 puntas 3/8"
7	1135	Llave de estrías 15° 11/16" x 3/4"	117	3824	Llave abocinada rápida 3/4"	227	5412M	Dado 1/2" 12 puntas 12 mm
8	1139	Llave de estrías 15° 3/4" x 7/8"	118	385	Pinza para para anillos de retención desmontable .070 ángulo de 18°	228	5413M	Dado 1/2" 12 puntas 13 mm
9	1140	Llave de estrías 15° 13/16" x 7/8"	119	399	Pinza para para anillos de retención desmontable .038 ángulo de 18°	229	5414	Dado 1/2" 12 puntas 7/16"
10	1145	Llave de estrías 15° 15/16" x 1"	120	4034	Extractor reversible 2 posiciones 3 quijadas 2 ton	230	5414M	Dado 1/2" 12 puntas 14 mm
11	1150	Llave de estrías 15° 1-1/16" x 1-1/8"	121	404	Prensa "C" forjada garganta profunda 4" uso industrial	231	5415M	Dado 1/2" 12 puntas 15 mm
12	1181	Llave de estrías de matraca acodada 1/4" x 5/16"	122	404	Prensa "C" forjada garganta profunda 4" uso industrial	232	5416	Dado 1/2" 12 puntas 1/2"
13	1182	Llave de estrías de matraca acodada 3/8" x 7/16"	123	4071	Pinza de presión quijada recta 7" uso pesado	233	5416M	Dado 1/2" 12 puntas 16 mm
14	1183	Llave de estrías de matraca acodada 1/2" x 9/16"	124	4091	Pinza de presión nariz larga 6" uso pesado	234	5417M	Dado 1/2" 12 puntas 17 mm
15	1184	Llave de estrías de matraca acodada 5/8" x 11/16"	125	41-1/2	Punto para centrar 90° 1/2"	235	5418	Dado 1/2" 12 puntas 9/16"
16	1185	Llave de estrías de matraca acodada 3/4" x 7/8"	126	41-3/8	Punto para centrar 90° 3/8"	236	5418M	Dado 1/2" 12 puntas 18 mm
17	1186	Llave de estrías de matraca acodada 5/8" x 3/4"	127	4101	Pinza de presión quijada recta 10" uso pesado	237	5419	Dado 1/2" 12 puntas 19/32"
18	1191	Llave de estrías de matraca plana 1/4" x 5/16"	128	44-5/16	Punto para marcar 50° 5/16"	238	5419M	Dado 1/2" 12 puntas 19 mm
19	1192	Llave de estrías de matraca plana 3/8" x 7/16"	129	47-1/2X1/4	Punzón botador recto 1/2" x 1/4"	239	5420	Dado 1/2" 12 puntas 5/8"
20	1193	Llave de estrías de matraca plana 1/2" x 9/16"	130	47-1/4X3/32	Punzón botador recto 1/4" x 3/32"	240	5420M	Dado 1/2" 12 puntas 20 mm
21	1194	Llave de estrías de matraca plana 5/8" x 11/16"	131	47-3/8X3/16	Punzón botador recto 3/8" x 3/16"	241	5421M	Dado 1/2" 12 puntas 21 mm
22	1195	Llave de estrías de matraca plana 5/8" x 3/4"	132	47-5/16X1/8	Punzón botador recto 5/16" x 1/8"	242	5422	Dado 1/2" 12 puntas 11/16"
23	1208	Llave combinadas pulido espejo 12 puntas 1/4"	133	47-5/16X5/32	Punzón botador recto 5/16" x 5/32"	243	5422M	Dado 1/2" 12 puntas 22 mm
24	1208T	Llave combinada corta pulido espejo 1/4"	134	47-7/16X7/32	Punzón botador recto 7/16" x 7/32"	244	5423M	Dado 1/2" 12 puntas 23 mm
25	1210	Llave combinadas pulido espejo 12 puntas 5/16"	135	4977B	Juego de 9 llaves hexagonales tipo navaja 5/64" - 1/4"	245	5424	Dado 1/2" 12 puntas 3/4"
26	1210T	Llave combinada corta pulido espejo 5/16"	136	4977BM	Juego de 7 llaves hexagonales tipo navaja 2-8 mm	246	5425	Dado 1/2" 12 puntas 25/32"
27	1212	Llave combinadas pulido espejo 12 puntas 3/8"	137	4977TX	Juego de 7 llaves Torx® tipo navaja T9-T40	247	5426	Dado 1/2" 12 puntas 13/16"
28	1212T	Llave combinada corta pulido espejo 3/8"	138	4990-1/4	Dado 3/8" punta hexagonal 1/4"	248	5428	Dado 1/2" 12 puntas 7/8"
29	1214	Llave combinadas pulido espejo 12 puntas 7/16"	139	4990-1/8	Dado 3/8" punta hexagonal 1/8"	249	5429	Dado 1/2" 12 puntas 29/32"
30	1214T	Llave combinada corta pulido espejo 7/16"	140	4990-3/16	Dado 3/8" punta hexagonal 3/16"	250	5430	Dado 1/2" 12 puntas 15/16"
31	1216	Llave combinadas pulido espejo 12 puntas 1/2"	141	4990-3/8	Dado 3/8" punta hexagonal 3/8"	251	5432	Dado 1/2" 12 puntas 1"
32	1216T	Llave combinada corta pulido espejo 1/2"	142	4990-5/16	Dado 3/8" punta hexagonal 5/16"	252	5434	Dado 1/2" 12 puntas 1-1/16"
33	1218	Llave combinadas pulido espejo 12 puntas 9/16"	143	4990-5/32	Dado 3/8" punta hexagonal 5/32"	253	5436	Dado 1/2" 12 puntas 1-1/8"
34	1218T	Llave combinada corta pulido espejo 9/16"	144	4990-7/32	Dado 3/8" punta hexagonal 7/32"	254	5438	Dado 1/2" 12 puntas 1-3/16"
35	1220	Llave combinadas pulido espejo 12 puntas 5/8"	145	499010M	Dado 3/8" punta hexagonal 10 mm	255	543920W	Dado 1/2" punta Torx® T20
36	1220T	Llave combinada corta pulido espejo 5/8"	146	49904M	Dado 3/8" punta hexagonal 4 mm	256	543925W	Dado 1/2" punta Torx® T25
37	1222	Llave combinadas pulido espejo 12 puntas 11/16"	147	49905M	Dado 3/8" punta hexagonal 5 mm	257	543930W	Dado 1/2" punta Torx® T30
38	1222T	Llave combinada corta pulido espejo 11/16"	148	49906M	Dado 3/8" punta hexagonal 6 mm	258	543940W	Dado 1/2" punta Torx® T40
39	1224	Llave combinadas pulido espejo 12 puntas 3/4"	149	49907M	Dado 3/8" punta hexagonal 7 mm	259	543945W	Dado 1/2" punta Torx® T45
40	1224T	Llave combinada corta pulido espejo 3/4"	150	49908M	Dado 3/8" punta hexagonal 8 mm	260	543950W	Dado 1/2" punta Torx® T50
41	1226	Llave combinadas pulido espejo 12 puntas 13/16"	151	4995	Juego de 13 llaves hexagonales 1" en pulgadas punta de bola rack	261	543955W	Dado 1/2" punta Torx® T55
42	1228	Llave combinadas pulido espejo 12 puntas 7/8"	152	50-1/2	Punzón quijá botador corto 1/2"	262	5440	Dado 1/2" 12 puntas 1-1/4"
43	1230	Llave combinadas pulido espejo 12 puntas 15/16"	153	50-1/4	Punzón quijá botador corto 1/4"	263	5441-1/2	Dado 1/2" punta hexagonal 1/2"
44	1232	Llave combinadas pulido espejo 12 puntas 1"	154	50-3/8	Punzón quijá botador corto 3/8"	264	5441-1/4	Dado 1/2" punta hexagonal 1/4"
45	1234	Llave combinadas pulido espejo 12 puntas 1-1/16"	155	50-5/16	Punzón quijá botador corto 5/16"	265	5441-3/8	Dado 1/2" punta hexagonal 3/8"
46	1236	Llave combinadas pulido espejo 12 puntas 1-1/8"	156	50-7/16	Punzón quijá botador corto 7/16"	266	5441-5/16	Dado 1/2" punta hexagonal 5/16"
47	1240	Llave combinadas pulido espejo 12 puntas 1-1/4"	157	5008	Dado 3/8" largo 12 puntas 1/4"	267	5441-5/8	Dado 1/2" punta hexagonal 5/8"
48	1242	Llave combinadas pulido espejo 12 puntas 1-5/16"	158	5008H	Dado 3/8" largo 6 puntas 1/4"	268	5441-7/16	Dado 1/2" punta hexagonal 7/16"
49	1244	Llave combinadas pulido espejo 12 puntas 1-3/8"	159	5010	Dado 3/8" largo 12 puntas 5/16"	269	5441-9/16	Dado 1/2" punta hexagonal 9/16"
50	1246	Llave combinadas pulido espejo 12 puntas 1-7/16"	160	5010H	Dado 3/8" largo 6 puntas 5/16"	270	544110M	Dado 1/2" punta hexagonal 10 mm
51	1248	Llave combinadas pulido espejo 12 puntas 1-1/2"	161	5012	Dado 3/8" largo 12 puntas 3/8"	271	54412M	Dado 1/2" punta hexagonal 12 mm
52	1308P	Martillo de bola 8 oz mango hickory americano	162	5012H	Dado 3/8" largo 6 puntas 3/8"	272	54414M	Dado 1/2" punta hexagonal 14 mm
53	1316P	Martillo de bola 16 oz mango hickory americano	163	5014	Dado 3/8" largo 12 puntas 7/16"	273	54417M	Dado 1/2" punta hexagonal 17 mm
54	1322P	Martillo de bola 32 oz mango hickory americano	164	5014H	Dado 3/8" largo 6 puntas 7/16"	274	54416M	Dado 1/2" punta hexagonal 6 mm
55	1368	Mazo cabeza de hule 22 oz	165	5016	Dado 3/8" largo 12 puntas 1/2"	275	54418M	Dado 1/2" punta hexagonal 8 mm
56	1430FV	Marró de bronce 29 oz mango fibra de vidrio	166	5016H	Dado 3/8" largo 6 puntas 1/2"	276	5449	Matraca 1/2" reversible
57	1599L/SW	Flexómetro de acero inoxidable 10 m x 30 mm	167	5018	Dado 3/8" largo 12 puntas 9/16"	277	5457	Matraca 1/2" reversible redonda articulado
58	1725	Llave obstrucción 7/16" x 1/2"	168	5018H	Dado 3/8" largo 6 puntas 9/16"	278	5460	Extensión de 1/2" x 2-1/2"
59	1730	Llave obstrucción 9/16" x 5/8"	169	5020	Dado 3/8" largo 12 puntas 5/8"	279	5461	Extensión de 1/2" x 5"
60	1731	Llave obstrucción 5/8" x 3/4"	170	5020H	Dado 3/8" largo 6 puntas 5/8"	280	5463	Extensión de 1/2" x 10"
61	206G	Pinza corte diagonal 1-1/4"	171	5022	Dado 3/8" largo 12 puntas 11/16"	281	5468	Mango articulado 1/2" x 17-7/8"
62	207GHL	Pinza corte diagonal alta palanca 7-15/16"	172	5022H	Dado 3/8" largo 6 puntas 11/16"	282	5470	Nudo universal 1/2" x 2-5/8"
63	2120	Barra de alineación 5/8" x 16"	173	5024	Dado 3/8" largo 12 puntas 3/4"	283	5480	Berhiquí 1/2"
64	2124	Barra de alineación 3/4" x 24"	174	5024H	Dado 3/8" largo 6 puntas 3/4"	284	5485	Barra correctora 1/2" x 12-15/16"
65	2126	Barra de alineación 1/2" x 16" cabeza rodante	175	5026	Dado 3/8" largo 12 puntas 13/16"	285	5424	Dado 3/4" 12 puntas 3/4"
66	2130	Barra de alineación 5/8" x 18" cabeza rodante	176	5026H	Dado 3/8" largo 6 puntas 13/16"	286	5526	Dado 3/4" 12 puntas 13/16"
67	220G	Pinza punta plana cónica 6-5/8"	177	5028	Dado 3/8" largo 12 puntas 7/8"	287	5528	Dado 3/4" 12 puntas 7/8"
68	226G	Pinza punta larga corte lateral 6-5/8"	178	5028H	Dado 3/8" largo 6 puntas 7/8"	288	5530	Dado 3/4" 12 puntas 15/16"
69	227G	Pinza punta plana 6-5/8"	179	5030	Dado 3/8" largo 12 puntas 15/16"	289	5532	Dado 3/4" 12 puntas 1"
70	2590GHL	Pinza para electricista alta palanca con poncha terminales 9-5/16"	180	5032	Dado 3/8" largo 12 puntas 1"	290	5534	Dado 3/4" 12 puntas 1-1/16"
71	262G	Pinza vía poder 6"	181	5208	Dado 3/8" 12 puntas 1/4"	291	5536	Dado 3/4" 12 puntas 1-1/8"
72	265G	Pinza de extensión 4 posiciones para tubo 9-1/2"	182	5210	Dado 3/8" 12 puntas 5/16"	292	5538	Dado 3/4" 12 puntas 1-3/16"
73	266G	Pinza de extensión 6 posiciones para tubo 14"	183	5212	Dado 3/8" 12 puntas 3/8"	293	5540	Dado 3/4" 12 puntas 1-1/4"
74	267G	Pinza para electricista corte lateral 7-5/16"	184	5214	Dado 3/8" 12 puntas 7/16"	294	5542	Dado 3/4" 12 puntas 1-5/16"
75	268GHL	Pinza para electricista alta palanca 8-9/16"	185	5216	Dado 3/8" 12 puntas 1/2"	295	5544	Dado 3/4" 12 puntas 1-3/8"
76	270	Pinza de extensión 7 posiciones para tubo 10"	186	5218	Dado 3/8" 12 puntas 9/16"	296	5546	Dado 3/4" 12 puntas 1-7/16"
77	273GHL	Pinzapara electricista corte transversal 8-3/8"	187	5220	Dado 3/8" 12 puntas 5/8"	297	5548	Dado 3/4" 12 puntas 1-1/2"
78	274	Pinza de extensión 7 posiciones para tubo 7"	188	5222	Dado 3/8" 12 puntas 11/16"	298	5550	Dado 3/4" 12 puntas 1-9/16"
79	276G	Pinza para mecánico rubber grip 6"	189	5224	Dado 3/8" 12 puntas 3/4"	299	5552	Dado 3/4" 12 puntas 1-5/8"
80	278G	Pinza para mecánico rubber grip 8"	190	5226	Dado 3/8" 12 puntas 13/16"	300	5554	Dado 3/4" 12 puntas 1-11/16"
81	291	Pinza pelacable 10-22AWG 6-3/4" alta palanca	191	5228	Dado 3/8" 12 puntas 7/8"	301	5556	Dado 3/4" 12 puntas 1-3/4"
82	292	Pinza pelacable 16-26AWG 6-3/4" alta palanca	192	5230	Dado 3/8" 12 puntas 15/16"	302	5558	Dado 3/4" 12 puntas 1-13/16"
83	298P	Pinza pelacable 10-22AWG con poncha terminales y corta tornillos	193	5232	Dado 3/8" 12 puntas 1"	303	5560	Dado 3/4" 12 puntas 1-7/8"
84	3016	Llave española pulido espejo 3/16" x 1/4"	194	523910W	Dado 3/8" punta Torx® T10	304	5564	Dado 3/4" 12 puntas 2"
85	3018	Llave española pulido espejo 1/4" x 5/16"	195	523915W	Dado 3/8" punta Torx® T15	305	5649	Matraca 3/4" reversible
86	3020	Llave española pulido espejo 5/16" x 3/8"	196	523920W	Dado 3/8" punta Torx® T20	306	5660	Extensión de 3/4" x 4"
87	3021	Llave española pulido espejo 3/8" x 7/16"	197	523925W	Dado 3/8" punta Torx® T25	307	5661	Extensión de 3/4" x 8"
88	3025	Llave española pulido espejo 7/16" x 1/2"	198	523927W	Dado 3/8" punta Torx® T27	308	5663	Extensión de 3/4" x 16"
89	3026	Llave española pulido espejo 1/2" x 9/16"	199	523930W	Dado 3/8" punta Torx® T30	309	5668	Mango articulado 3/4" x 20-3/16"
90	3030	Llave española pulido espejo 9/16" x 5/8"	200	523940W	Dado 3/8" punta Torx® T40	310	5670	Nudo universal 3/4" x 3-3/4"
91	3031	Llave española pulido espejo 5/8" x 3/4"	201	523945W	Dado 3/8" punta Torx® T45	311	5685	Barra correctora 3/4" x 18"
92	3033	Llave española pulido espejo 19/32" x 11/16"	202	523950W	Dado 3/8" punta Torx® T50	312	5696	Caja metálica para usos múltiples 60 x 23.5 x 9 cm
93	3035	Llave española pulido espejo 11/16" x 3/4"	203	5249	Matraca 3/8" reversible	313	60143	Torquímetro de trueno dudo 1/2" 30-250 ft-lb
94	303S	Tijera tipo aviación recta	204	5260	Extensión de 3/8" x 3"	314	684	Cuchillo de linóleo dentado
95	3040	Llave española pulido espejo 13/16" x 7/8"	205	52606	Extensión de 3/8" x 6"	315	690	Navaja retráctil curva 7-1/2"
96	3045	Llave española pulido espejo 15/16" x 1"	206	5261	Extensión de 3/8" x 8"	316	708	Llave ajustable 8" cromada
97	3050	Llave española pulido espejo 1-1/16" x 1-1/8"	207	5262	Extensión de 3/8" x 12"	317	710	Llave ajustable 10" cromada
98	3051	Llave española pulido espejo 1-1/16" x 1-1/4"	208	5265	Mango articulado 3/8" x 7-13/16"	318	712	Llave ajustable 12" cromada
99	322G	Tijera para hojalatero 12-3/4"	209	5270	Nudo universal 3/8" x 1-15/16"	319	715	Llave ajustable 15" cromada
100	352	Arcos de soga ajustable	210	5280	Berhiquí 3/8"	320	7175P	Extensión impacto 3/8" x 3"
101	370	Pinza para para anillos de retención desmontable .038 ángulo de 45°	211	5285	Barra correctora 3/8" x 8"	321	801	Llave universal de cadena 4"
102	371	Pinza para para anillos de retención desmontable .038 ángulo de 90°	212	5316				

## JUEGOS INDUSTRIALES COMBINADOS

CONTENIDO DE:

**99622**  
**99621**  
**99620**

JUEGO MAESTRO INDUSTRIAL 397 PIEZAS CON GABINETES EX27M5 Y EX27S6  
JUEGO MAESTRO INDUSTRIAL 396 PIEZAS CON GABINETE EX27M6  
JUEGO MAESTRO INDUSTRIAL 395 PIEZAS SIN GABINETE

Nº	CÓDIGO	DESCRIPCIÓN	Nº	CÓDIGO	DESCRIPCIÓN	Nº	CÓDIGO	DESCRIPCIÓN
<b>...CONTINÚA DE LA PÁGINA ANTERIOR</b>								
330	8186	Llave de estrías 45° 1-1/16" x 1-1/8"	355	9315MS	Destornillador de puntas intercambiables convencionales 15 en 1	381	9635	Destornillador ámbar barra redonda punta cabinet 3/16" x 8"
331	818HD	Llave Stillson® de hierro maleable 18" uso pesado	356	9402	Destornillador cushion grip barra redonda punta plana 3/16" x 4"	382	9632	Destornillador ámbar trompo barra redonda punta plana 1/4" x 1-1/2"
332	86A-1/2	Cíncel corta frío 1/2"	357	9404	Destornillador cushion grip barra redonda punta plana 1/4" x 4"	383	9671	Destornillador ámbar barra redonda punta Phillips® #2 1/4" x 1-3/8"
333	86A-1/4	Cíncel corta frío 1/4"	358	9406	Destornillador cushion grip barra redonda punta plana 5/16" x 6"	384	9680	Destornillador ámbar barra redonda punta Phillips® #0 1/8" x 2-1/2"
334	86A-1/8	Cíncel corta frío 1/8"	359	9408	Destornillador cushion grip barra redonda punta plana 3/8" x 8"	385	9682	Destornillador ámbar barra redonda punta Phillips® #1 3/16" x 3"
335	86A-3/16	Cíncel corta frío 3/16"	360	9452	Destornillador cushion grip trompo barra redonda punta plana 1/4" x 1-3/8"	386	9683	Destornillador ámbar barra redonda punta Phillips® #1 3/16" x 8"
336	86A-3/8	Cíncel corta frío 3/8" x 8"	361	9482	Destornillador cushion grip barra redonda punta Phillips® #1 3/16" x 3"	387	9684	Destornillador ámbar barra redonda punta Phillips® #2 1/4" x 4-1/4"
337	86A-5/16	Cíncel corta frío 5/16"	362	9484	Destornillador cushion grip barra redonda punta Phillips® #2 1/4" x 4"	388	9685	Destornillador ámbar barra redonda punta Phillips® #2 1/4" x 8"
338	86A-5/8	Cíncel corta frío 5/8"	363	9486	Destornillador cushion grip barra redonda punta Phillips® #3 5/16" x 6"	389	9686	Destornillador ámbar barra redonda punta Phillips® #3 5/16" x 6"
339	86A-7/16	Cíncel corta frío 7/16"	364	95001	Extractor "cola de cochino" 1/8"-1/4"	390	9688	Destornillador ámbar barra redonda punta Phillips® #4 3/8" x 8"
340	86A-7/8X8	Cíncel corta frío 7/8" x 8"	365	95002	Extractor "cola de cochino" 1/4"-5/16"	391	9804	Destornillador ámbar barra cuadrada punta plana 1/4" x 4"
341	9205M	Destornillador ámbar de caja métrico 5 mm	366	95003	Extractor "cola de cochino" 5/16"-7/16"	392	9805	Destornillador ámbar barra cuadrada punta plana 5/16" x 5"
342	9206	Destornillador mango color negro de caja en pulgadas 3/16"	367	95004	Extractor "cola de cochino" 7/16"-9/16"	393	9806	Destornillador ámbar barra cuadrada punta plana 5/16" x 6"
343	9206M	Destornillador ámbar de caja métrico 6 mm	368	95005	Extractor "cola de cochino" 9/16"-3/4"	394	9808	Destornillador ámbar barra cuadrada punta plana 3/8" x 8"
344	9207M	Destornillador ámbar de caja métrico 7 mm	369	9521	Extractor recto para tubos 1/8" x 2-5/16"	395	9812	Destornillador ámbar barra cuadrada punta plana 3/8" x 12"
345	9208	Destornillador mango color rojo de caja en pulgadas 1/4"	370	9522	Extractor recto para tubos 1/8" x 2-5/8"	396	EX27M5	Gabinete móvil uso extra pesado serie X 5 gavetas 27"
346	9208M	Destornillador ámbar de caja métrico 8 mm	371	9523	Extractor recto para tubos 1/8" x 2-7/8"	397	EX27S6	Gabinete superior uso extra pesado serie X 6 gavetas 27"
347	9209M	Destornillador ámbar de caja métrico 9 mm	372	9524	Extractor recto para tubos 1/4" x 3"	E104		Portaherramienta 15 bolsas 45 x 51 cm
348	9210	Destornillador mango color ámbar de caja en pulgadas 5/16"	373	9525	Extractor recto para tubos 3/8" x 3-1/4"	E111		Portaherramienta 7 bolsas 34 x 36 cm
349	9210M	Destornillador ámbar de caja métrico 10 mm	374	96-1/2	Punzón guía botador largo 1/2"	E114		Portaherramienta 9 bolsas 31.5 x 40 cm
350	9211M	Destornillador ámbar de caja métrico 11 mm	375	96-3/8	Punzón guía botador largo 3/8"	E124		Portaherramienta 6 bolsas 30 x 38 cm
351	9212	Destornillador mango color azul de caja en pulgadas 3/8"	376	96-5/16	Punzón guía botador largo 5/16"	E127		Portaherramienta 5 bolsas 23.6 x 34.5 cm
352	9214	Destornillador mango color cate de caja en pulgadas 7/16"	377	9622	Destornillador ámbar barra redonda punta cabinet 1/8" x 2-1/2"	E306		Portaherramienta para Juego 9500A
353	9216	Destornillador mango color rojo de caja en pulgadas 1/2"	378	9624	Destornillador ámbar barra redonda punta cabinet 1/8" x 4"	E510		Portaherramienta Iona 3 bolsas
354	9218	Destornillador mango color ámbar de caja en pulgadas 9/16"	379	9627	Destornillador ámbar barra redonda punta cabinet 1/8" x 8"	E516		Portaherramienta Iona 26 bolsas
			380	9632	Destornillador ámbar barra redonda punta cabinet 3/16" x 4"			

## JUEGOS MAESTROS INDUSTRIALES COMBINADOS

CONTENIDO DE:

**99521**  
**99520**

JUEGO MAESTRO INDUSTRIAL 397 PIEZAS CON GABINETE EX27M6  
JUEGO MAESTRO INDUSTRIAL 396 PIEZAS SIN GABINETE

Nº	CÓDIGO	DESCRIPCIÓN	Nº	CÓDIGO	DESCRIPCIÓN	Nº	CÓDIGO	DESCRIPCIÓN
1	1120	Llave de estrías 15° 5/16" x 3/8"	73	3030	Llave española pulido espejo 9/16" x 5/8"	145	4711M	Dado 1/4" 6 puntas 11 mm
2	1125	Llave de estrías 15° 7/16" x 1/2"	74	3031	Llave española pulido espejo 5/8" x 3/4"	146	4712M	Dado 1/4" 6 puntas 3/8"
3	1130	Llave de estrías 15° 9/16" x 5/8"	75	3035	Llave española pulido espejo 11/16" x 3/4"	147	4712L	Dado 1/4" largo 6 puntas 3/8"
4	1135	Llave de estrías 15° 11/16" x 3/4"	76	3035	Tijera tipo aviación recta	148	4712M	Dado 1/4" 6 puntas 12 mm
5	1145	Llave de estrías 15° 15/16" x 1"	77	3040	Llave española pulido espejo 13/16" x 7/8"	149	4713M	Dado 1/4" 6 puntas 13 mm
6	1150	Llave de estrías 15° 1-1/16" x 1-1/8"	78	3045	Llave española pulido espejo 15/16" x 1"	150	4714	Dado 1/4" 6 puntas 7/16"
7	1181	Llave de estrías de matraca acodada 1/4" x 5/16"	79	3050	Llave española pulido espejo 1-1/16" x 1-1/8"	151	4714L	Dado 1/4" largo 6 puntas 7/16"
8	1182	Llave de estrías de matraca acodada 3/8" x 7/16"	80	30809	Llave española pulido espejo 8 x 9 mm	152	4716	Dado 1/4" 6 puntas 1/2"
9	1183	Llave de estrías de matraca acodada 1/2" x 9/16"	81	30810	Llave española pulido espejo 8 x 10 mm	153	4716L	Dado 1/4" largo 6 puntas 1/2"
10	1184	Llave de estrías de matraca acodada 5/8" x 11/16"	82	31011	Llave española pulido espejo 10 x 11 mm	154	4718	Dado 1/4" 6 puntas 9/16"
11	1185	Llave de estrías de matraca acodada 3/4" x 7/8"	83	31012	Llave española pulido espejo 10 x 12 mm	155	4718L	Dado 1/4" largo 6 puntas 9/16"
12	1186	Llave de estrías de matraca acodada 45/64" x 3/4"	84	31213	Llave española pulido espejo 12 x 13 mm	156	4789	Matraca 1/4" reversible
13	1191	Llave de estrías de matraca plana 1/4" x 5/16"	85	31415	Llave española pulido espejo 14 x 15 mm	157	4760	Extensión de 1/4" x 3"
14	1192	Llave de estrías de matraca plana 3/8" x 7/16"	86	31417	Llave española pulido espejo 14 x 17 mm	158	4761	Extensión de 1/4" x 6"
15	1193	Llave de estrías de matraca plana 1/2" x 9/16"	87	31617	Llave española pulido espejo 16 x 17 mm	159	4765	Mango articulado 1/4" x 5-3/16"
16	1194	Llave de estrías de matraca plana 5/8" x 11/16"	88	31819	Llave española pulido espejo 18 x 19 mm	160	4769	Destornillador cuadro 1/4" x 7"
17	1195	Llave de estrías de matraca plana 5/8" x 3/4"	89	31922	Llave española pulido espejo 19 x 22 mm	161	4780	Nudo universal 1/4" x 1-5/16"
18	1208T	Llave combinada corta pulido espejo 1/4"	90	3206	Tijera para holaplatero 1/2"	162	4785	Barra corredera 1/4" x 4-1/2"
19	1210	Llave combinada pulido espejo 12 puntas 5/16"	91	32122	Llave española pulido espejo 21 x 22 mm	163	49-1/16	Llave hexagonal "L" 1/16"
20	1210T	Llave combinada corta pulido espejo 5/16"	92	3226	Tijera para holaplatero 1/2-3/4"	164	49-1/4	Llave hexagonal "L" 1/4"
21	1212	Llave combinada pulido espejo 12 puntas 3/8"	93	352	Arco de segata ajustable	165	49-1/8	Llave hexagonal "L" 1/8"
22	1212T	Llave combinada corta pulido espejo 3/8"	94	370	Pinza para para anillos de retención desmontable .038 ángulo de 45°	166	49-3/16	Llave hexagonal "L" 3/16"
23	1214	Llave combinada pulido espejo 12 puntas 7/16"	95	371	Pinza para para anillos de retención desmontable .038 ángulo de 90°	167	49-3/32	Llave hexagonal "L" 3/32"
24	1214T	Llave combinada corta pulido espejo 7/16"	96	372	Pinza para para anillos de retención desmontable .047 ángulo de 18°	168	49-3/8	Llave hexagonal "L" 3/8"
25	1216	Llave combinada pulido espejo 12 puntas 1/2"	97	373	Pinza para para anillos de retención desmontable .047 ángulo de 45°	169	49-5/16	Llave hexagonal "L" 5/16"
26	1216T	Llave combinada corta pulido espejo 1/2"	98	374	Pinza para para anillos de retención desmontable .047 ángulo de 90°	170	49-5/32	Llave hexagonal "L" 5/32"
27	1218	Llave combinada pulido espejo 12 puntas 9/16"	99	375	Pinza para para anillos de retención desmontable .070 ángulo de 45°	171	49-5/64	Llave hexagonal "L" 5/64"
28	1218T	Llave combinada corta pulido espejo 9/16"	100	376	Pinza para para anillos de retención desmontable .070 ángulo de 90°	172	49-7/32	Llave hexagonal "L" 7/32"
29	1220	Llave combinada pulido espejo 12 puntas 5/8"	101	377	Pinza para para anillos de retención desmontable .090 ángulo de 18°	173	49-7/64	Llave hexagonal "L" 7/64"
30	1220T	Llave combinada corta pulido espejo 5/8"	102	378	Pinza para para anillos de retención desmontable .090 ángulo de 90°	174	49-9/64	Llave hexagonal "L" 9/64"
31	1222	Llave combinada pulido espejo 12 puntas 11/16"	103	378	Pinza para para anillos de retención desmontable .090 ángulo de 45°	175	4990-1/4	Dado 3/8" punta hexagonal 1/4"
32	1222T	Llave combinada corta pulido espejo 11/16"	104	3812	Llave abocinada rápida 3/8"	176	4990-1/8	Dado 3/8" punta hexagonal 1/8"
33	1224	Llave combinada pulido espejo 12 puntas 3/4"	105	3814	Llave abocinada rápida 7/16"	177	4990-3/16	Dado 3/8" punta hexagonal 3/16"
34	1224T	Llave combinada corta pulido espejo 3/4"	106	3816	Llave abocinada rápida 1/2"	178	4990-3/8	Dado 3/8" punta hexagonal 3/8"
35	1226	Llave combinada pulido espejo 12 puntas 13/16"	107	3818	Llave abocinada rápida 9/16"	179	4990-5/16	Dado 3/8" punta hexagonal 5/16"
36	1228	Llave combinada pulido espejo 12 puntas 7/8"	108	3820	Llave abocinada rápida 5/8"	180	4990-5/32	Dado 3/8" punta hexagonal 5/32"
37	1230	Llave combinada pulido espejo 12 puntas 15/16"	109	3822	Llave abocinada rápida 11/16"	181	4990-7/32	Dado 3/8" punta hexagonal 7/32"
38	1232	Llave combinada pulido espejo 12 puntas 1"	110	3824	Llave abocinada rápida 3/4"	182	499010M	Dado 3/8" punta hexagonal 10 mm
39	1234	Llave combinada pulido espejo 12 puntas 1-1/16"	111	385	Pinza para para anillos de retención desmontable .070 ángulo de 18°	183	49904M	Dado 3/8" punta hexagonal 4 mm
40	1236	Llave combinada pulido espejo 12 puntas 1-1/8"	112	399	Pinza para para anillos de retención desmontable .038 ángulo de 18°	184	49905M	Dado 3/8" punta hexagonal 5 mm
41	1240	Llave combinada pulido espejo 12 puntas 1-1/4"	113	4034	Extractor reversible 2 posiciones 3 quijadas 2 ton	185	49906M	Dado 3/8" punta hexagonal 6 mm
42	1308P	Martillo de bola 8 oz mango hickory americano	114	404	Pinza "C" forjada garganta profunda 4" uso industrial	186	49907M	Dado 3/8" punta hexagonal 7 mm
43	1316P	Martillo de bola 16 oz mango hickory americano	115	404	Pinza "C" forjada garganta profunda 4" uso industrial	187	49908M	Dado 3/8" punta hexagonal 8 mm
44	1332P	Martillo de bola 32 oz mango hickory americano	116	4071	Pinza de presión quijada recta 7" uso pesado	188	50-1/2	Punzón guía botador corto 1/2"
45	1368	Mazo cabeza de hule 22 oz	117	4091	Pinza de presión nariz larga 6" uso pesado	189	50-1/4	Punzón guía botador corto 1/4"
46	1599LSW	Flexómetro de acero inoxidable 10m x 30 mm	118	41-1/2	Punto para centrar 90° 1/2"	190	50-3/8	Punzón guía botador corto 3/8"
47	1725	Llave obstrucción 7/16" x 1/2"	119	41-3/8	Punto para centrar 90° 3/8"	191	50-5/16	Punzón guía botador corto 5/16"
48	1730	Llave obstrucción 9/16" x 5/8"	120	4101	Pinza de presión quijada recta 10" uso pesado	192	50-7/16	Punzón guía botador corto 7/16"
49	1731	Llave obstrucción 5/8 x 3/4"	121	44-5/16	Punto para marcar 50° 5/16"	193	5008	Dado 3/8" largo 12 puntas 1/4"
50	2666	Pinza corte diagonal 6-1/8"	122	47-1/2X1/4	Punzón botador recto 1/2" x 1/4"	194	5010	Dado 3/8" largo 12 puntas 5/16"
51	2076HL	Pinza corte diagonal alta palanca 7-15/16"	123	47-1/4X3/32	Punzón botador recto 1/4" x 3/32"	195	5010HM	Dado 3/8" largo 6 puntas 10 mm
52	2120	Barra de alineación 5/8 x 16"	124	47-3/8X3/16	Punzón botador recto 3/8" x 3/16"	196	5011HM	Dado 3/8" largo 6 puntas 11 mm
53	2124	Barra de alineación 3/4" x 24"	125	47-5/16X1/8	Punzón botador recto 5/16" x 1/8"	197	5012	Dado 3/8" largo 12 puntas 3/8"
54	2126	Barra de alineación 1/2" x 16" cabeza rodante	126	47-5/16X5/32	Punzón botador recto 5/16" x 5/32"	198	5012HM	Dado 3/8" largo 6 puntas 12 mm
55	2130	Barra de alineación 5/8" x 18" cabeza rodante	127	47-7/16X7/32	Punzón botador recto 7/16" x 7/32"	199	5013HM	Dado 3/8" largo 6 puntas 13 mm
56	2206	Pinza punta plana cónica 6-5/8"	128	4704M	Dado 1/4" 6 puntas 4 mm	200	5014	Dado 3/8" largo 12 puntas 7/16"
57	2266	Pinza punta larga corte lateral 6-5/8"	129	4705M	Dado 1/4" 6 puntas 5 mm	201	5014HM	Dado 3/8" largo 6 puntas 14 mm
58	2276	Pinza punta plana 6-5/8"	130	4706	Dado 1/4" 6 puntas 3/16"	202	5015HM	Dado 3/8" largo 6 puntas 15 mm
59	2626	Pinza vía poder 6"	131	4706M	Dado 1/4" 6 puntas 6 mm	203	5016	Dado 3/8" largo 12 puntas 1/2"
60	2656	Pinza de extensión 4 posiciones para tubo 9-1/2"	132	4707	Dado 1/4" 6 puntas 7/32"	204	5016HM	Dado 3/8" largo 6 puntas 16 mm
61	2666	Pinza de extensión 6 posiciones para tubo 14"	133	4707M	Dado 1/4" 6 puntas 7 mm	205	5017HM	Dado 3/8" largo 6 puntas 17 mm
62	2686HL	Pinza para electricista alta palanca 8-9/16"	134	4708	Dado 1/4" 6 puntas 1/4"	206	5018	Dado 3/8" largo 12 puntas 9/16"
63	2766	Pinza para mecánico rubber grip 6"	135	4708L	Dado 1/4" largo 6 puntas 1/4"	207	5018HM	Dado 3/8" largo 6 puntas 18 mm
64	2786	Pinza para mecánico rubber grip						

**JUEGOS MAESTROS INDUSTRIALES COMBINADOS**

CONTENIDO DE:

**99521**  
**99520**

JUEGO MAESTRO INDUSTRIAL 397 PIEZAS CON GABINETE EX27M6  
JUEGO MAESTRO INDUSTRIAL 396 PIEZAS SIN GABINETE

Nº	CÓDIGO	DESCRIPCIÓN	Nº	CÓDIGO	DESCRIPCIÓN	Nº	CÓDIGO	DESCRIPCIÓN
<b>...CONTINUA DE LA PÁGINA ANTERIOR</b>								
215	5032	Dado 3/8" largo 12 puntas 1"	278	5418	Dado 1/2" 12 puntas 9/16"	342	86A-1X8	Cinzel corta frío 1/8"
216	5208	Dado 3/8" 12 puntas 1/4"	279	5418M	Dado 1/2" 12 puntas 18 mm	343	86A-3/16	Cinzel corta frío 3/16"
217	5210	Dado 3/8" 12 puntas 5/16"	280	5419	Dado 1/2" 12 puntas 19/32"	344	86A-3/4X8	Cinzel corta frío 3/4"x8"
218	5212	Dado 3/8" 12 puntas 3/8"	281	5419M	Dado 1/2" 12 puntas 19 mm	345	86A-5/16	Cinzel corta frío 5/16"
219	5214	Dado 3/8" 12 puntas 7/16"	282	5420	Dado 1/2" 12 puntas 5/8"	346	86A-5/8	Cinzel corta frío 5/8"
220	5216	Dado 3/8" 12 puntas 1/2"	283	5420M	Dado 1/2" 12 puntas 20 mm	347	86A-7/16	Cinzel corta frío 7/16"
221	5218	Dado 3/8" 12 puntas 9/16"	284	5421M	Dado 1/2" 12 puntas 21 mm	348	86A-7/8X8	Cinzel corta frío 7/8"x8"
222	5220	Dado 3/8" 12 puntas 5/8"	285	5422	Dado 1/2" 12 puntas 11/16"	349	9206	Destornillador mango color negro de caja en pulgadas 3/16"
223	5222	Dado 3/8" 12 puntas 11/16"	286	5424	Dado 1/2" 12 puntas 3/4"	350	9206	Destornillador mango color rojo de caja en pulgadas 1/4"
224	5224	Dado 3/8" 12 puntas 3/4"	287	5425	Dado 1/2" 12 puntas 25/32"	351	9210	Destornillador mango color azul de caja en pulgadas 5/16"
225	5226	Dado 3/8" 12 puntas 13/16"	288	5426	Dado 1/2" 12 puntas 13/16"	352	9212	Destornillador mango color ámbar de caja en pulgadas 3/8"
226	5228	Dado 3/8" 12 puntas 7/8"	289	5428	Dado 1/2" 12 puntas 7/8"	353	9214	Destornillador mango color café de caja en pulgadas 7/16"
227	5230	Dado 3/8" 12 puntas 15/16"	290	5429	Dado 1/2" 12 puntas 29/32"	354	9216	Destornillador mango color ámbar de caja en pulgadas 1/2"
228	5232	Dado 3/8" 12 puntas 1"	291	5430	Dado 1/2" 12 puntas 15/16"	355	9218	Destornillador de puntas intercambiables convencionales 9/16"
229	523910W	Dado 3/8" punta Torx® T10	292	5432	Dado 1/2" 12 puntas 1"	356	9315MS	Destornillador de puntas intercambiables convencionales 15en1
230	523915W	Dado 3/8" punta Torx® T15	293	5434	Dado 1/2" 12 puntas 1-1/16"	357	9402	Destornillador cushion grip barra redonda punta plana 3/16" x 4
231	523920W	Dado 3/8" punta Torx® T20	294	5436	Dado 1/2" 12 puntas 1-1/8"	358	9404	Destornillador cushion grip barra redonda punta plana 1/4" x 4
232	523925W	Dado 3/8" punta Torx® T25	295	5438	Dado 1/2" 12 puntas 1-3/16"	359	9406	Destornillador cushion grip barra redonda punta plana 5/16" x 6
233	523930W	Dado 3/8" punta Torx® T30	296	543920W	Dado 1/2" punta Torx® T20	360	9408	Destornillador cushion grip barra redonda punta plana 3/8" x 8
234	523935W	Dado 3/8" punta Torx® T35	297	543925W	Dado 1/2" punta Torx® T25	361	9452	Destornillador cushion grip trompo barra redonda punta plana 1/4" x 1-3/8"
235	523940W	Dado 3/8" punta Torx® T40	298	543930W	Dado 1/2" punta Torx® T30	362	9482	Destornillador cushion grip barra redonda punta Philips® # 1 3/16" x 3
236	523945W	Dado 3/8" punta Torx® T45	299	543940W	Dado 1/2" punta Torx® T40	363	9484	Destornillador cushion grip barra redonda punta Philips® # 2 1/4" x 4
237	523950W	Dado 3/8" punta Torx® T50	300	543945W	Dado 1/2" punta Torx® T45	364	9486	Destornillador cushion grip barra redonda punta Philips® # 3 5/16" x 6
238	5249	Matraca 3/8" reversible	301	543950W	Dado 1/2" punta Torx® T50	365	9500	Extractor "cola de cochino" 1/4" x 1/4"
239	5253	Adaptador 3/8" hembra x 1/2" macho	302	543955W	Dado 1/2" punta Torx® T55	366	9502	Extractor "cola de cochino" 1/4" x 5/16"
240	5254	Adaptador 1/2" hembra x 3/8" macho	303	5441-1/2	Dado 1/2" punta hexagonal 1/2"	367	9503	Extractor "cola de cochino" 5/16" x 7/16"
241	5260	Extensión de 3/8" x 3"	304	5441-1/4	Dado 1/2" punta hexagonal 3/4"	368	9504	Extractor "cola de cochino" 7/16" x 9/16"
242	526006	Extensión de 3/8" x 6"	305	5441-3/8	Dado 1/2" punta hexagonal 1 1/8"	369	9505	Extractor "cola de cochino" 9/16" x 3/4"
243	5262	Extensión de 3/8" x 12"	306	5441-5/16	Dado 1/2" punta hexagonal 5/8"	370	9521	Extractor recto para tubos 1/8" x 2 5/16"
244	5265	Mango articulado 3/8"x7-13/16"	307	5441-5/8	Dado 1/2" punta hexagonal 5/8"	371	9522	Extractor recto para tubos 1/8" x 2 7/8"
245	5270	Nudo universal 3/8" x 1 15/16"	308	5441-7/16	Dado 1/2" punta hexagonal 7/16"	372	9523	Extractor recto para tubos 1/8" x 2 7/8"
246	5280	Berbiquí 3/8"	309	5441-9/16	Dado 1/2" punta hexagonal 9/16"	373	9524	Extractor recto para tubos 1/4" x 3"
247	5285	Barra corredera 3/8" x 8"	310	544110M	Dado 1/2" punta hexagonal 10 mm	374	9525	Extractor recto para tubos 3/8" x 1 1/4"
248	5310HM	Dado 1/2" largo 6 puntas 10 mm	311	544112M	Dado 1/2" punta hexagonal 12 mm	375	96-1/2	Punzón guía botador largo 1/2"
249	5311HM	Dado 1/2" largo 6 puntas 11 mm	312	544114M	Dado 1/2" punta hexagonal 14 mm	376	96-3/8	Punzón guía botador largo 3/8"
250	5313HM	Dado 1/2" largo 6 puntas 13 mm	313	544117M	Dado 1/2" punta hexagonal 17 mm	377	96-5/16	Punzón guía botador largo 5/16"
251	5315HM	Dado 1/2" largo 6 puntas 15 mm	314	54416M	Dado 1/2" punta hexagonal 6 mm	378	9622	Destornillador ámbar barra redonda punta cabinet 1/8 x 2 1/2"
252	5316	Dado 1/2" largo 12 puntas 1/2"	315	54416M	Dado 1/2" punta hexagonal 8 mm	379	9625	Destornillador ámbar barra redonda punta cabinet 1/8 x 8
253	5317HM	Dado 1/2" largo 6 puntas 17 mm	316	5449	Matraca 1/2" reversible	380	9627	Destornillador ámbar barra redonda punta cabinet 3/16" x 4
254	5318	Dado 1/2" largo 12 puntas 9/16"	317	5460	Extensión de 1/2"x2-1/2"	381	9632	Destornillador ámbar barra redonda punta cabinet 3/16" x 8
255	5319HM	Dado 1/2" largo 6 puntas 19 mm	318	5461	Extensión de 1/2"x5"	382	9635	Destornillador ámbar barra redonda punta cabinet 3/16" x 8
256	5320	Dado 1/2" largo 12 puntas 5/8"	319	5463	Extensión de 1/2"x10"	383	9652	Destornillador ámbar trompo barra redonda punta plana 1/4" x 1-1/2"
257	5322	Dado 1/2" largo 12 puntas 11/16"	320	5468	Mango articulado 1/2"x17-7/8"	384	9671	Destornillador ámbar barra redonda punta Philips® # 2 1/4" x 1-3/8"
258	5324	Dado 1/2" largo 12 puntas 3/4"	321	5470	Nudo universal 1/2" x 2 5/8"	385	9680	Destornillador ámbar barra redonda punta Philips® # 0 1/8" x 2-1/2"
259	5326	Dado 1/2" largo 12 puntas 13/16"	322	5480	Berbiquí 1/2"	386	9682	Destornillador ámbar barra redonda punta Philips® # 1 3/16" x 3
260	5328	Dado 1/2" largo 12 puntas 7/8"	323	5485	Barra corredera 1/2" x 12-15/16"	387	9683	Destornillador ámbar barra redonda punta Philips® # 1 3/16" x 8
261	5330	Dado 1/2" largo 12 puntas 15/16"	324	5495	Caja metálica para usos múltiples 49.6 x 22 x 5cm	388	9684	Destornillador ámbar barra redonda punta Philips® # 2 1/4" x 4-1/4"
262	5332	Dado 1/2" largo 12 puntas 1"	325	6016	Torquímeter de trueno dual 1/2" 20-150lb-ft	389	9685	Destornillador ámbar barra redonda punta Philips® # 2 1/4" x 6
263	5334	Dado 1/2" largo 12 puntas 1 1/16"	326	684	Chuchillo de lino dentado	390	9686	Destornillador ámbar barra redonda punta Philips® # 2 5/16" x 8
264	5336	Dado 1/2" largo 12 puntas 1 1/8"	327	690	Navaja retráctil curva 7 1/2"	391	9688	Destornillador ámbar barra redonda punta Philips® # 4 3/8" x 8
265	5340	Dado 1/2" largo 12 puntas 1 1/4"	328	706	Llave ajustable 6" cromada	392	9688	Destornillador ámbar barra cuadrada punta plana 1/4" x 4
266	5410M	Dado 1/2" 12 puntas 10 mm	329	706	Llave ajustable 6" cromada	393	9805	Destornillador ámbar barra cuadrada punta plana 5/16" x 5
267	5411M	Dado 1/2" 12 puntas 11 mm	330	710	Llave ajustable 10" cromada	394	9806	Destornillador ámbar barra cuadrada punta plana 5/16" x 6
268	5412	Dado 1/2" 12 puntas 3/8"	331	712	Llave ajustable 12" cromada	395	9808	Destornillador ámbar barra cuadrada punta plana 3/8" x 8
269	5412M	Dado 1/2" 12 puntas 12 mm	332	808HD	Llave Stillson® de hierro maleable 8" uso pesado	396	9812	Destornillador ámbar barra cuadrada punta plana 3/8" x 12
270	5413M	Dado 1/2" 12 puntas 13 mm	333	810HD	Llave Stillson® de hierro maleable 10" uso pesado	397	EX27M6	Gabinete móvil uso extra pesado serie X 6 gavetas 27"
271	5414	Dado 1/2" 12 puntas 7/16"	334	814HD	Llave Stillson® de hierro maleable 14" uso pesado	E114	E114	Portaherramienta 9 bolas 31.5x40cm
272	5414M	Dado 1/2" 12 puntas 14 mm	335	8180	Llave de estrías 45° 3/8" x 7/16"	E124	E124	Portaherramienta 6 bolas 30x38cm
273	5415M	Dado 1/2" 12 puntas 15 mm	336	8181	Llave de estrías 45° 1/2" x 9/16"	E127	E127	Portaherramienta 5 bolas 23.6x34.5cm
274	5416	Dado 1/2" 12 puntas 1/2"	337	8182	Llave de estrías 45° 5/8" x 1 1/16"	E306	E306	Portaherramienta para juego 9500A
275	5416M	Dado 1/2" 12 puntas 16 mm	338	8183	Llave de estrías 45° 25/32" x 13/16"	E510	E510	Portaherramienta lona 3 bolas
276	5417	Dado 1/2" 12 puntas 17/32"	340	86A-1/2	Cinzel corta frío 1/2"	E516	E516	Portaherramienta lona 26 bolas
277	5417M	Dado 1/2" 12 puntas 17 mm	341	86A-1/4	Cinzel corta frío 1/4"			

**JUEGOS MAESTROS INDUSTRIALES EN PULGADAS**

CONTENIDO DE:

**9908B**  
**9909**

JUEGO MAESTRO INDUSTRIAL 270 PIEZAS CON GABINETE EX27M5  
JUEGO MAESTRO INDUSTRIAL 269 PIEZAS SIN GABINETE

Nº	CÓDIGO	DESCRIPCIÓN	Nº	CÓDIGO	DESCRIPCIÓN	Nº	CÓDIGO	DESCRIPCIÓN
1	000AA	Calibrador en pulgadas 25 hojas	38	1236	Llave combinadas pulido espejo 12 puntas 1-1/8"	75	34/14	Destornillador en "Z" acodado punta Philips® #1 & #2 x 4-3/4"
2	1120	Llave de estrías 15° 5/16" x 3/8"	39	1240	Llave combinadas pulido espejo 12 puntas 1-1/4"	76	34/38	Destornillador en "Z" acodado punta Philips® #3 & #4 x 6"
3	1122	Llave de estrías 15° 3/8" x 7/16"	40	1312P	Martillo de bola 12 oz mango hickory americano	77	35/14	Destornillador en "Z" acodado punta plana 1/4" x 3"
4	1125	Llave de estrías 15° 7/16" x 1/2"	41	1316P	Martillo de bola 16 oz mango hickory americano	78	35/2	Aros seguita ajustable
5	1126	Llave de estrías 15° 1/2" x 9/16"	42	1324P	Martillo de bola 24 oz mango hickory americano	79	36/14	Destornillador "Z" acodado punta plana 1/4" x 4-1/8"
6	1130	Llave de estrías 15° 9/16" x 5/8"	43	1340P	Martillo de bola 40 oz mango hickory americano	80	36/38	Destornillador en "Z" acodado punta plana 3/8" x 6"
7	1134	Llave de estrías 15° 5/8" x 11/16"	44	1432	Marró de bronce 62 oz mango madera	81	36/516	Destornillador en "Z" acodado punta plana 5/16" x 5"
8	1135	Llave de estrías 15° 11/16" x 3/4"	45	1725	Llave obstrucción 7/16" x 1/2"	82	3764	Llave abocada pulido espejo 3/8" x 7/16"
9	1139	Llave de estrías 15° 3/4" x 7/8"	46	1730	Llave obstrucción 9/16" x 5/8"	83	3768	Llave abocada pulido espejo 1/2" x 9/16"
10	1140	Llave de estrías 15° 13/16" x 7/8"	47	1731	Llave obstrucción 5/8" x 3/4"	84	3772	Llave abocada pulido espejo 5/8" x 11/16"
11	1145	Llave de estrías 15° 15/16" x 1"	48	2066	Pinza corte diagonal 6-1/64"	85	3855	Pinza para para anillos de retención desmontable .070 ángulo de 18°
12	1150	Llave de estrías 15° 1-1/16" x 1-1/8"	49	220G	Pinza punta plana cónica 6-5/8"	86	41-1/2	Punto para centrar 90° 1/2"
13	1151	Llave de estrías 15° 1-1/16" x 1-1/4"	50	2292G	Pinza para electricista con punta 8-9/32"	87	41-5/8	Punto para centrar 90° 5/8"
14	1155	Llave de estrías 15° 1-1/4" x 1-5/16"	51	240G	Pinza de extensión 5 posiciones 10"	88	41-7/16	Punto para centrar 90° 7/16"
15	1160	Llave de estrías 15° 1-1/4" x 1-3/8"	52	2686	Pinza para electricista corte lateral 8-17/32"	89	4101	Pinza de presión quijada recta 10" uso pesado
16	1162	Llave de estrías 15° 1-7/16" x 1-1/2"	53	278	Pinza para mecánico 8"	90	4102	Pinza de presión quijada curva 10" uso pesado
17	1164	Llave de estrías 15° 1-5/8" x 1-11/16"	54	280	Pinza para mecánico 10"	91	4232S/J	Juego de extractor quijada recta 10 ton 8 piezas sin caja
18	1191	Llave de estrías de matracón plana 1/4" x 5/16"	55	3016	Llave española pulido espejo 3/16" x 1/4"	92	47-1/2X1/4	Punzón botador recto 1/2" x 1/4"
19	1192	Llave de estrías de matracón plana 3/8" x 7/16"	56	3018	Llave española pulido espejo 1/4" x 5/16"	93	47-1/4X1/16	Punzón botador recto 1/4" x 1/16"
20	1193	Llave de estrías de matracón plana 1/2" x 9/16"	57	3020	Llave española pulido espejo 5/16" x 3/8"	94	47-1/4X3/32	Punzón botador recto 1/4" x 3/32"
21	1194	Llave de estrías de matracón plana 5/8" x 11/16"	58	3021	Llave española pulido espejo 3/8" x 7/16"	95	47-3/8X3/16	Punzón botador recto 3/8" x 3/16"
22	1195	Llave de estrías de matracón plana 3/4" x 3/4"	59	3025	Llave española pulido espejo 7/16" x 1/2"	96	47-5/16X1/8	Punzón botador recto 5/16" x 1/8"
23	1196	Llave de estrías de matracón plana 3/4" x 7/8"	60	3026	Llave española pulido espejo 1/2" x 9/16"	97	47-5/16X5/32	Punzón botador recto 5/16" x 5/32"
24	1208	Llave combinadas pulido espejo 12 puntas 1/4"	61	3030	Llave española pulido espejo 9/16" x 5/8"	98	47-7/16X7/32	Punzón botador recto 7/16" x 7/32"
25	1210	Llave combinadas pulido espejo 12 puntas 5/16"	62	3031	Llave española pulido espejo 5/8" x 3/4"	99	4706	Dado 1/4" 6 puntas 5/32"
26	1212	Llave						

## JUEGOS MAESTROS INDUSTRIALES EN PULGADAS

CONTENIDO DE:

**9908B**  
**9909**

JUEGO MAESTRO INDUSTRIAL 270 PIEZAS CON GABINETE EX27M5

JUEGO MAESTRO INDUSTRIAL 269 PIEZAS SIN GABINETE

Nº	CÓDIGO	DESCRIPCIÓN	Nº	CÓDIGO	DESCRIPCIÓN	Nº	CÓDIGO	DESCRIPCIÓN
<b>CONTINÚA DE LA PÁGINA ANTERIOR</b>								
111	4780	Extensión de 1/4" x 3"	164	5412H	Dado 1/2" 6 puntas 3/8"	218	5550	Dado 3/4" 12 puntas 1-9/16"
112	4761	Extensión de 1/4" x 6"	165	5414	Dado 1/2" 12 puntas 7/16"	219	5550HL	Dado 3/4" largo 6 puntas 1-9/16"
113	4766	Mango articulado 1/4" x 5-3/16"	166	5414H	Dado 1/2" 6 puntas 7/16"	220	5552	Dado 3/4" 12 puntas 1-5/8"
114	4770	Nudo universal 1/4" x 1-5/16"	167	5416	Dado 1/2" 12 puntas 1/2"	221	5552HL	Dado 3/4" largo 6 puntas 1-5/8"
115	4977B	Juego de 9 llaves hexagonales tipo navaja 5/64" a 1/4"	168	5416H	Dado 1/2" 6 puntas 1/2"	222	5554	Dado 3/4" 12 puntas 1-11/16"
116	50-1/2	Punzón guía botador corto 1/2"	169	5418	Dado 1/2" 12 puntas 9/16"	223	5556	Dado 3/4" 12 puntas 1-3/4"
117	50-7/16	Punzón guía botador corto 7/16"	170	5418H	Dado 1/2" 6 puntas 9/16"	224	5558	Dado 3/4" 12 puntas 1-13/16"
118	502050	Dado 3/8" para buja 5/8"	171	5420	Dado 1/2" 12 puntas 5/8"	225	5560	Dado 3/4" 12 puntas 1-7/8"
119	5026HPA	Dado 3/8" para buja 13/16"	172	5420H	Dado 1/2" 6 puntas 5/8"	226	5564	Dado 3/4" 12 puntas 7/8"
120	5208	Dado 3/8" 12 puntas 1/4"	173	5422	Dado 1/2" 12 puntas 11/16"	227	5649	Matraca 3/4" reversible
121	5210	Dado 3/8" 12 puntas 5/16"	174	5422H	Dado 1/2" 6 puntas 11/16"	228	5653	Adaptador 1/2" hembra x 3/4" macho
122	5212	Dado 3/8" 12 puntas 3/8"	175	5424	Dado 1/2" 12 puntas 3/4"	229	5661	Extensión de 3/4" x 8"
123	5214	Dado 3/8" 12 puntas 7/16"	176	5424H	Dado 1/2" 6 puntas 3/4"	230	5663	Extensión de 3/4" x 16"
124	5216	Dado 3/8" 12 puntas 1/2"	177	5426	Dado 1/2" 12 puntas 13/16"	231	5668	Mango articulado 3/4" x 20-3/16"
125	5217	Dado 3/8" 12 puntas 1/2 7/32"	178	5426H	Dado 1/2" 6 puntas 13/16"	232	5670	Nudo universal 3/4" x 3-3/4"
126	5218	Dado 3/8" 12 puntas 9/16"	179	5428	Dado 1/2" 12 puntas 7/8"	233	5686	Mango L 3/4" x 16"
127	5219	Dado 3/8" 12 puntas 13/32"	180	5428H	Dado 1/2" 6 puntas 7/8"	234	7085	Llave ajustable 8" black
128	5220	Dado 3/8" 12 puntas 5/8"	181	5430	Dado 1/2" 12 puntas 15/16"	235	7105	Llave ajustable 10" black
129	5222	Dado 3/8" 12 puntas 11/16"	182	5430H	Dado 1/2" 6 puntas 15/16"	236	7125	Llave ajustable 12" black
130	5224	Dado 3/8" 12 puntas 3/4"	183	5432	Dado 1/2" 12 puntas 1"	237	814HD	Llave Stillson® de hierro maleable 14" uso pesado
131	5226	Dado 3/8" 12 puntas 13/16"	184	5432H	Dado 1/2" 6 puntas 1"	238	8180	Llave de estrías 45° 3/8" x 7/16"
132	5228	Dado 3/8" 12 puntas 7/8"	185	5434	Dado 1/2" 12 puntas 1-1/16"	239	8181	Llave de estrías 45° 1/2" x 9/16"
133	5230	Dado 3/8" 12 puntas 15/16"	186	5436	Dado 1/2" 12 puntas 1-1/8"	240	8182	Llave de estrías 45° 5/8" x 11/16"
134	5232	Dado 3/8" 12 puntas 1"	187	5438	Dado 1/2" 12 puntas 1-3/16"	241	8183	Llave de estrías 45° 25/32" x 13/16"
135	5249	Matraca 3/8" reversible	188	5440	Dado 1/2" 12 puntas 1-1/4"	242	8184	Llave de estrías 45° 3/4" x 7/8"
136	5253	Adaptador 3/8" hembra x 1/2" macho	189	5449	Matraca 1/2" reversible	243	8185	Llave de estrías 45° 15/16" x 1"
137	5254	Adaptador 1/2" hembra x 3/8" macho	190	5460	Extensión de 1/2" x 2-1/2"	244	8186	Llave de estrías 45° 1-1/16" x 1-1/8"
138	5261	Extensión de 3/8" x 8"	191	5461	Extensión de 1/2" x 5"	245	818HD	Llave Stillson® de hierro maleable 18" uso pesado
139	5262	Extensión de 3/8" x 12"	192	5463	Extensión de 1/2" x 10"	246	86A-1/2	Cinzel corta frío 1/2"
140	5265	Mango articulado 3/8" x 7-13/16"	193	5467	Mango articulado 1/2" x 15-3/4"	247	86A-1/4	Cinzel corta frío 1/4"
141	5270	Nudo universal 3/8" x 1-15/16"	194	5468	Mango articulado 1/2" x 17-7/8"	248	86A-3/8	Cinzel corta frío 3/8" x 8"
142	5316	Dado 1/2" largo 12 puntas 1/2"	195	5470	Nudo universal 1/2" x 2-5/8"	249	86A-5/16	Cinzel corta frío 5/16"
143	5316H	Dado 1/2" largo 6 puntas 1/2"	196	5480	Barbital 1/2"	250	86A-5/8	Cinzel corta frío 5/8"
144	5318	Dado 1/2" largo 12 puntas 9/16"	197	5485	Barra conada 1/2" x 12-15/16"	251	86A-7/16	Cinzel corta frío 7/16"
145	5318H	Dado 1/2" largo 6 puntas 9/16"	198	5528	Dado 3/4" 12 puntas 7/8"	252	96-1/2	Punzón guía botador largo 1/2"
146	5320	Dado 1/2" largo 12 puntas 5/8"	199	5530	Dado 3/4" 12 puntas 15/16"	253	96-3/8	Punzón guía botador largo 3/8"
147	5320H	Dado 1/2" largo 6 puntas 5/8"	200	5532	Dado 3/4" 12 puntas 1"	254	96-5/16	Punzón guía botador largo 5/16"
148	5322	Dado 1/2" largo 12 puntas 11/16"	201	5532HL	Dado 3/4" largo 6 puntas 1"	255	96-5/8	Punzón guía botador largo 5/8"
149	5322H	Dado 1/2" largo 6 puntas 11/16"	202	5534	Dado 3/4" 12 puntas 1-1/16"	256	9652	Destornillador ámbur trompo barra redonda punta plana 1/4" x 1-1/2"
150	5324	Dado 1/2" largo 12 puntas 3/4"	203	5534HL	Dado 3/4" largo 6 puntas 1-1/16"	257	9671	Destornillador ámbur barra redonda punta Phillips® #2 1/4" x 1-3/8"
151	5324H	Dado 1/2" largo 6 puntas 3/4"	204	5536	Dado 3/4" 12 puntas 1-1/8"	258	9680	Destornillador ámbur barra redonda punta Phillips® #0 1/8" x 2-1/2"
152	5326	Dado 1/2" largo 12 puntas 13/16"	205	5536HL	Dado 3/4" largo 6 puntas 1-1/8"	259	9682	Destornillador ámbur barra redonda punta Phillips® #1 3/16" x 3"
153	5326H	Dado 1/2" largo 6 puntas 13/16"	206	5538	Dado 3/4" 12 puntas 1-3/16"	260	9684	Destornillador ámbur barra redonda punta Phillips® #2 1/4" x 4-1/4"
154	5328	Dado 1/2" largo 12 puntas 7/8"	207	5538HL	Dado 3/4" largo 6 puntas 1-3/16"	261	9685	Destornillador ámbur barra redonda punta Phillips® #2 1/4" x 8"
155	5328H	Dado 1/2" largo 6 puntas 7/8"	208	5540	Dado 3/4" 12 puntas 1-1/4"	262	9686	Destornillador ámbur barra redonda punta Phillips® #3 5/16" x 6"
156	5330	Dado 1/2" largo 12 puntas 15/16"	209	5540HL	Dado 3/4" largo 6 puntas 1-1/4"	263	9688	Destornillador ámbur barra redonda punta Phillips® #4 3/8" x 8"
157	5330H	Dado 1/2" largo 6 puntas 15/16"	210	5542	Dado 3/4" 12 puntas 1-5/16"	264	9688	Destornillador ámbur barra redonda punta Phillips® #4 3/8" x 8"
158	5332	Dado 1/2" largo 12 puntas 1"	211	5542HL	Dado 3/4" largo 6 puntas 1-5/16"	265	9804	Destornillador ámbur barra cuadrada punta plana 1/4" x 4"
159	5332H	Dado 1/2" largo 6 puntas 1"	212	5544	Dado 3/4" 12 puntas 1-3/8"	266	9806	Destornillador ámbur barra cuadrada punta plana 5/16" x 6"
160	5334	Dado 1/2" largo 12 puntas 1-1/16"	213	5544HL	Dado 3/4" largo 6 puntas 1-3/8"	267	9808	Destornillador ámbur barra cuadrada punta plana 3/8" x 8"
161	5336	Dado 1/2" largo 12 puntas 1-1/8"	214	5546	Dado 3/4" 12 puntas 1-7/16"	268	9812	Destornillador ámbur barra cuadrada punta plana 3/8" x 12"
162	5340	Dado 1/2" largo 12 puntas 1-1/4"	215	5546HL	Dado 3/4" largo 6 puntas 1-7/16"	269	9816	Destornillador ámbur barra cuadrada punta plana 1/4" x 6"
163	5412	Dado 1/2" 12 puntas 3/8"	216	5548	Dado 3/4" 12 puntas 1-1/2"	270	EX27M5	Gabinete móvil uso extra pesado serie X 5 gnetas 27"
			217	5548HL	Dado 3/4" largo 6 puntas 1-1/2"			

CONTENIDO DE:

**99712B**

JUEGO MAESTRO INDUSTRIAL 258 PIEZAS SIN GABINETE

Nº	CÓDIGO	DESCRIPCIÓN	Nº	CÓDIGO	DESCRIPCIÓN	Nº	CÓDIGO	DESCRIPCIÓN
1	1194	Llave de estrías de matraca plana 5/8" x 11/16"	54	372	Pinza para para anillos de retención desmontable .047 ángulo de 18°	107	49-5/32	Llave hexagonal "L" 5/32"
2	1195	Llave de estrías de matraca plana 5/8" x 3/4"	55	373	Pinza para para anillos de retención desmontable .047 ángulo de 45°	108	49-5/64	Llave hexagonal "L" 5/64"
3	1210	Llave combinadas pulido espejo 12 puntas 5/16"	56	374	Pinza para para anillos de retención desmontable .047 ángulo de 90°	109	49-7/32	Llave hexagonal "L" 7/32"
4	1212	Llave combinadas pulido espejo 12 puntas 3/8"	57	375	Pinza para para anillos de retención desmontable .070 ángulo de 45°	110	49-7/64	Llave hexagonal "L" 7/64"
5	1214	Llave combinadas pulido espejo 12 puntas 7/16"	58	376	Pinza para para anillos de retención desmontable .070 ángulo de 90°	111	49-9/64	Llave hexagonal "L" 9/64"
6	1216	Llave combinadas pulido espejo 12 puntas 1/2"	59	377	Pinza para para anillos de retención desmontable .090 ángulo de 18°	112	4990-1/4	Dado 3/8" punta hexagonal 1/4"
7	1218	Llave combinadas pulido espejo 12 puntas 9/16"	60	378	Pinza para para anillos de retención desmontable .090 ángulo de 45°	113	4990-1/8	Dado 3/8" punta hexagonal 1/8"
8	1220	Llave combinadas pulido espejo 12 puntas 5/8"	61	379	Pinza para para anillos de retención desmontable .090 ángulo de 90°	114	4990-3/16	Dado 3/8" punta hexagonal 3/16"
9	1222	Llave combinadas pulido espejo 12 puntas 11/16"	62	3812	Llave abocinada rápida 3/8"	115	4990-3/8	Dado 3/8" punta hexagonal 3/8"
10	1224	Llave combinadas pulido espejo 12 puntas 3/4"	63	3814	Llave abocinada rápida 7/16"	116	4990-5/16	Dado 3/8" punta hexagonal 5/16"
11	1226	Llave combinadas pulido espejo 12 puntas 13/16"	64	3816	Llave abocinada rápida 1/2"	117	4990-5/32	Dado 3/8" punta hexagonal 5/32"
12	1228	Llave combinadas pulido espejo 12 puntas 7/8"	65	3818	Llave abocinada rápida 9/16"	118	4990-7/32	Dado 3/8" punta hexagonal 7/32"
13	1230	Llave combinadas pulido espejo 12 puntas 15/16"	66	3820	Llave abocinada rápida 5/8"	119	50-3/16	Punzón guía botador corto 3/16"
14	1232	Llave combinadas pulido espejo 12 puntas 1"	67	3822	Llave abocinada rápida 11/16"	120	50-3/8	Punzón guía botador corto 3/8"
15	1234	Llave combinadas pulido espejo 12 puntas 1-1/16"	68	3824	Llave abocinada rápida 3/4"	121	50-5/16	Punzón guía botador corto 5/16"
16	1236	Llave combinadas pulido espejo 12 puntas 1-1/8"	69	385	Pinza para para anillos de retención desmontable .070 ángulo de 18°	122	5008	Dado 3/8" largo 12 puntas 1/4"
17	1240	Llave combinadas pulido espejo 12 puntas 1-1/4"	70	399	Pinza para para anillos de retención desmontable .038 ángulo de 18°	123	5010	Dado 3/8" largo 12 puntas 5/16"
18	1242	Llave combinadas pulido espejo 12 puntas 1-5/16"	71	404	Prensa "C" forjada garganta profunda 4" uso industrial	124	5012	Dado 3/8" largo 12 puntas 3/8"
19	1244	Llave combinadas pulido espejo 12 puntas 1-3/8"	72	41-3/8	Punto para centrar 90° 3/8"	125	5014	Dado 3/8" largo 12 puntas 7/16"
20	1246	Llave combinadas pulido espejo 12 puntas 1-7/16"	73	47-1/4X3/32	Punzón botador recto 1/4" x 3/32"	126	5016	Dado 3/8" largo 12 puntas 1/2"
21	1248	Llave combinadas pulido espejo 12 puntas 1-1/2"	74	47-3/8X3/16	Punzón botador recto 3/8" x 3/16"	127	5018	Dado 3/8" largo 12 puntas 9/16"
22	1368	Mazo cabeza de hule 22 oz	75	47-5/16X1/8	Punzón botador recto 5/16" x 1/8"	128	5020	Dado 3/8" largo 12 puntas 5/8"
23	1599LSW	Flexómetro de acero inoxidable 10 m x 30 mm	76	4706	Dado 1/4" 6 puntas 3/16"	129	5022	Dado 3/8" largo 12 puntas 11/16"
24	2066	Pinza corte diagonal 6-1/64"	77	4707	Dado 1/4" 6 puntas 7/32"	130	5024	Dado 3/8" largo 12 puntas 3/4"
25	2076HL	Pinza corte diagonal alta palanca 7-15/16"	78	4708	Dado 1/4" 6 puntas 1/4"	131	5026	Dado 3/8" largo 12 puntas 13/16"
26	2120	Barra de alineación 5/8" x 16"	79	4708L	Dado 1/4" largo 6 puntas 1/4"	132	5028	Dado 3/8" largo 12 puntas 7/8"
27	2126	Barra de alineación 1/2" x 16" cabeza rodante	80	4709	Dado 1/4" 6 puntas 3/32"	133	5030	Dado 3/8" largo 12 puntas 15/16"
28	2206	Pinza punta plana cónica 6-5/8"	81	4709L	Dado 1/4" largo 6 puntas 9/32"	134	5032	Dado 3/8" largo 12 puntas 1"
29	2266	Pinza punta larga corte lateral 6-5/8"	82	4710	Dado 1/4" 6 puntas 5/16"	135	5210	Dado 3/8" 12 puntas 5/16"
30	2276	Pinza punta plana 6-5/8"	83	4710L	Dado 1/4" largo 6 puntas 5/16"	136	5212	Dado 3/8" 12 puntas 3/8"
31	2656	Pinza de extensión 4 posiciones para tubo 9 1/2"	84	4711	Dado 1/4" 6 puntas 11/32"	137	5214	Dado 3/8" 12 puntas 7/16"
32	2666	Pinza de extensión 6 posiciones para tubo 14"	85	4711L	Dado 1/4" largo 6 puntas 11/32"	138	5216	Dado 3/8" 12 puntas 1/2"
33	2686HL	Pinza para electricista alta palanca 8-9/16"	86	4712	Dado 1/4" 6 puntas 3/8"	139	5218	Dado 3/8" 12 puntas 9/16"
34	2736HL	Pinzapa para electricista corte transversal 8-3/8"	87	4712L	Dado 1/4" largo 6 puntas 3/8"	140	5220	Dado 3/8" 12 puntas 5/8"
35	2786	Pinza para mecánico rubber grip 8"	88	4714	Dado 1/4" 6 puntas 7/16"	141	5222	Dado 3/8" 12 puntas 11/16"
36	292	Pinza pelacable 16-26AWG 6-3/4" alta palanca	89	4714L	Dado 1/4" largo 6 puntas 7/16"	142		

**JUEGOS MAESTROS INDUSTRIALES EN PULGADAS**

CONTENIDO DE: **99712B** JUEGO MAESTRO INDUSTRIAL 258 PIEZAS SIN GABINETE

Nº	CÓDIGO	DESCRIPCIÓN	Nº	CÓDIGO	DESCRIPCIÓN	Nº	CÓDIGO	DESCRIPCIÓN
<b>...CONTINÚA DE LA PÁGINA ANTERIOR</b>								
158	5326	Dado 1/2" largo 12 puntas 13/16"	192	5480	Berbiquí 1/2"	227	814HD	Llave Stillson® de hierro maleable 14" uso pesado
159	5328	Dado 1/2" largo 12 puntas 7/8"	193	5485	Caja metálica para usos múltiples 49.6 x 22 x 5 cm	228	818HD	Llave Stillson® de hierro maleable 18" uso pesado
160	5330	Dado 1/2" largo 12 puntas 15/16"	194	5528	Dado 3/4" 12 puntas 7/8"	229	86A-1/4	Cinzel corta frío 1/4"
161	5332	Dado 1/2" largo 12 puntas 1"	195	5530	Dado 3/4" 12 puntas 15/16"	230	86A-3/8	Cinzel corta frío 3/8"
162	5334	Dado 1/2" largo 12 puntas 1-1/16"	196	5532	Dado 3/4" 12 puntas 1"	231	86A-7/16	Cinzel corta frío 7/16"
163	5336	Dado 1/2" largo 12 puntas 1-1/8"	197	5534	Dado 3/4" 12 puntas 1-1/16"	232	9206	Destornillador mango color negro de caja en pulgadas 3/16"
164	5340	Dado 1/2" largo 12 puntas 1-1/4"	198	5536	Dado 3/4" 12 puntas 1-1/8"	233	9208	Destornillador mango color rojo de caja en pulgadas 1/4"
165	5412	Dado 1/2" 12 puntas 3/8"	199	5538	Dado 3/4" 12 puntas 1-3/16"	234	9210	Destornillador mango color azul de caja en pulgadas 5/16"
166	5414	Dado 1/2" 12 puntas 7/16"	200	5540	Dado 3/4" 12 puntas 1-1/4"	235	9212	Destornillador mango color azul de caja en pulgadas 3/8"
167	5416	Dado 1/2" 12 puntas 1/2"	201	5542	Dado 3/4" 12 puntas 1-5/16"	236	9315MS	Destornillador de puntas intercambiables convencionales 15 en 1
168	5418	Dado 1/2" 12 puntas 9/16"	202	5544	Dado 3/4" 12 puntas 1-3/8"	237	95001	Extractor "cola de cochino" 1/8"-1/4"
169	5420	Dado 1/2" 12 puntas 5/8"	203	5546	Dado 3/4" 12 puntas 1-7/16"	238	95002	Extractor "cola de cochino" 1/4"-5/16"
170	5422	Dado 1/2" 12 puntas 11/16"	204	5548	Dado 3/4" 12 puntas 1-1/2"	239	95003	Extractor "cola de cochino" 5/16"-7/16"
171	5424	Dado 1/2" 12 puntas 3/4"	205	5550	Dado 3/4" 12 puntas 1-9/16"	240	95004	Extractor "cola de cochino" 7/16"-9/16"
172	5426	Dado 1/2" 12 puntas 13/16"	206	5552	Dado 3/4" 12 puntas 1-5/8"	241	95005	Extractor "cola de cochino" 9/16"-3/4"
173	5428	Dado 1/2" 12 puntas 7/8"	207	5554	Dado 3/4" 12 puntas 1-11/16"	242	9521	Extractor recto para tubos 1/8" x 2-5/16"
174	5430	Dado 1/2" 12 puntas 15/16"	208	5556	Dado 3/4" 12 puntas 1-3/4"	243	9522	Extractor recto para tubos 1/8" x 2-5/8"
175	5432	Dado 1/2" 12 puntas 1"	209	5558	Dado 3/4" 12 puntas 1-13/16"	244	9523	Extractor recto para tubos 1/8" x 2-7/8"
176	5434	Dado 1/2" 12 puntas 1-1/16"	210	5560	Dado 3/4" 12 puntas 1-7/8"	245	9524	Extractor recto para tubos 1/4" x 3"
177	5436	Dado 1/2" 12 puntas 1-1/8"	211	5564	Dado 3/4" 12 puntas 2"	246	9525	Extractor recto para tubos 3/8" x 3-1/4"
178	5440	Dado 1/2" 12 puntas 1-1/4"	212	5649	Matraca 3/4" reversible	247	9622	Destornillador ámbur trompo barra redonda punta plana 1/4" x 1-1/2"
179	5441-1/2	Dado 1/2" punta hexagonal 1/2"	213	5661	Extensión de 3/4" x 8"	248	9671	Destornillador ámbur barra redonda punta Phillips® #2 1/4" x 1-3/8"
180	5441-1/4	Dado 1/2" punta hexagonal 1/4"	214	5663	Extensión de 3/4" x 8"	249	9680	Destornillador ámbur barra redonda punta Phillips® #0 1/8" x 2-1/2"
181	5441-3/8	Dado 1/2" punta hexagonal 3/8"	215	5668	Mango articulado 3/4" x 20-3/16"	250	9682	Destornillador ámbur barra redonda punta Phillips® #1 3/16" x 3"
182	5441-5/16	Dado 1/2" punta hexagonal 5/16"	216	5666	Barra conectora 3/4" x 18"	251	9684	Destornillador ámbur barra redonda punta Phillips® #2 1/4" x 4-1/4"
183	5441-5/8	Dado 1/2" punta hexagonal 5/8"	217	5696	Caja metálica para usos múltiples 60 x 23 x 9 cm	252	9686	Destornillador ámbur barra redonda punta Phillips® #3 5/16" x 6"
184	5441-7/16	Dado 1/2" punta hexagonal 7/16"	218	60143	Torquímetro de trueno dual 1/2" 30-250 ft-lb	253	9688	Destornillador ámbur barra redonda punta Phillips® #4 3/8" x 8"
185	5441-9/16	Dado 1/2" punta hexagonal 9/16"	219	684	Chuchillo de linóleo dentado	254	9804	Destornillador ámbur barra cuadrada punta plana 1/4" x 4"
186	5449	Matraca 1/2" reversible	220	690	Navaja retráctil curva 7-1/2"	255	9805	Destornillador ámbur barra cuadrada punta plana 5/16" x 5"
187	5460	Extensión de 1/2" x 2-1/2"	221	706	Llave ajustable 6" cromada	256	9806	Destornillador ámbur barra cuadrada punta plana 3/8" x 6"
188	5461	Extensión de 1/2" x 5"	222	708	Llave ajustable 8" cromada	257	9808	Destornillador ámbur barra cuadrada punta plana 3/8" x 8"
189	5463	Extensión de 1/2" x 10"	223	710	Llave ajustable 10" cromada	258	9812	Destornillador ámbur barra cuadrada punta plana 3/8" x 12"
190	5467	Mango articulado 1/2" x 15-3/4"	224	712	Llave ajustable 12" cromada		E306	Portaherramienta para Juego 9500A
191	5470	Nudo universal 1/2" x 2-5/8"	225	801	Llave universal de cadena 4"		E307	Portaherramienta 10 bolsos 23 x 25 cm
			226	810HD	Llave Stillson® de hierro maleable 10" uso pesado			

**JUEGOS INTERMEDIOS INDUSTRIALES COMBINADOS**

CONTENIDO DE: **99772** JUEGO INTERMEDIO INDUSTRIAL COMBINADO 234 PIEZAS SIN GABINETE

Nº	CÓDIGO	DESCRIPCIÓN	Nº	CÓDIGO	DESCRIPCIÓN	Nº	CÓDIGO	DESCRIPCIÓN
1	0004A	Calibrador en pulgadas 25 hojas	71	47-12X1/4	Punzón botador recto 1/2" x 1/4"	141	5416M	Dado 1/2" 12 puntas 18 mm
2	002645	Calibrador de puntas x 45° 26 hojas	72	47-14X1/16	Punzón botador recto 1/4" x 1/16"	142	5418M	Dado 1/2" 12 puntas 19 mm
3	10270M	Gauge profesional doble cabeza 120 PSI	73	47-14X3/32	Punzón botador recto 1/4" x 3/32"	143	5420M	Dado 1/2" 6 puntas 5/8"
4	1207M	Llave combinadas pulido espejo 12 puntas 7 mm	74	47-3/8X3/16	Punzón botador recto 3/8" x 3/16"	144	5420M	Dado 1/2" 12 puntas 20 mm
5	1208	Llave combinadas pulido espejo 12 puntas 1/4"	75	47-5/16X1/8	Punzón botador recto 5/16" x 1/8"	145	5421M	Dado 1/2" 12 puntas 21 mm
6	1208M	Llave combinadas pulido espejo 12 puntas 8 mm	76	47-5/16X5/32	Punzón botador recto 5/16" x 5/32"	146	5422M	Dado 1/2" 6 puntas 11/16"
7	1209M	Llave combinadas pulido espejo 12 puntas 9 mm	77	47-7/16X7/32	Punzón botador recto 7/16" x 7/32"	147	5422M	Dado 1/2" 12 puntas 22 mm
8	1210	Llave combinadas pulido espejo 12 puntas 5/16"	78	4706	Dado 1/4" 6 puntas 3/16"	148	5423M	Dado 1/2" 12 puntas 23 mm
9	1210M	Llave combinadas pulido espejo 12 puntas 10 mm	79	4707	Dado 1/4" 6 puntas 7/32"	149	5424M	Dado 1/2" 6 puntas 3/4"
10	1211M	Llave combinadas pulido espejo 12 puntas 11 mm	80	4708	Dado 1/4" 6 puntas 1/4"	150	5424M	Dado 1/2" 12 puntas 24 mm
11	1212	Llave combinadas pulido espejo 12 puntas 3/8"	81	4709	Dado 1/4" 6 puntas 9/32"	151	5426M	Dado 1/2" 6 puntas 13/16"
12	1212M	Llave combinadas pulido espejo 12 puntas 12 mm	82	4710	Dado 1/4" 6 puntas 5/16"	152	5428M	Dado 1/2" 6 puntas 7/8"
13	1213M	Llave combinadas pulido espejo 12 puntas 13 mm	83	4711	Dado 1/4" 6 puntas 11/32"	153	5430M	Dado 1/2" 6 puntas 15/16"
14	1214	Llave combinadas pulido espejo 12 puntas 7/16"	84	4712	Dado 1/4" 6 puntas 3/8"	154	5432M	Dado 1/2" 6 puntas 1"
15	1214M	Llave combinadas pulido espejo 12 puntas 14 mm	85	4714	Dado 1/4" 6 puntas 7/16"	155	5434M	Dado 1/2" 6 puntas 1-1/16"
16	1215M	Llave combinadas pulido espejo 12 puntas 15 mm	86	4716	Dado 1/4" 6 puntas 1/2"	156	5436M	Dado 1/2" 6 puntas 1-1/8"
17	1216	Llave combinadas pulido espejo 12 puntas 1/2"	87	4725	Caja metálica para usos múltiples 24.5 x 12.5 x 4 cm	157	5438M	Dado 1/2" 6 puntas 1-3/16"
18	1216M	Llave combinadas pulido espejo 12 puntas 16 mm	88	4749	Matraca 1/4" reversible	158	5439C	Juego de 7 dados punta lon® 1/2"
19	1217M	Llave combinadas pulido espejo 12 puntas 17 mm	89	4752W	Juego de 9 dados punta lon®	159	5440M	Dado 1/2" 6 puntas 1-1/4"
20	1218	Llave combinadas pulido espejo 12 puntas 9 mm	90	4769	Destornillador cuadrado 1/4" x 7"	160	54414M	Dado 1/2" punta hexagonal 14 mm
21	1218M	Llave combinadas pulido espejo 12 puntas 18 mm	91	4977B	Juego de 9 llaves hexagonales tipo navaja 5/64"-1/4"	161	5449	Matraca 1/2" reversible
22	1219M	Llave combinadas pulido espejo 12 puntas 19 mm	92	49807	Juego de 7 dados punta hexagonal en pulgadas en piel	162	5453	Adaptador 3/4" hembra x 1/2" macho
23	1220	Llave combinadas pulido espejo 12 puntas 5/8"	93	50-1/2	Punzón guía botador corto 1/2"	163	5460	Extensión de 1/2" x 2-1/2"
24	1220M	Llave combinadas pulido espejo 12 puntas 20 mm	94	50-1/4	Punzón guía botador corto 1/4"	164	5461	Extensión de 1/2" x 5"
25	1221M	Llave combinadas pulido espejo 12 puntas 21 mm	95	50-3/16	Punzón guía botador corto 3/16"	165	5463	Extensión de 1/2" x 10"
26	1222	Llave combinadas pulido espejo 12 puntas 11/16"	96	50-3/8	Punzón guía botador corto 3/8"	166	5468	Mango articulado 1/2" x 17-7/8"
27	1222M	Llave combinadas pulido espejo 12 puntas 22 mm	97	50-5/16	Punzón guía botador corto 5/16"	167	5470	Nudo universal 1/2" x 2-5/8"
28	1223M	Llave combinadas pulido espejo 12 puntas 23 mm	98	50-7/16	Punzón guía botador corto 7/16"	168	5480	Berbiquí 1/2"
29	1224	Llave combinadas pulido espejo 12 puntas 3/4"	99	5208M	Dado 3/8" 12 puntas 8 mm	169	5524	Dado 3/4" 12 puntas 3/4"
30	1224M	Llave combinadas pulido espejo 12 puntas 24 mm	100	5209M	Dado 3/8" 12 puntas 9 mm	170	5526	Dado 3/4" 12 puntas 13/16"
31	1226	Llave combinadas pulido espejo 12 puntas 13/16"	101	5210H	Dado 3/8" 6 puntas 5/16"	171	5528	Dado 3/4" 12 puntas 7/8"
32	1228	Llave combinadas pulido espejo 12 puntas 7/8"	102	5210M	Dado 3/8" 12 puntas 10 mm	172	5530	Dado 3/4" 12 puntas 15/16"
33	1230	Llave combinadas pulido espejo 12 puntas 15/16"	103	5211M	Dado 3/8" 12 puntas 11 mm	173	5532	Dado 3/4" 12 puntas 1"
34	1232	Llave combinadas pulido espejo 12 puntas 1"	104	5212H	Dado 3/8" 6 puntas 3/8"	174	5534	Dado 3/4" 12 puntas 1-1/16"
35	1234	Llave combinadas pulido espejo 12 puntas 1-1/16"	105	5212M	Dado 3/8" 12 puntas 12 mm	175	5536	Dado 3/4" 12 puntas 1-1/8"
36	1236	Llave combinadas pulido espejo 12 puntas 1-1/8"	106	5213M	Dado 3/8" 12 puntas 13 mm	176	5538	Dado 3/4" 12 puntas 1-3/16"
37	1240	Llave combinadas pulido espejo 12 puntas 1-1/4"	107	5214H	Dado 3/8" 6 puntas 7/16"	177	5540	Dado 3/4" 12 puntas 1-1/4"
38	1242	Llave combinadas pulido espejo 12 puntas 1-5/16"	108	5214M	Dado 3/8" 12 puntas 14 mm	178	5542	Dado 3/4" 12 puntas 1-5/16"
39	1244	Llave combinadas pulido espejo 12 puntas 1-3/8"	109	5215M	Dado 3/8" 12 puntas 15 mm	179	5544	Dado 3/4" 12 puntas 1-3/8"
40	1246	Llave combinadas pulido espejo 12 puntas 1-7/16"	110	5216M	Dado 3/8" 6 puntas 1/2"	180	5546M	Dado 3/4" 6 puntas 7/16"
41	1248	Llave combinadas pulido espejo 12 puntas 1-1/2"	111	5216M	Dado 3/8" 12 puntas 16 mm	181	5549	Dado 3/4" 12 puntas 1-1/2"
42	1252	Llave combinadas pulido espejo 12 puntas 1-5/8"	112	5217M	Dado 3/8" 12 puntas 17 mm	182	5552	Dado 3/4" 12 puntas 1-5/8"
43	1316FV	Marfillo de bola 16 oz mango fibra de vidrio	113	5218H	Dado 3/8" 6 puntas 9/16"	183	5556	Dado 3/4" 12 puntas 1-3/4"
44	1324FV	Marfillo de bola 24 oz mango fibra de vidrio	114	5218M	Dado 3/8" 12 puntas 18 mm	184	5560	Dado 3/4" 12 puntas 1-7/8"
45	1340FV	Marfillo de bola 40 oz mango fibra de vidrio	115	5219M	Dado 3/8" 12 puntas 19 mm	185	5564	Dado 3/4" 12 puntas 2"
46	1368	Mazo cabeza de hule 22 oz	116	5220H	Dado 3/8" 6 puntas 5/8"	186	5572	Dado 3/4" 12 puntas 2-1/4"
47	1434GFV	Marro de acero octagonal 3 lb mango fibra de vidrio de 15-1/4"	117	5222H	Dado 3/8" 6 puntas 11/16"	187	5549	Matraca 3/4" reversible
48	1598LSW	Fleómetro de acero inoxidable 10 mm x 30 mm	118	5224H	Dado 3/8" 6 puntas 3/4"	188	5653	Adaptador 1/2" hembra x 3/4" macho
49	1731	Llave obstrucción 5/8" x 3/4"	119	5226H	Dado 3/8" 6 puntas 13/16"	189	5660	Extensión de 3/4" x 4"
50	200	Juego de cables para pasar corriente calibre 6 longitud 8"	120	5228H	Dado 3/8" 6 puntas 7/8"	190	5663	Extensión de 3/4" x 16"
51	207G	Pinza corte diagonal alta pila 7-5/8"	121	5249	Matraca 3/8" reversible	191	5668	Mango articulado 3/4" x 20-3/16"
52	2124	Barra de alineación 3/4" x 24"	122	5253	Adaptador 3/8" hembra x 1/2" macho	192	5746	Dado 1" 12 puntas 1-7/16"
53	2126	Barra de alineación 1/2" x 16" cabeza rodante	123	5254	Adaptador 1/2" hembra x 3/8" macho	193	5853	Adaptador 3/4" hembra x 1" macho
54	2130	Barra de alineación 5/8" x 18" cabeza rodante	124	5260	Extensión de 3/8" x 3"	194	5854	Adaptador 1" hembra x 3/4" macho
55	2267	Acelerata flexible 16 oz tipo pistola	125	5261	Extensión de 3/8" x 8"	195	60143	Torquímetro de trueno dual 1/2" 30-250 ft-lb
56	2266	Pinza punta larga corte lateral 6-5/8"	126	5280	Berbiquí 3/8"	196	6222	Espátula flexible de acero inoxidable 2"
57	2346	Levantador magnético 450 g	127	53250	Dado 1/2" para bujía 5/8"	197	7125	Llave ajustable 12"

## JUEGOS INTERMEDIOS INDUSTRIALES COMBINADOS

### CONTENIDO DE: 9972 JUEGO INTERMEDIO INDUSTRIAL COMBINADO 234 PIEZAS SIN GABINETE

Nº	CÓDIGO	DESCRIPCIÓN	Nº	CÓDIGO	DESCRIPCIÓN	Nº	CÓDIGO	DESCRIPCIÓN
<b>CONTINÚA DE LA PÁGINA ANTERIOR</b>								
207	9210	Destornillador mango color ámbar de caja en pulgadas 5/16"	216	9525	Extractor recto para tubos 3/8" x 3 1/4"	226	9808	Destornillador ámbar barra cuadrada punta plana 3/8" x 8"
208	9212	Destornillador mango color azul de caja en pulgadas 3/8"	217	9652	Destornillador ámbar trompo barra redonda punta plana 1/4" x 1-1/2"	227	9812	Destornillador ámbar barra cuadrada punta plana 3/8" x 12"
209	9214	Destornillador mango color café de caja en pulgadas 7/16"	218	9671	Destornillador ámbar barra redonda punta Phillips® #2 1/4" x 1-3/8"	228	9816	Destornillador ámbar barra cuadrada punta plana 1/4" x 6"
210	9216	Destornillador mango color rojo de caja en pulgadas 1/2"	219	9680	Destornillador ámbar barra redonda punta Phillips® #0 1/8" x 2-1/2"	229	LF1500	Llave para quitar filtros autoajustables de 1/2" de poliamida de 0" a 6"
211	9500BC	Juego de 5 destornilladores de precisión ESD combinado	220	9682	Destornillador ámbar barra redonda punta Phillips® #1 3/16" x 3"	230	UPFM10	Lima plana muza 10"
212	9521	Extractor recto para tubos 1/8" x 2-5/16"	221	9684	Destornillador ámbar barra redonda punta Phillips® #2 1/4" x 4-1/4"	231	UFM12	Lima redonda muza 12"
213	9522	Extractor recto para tubos 1/8" x 2-5/8"	222	9686	Destornillador ámbar barra redonda punta Phillips® #3 5/16" x 6"	232	UF17	Lima triangular uso pesado 7"
214	9523	Extractor recto para tubos 1/8" x 2-7/8"	223	9688	Destornillador ámbar barra cuadrada punta Phillips® #4 3/8" x 8"	233	USH01Y	Casco de seguridad con ajuste de matraca amarillo
215	9524	Extractor recto para tubos 1/4" x 3"	224	9804	Destornillador ámbar barra cuadrada punta plana 1/4" x 4"	234	USL003	Lentes de seguridad "Cronos" transparente
			225	9806	Destornillador ámbar barra cuadrada punta plana 5/16" x 6"			

### CONTENIDO DE: 9971 JUEGO INTERMEDIO INDUSTRIAL COMBINADO 186 PIEZAS SIN GABINETE

Nº	CÓDIGO	DESCRIPCIÓN	Nº	CÓDIGO	DESCRIPCIÓN	Nº	CÓDIGO	DESCRIPCIÓN
1	000AA	Calibrador en pulgadas 25 hojas	66	4977B	Juego de 9 llaves hexagonales tipo navaja 5/64" a 1/4"	151	5463	Extensión de 1/2" x 10"
2	002645	Calibrador de puntas a 45° 26 hojas	67	5208M	Dado 3/8" 12 puntas 8 mm	152	5468	Mango articulado 1/2" x 17-7/8"
3	107270	Gauge profesional doble cabeza 120 PSI	68	5209M	Dado 3/8" 12 puntas 9 mm	153	5470	Nudo universal 1/2" x 2 5/8"
4	12077M	Llave combinadas pulido espejo 12 puntas 7 mm	69	5210H	Dado 3/8" 6 puntas 5/16"	154	5524	Dado 3/4" 12 puntas 3/4"
5	1208	Llave combinadas pulido espejo 12 puntas 1/4"	70	5210M	Dado 3/8" 12 puntas 10 mm	155	5526	Dado 3/4" 12 puntas 13/16"
6	1208M	Llave combinadas pulido espejo 12 puntas 8 mm	71	5211M	Dado 3/8" 12 puntas 11 mm	156	5528	Dado 3/4" 12 puntas 7/8"
7	1209M	Llave combinadas pulido espejo 12 puntas 9 mm	72	5212H	Dado 3/8" 6 puntas 3/8"	157	5530	Dado 3/4" 12 puntas 15/16"
8	1210	Llave combinadas pulido espejo 12 puntas 5/16"	73	5212M	Dado 3/8" 12 puntas 12 mm	158	5548	Dado 3/4" 12 puntas 1-1/2"
9	1210M	Llave combinadas pulido espejo 12 puntas 10 mm	74	5213M	Dado 3/8" 12 puntas 13 mm	159	5649	Matraca 3/4" reversible
10	1211M	Llave combinadas pulido espejo 12 puntas 11 mm	75	5214H	Dado 3/8" 6 puntas 7/16"	140	5653	Adaptador 1/2" hembra x 3/4" macho
11	1212	Llave combinadas pulido espejo 12 puntas 3/8"	76	5214M	Dado 3/8" 12 puntas 14 mm	141	5660	Extensión de 3/4" x 4"
12	1212M	Llave combinadas pulido espejo 12 puntas 12 mm	77	5215M	Dado 3/8" 12 puntas 15 mm	142	5663	Extensión de 3/4" x 16"
13	1213M	Llave combinadas pulido espejo 12 puntas 13 mm	78	5216H	Dado 3/8" 6 puntas 1/2"	143	5668	Mango articulado 3/4" x 20-3/16"
14	1214	Llave combinadas pulido espejo 12 puntas 7/16"	79	5216M	Dado 3/8" 12 puntas 16 mm	144	5853	Adaptador 3/4" hembra x 1" macho
15	1214M	Llave combinadas pulido espejo 12 puntas 14 mm	80	5217M	Dado 3/8" 12 puntas 17 mm	145	5854	Adaptador 1" hembra x 3/4" macho
16	1215M	Llave combinadas pulido espejo 12 puntas 15 mm	81	5218H	Dado 3/8" 6 puntas 9/16"	146	662X	Espátula flexible de acero inoxidable 2"
17	1216	Llave combinadas pulido espejo 12 puntas 1/2"	82	5218M	Dado 3/8" 12 puntas 18 mm	147	7125	Llave ajustable 1/2" black
18	1216M	Llave combinadas pulido espejo 12 puntas 16 mm	83	5219M	Dado 3/8" 12 puntas 19 mm	148	812HD	Llave Stillson® de hierro maleable 12" uso pesado
19	1217M	Llave combinadas pulido espejo 12 puntas 17 mm	84	5220H	Dado 3/8" 6 puntas 3/8"	149	8161	Llave de estrías 45° 1/2" x 9/16"
20	1218	Llave combinadas pulido espejo 12 puntas 9/16"	85	5221H	Dado 3/8" 6 puntas 11/16"	150	86A-1/2	Cinzel corta filo 1/2" x 5/8"
21	1218M	Llave combinadas pulido espejo 12 puntas 18 mm	86	5224H	Dado 3/8" 6 puntas 3/4"	151	86A-3/4/8	Cinzel corta filo 3/4" x 8"
22	1219M	Llave combinadas pulido espejo 12 puntas 19 mm	87	5226H	Dado 3/8" 6 puntas 13/16"	152	86A-5/16	Cinzel corta filo 5/16"
23	1220	Llave combinadas pulido espejo 12 puntas 5/8"	88	5228H	Dado 3/8" 6 puntas 7/8"	153	86A-5/8	Cinzel corta filo 5/8"
24	1220M	Llave combinadas pulido espejo 12 puntas 20 mm	89	5249	Matraca 3/8" reversible	154	86A-7/16	Cinzel corta filo 7/16"
25	1221M	Llave combinadas pulido espejo 12 puntas 21 mm	90	5253	Adaptador 3/8" hembra x 1/2" macho	155	9206	Destornillador mango color negro de caja en pulgadas 3/16"
26	1222	Llave combinadas pulido espejo 12 puntas 11/16"	91	5254	Adaptador 1/2" hembra x 3/8" macho	156	9208	Destornillador mango color rojo de caja en pulgadas 1/4"
27	1222M	Llave combinadas pulido espejo 12 puntas 22 mm	92	5260	Extensión de 3/8" x 3"	157	9210	Destornillador mango color ámbar de caja en pulgadas 5/16"
28	1223M	Llave combinadas pulido espejo 12 puntas 23 mm	93	5261	Extensión de 3/8" x 8"	158	9212	Destornillador mango color azul de caja en pulgadas 3/8"
29	1224	Llave combinadas pulido espejo 12 puntas 3/4"	94	532050	Dado 1/2" para buja 5/8"	159	9214	Destornillador mango color café de caja en pulgadas 7/16"
30	1224M	Llave combinadas pulido espejo 12 puntas 24 mm	95	5326HPA	Dado 1/2" para buja 13/16"	160	9216	Destornillador mango color rojo de caja en pulgadas 1/2"
31	1226	Llave combinadas pulido espejo 12 puntas 13/16"	96	5410M	Dado 1/2" 12 puntas 10 mm	161	9521	Extractor recto para tubos 1/8" x 2-5/16"
32	1228	Llave combinadas pulido espejo 12 puntas 7/8"	97	5411M	Dado 1/2" 12 puntas 11 mm	162	9522	Extractor recto para tubos 1/8" x 2-5/8"
33	1230	Llave combinadas pulido espejo 12 puntas 15/16"	98	5412H	Dado 1/2" 6 puntas 3/8"	163	9523	Extractor recto para tubos 1/8" x 2-7/8"
34	1240	Llave combinadas pulido espejo 12 puntas 1-1/4"	99	5412M	Dado 1/2" 12 puntas 12 mm	164	9524	Extractor recto para tubos 1/4" x 3"
35	1316FV	Martillo de bola 16 oz mango fibra de vidrio	100	5413M	Dado 1/2" 12 puntas 13 mm	165	9525	Extractor recto para tubos 3/8" x 3-1/4"
36	1324FV	Martillo de bola 24 oz mango fibra de vidrio	101	5414H	Dado 1/2" 6 puntas 7/16"	166	9652	Destornillador ámbar trompo barra redonda punta plana 1/4" x 1-1/2"
37	1340FV	Martillo de bola 40 oz mango fibra de vidrio	102	5414M	Dado 1/2" 12 puntas 14 mm	167	9652	Destornillador ámbar trompo barra redonda punta plana 1/4" x 1-1/2"
38	1368	Mazo cabeza de hule 22 oz	103	5415M	Dado 1/2" 12 puntas 15 mm	168	9671	Destornillador ámbar barra redonda punta Phillips® #2 1/4" x 1-3/8"
39	1434FV	Marro de acero octagonal 3lb mango fibra de vidrio de 15-1/4"	104	5416H	Dado 1/2" 6 puntas 3/8"	169	9680	Destornillador ámbar barra redonda punta Phillips® #0 1/8" x 2-1/2"
40	1989LSW	Flexómetro de acero inoxidable 10 m x 30 mm	105	5416M	Dado 1/2" 12 puntas 16 mm	170	9682	Destornillador ámbar barra redonda punta Phillips® #0 1/8" x 2-1/2"
41	1731	Llave obstrucción 5/8" x 3/4"	106	5417M	Dado 1/2" 12 puntas 17 mm	171	9682	Destornillador ámbar barra redonda punta Phillips® #1 3/16" x 3"
42	200	Juego de cables para pasar corriente calibre 6 longitud 8"	107	5418H	Dado 1/2" 6 puntas 9/16"	172	9684	Destornillador ámbar barra redonda punta Phillips® #2 1/4" x 4-1/4"
43	2076	Pinza corte diagonal alta pul 7-5/8"	108	5418M	Dado 1/2" 12 puntas 18 mm	173	9686	Destornillador ámbar barra redonda punta Phillips® #3 5/16" x 6"
44	2126	Barra de alineación 1/2" x 16" cabeza rodante	109	5419M	Dado 1/2" 12 puntas 19 mm	174	9688	Destornillador ámbar barra redonda punta Phillips® #4 3/8" x 8"
45	2130	Barra de alineación 5/8" x 18" cabeza rodante	110	5420H	Dado 1/2" 6 puntas 5/8"	175	9804	Destornillador ámbar barra cuadrada punta plana 1/4" x 4"
46	2266	Pinza punta larga corte lateral 6-5/8"	111	5420M	Dado 1/2" 12 puntas 20 mm	176	9806	Destornillador ámbar barra cuadrada punta plana 5/16" x 6"
47	2346	Levantador magnético 450 g	112	5421M	Dado 1/2" 12 puntas 21 mm	177	9808	Destornillador ámbar barra cuadrada punta plana 3/8" x 8"
48	2369	inyector de grasa a dos manos uso pesado	113	5422H	Dado 1/2" 6 puntas 11/16"	178	9812	Destornillador ámbar barra cuadrada punta plana 3/8" x 12"
49	2373	Español de inspección 2-1/8" x 3-1/2"	114	5422M	Dado 1/2" 12 puntas 22 mm	179	9812	Destornillador ámbar barra cuadrada punta plana 3/8" x 12"
50	278	Pinza para mecánico 8"	115	5423M	Dado 1/2" 12 puntas 23 mm	180	9816	Destornillador ámbar barra cuadrada punta plana 1/4" x 6"
51	293R	Pinza de presión quijada recta 10" uso industrial	116	5424H	Dado 1/2" 6 puntas 3/4"	181	LF1500	Llave para quitar filtros autoajustables de 1/2" de poliamida de 0" a 6"
52	353F	Arco de segueta filo alta tensión 12"	117	5424M	Dado 1/2" 12 puntas 24 mm	182	UPFM10	Lima plana muza 10"
53	4706	Dado 1/4" 6 puntas 3/16"	118	5426H	Dado 1/2" 6 puntas 13/16"	183	UFM12	Lima redonda muza 12"
54	4707	Dado 1/4" 6 puntas 7/32"	119	5428H	Dado 1/2" 6 puntas 7/8"	184	UF17	Lima triangular uso pesado 7"
55	4708	Dado 1/4" 6 puntas 1/4"	120	5430H	Dado 1/2" 6 puntas 15/16"	185	USH01Y	Casco de seguridad con ajuste de matraca amarillo
56	4709	Dado 1/4" 6 puntas 9/32"	121	5432H	Dado 1/2" 6 puntas 1"	186	USL004	Lentes de seguridad "Posición" transparente
57	4710	Dado 1/4" 6 puntas 5/16"	122	5434H	Dado 1/2" 6 puntas 1-1/16"			
58	4711	Dado 1/4" 6 puntas 11/32"	123	5436H	Dado 1/2" 6 puntas 1-1/8"			
59	4712	Dado 1/4" 6 puntas 3/8"	124	5438H	Dado 1/2" 6 puntas 1-3/16"			
60	4714	Dado 1/4" 6 puntas 7/16"	125	5439C	Juego de 7 dados punta Ton® 1/2"			
61	4716	Dado 1/4" 6 puntas 1/2"	126	5440H	Dado 1/2" 6 puntas 1-1/4"			
62	4725	Caja metálica para usos múltiples 24.5 x 12.5 x 4 cm	127	5449	Matraca 1/2" reversible			
63	4749	Matraca 1/4" reversible	128	5453	Adaptador 3/4" hembra x 1/2" macho			
64	4752W	Juego de 9 dados punta Ton®	129	5460	Extensión de 1/2" x 2-1/2"			
65	4769	Destornillador cuadro 1/4" x 7"	130	5461	Extensión de 1/2" x 5"			

### CONTENIDO DE: 99731B 99730 JUEGO MAESTRO INDUSTRIAL 163 PIEZAS CON GABINETE EX27M6 JUEGO INTERMEDIO INDUSTRIAL COMBINADO 162 PIEZAS SIN GABINETE

Nº	CÓDIGO	DESCRIPCIÓN	Nº	CÓDIGO	DESCRIPCIÓN	Nº	CÓDIGO	DESCRIPCIÓN
1	1191M	Llave de estrías de matraca plana 7 x 8 mm	28	206G	Pinza corte diagonal 6-1/64"	55	373	Pinza para para anillos de retención desmontable .047 ángulo de 45°
2	1192M	Llave de estrías de matraca plana 9 x 10 mm	29	207GHL	Pinza corte diagonal alta palanca 7-15/16"	56	374	Pinza para para anillos de retención desmontable .047 ángulo de 90°
3	1193M	Llave de estrías de matraca plana 11 x 12 mm	30	226G	Pinza punta larga corte lateral 6-5/8"	57	375	Pinza para para anillos de retención desmontable .070 ángulo de 45°
4	1194M	Llave de estrías de matraca plana 13 x 14 mm	31	263G	Pinza vía poder 10"	58	376	Pinza para para anillos de retención desmontable .070 ángulo de 90°
5	1195M	Llave de estrías de matraca plana 15 x 17 mm	32	264G	Pinza vía poder 12"	59	377	Pinza para para anillos de retención desmontable .090 ángulo de 18°
6	1207M	Llave combinadas pulido espejo 12 puntas 7 mm	33	268G	Pinza para electricista corte lateral 8-17/32"	60	378	Pinza para para anillos de retención desmontable .090 ángulo de 45°
7	1208M	Llave combinadas pulido espejo 12 puntas 8 mm	34	278G	Pinza para mecánico rubber grip 8"	61	379	Pinza para para anillos de retención desmontable .090 ángulo de 90°
8	1209M	Llave combinadas pulido espejo 12 puntas 9 mm	35	298	Pinza pelacable 10-22AWG 8-1/4" con poncha terminales y corta tomillos	62	385	Pinza para para anillos de retención desmontable .070 ángulo de 18°
9	1210M	Llave combinadas pulido espejo 12 puntas 10 mm	36	303S	Tijera tipo aviación recta	63	399	Pinza para para anillos de retención desmontable .038 ángulo de 18°
10	1211M	Llave combinadas pulido espejo 12 puntas 11 mm	37	30607	Llave española pulido espejo 6 x 7 mm	64	404	Pinza para para anillos de retención desmontable .070 ángulo de 18°
11	1212M	Llave combinadas pulido espejo 12 puntas 12 mm	38	30809	Llave española pulido espejo 8 x 9 mm	65	404	Pinza "C" forjada garganta profunda 4" uso industrial
12	1213M	Llave combinadas pulido espejo 12 puntas 13 mm	39	31011	Llave española pulido espejo 10 x 11 mm	66	4071	Pinza de presión quijada recta 7" uso pesado
13	1214M	Llave combinadas pulido espejo 12 puntas 14 mm	40	31213	Llave española pulido espejo 12 x 13 mm	67	41-3/8	Punto para centrar 90° 3/8"
14	1215M	Llave combinadas pulido espejo 12 puntas 15 mm	41	31415	Llave española pulido espejo 14 x 15 mm	68	4101	Pinza de presión quijada recta 10" uso pesado
15	1216M	Llave combinadas pulido espejo 12 puntas 16 mm	42	31617	Llave española pulido espejo 16 x 17 mm	69	47-1/4X/32	Punzón botador recto 1/4" x 3/32"
16	1217M	Llave combinadas pulido espejo 12 puntas 17 mm	43	31819	Llave española pulido espejo 18 x 19 mm	70	47-3/8X3/16	Punzón botador recto 3/8" x 3/16"
17	1218M	Llave combinadas pulido espejo 12 puntas 18 mm	44	32122	Llave española pulido espejo 21 x 22 mm	71	47-5/16X1/8	Punzón botador recto 5/16" x 1/8"
18	1219M	Llave combinadas pulido espejo 12 puntas						



**JUEGOS INTERMEDIOS INDUSTRIALES COMBINADOS**

**CONTENIDO DE:** **99731B** JUEGO MAESTRO INDUSTRIAL 163 PIEZAS CON GABINETE EX27M6  
**99730** JUEGO INTERMEDIO INDUSTRIAL COMBINADO 162 PIEZAS SIN GABINETE

Nº	CÓDIGO	DESCRIPCIÓN	Nº	CÓDIGO	DESCRIPCIÓN	Nº	CÓDIGO	DESCRIPCIÓN
<b>...CONTINÚA DE LA PÁGINA ANTERIOR</b>			109	5280	Berbiqú 3/8"	140	810HD	Llave Stillson® de hierro maleable 10" uso pesado
79	4711M	Dado 1/4" 6 puntas 11 mm	110	5410M	Dado 1/2" 12 puntas 10 mm	141	814HD	Llave Stillson® de hierro maleable 14" uso pesado
80	4712M	Dado 1/4" 6 puntas 12 mm	111	5411M	Dado 1/2" 12 puntas 11 mm	142	818HD	Llave Stillson® de hierro maleable 18" uso pesado
81	4725	Caja metálica para usos múltiples 24.5 x 12.5 x 4 cm	112	5412M	Dado 1/2" 12 puntas 13 mm	143	86A-1/4	Cincol corta frío 1/4"
82	4749	Matraca 1/4" reversible	113	5413M	Dado 1/2" 12 puntas 13 mm	144	86A-3/8	Cincol corta frío 3/8"
83	4760	Extensión de 1/4" x 3"	114	5414M	Dado 1/2" 12 puntas 14 mm	145	86A-7/16	Cincol corta frío 7/16"
84	4761	Extensión de 1/4" x 6"	115	5415M	Dado 1/2" 12 puntas 15 mm	146	9521	Extractor recto para tubos 1/8" x 2-5/16"
85	4766	Mango articulado 1/4" x 5-3/16"	116	5416M	Dado 1/2" 12 puntas 16 mm	147	9522	Extractor recto para tubos 1/8" x 2-5/8"
86	4769	Destornillador cuadrado 1/4" x 7"	117	5417M	Dado 1/2" 12 puntas 17 mm	148	9523	Extractor recto para tubos 1/8" x 2-7/8"
87	4770	Nudo universal 1/4" x 1-5/16"	118	5418M	Dado 1/2" 12 puntas 18 mm	149	9524	Extractor recto para tubos 1/4" x 3"
88	4977BM	Juego de 7 llaves hexagonales tipo navaja 2-8 mm	119	5419M	Dado 1/2" 12 puntas 19 mm	150	9525	Extractor recto para tubos 3/8" x 3-1/4"
89	50-3/16	Punzón guía bolador corto 3/16"	120	5420M	Dado 1/2" 12 puntas 20 mm	151	9526	Destornillador ámbur trompo barra redonda punta plana 1/4" x 1-1/2"
90	50-3/8	Punzón guía bolador corto 3/8"	121	5421M	Dado 1/2" 12 puntas 21 mm	152	9571	Destornillador ámbur barra redonda punta Phillips® #2 1/4" x 1-3/8"
91	50-5/16	Punzón guía bolador corto 5/16"	122	5422M	Dado 1/2" 12 puntas 22 mm	153	9580	Destornillador ámbur barra redonda punta Phillips® #0 1/8" x 2-1/2"
92	5208M	Dado 3/8" 12 puntas 8 mm	123	5423M	Dado 1/2" 12 puntas 23 mm	154	9582	Destornillador ámbur barra redonda punta Phillips® #1 3/16" x 3"
93	5209M	Dado 3/8" 12 puntas 9 mm	124	5424M	Dado 1/2" 12 puntas 24 mm	155	9584	Destornillador ámbur barra redonda punta Phillips® #2 1/4" x 4-1/4"
94	5210M	Dado 3/8" 12 puntas 10 mm	125	5425M	Dado 1/2" 12 puntas 25 mm	156	9586	Destornillador ámbur barra redonda punta Phillips® #3 5/16" x 6"
95	5211M	Dado 3/8" 12 puntas 11 mm	126	5426M	Dado 1/2" 12 puntas 26 mm	157	9588	Destornillador ámbur barra redonda punta Phillips® #4 3/8" x 8"
96	5212M	Dado 3/8" 12 puntas 12 mm	127	5449	Matraca 1/2" reversible	158	9804	Destornillador ámbur barra cuadrada punta plana 1/4" x 4"
97	5213M	Dado 3/8" 12 puntas 13 mm	128	5460	Extensión de 1/2" x 2-1/2"	159	9806	Destornillador ámbur barra cuadrada punta plana 3/8" x 6"
98	5214M	Dado 3/8" 12 puntas 14 mm	129	5461	Extensión de 1/2" x 5"	160	9808	Destornillador ámbur barra cuadrada punta plana 3/8" x 8"
99	5215M	Dado 3/8" 12 puntas 15 mm	130	5463	Extensión de 1/2" x 10"	161	9812	Destornillador ámbur barra cuadrada punta plana 3/8" x 12"
100	5216M	Dado 3/8" 12 puntas 16 mm	131	5467	Mango articulado 1/2" x 15-3/4"	162	9816	Destornillador ámbur barra cuadrada punta plana 1/4" x 6"
101	5217M	Dado 3/8" 12 puntas 17 mm	132	5470	Nudo universal 1/2" x 2-5/8"	163	EX27M6	Gabinete móvil uso extra pesado serie X 6 gabinetes 27"
102	5218M	Dado 3/8" 12 puntas 18 mm	133	5480	Berbiqú 1/2"	E104		Portaherramienta 15 bolsos 45 x 51 cm
103	5219M	Dado 3/8" 12 puntas 19 mm	134	5495	Caja metálica para usos múltiples 49.6 x 22 x 5 cm	E114		Portaherramienta 9 bolsos 31.5 x 40 cm
104	5249	Matraca 3/8" reversible	135	5496	Caja metálica para usos múltiples 45.5 x 14.4 x 9 cm	E127		Portaherramienta 5 bolsos 23.6 x 34.5 cm
105	5260	Extensión de 3/8" x 3"	136	706	Llave ajustable 6" cromada	E200		Portaherramienta 6 bolsos 17 x 40 cm
106	5262	Extensión de 3/8" x 12"	137	708	Llave ajustable 8" cromada	E210		Portaherramienta 6 bolsos 17 x 50 cm
107	5265	Mango articulado 3/8" x 7-13/16"	138	710	Llave ajustable 10" cromada	E306		Portaherramienta para Juego 9500A
108	5270	Nudo universal 3/8" x 1-15/16"	139	712	Llave ajustable 12" cromada	E307		Portaherramienta 10 bolsos 23.3 x 25 cm

**CONTENIDO DE:** **98152** JUEGO INDUSTRIAL DE IMPACTO 120 PIEZAS SIN GABINETE

Nº	CÓDIGO	DESCRIPCIÓN	Nº	CÓDIGO	DESCRIPCIÓN	Nº	CÓDIGO	DESCRIPCIÓN
1	7010M	Dado de impacto 3/8" largo 6 puntas 10 mm	41	7226	Dado de impacto 3/8" 12 puntas 13/16"	81	7414H	Dado de impacto 1/2" 6 puntas 7/16"
2	7011M	Dado de impacto 3/8" largo 6 puntas 11 mm	42	7228	Dado de impacto 3/8" 12 puntas 7/8"	82	7414M	Dado de impacto 1/2" 6 puntas 14 mm
3	7012M	Dado de impacto 3/8" largo 6 puntas 12 mm	43	7270P	Nudo universal impacto 3/8" x 1-15/16"	83	7415M	Dado de impacto 1/2" 6 puntas 15 mm
4	7013M	Dado de impacto 3/8" largo 6 puntas 13 mm	44	7290-1/2	Dado de impacto 3/8" punta hexagonal 1/2"	84	7416H	Dado de impacto 1/2" 6 puntas 12"
5	7014M	Dado de impacto 3/8" largo 6 puntas 14 mm	45	7290-1/4	Dado de impacto 3/8" punta hexagonal 1/4"	85	7416M	Dado de impacto 1/2" 6 puntas 16 mm
6	7015M	Dado de impacto 3/8" largo 6 puntas 15 mm	46	7290-5/32	Dado de impacto 3/8" punta hexagonal 5/32"	86	741719M	Dado de impacto 1/2" doble boca 17 x 19 mm
7	7016M	Dado de impacto 3/8" largo 6 puntas 16 mm	47	7308M	Dado de impacto 1/2" largo 6 puntas 8 mm	87	7417M	Dado de impacto 1/2" 6 puntas 17 mm
8	7017M	Dado de impacto 3/8" largo 6 puntas 17 mm	48	7309M	Dado de impacto 1/2" largo 6 puntas 9 mm	88	7418H	Dado de impacto 1/2" 6 puntas 9/16"
9	7018M	Dado de impacto 3/8" largo 6 puntas 18 mm	49	7310M	Dado de impacto 1/2" largo 6 puntas 10 mm	89	7418M	Dado de impacto 1/2" 6 puntas 18 mm
10	7019M	Dado de impacto 3/8" largo 6 puntas 19 mm	50	7311M	Dado de impacto 1/2" largo 6 puntas 11 mm	90	741921M	Dado de impacto 1/2" doble boca 19 x 21 mm
11	7175P	Extensión impacto 3/8" x 3"	51	7312H	Dado de impacto 1/2" largo 6 puntas 3/8"	91	741921MT	Dado de impacto 1/2" pared delgada 19 x 21 mm
12	7176P	Extensión impacto 3/8" x 6"	52	7312M	Dado de impacto 1/2" largo 6 puntas 12 mm	92	7419M	Dado de impacto 1/2" 6 puntas 19 mm
13	7180P	Extensión impacto 1/2" x 2"	53	7314H	Dado de impacto 1/2" largo 6 puntas 7/16"	93	7420H	Dado de impacto 1/2" 6 puntas 5/8"
14	7181P	Extensión impacto 1/2" x 5"	54	7314M	Dado de impacto 1/2" largo 6 puntas 14 mm	94	7420M	Dado de impacto 1/2" 6 puntas 20 mm
15	7184P	Extensión impacto 1/2" x 9"	55	7315M	Dado de impacto 1/2" largo 6 puntas 15 mm	95	7421M	Dado de impacto 1/2" 6 puntas 21 mm
16	7208	Dado de impacto 3/8" 12 puntas 1/4"	56	7316H	Dado de impacto 1/2" largo 6 puntas 1/2"	96	7422H	Dado de impacto 1/2" 6 puntas 11/16"
17	7208H	Dado de impacto 3/8" 6 puntas 1/4"	57	7316M	Dado de impacto 1/2" largo 6 puntas 16 mm	97	7422M	Dado de impacto 1/2" 6 puntas 22 mm
18	7208M	Dado de impacto 3/8" 6 puntas 8 mm	58	7317M	Dado de impacto 1/2" largo 6 puntas 17 mm	98	742426	Dado de impacto 1/2" doble boca 3/4" x 13/16"
19	7209M	Dado de impacto 3/8" 6 puntas 9 mm	59	7318H	Dado de impacto 1/2" largo 6 puntas 9/16"	99	742426T	Dado de impacto 1/2" pared delgada 3/4" x 13/16"
20	7210	Dado de impacto 3/8" 12 puntas 5/16"	60	7318M	Dado de impacto 1/2" largo 6 puntas 18 mm	100	7424H	Dado de impacto 1/2" 6 puntas 3/4"
21	7210M	Dado de impacto 3/8" 6 puntas 10 mm	61	7319M	Dado de impacto 1/2" largo 6 puntas 19 mm	101	7424M	Dado de impacto 1/2" 6 puntas 24 mm
22	7211M	Dado de impacto 3/8" 6 puntas 11 mm	62	7320H	Dado de impacto 1/2" largo 6 puntas 5/8"	102	7426H	Dado de impacto 1/2" 6 puntas 13/16"
23	7212	Dado de impacto 3/8" 12 puntas 3/8"	63	7320M	Dado de impacto 1/2" largo 6 puntas 20 mm	103	7427M	Dado de impacto 1/2" 6 puntas 27 mm
24	7212H	Dado de impacto 3/8" 6 puntas 3/8"	64	7321M	Dado de impacto 1/2" largo 6 puntas 21 mm	104	7428H	Dado de impacto 1/2" 6 puntas 7/8"
25	7212M	Dado de impacto 3/8" 6 puntas 12 mm	65	7322H	Dado de impacto 1/2" largo 6 puntas 11/16"	105	7430H	Dado de impacto 1/2" 6 puntas 15/16"
26	7213M	Dado de impacto 3/8" 6 puntas 13 mm	66	7322M	Dado de impacto 1/2" largo 6 puntas 22 mm	106	7432H	Dado de impacto 1/2" 6 puntas 1"
27	7214	Dado de impacto 3/8" 12 puntas 7/16"	67	7324H	Dado de impacto 1/2" largo 6 puntas 3/4"	107	7441-1/2	Dado de impacto 1/2" punta hexagonal 1/2"
28	7214M	Dado de impacto 3/8" 6 puntas 14 mm	68	7324M	Dado de impacto 1/2" largo 6 puntas 24 mm	108	7441-1/4	Dado de impacto 1/2" punta hexagonal 1/4"
29	7215M	Dado de impacto 3/8" 6 puntas 15 mm	69	7326H	Dado de impacto 1/2" largo 6 puntas 13/16"	109	7441-3/4	Dado de impacto 1/2" punta hexagonal 3/4"
30	7216	Dado de impacto 3/8" 12 puntas 1/2"	70	7327M	Dado de impacto 1/2" largo 6 puntas 27 mm	110	7651	Adaptador de impacto 1/2" hembra x 3/8" macho
31	7216H	Dado de impacto 3/8" 6 puntas 1/2"	71	7328H	Dado de impacto 1/2" largo 6 puntas 7/8"	111	7710H	Dado de impacto 3/8" largo 6 puntas 5/16"
32	7216M	Dado de impacto 3/8" 6 puntas 16 mm	72	7330H	Dado de impacto 1/2" largo 6 puntas 15/16"	112	7712	Dado de impacto 3/8" largo 6 puntas 3/8"
33	7217M	Dado de impacto 3/8" 6 puntas 17 mm	73	7332H	Dado de impacto 1/2" largo 6 puntas 1"	113	7712H	Dado de impacto 3/8" largo 6 puntas 3/8"
34	7218M	Dado de impacto 3/8" 6 puntas 18 mm	74	7334H	Dado de impacto 1/2" largo 6 puntas 1-1/16"	114	7716	Dado de impacto 3/8" largo 6 puntas 1/2"
35	7219M	Dado de impacto 3/8" 6 puntas 19 mm	75	7409H	Dado de impacto 1/2" 6 puntas 9 mm	115	7716H	Dado de impacto 3/8" largo 6 puntas 1/2"
36	7220	Dado de impacto 3/8" 12 puntas 5/8"	76	7410M	Dado de impacto 1/2" 6 puntas 10 mm	116	7720	Dado de impacto 3/8" largo 6 puntas 5/8"
37	7220H	Dado de impacto 3/8" 6 puntas 5/8"	77	7411M	Dado de impacto 1/2" 6 puntas 11 mm	117	7720H	Dado de impacto 3/8" largo 6 puntas 5/8"
38	7222	Dado de impacto 3/8" 12 puntas 11/16"	78	7412H	Dado de impacto 1/2" 6 puntas 3/8"	118	7724	Dado de impacto 3/8" largo 6 puntas 3/4"
39	7224	Dado de impacto 3/8" 12 puntas 3/4"	79	7412M	Dado de impacto 1/2" 6 puntas 12 mm	119	7724H	Dado de impacto 3/8" largo 6 puntas 3/4"
40	7224H	Dado de impacto 3/8" 6 puntas 3/4"	80	7413M	Dado de impacto 1/2" 6 puntas 13 mm	120	UPC731	Pistola de impacto neumática composite 1/2" 510H-b sistema twin hammer uso pesado

**JUEGOS INTERMEDIOS INDUSTRIALES EN PULGADAS**

**CONTENIDO DE:** **99512** JUEGO INTERMEDIO INDUSTRIAL 216 PIEZAS CON GABINETE EX27S6  
**99510** JUEGO INTERMEDIO INDUSTRIAL 215 PIEZAS SIN GABINETE

Nº	CÓDIGO	DESCRIPCIÓN	Nº	CÓDIGO	DESCRIPCIÓN	Nº	CÓDIGO	DESCRIPCIÓN
1	1191	Llave de estrías de matraca plana 1/4" x 5/16"	20	1240	Llave combinadas pulido espejo 12 puntas 1-1/4"	39	292	Pinza pelacable 16-26 AWG 6-3/4" alta palanca
2	1192	Llave de estrías de matraca plana 3/8" x 7/16"	21	1316P	Martillo de bola 16 oz mango hickory americano	40	295	Pinza pelacable 10-22 AWG 8-1/4" con pincha terminales y corta tornillos
3	1193	Llave de estrías de matraca plana 3/2" x 9/16"	22	1322P	Martillo de bola 32 oz mango hickory americano	41	298P	Pinza pelacable 10-22 AWG con pincha terminales y corta tornillos
4	1194	Llave de estrías de matraca plana 5/8" x 11/16"	23	1368	Mazo cabeza de hule 22 oz	42	3018	Llave española pulido espejo 1/4" x 5/16"
5	1195	Llave de estrías de matraca plana 5/8" x 3/4"	24	1599LSW	Flexómetro de acero inoxidable 10 m x 30 mm	43	3020	Llave española pulido espejo 5/16" x 3/8"
6	1210	Llave combinadas pulido espejo 12 puntas 5/16"	25	2066	Pinza corte diagonal 6-1/64"	44	3025	Llave española pulido espejo 7/16" x 3/8"
7	1212	Llave combinadas pulido espejo 12 puntas 3/8"	26	2076HL	Pinza corte diagonal alta palanca 7-15/16"	45	3026	Llave española pulido espejo 1/2" x 9/16"
8	1214	Llave combinadas pulido espejo 12 puntas 7/16"	27	2126	Barra de alineación 1/2" x 16" cabeza rodante	46	3030	Llave española pulido espejo 9/16" x 5/8"
9	1216	Llave combinadas pulido espejo 12 puntas 1/2"	28	2206	Pinza punta plana cónica 6-5/8"	47	3031	Llave española pulido espejo 5/8 x 3/4"
10	1218	Llave combinadas pulido espejo 12 puntas 9/16"	29	2266	Pinza punta larga corte lateral 6-5/8"	48	3035	Llave española pulido espejo 11/16" x 3/4"
11	1220	Llave combinadas pulido espejo 12 puntas 5/8"	30	2276	Pinza punta plana 6-5/8"	49	303S	Tijera tipo aviación recta
12	1222	Llave combinadas pulido espejo 12 puntas 11/16"	31	2656	Pinza de extensión 4 posiciones para tubo 9 1/2"	50	3040	Llave española pulido espejo 13/16" x 7/8"
13	1224	Llave combinadas pulido espejo 12 puntas 3/4"	32	2666	Pinza de extensión 6 posiciones para tubo 14"	51	3045	Llave española pulido espejo 15/16" x 1"
14	1226	Llave combinadas pulido espejo 12 puntas 13/16"	33	2686	Pinza para electricista corte lateral 8-17/32"	52	3050	Llave española pulido espejo 1-1/16" x 1-1/8"
15	1228	Llave combinadas pulido espejo 12 puntas 7/8"	34	270	Pinza de extensión 7 posiciones para tubo 10"	53	3206	Tijera para hojalatero 10"
16	1230	Llave combinadas pulido espejo 12 puntas 15/16"	35	2736HL	Pinzapara electricista corte transversal 8-3/8"	54	352	Arco de segueta ajustable
17	1232	Llave combinadas pulido espejo 12 puntas 1"	36	274	Pinza de extensión 7 posiciones para tubo 7"	55	380	Juego de 2 pinzas para anillos y 16 puntas
18	1234	Llave combinadas pulido espejo 12 puntas 1-1/16"	37	2786	Pinza para mecánico rubber grn 8"	56	404	Prensa "C" forjada garganta profunda 4" uso industrial

## JUEGOS INTERMEDIOS INDUSTRIALES EN PULGADAS

CONTENIDO DE:

**99512**  
**99510**

JUEGO INTERMEDIO INDUSTRIAL 216 PIEZAS CON GABINETE EX27S6  
JUEGO INTERMEDIO INDUSTRIAL 215 PIEZAS SIN GABINETE

Nº	CÓDIGO	DESCRIPCIÓN	Nº	CÓDIGO	DESCRIPCIÓN	Nº	CÓDIGO	DESCRIPCIÓN
<b>...CONTINÚA DE LA PÁGINA ANTERIOR</b>								
57	404	Prensa "C" forjada garganta profunda 4" uso industrial	113	5012	Dado 3/8" largo 12 puntas 3/8"	171	5460	Extensión de 1/2" x 2-1/2"
58	4071	Pinza de presión quijada recta 7" uso pesado	114	5014	Dado 3/8" largo 12 puntas 7/16"	172	5461	Extensión de 1/2" x 5"
59	41-3/8	Punto para centrar 30° 3/8"	115	5016	Dado 3/8" largo 12 puntas 1/2"	173	5463	Extensión de 1/2" x 10"
60	4101	Pinza de presión quijada recta 10" uso pesado	116	5018	Dado 3/8" largo 12 puntas 9/16"	174	5467	Mango articulado 1/2" x 15-3/4"
61	47-1/4X3/32	Punzón botador recto 1/4" x 3/32"	117	5020	Dado 3/8" largo 12 puntas 5/8"	175	5470	Nudo universal 1/2" x 2-5/8"
62	47-3/8X3/16	Punzón botador recto 3/8" x 3/16"	118	5022	Dado 3/8" largo 12 puntas 11/16"	176	5480	Berbiquí 1/2"
63	47-5/16X1/8	Punzón botador recto 5/16" x 1/8"	119	5024	Dado 3/8" largo 12 puntas 3/4"	177	5495	Caja metálica para usos múltiples 49.6 x 22 x 5 cm
64	4706	Dado 1/4" 6 puntas 3/16"	120	5026	Dado 3/8" largo 12 puntas 13/16"	178	684	Cuchillo de lindeo dentado
65	4707	Dado 1/4" 6 puntas 7/32"	121	5028	Dado 3/8" largo 12 puntas 7/8"	179	690	Nagaja retráctil curva 7-1/2"
66	4708	Dado 1/4" 6 puntas 1/4"	122	5030	Dado 3/8" largo 12 puntas 15/16"	180	706	Llave ajustable 6" cromada
67	4708L	Dado 1/4" largo 6 puntas 1/4"	123	5032	Dado 3/8" largo 12 puntas 1"	181	708	Llave ajustable 8" cromada
68	4709	Dado 1/4" 6 puntas 9/32"	124	5212	Dado 3/8" 12 puntas 3/8"	182	710	Llave ajustable 10" cromada
69	4709L	Dado 1/4" largo 6 puntas 9/32"	125	5214	Dado 3/8" 12 puntas 7/16"	183	810HD	Llave Stillson® de hierro maleable 10" uso pesado
70	4710	Dado 1/4" 6 puntas 5/16"	126	5216	Dado 3/8" 12 puntas 1/2"	184	8180	Llave de estrías 45° 3/8" x 7/16"
71	4710L	Dado 1/4" largo 6 puntas 5/16"	127	5218	Dado 3/8" 12 puntas 9/16"	185	8181	Llave de estrías 45° 1/2" x 9/16"
72	4711	Dado 1/4" 6 puntas 11/32"	128	5220	Dado 3/8" 12 puntas 5/8"	186	8182	Llave de estrías 45° 5/8" x 11/16"
73	4711L	Dado 1/4" largo 6 puntas 11/32"	129	5222	Dado 3/8" 12 puntas 11/16"	187	8183	Llave de estrías 45° 25/32" x 13/16"
74	4712	Dado 1/4" 6 puntas 3/8"	130	5224	Dado 3/8" 12 puntas 3/4"	188	8184	Llave de estrías 45° 3/4" x 7/8"
75	4714	Dado 1/4" 6 puntas 7/16"	131	5226	Dado 3/8" 12 puntas 13/16"	189	86A-1/4	Cinzel corta frío 1/4"
76	4714L	Dado 1/4" largo 6 puntas 7/16"	132	5228	Dado 3/8" 12 puntas 7/8"	190	86A-3/8	Cinzel corta frío 3/8"
77	4716	Dado 1/4" 6 puntas 1/2"	133	5249	Matraca 3/8" reversible	191	86A-7/16	Cinzel corta frío 7/16"
78	4716L	Dado 1/4" largo 6 puntas 1/2"	134	5260	Extensión de 3/8" x 3"	192	9206	Destornillador mango color negro de caja en pulgadas 3/16"
79	4718	Dado 1/4" 6 puntas 9/16"	135	526006	Extensión de 3/8" x 6"	193	9208	Destornillador mango color rojo de caja en pulgadas 1/4"
80	4718L	Dado 1/4" largo 6 puntas 9/16"	136	5262	Extensión de 3/8" x 12"	194	9210	Destornillador mango color ámbar de caja en pulgadas 5/16"
81	4725	Caja metálica para usos múltiples 24.5 x 12.5 x 4 cm	137	5265	Mango articulado 3/8" x 7-13/16"	195	9212	Destornillador mango color azul de caja en pulgadas 3/8"
82	4749	Matraca 1/4" reversible	138	5270	Nudo universal 3/8" x 1-15/16"	196	9214	Destornillador mango color café de caja en pulgadas 7/16"
83	4761	Estrías de 1/4" x 1/8"	139	5280	Berbiquí 3/8"	197	9216	Destornillador mango color rojo de caja en pulgadas 1/2"
84	4766	Mango articulado 1/4" x 5-3/16"	140	5316	Dado 1/2" largo 12 puntas 1/2"	198	9218	Destornillador mango color ámbar de caja en pulgadas 9/16"
85	4769	Destornillador cuadro 1/4" x 7"	141	5318	Dado 1/2" largo 12 puntas 5/8"	199	9315MS	Destornillador de puntas intercambiables convencionales 15 en 1
86	4770	Nudo universal 1/4" x 1-5/16"	142	5320	Dado 1/2" largo 12 puntas 9/8"	200	95001	Extractor "cola de cochino" 1/8"-1/4"
87	49-1/16	Llave hexagonal "L" 1/16"	143	5322	Dado 1/2" largo 12 puntas 11/16"	201	95002	Extractor "cola de cochino" 1/4"-5/16"
88	49-1/4	Llave hexagonal "L" 1/4"	144	5324	Dado 1/2" largo 12 puntas 3/4"	202	95003	Extractor "cola de cochino" 5/16"-7/16"
89	49-1/8	Llave hexagonal "L" 1/8"	145	5326	Dado 1/2" largo 12 puntas 13/16"	203	95004	Extractor "cola de cochino" 7/16"-9/16"
90	49-3/16	Llave hexagonal "L" 3/16"	147	5330	Dado 1/2" largo 12 puntas 15/16"	204	95005	Extractor "cola de cochino" 9/16"-3/4"
91	49-3/32	Llave hexagonal "L" 3/32"	148	5332	Dado 1/2" largo 12 puntas 1"	205	9652	Destornillador ámbar trompo barra redonda punta Philips® 1/4" x 1-1/2"
92	49-3/8	Llave hexagonal "L" 3/8"	149	5334	Dado 1/2" largo 12 puntas 1-1/16"	206	9671	Destornillador ámbar barra redonda punta Philips® #2 1/4" x 1-3/8"
93	49-5/16	Llave hexagonal "L" 5/16"	150	5336	Dado 1/2" largo 12 puntas 1-1/8"	207	9680	Destornillador ámbar barra redonda punta Philips® #0 1/8" x 2-1/2"
94	49-5/32	Llave hexagonal "L" 5/32"	151	5340	Dado 1/2" largo 12 puntas 1-1/8"	208	9682	Destornillador ámbar barra redonda punta Philips® #1 3/16" x 3"
95	49-5/64	Llave hexagonal "L" 5/64"	152	5386	Caja metálica para usos múltiples 38 x 17 x 5.5 cm	209	9684	Destornillador ámbar barra redonda punta Philips® #2 1/4" x 4-1/4"
96	49-7/32	Llave hexagonal "L" 7/32"	153	5412	Dado 1/2" 12 puntas 3/8"	210	9686	Destornillador ámbar barra redonda punta Philips® #3 5/16" x 6"
97	49-7/64	Llave hexagonal "L" 7/64"	154	5414	Dado 1/2" 12 puntas 7/16"	211	9688	Destornillador ámbar barra redonda punta Philips® #4 3/8" x 8"
98	49-9/64	Llave hexagonal "L" 9/64"	155	5416	Dado 1/2" 12 puntas 1/2"	212	9804	Destornillador ámbar barra cuadrada punta plana 1/4" x 4"
99	4990-1/4	Dado 3/8" punta hexagonal 1/4"	156	5418	Dado 1/2" 12 puntas 9/16"	213	9805	Destornillador ámbar barra cuadrada punta plana 5/16" x 5"
100	4990-1/8	Dado 3/8" punta hexagonal 1/8"	157	5420	Dado 1/2" 12 puntas 5/8"	214	9806	Destornillador ámbar barra cuadrada punta plana 5/16" x 6"
101	4990-3/16	Dado 3/8" punta hexagonal 3/16"	158	5422	Dado 1/2" 12 puntas 11/16"	215	9812	Destornillador ámbar barra cuadrada punta plana 3/8" x 12"
102	4990-3/8	Dado 3/8" punta hexagonal 3/8"	159	5424	Dado 1/2" 12 puntas 3/4"	216	EX27S6	Gabinete superior uso extra pesado serie X 6 gasetas 27"
103	4990-5/16	Dado 3/8" punta hexagonal 5/16"	160	5426	Dado 1/2" 12 puntas 13/16"	E104		Portaherramienta 15 bolsos 45 x 51 cm
104	4990-5/32	Dado 3/8" punta hexagonal 5/32"	161	5428	Dado 1/2" 12 puntas 7/8"	E111		Portaherramienta 2 bolsos 34 x 36 cm
105	4990-7/32	Dado 3/8" punta hexagonal 7/32"	162	5430	Dado 1/2" 12 puntas 15/16"	E114		Portaherramienta 3 bolsos 31.5 x 40 cm
106	4995	Juego de 13 llaves hexagonales "L" en pulgadas punta de bola rack	163	5432	Dado 1/2" 12 puntas 1"	E124		Portaherramienta 6 bolsos 30 x 38 cm
107	4996	Juego de 9 llaves hexagonales "L" métricas punta de bola rack	164	5434	Dado 1/2" 12 puntas 1-1/16"	E127		Portaherramienta 5 bolsos 23.6 x 34.5 cm
108	50-3/16	Punzón guía botador corto 3/16"	165	5436	Dado 1/2" 12 puntas 1-1/8"	E200		Portaherramienta 6 bolsos 17 x 40 cm
109	50-3/8	Punzón guía botador corto 3/8"	166	5440	Dado 1/2" 12 puntas 1-1/4"	E210		Portaherramienta 6 bolsos 17 x 50 cm
110	50-5/16	Punzón guía botador corto 5/16"	167	5441-1/2	Dado 1/2" punta hexagonal 1/2"	E221		Portaherramienta 6 bolsos 17 x 42 cm
111	5008	Dado 3/8" largo 12 puntas 1/4"	168	5441-3/8	Dado 1/2" punta hexagonal 5/8"	E306		Portaherramienta para Juegos 9500A
112	5010	Dado 3/8" largo 12 puntas 5/16"	169	5441-9/16	Dado 1/2" punta hexagonal 9/16"	E307		Portaherramienta 10 bolsos 23.3 x 25 cm
			170	5449	Matraca 1/2" reversible			

## JUEGOS INTERMEDIOS INDUSTRIALES EN PULGADAS

CONTENIDO DE:

**99711A**  
**99710**

JUEGO INTERMEDIO INDUSTRIAL 210 PIEZAS CON GABINETE EX27M6  
JUEGO INTERMEDIO INDUSTRIAL 209 PIEZAS SIN GABINETE

Nº	CÓDIGO	DESCRIPCIÓN	Nº	CÓDIGO	DESCRIPCIÓN	Nº	CÓDIGO	DESCRIPCIÓN
1	1191	Llave de estrías de matraca plana 1/4" x 5/16"	45	3035	Llave española pulido espejo 11/16" x 3/4"	89	4716L	Dado 1/4" largo 6 puntas 1/2"
2	1192	Llave de estrías de matraca plana 3/8" x 7/16"	46	3035	Tijera tipo aviación recta	90	4718	Dado 1/4" 6 puntas 9/16"
3	1193	Llave de estrías de matraca plana 1/2" x 9/16"	47	3040	Llave española pulido espejo 13/16" x 7/8"	91	4718L	Dado 1/4" largo 6 puntas 9/16"
4	1194	Llave de estrías de matraca plana 3/8" x 11/16"	48	3045	Llave española pulido espejo 15/16" x 1"	92	4725	Caja metálica para usos múltiples 24.5 x 12.5 x 4 cm
5	1195	Llave de estrías de matraca plana 5/8" x 3/4"	49	3050	Llave española pulido espejo 1-1/16" x 1-1/8"	93	4749	Matraca 1/4" reversible
6	1210	Llave combinadas pulido espejo 12 puntas 5/16"	50	352	Arco de seguidista ajustable	94	4760	Extensión de 1/4" x 3"
7	1212	Llave combinadas pulido espejo 12 puntas 3/8"	51	370	Pinza para para anillos de retención desmontable .038 ángulo de 45°	95	4761	Extensión de 1/4" x 6"
8	1214	Llave combinadas pulido espejo 12 puntas 7/16"	52	371	Pinza para para anillos de retención desmontable .038 ángulo de 90°	96	4766	Mango articulado 1/4" x 5-3/16"
9	1216	Llave combinadas pulido espejo 12 puntas 1/2"	53	372	Pinza para para anillos de retención desmontable .047 ángulo de 18°	97	4769	Destornillador cuadro 1/4" x 7"
10	1218	Llave combinadas pulido espejo 12 puntas 9/16"	54	373	Pinza para para anillos de retención desmontable .047 ángulo de 45°	98	4770	Nudo universal 1/4" x 1-5/16"
11	1220	Llave combinadas pulido espejo 12 puntas 5/8"	55	374	Pinza para para anillos de retención desmontable .047 ángulo de 90°	99	4977B	Juego de 9 llaves hexagonales tipo navaja 5/64"-1/4"
12	1222	Llave combinadas pulido espejo 12 puntas 11/16"	56	375	Pinza para para anillos de retención desmontable .070 ángulo de 45°	100	50-3/16	Punzón guía botador corto 3/16"
13	1224	Llave combinadas pulido espejo 12 puntas 3/4"	57	376	Pinza para para anillos de retención desmontable .070 ángulo de 90°	101	50-3/8	Punzón guía botador corto 3/8"
14	1226	Llave combinadas pulido espejo 12 puntas 13/16"	58	3764	Llave abocinada pulido espejo 3/8" x 7/16"	102	50-5/16	Punzón guía botador corto 5/16"
15	1228	Llave combinadas pulido espejo 12 puntas 7/8"	59	3768	Llave abocinada pulido espejo 1/2" x 9/16"	103	5212	Dado 3/8" 12 puntas 3/8"
16	1230	Llave combinadas pulido espejo 12 puntas 15/16"	60	377	Pinza para para anillos de retención desmontable .090 ángulo de 18°	104	5214	Dado 3/8" 12 puntas 7/16"
17	1232	Llave combinadas pulido espejo 12 puntas 1"	61	3772	Llave abocinada pulido espejo 5/8" x 11/16"	105	5216	Dado 3/8" 12 puntas 1/2"
18	1234	Llave combinadas pulido espejo 12 puntas 1-1/16"	62	378	Pinza para para anillos de retención desmontable .090 ángulo de 45°	106	5218	Dado 3/8" 12 puntas 9/16"
19	1236	Llave combinadas pulido espejo 12 puntas 1-1/8"	63	379	Pinza para para anillos de retención desmontable .090 ángulo de 90°	107	5220	Dado 3/8" 12 puntas 5/8"
20	1240	Llave combinadas pulido espejo 12 puntas 1-1/4"	64	385	Pinza para para anillos de retención desmontable .070 ángulo de 18°	108	5222	Dado 3/8" 12 puntas 11/16"
21	1242	Llave combinadas pulido espejo 12 puntas 1-5/8"	65	399	Pinza para para anillos de retención desmontable .038 ángulo de 18°	109	5224	Dado 3/8" 12 puntas 3/4"
22	1244	Llave combinadas pulido espejo 12 puntas 1-3/8"	66	404	Prensa "C" forjada garganta profunda 4" uso industrial	110	5226	Dado 3/8" 12 puntas 13/16"
23	1246	Llave combinadas pulido espejo 12 puntas 1-7/16"	67	404	Prensa "C" forjada garganta profunda 4" uso industrial	111	5228	Dado 3/8" 12 puntas 7/8"
24	1248	Llave combinadas pulido espejo 12 puntas 1-1/2"	68	4071	Punto para centrar 30° 3/8"	112	5249	Matraca 3/8" reversible
25	1318P	Martillo de bola 16 oz mango hickory americano	69	41-3/8	Punto para centrar 30° 3/8"	113	5260	Extensión de 3/8" x 3"
26	1332P	Martillo de bola 32 oz mango hickory americano	70	4101	Pinza de presión quijada recta 10" uso pesado	114	5262	Extensión de 3/8" x 12"
27	1368	Mazo cabeza de hule 22 oz	71	4232SJ	Juego de extractor quijada recta 10ton 8 piezas sin caja	115	5265	Mango articulado 3/8" x 7-13/16"
28	1430	Marm de bronce 29 oz mango madera	72	47-1/4X3/32	Punzón botador recto 1/4" x 3/32"	116	5270	Nudo universal 3/8" x 1-15/16"
29	1599LSW	Flexómetro de acero inoxidable 10 m x 30 mm	73	47-3/8X3/16	Punzón botador recto 3/8" x 3/16"	117	5280	Berbiquí 3/8"
30	2066	Pinza corte diagonal 6-1/64"	74	47-5/16X1/8	Punzón botador recto 5/16" x 1/8"	118	5316	Dado 1/2" largo 12 puntas 1/2"
31	207GHL	Pinza corte diagonal alta palanca 7-15/16"	75	4706	Dado 1/4" 6 puntas 3/16"	119	5318	Dado 1/2" largo 12 puntas 9/16"
32	2266	Pinza punta larga corte lateral 6-5/8"	76	4707	Dado 1/4" 6 puntas 7/32"	120	5320	Dado 1/2" largo 12 puntas 5/8"
33	2276	Pinza punta plana 6-5/8"	77	4708	Dado 1/4" 6 puntas 1/4"	121	5322	Dado 1/2" largo 12 puntas 11/16"
34	2636	Pinza						

**JUEGOS INTERMEDIOS INDUSTRIALES EN PULGADAS**

**CONTENIDO DE:** **99711A** JUEGO INTERMEDIO INDUSTRIAL 210 PIEZAS CON GABINETE EX27M6  
**99710** JUEGO INTERMEDIO INDUSTRIAL 209 PIEZAS SIN GABINETE

Nº	CÓDIGO	DESCRIPCIÓN	Nº	CÓDIGO	DESCRIPCIÓN	Nº	CÓDIGO	DESCRIPCIÓN
<b>...CONTINUA DE LA PÁGINA ANTERIOR</b>								
132	5416	Dado 1/2" 12 puntas 1/2"	161	5546	Dado 3/4" 12 puntas 1-7/16"	192	9216	Destornillador mango color rojo de caja en pulgadas 1/2"
133	5418	Dado 1/2" 12 puntas 9/16"	162	5548	Dado 3/4" 12 puntas 1-1/2"	193	9221	Extractor recto para tubos 1/8" x 2-5/16"
134	5420	Dado 1/2" 12 puntas 5/8"	163	5552	Dado 3/4" 12 puntas 1-5/8"	194	9521	Extractor recto para tubos 1/8" x 2-7/8"
135	5422	Dado 1/2" 12 puntas 11/16"	164	5556	Dado 3/4" 12 puntas 1-3/4"	195	9523	Extractor recto para tubos 1/4" x 3"
136	5424	Dado 1/2" 12 puntas 3/4"	165	5558	Dado 3/4" 12 puntas 1-7/8"	196	9525	Extractor recto para tubos 3/8" x 3 1/4"
137	5426	Dado 1/2" 12 puntas 13/16"	166	5564	Dado 3/4" 12 puntas 2"	198	9652	Destornillador ámbur trompo barra redonda punta plana 1/4" x 1-1/2"
138	5428	Dado 1/2" 12 puntas 7/8"	168	5649	Matraca 3/4" reversible	199	9671	Destornillador ámbur barra redonda punta Phillips® # 2 1/4" x 1-3/8"
139	5430	Dado 1/2" 12 puntas 15/16"	169	5661	Extensión de 3/4" x 8"	200	9680	Destornillador ámbur barra redonda punta Phillips® # 0 1/8" x 2-1/2"
140	5432	Dado 1/2" 12 puntas 1"	170	5663	Extensión de 3/4" x 16"	201	9682	Destornillador ámbur barra redonda punta Phillips® # 1 3/16" x 3"
141	5434	Dado 1/2" 12 puntas 1-1/16"	171	5668	Mango articulado 3/4" x 20-3/16"	202	9684	Destornillador ámbur barra redonda punta Phillips® # 2 1/4" x 4-1/4"
142	5436	Dado 1/2" 12 puntas 1-1/8"	172	5670	Nudo universal 3/4" x 3/4"	203	9686	Destornillador ámbur barra redonda punta Phillips® # 3 5/16" x 6"
143	5440	Dado 1/2" 12 puntas 1-1/4"	173	5685	Barra conredita 3/4" x 18"	204	9688	Destornillador ámbur barra redonda punta Phillips® # 4 3/8" x 8"
144	5449	Matraca 1/2" reversible	174	5686	Caja metálica para usos múltiples 60 x 23.5 x 9cm	205	9804	Destornillador ámbur barra cuadrada punta plana 1/4" x 4"
145	5460	Extensión de 1/2" x 2-1/2"	175	60143	Torquímetro de trueno dual 1/2" 30-250ft-lb	206	9806	Destornillador ámbur barra cuadrada punta plana 5/16" x 6"
146	5461	Extensión de 1/2" x 5"	176	706	Llave ajustable 6" cromada	207	9808	Destornillador ámbur barra cuadrada punta plana 3/8" x 8"
147	5463	Extensión de 1/2" x 10"	177	708	Llave ajustable 8" cromada	208	9812	Destornillador ámbur barra cuadrada punta plana 3/8" x 12"
148	5467	Mango articulado 1/2" x 15-3/4"	178	710	Llave ajustable 10" cromada	209	9816	Destornillador ámbur barra cuadrada punta plana 1/4" x 6"
149	5470	Nudo universal 1/2" x 2 5/8"	179	712	Llave ajustable 12" cromada	210	EX27M6	Gabinete móvil uso extra pesado serie X 6 gavetas 27"
150	5480	Berbiqul 1/2"	180	801	Llave universal de cadena 4"	E104		Portaherramienta 15 bolsos 45x51cm
151	5495	Caja metálica para usos múltiples 49.6 x 22 x 5cm	181	810HD	Llave Stillson® de hierro maleable 10" uso pesado	E105		Portaherramienta 3 bolsos 14.5x31.2cm
152	5496	Caja metálica para usos múltiples 45.5 x 14.4 x 9cm	182	814HD	Llave Stillson® de hierro maleable 14" uso pesado	E112		Portaherramienta 10 bolsos 37x40cm
153	5528	Dado 3/4" 12 puntas 7/8"	183	818HD	Llave Stillson® de hierro maleable 18" uso pesado	E127		Portaherramienta 5 bolsos 23.6x34.5cm
154	5530	Dado 3/4" 12 puntas 15/16"	184	86A-1/4	Cinzel corta frío 1/4"	E200		Portaherramienta 6 bolsos 17x40cm
155	5532	Dado 3/4" 12 puntas 1"	185	86A-3/8	Cinzel corta frío 3/8"	E210		Portaherramienta 6 bolsos 17x50cm
156	5534	Dado 3/4" 12 puntas 1-1/16"	186	86A-7/16	Cinzel corta frío 7/16"	E221		Portaherramienta 6 bolsos 17x42cm
157	5536	Dado 3/4" 12 puntas 1-1/8"	187	9206	Destornillador mango color negro de caja en pulgadas 3/16"	E306		Portaherramienta para Juego 9500A
158	5540	Dado 3/4" 12 puntas 1-1/4"	188	9208	Destornillador mango color rojo de caja en pulgadas 1/4"	E307		Portaherramienta 10 bolsos 23.3x25cm
159	5542	Dado 3/4" 12 puntas 1-5/16"	189	9210	Destornillador mango color ámbar de caja en pulgadas 5/16"			
160	5544	Dado 3/4" 12 puntas 1-3/8"	190	9212	Destornillador mango color azul de caja en pulgadas 3/8"			
			191	9214	Destornillador mango color café de caja en pulgadas 7/16"			

**JUEGOS INTERMEDIOS INDUSTRIALES MÉTRICOS**

**CONTENIDO DE:** **99552** JUEGO INTERMEDIO INDUSTRIAL 203 PIEZAS CON GABINETE X27S9  
**99550** JUEGO INTERMEDIO INDUSTRIAL 202 PIEZAS SIN GABINETE

Nº	CÓDIGO	DESCRIPCIÓN	Nº	CÓDIGO	DESCRIPCIÓN	Nº	CÓDIGO	DESCRIPCIÓN
1	1191M	Llave de estrías de matraca plana 7 x 8 mm	69	4705M	Dado 1/4" 6 puntas 5 mm	137	5320M	Dado 1/2" largo 12 puntas 20 mm
2	1192M	Llave de estrías de matraca plana 9 x 10 mm	70	4706LM	Dado 1/4" largo 6 puntas 6 mm	138	5321M	Dado 1/2" largo 12 puntas 21 mm
3	1193M	Llave de estrías de matraca plana 11 x 12 mm	71	4706M	Dado 1/4" 6 puntas 6 mm	139	5322M	Dado 1/2" largo 12 puntas 22 mm
4	1194M	Llave de estrías de matraca plana 13 x 14 mm	72	4707LM	Dado 1/4" largo 6 puntas 7 mm	140	5324M	Dado 1/2" largo 12 puntas 24 mm
5	1195M	Llave de estrías de matraca plana 15 x 17 mm	73	4707M	Dado 1/4" 6 puntas 7 mm	141	5325M	Dado 1/2" largo 12 puntas 25 mm
6	1207M	Llave combinadas pulido espejo 12 puntas 7 mm	74	4708LM	Dado 1/4" largo 6 puntas 8 mm	142	5326M	Dado 1/2" largo 12 puntas 26 mm
7	1208M	Llave combinadas pulido espejo 12 puntas 8 mm	75	4708M	Dado 1/4" 6 puntas 8 mm	143	5410M	Dado 1/2" 12 puntas 10 mm
8	1209M	Llave combinadas pulido espejo 12 puntas 9 mm	76	4709LM	Dado 1/4" largo 6 puntas 9 mm	144	5411M	Dado 1/2" 12 puntas 11 mm
9	1210M	Llave combinadas pulido espejo 12 puntas 10 mm	77	4709M	Dado 1/4" 6 puntas 9 mm	145	5412M	Dado 1/2" 12 puntas 12 mm
10	1211M	Llave combinadas pulido espejo 12 puntas 11 mm	78	4710LM	Dado 1/4" largo 6 puntas 10 mm	146	5413M	Dado 1/2" 12 puntas 13 mm
11	1212M	Llave combinadas pulido espejo 12 puntas 12 mm	79	4710M	Dado 1/4" 6 puntas 10 mm	147	5414M	Dado 1/2" 12 puntas 14 mm
12	1213M	Llave combinadas pulido espejo 12 puntas 13 mm	80	4711LM	Dado 1/4" largo 6 puntas 11 mm	148	5415M	Dado 1/2" 12 puntas 15 mm
13	1214M	Llave combinadas pulido espejo 12 puntas 14 mm	81	4711M	Dado 1/4" 6 puntas 11 mm	149	5416M	Dado 1/2" 12 puntas 16 mm
14	1215M	Llave combinadas pulido espejo 12 puntas 15 mm	82	4712LM	Dado 1/4" largo 6 puntas 12 mm	150	5417M	Dado 1/2" 12 puntas 17 mm
15	1216M	Llave combinadas pulido espejo 12 puntas 16 mm	83	4712M	Dado 1/4" 6 puntas 12 mm	151	5418M	Dado 1/2" 12 puntas 18 mm
16	1217M	Llave combinadas pulido espejo 12 puntas 17 mm	84	4713LM	Dado 1/4" largo 6 puntas 13 mm	152	5419M	Dado 1/2" 12 puntas 19 mm
17	1218M	Llave combinadas pulido espejo 12 puntas 18 mm	85	4713M	Dado 1/4" 6 puntas 13 mm	153	5420M	Dado 1/2" 12 puntas 20 mm
18	1219M	Llave combinadas pulido espejo 12 puntas 19 mm	86	4714LM	Dado 1/4" largo 6 puntas 14 mm	154	5421M	Dado 1/2" 12 puntas 21 mm
19	1220M	Llave combinadas pulido espejo 12 puntas 20 mm	87	4714M	Dado 1/4" 6 puntas 14 mm	155	5422M	Dado 1/2" 12 puntas 22 mm
20	1221M	Llave combinadas pulido espejo 12 puntas 21 mm	88	4749	Matraca 1/4" reversible	156	5423M	Dado 1/2" 12 puntas 23 mm
21	1222M	Llave combinadas pulido espejo 12 puntas 22 mm	89	4760	Extensión de 1/4" x 3"	157	5424M	Dado 1/2" 12 puntas 24 mm
22	1223M	Llave combinadas pulido espejo 12 puntas 23 mm	90	4761	Extensión de 1/4" x 6"	158	5425M	Dado 1/2" 12 puntas 25 mm
23	1224M	Llave combinadas pulido espejo 12 puntas 24 mm	91	4766	Mango articulado 1/4" x 5-3/16"	159	5426M	Dado 1/2" 12 puntas 26 mm
24	1316PN	Martillo de bola cabeza black 16 oz	92	4769	Destornillador cuadro 1/4" x 7"	160	54412M	Dado 1/2" punta hexagonal 12 mm
25	1332PN	Martillo de bola cabeza black 32 oz	93	4770	Nudo universal 1/4" x 1-5/16"	161	54414M	Dado 1/2" punta hexagonal 14 mm
26	1383	Martillo tapas plásticas 13 oz mango de madera	94	4872M	Juego de 9 llaves hexagonales "L" métricos rack	162	54417M	Dado 1/2" punta hexagonal 17 mm
27	1599LSW	Flexómetro de acero inoxidable 10 m x 30 mm	95	489010M	Dado 3/8" punta hexagonal 10 mm	163	5449	Matraca 1/2" reversible
28	206G	Pinza corte diagonal 6-1/64"	96	48904M	Dado 3/8" punta hexagonal 4 mm	164	5460	Extensión de 1/2" x 2-1/2"
29	207G	Pinza corte diagonal alta pal 7-5/8"	97	48905M	Dado 3/8" punta hexagonal 5 mm	165	5461	Extensión de 1/2" x 5"
30	2120	Barra de alineación 5/8 x 16"	98	48906M	Dado 3/8" punta hexagonal 6 mm	166	5463	Extensión de 1/2" x 10"
31	2126	Barra de alineación 1/2" x 16" cabeza rodante	99	48907M	Dado 3/8" punta hexagonal 7 mm	167	5467	Mango articulado 1/2" x 15-3/4"
32	226G	Pinza punta larga corte lateral 6-5/8"	100	48908M	Dado 3/8" punta hexagonal 8 mm	168	5470	Nudo universal 1/2" x 2-5/8"
33	227G	Pinza punta plana 6-5/8"	101	50-3/16	Punzón guía botador corto 3/16"	169	5480	Berbiqul 1/2"
34	263G	Pinza vía poder 10"	102	50-3/8	Punzón guía botador corto 3/8"	170	652X	Espátula flexible de acero inoxidable 2"
35	268G	Pinza para electricista corte lateral 8-17/32"	103	50-5/16	Punzón guía botador corto 5/16"	171	684	Cuchillo de lindero dentado
36	2739HL	Pinzara para electricista corte transversal 8-3/8"	104	5080M	Dado 3/8" largo 12 puntas 8 mm	172	690	Naraja retráctil curva 7 1/2"
37	278G	Pinza para mecánico rubber grip 8"	105	5010M	Dado 3/8" largo 12 puntas 10 mm	173	706	Llave ajustable 6" cromada
38	2852G	Pinza para electrónica punta aguja doblada 45° 5-11/32"	106	5011M	Dado 3/8" largo 12 puntas 11 mm	174	708	Llave ajustable 8" cromada
39	2864I	Pinza para electrónica punta aguja recta 5-5/8"	107	5012M	Dado 3/8" largo 12 puntas 12 mm	175	710	Llave ajustable 10" cromada
40	298	Pinza plorable 10-22 AWG 8-1/4" con pincha terminales y corta tomillos	108	5013M	Dado 3/8" largo 12 puntas 13 mm	176	810HD	Llave Stillson® de hierro maleable 10" uso pesado
41	303S	Tijera tipo avia recta	109	5014M	Dado 3/8" largo 12 puntas 14 mm	177	86A-1/4	Cinzel corta frío 1/4"
42	30607	Llave española pulido espejo 6 x 7 mm	110	5015M	Dado 3/8" largo 12 puntas 15 mm	178	86A-3/8	Cinzel corta frío 3/8"
43	30809	Llave española pulido espejo 8 x 9 mm	111	5016M	Dado 3/8" largo 12 puntas 16 mm	179	86A-7/16	Cinzel corta frío 7/16"
44	31011	Llave española pulido espejo 10 x 11 mm	112	5017M	Dado 3/8" largo 12 puntas 17 mm	180	9205M	Destornillador ámbar de caja métrico 5 mm
45	31213	Llave española pulido espejo 12 x 13 mm	113	5018M	Dado 3/8" largo 12 puntas 18 mm	181	9206M	Destornillador ámbar de caja métrico 6 mm
46	31415	Llave española pulido espejo 14 x 15 mm	114	5019M	Dado 3/8" largo 12 puntas 19 mm	182	9207M	Destornillador ámbar de caja métrico 7 mm
47	31617	Llave española pulido espejo 16 x 17 mm	115	5208M	Dado 3/8" 12 puntas 8 mm	183	9208M	Destornillador ámbar de caja métrico 8 mm
48	31819	Llave española pulido espejo 18 x 19 mm	116	5209M	Dado 3/8" 12 puntas 9 mm	184	9209M	Destornillador ámbar de caja métrico 9 mm
49	31922	Llave española pulido espejo 19 x 22 mm	117	5210M	Dado 3/8" 12 puntas 10 mm	185	9210M	Destornillador ámbar de caja métrico 10 mm
50	32122	Llave española pulido espejo 21 x 22 mm	118	5211M	Dado 3/8" 12 puntas 11 mm	186	9521	Extractor recto para tubos 1/8" x 2-5/16"
51	32427	Llave española pulido espejo 24 x 27 mm	119	5212M	Dado 3/8" 12 puntas 12 mm	187	9522	Extractor recto para tubos 1/8" x 2-7/8"
52	3709M	Llave abocinada pulido espejo 9 x 11 mm	120	5213M	Dado 3/8" 12 puntas 13 mm	188	9523	Extractor recto para tubos 1/4" x 3"
53	3710M	Llave abocinada pulido espejo 10 x 12 mm	121	5214M	Dado 3/8" 12 puntas 14 mm	189	9524	Extractor recto para tubos 3/8" x 3-1/4"
54	3713M	Llave abocinada pulido espejo 13 x 14 mm	122	5215M	Dado 3/8" 12 puntas 15 mm	190	9525	Destornillador ámbur barra redonda punta plana 3/16" x 4"
55	3715M	Llave abocinada pulido espejo 15 x 17 mm	123	5216M	Dado 3/8" 12 puntas 16 mm	191	9602	Destornillador ámbur trompo barra redonda punta plana 1/4" x 1-1/2"
56	380	Juego de 2 pinzas para anillos y 16 puntas	124	5217M	Dado 3/8" 12 puntas 17 mm	192	9652	Destornillador ámbur trompo barra redonda punta plana 1/4" x 1-1/2"
57	404	Pinza "C" forjada garganta profunda 4" uso industrial	125	5218M	Dado 3/8" 12 puntas 18 mm	193	9671	Destornillador ámbur barra redonda punta Phillips® # 2 1/4" x 1-3/8"
58	4071	Pinza de presión quijada recta 7" uso pesado	126	5219M	Dado 3/8" 12 puntas 19 mm	194	9680	Destornillador ámbur barra redonda punta Phillips® # 0 1/8" x 2-1/2"
59	41-3/8	Punto para centrar 90° 3/8"	127	5249	Matraca 3/8" reversible	195	9682	Destornillador ámbur barra redonda punta Phillips® # 1 3/16" x 3"
60	4102	Pinza de presión quijada curva 10" uso pesado	128	5260	Extensión de 3/8" x 3"	196	9684	Destornillador ámbur barra redonda punta Phillips® # 2 1/4" x 4-1/4"
61	47-1/4X3/32	Punzón botador recto 1/4" x 3/32"	129	52600E	Extensión de 3/8" x 6"	197	9686	Destornillador ámbur barra redonda punta Phillips® # 3 5/16" x 6"
62	47-3/8X3/16	Punzón botador recto 3/8" x 3/16"	130	5265	Mango articulado 3/8" x 7-13/16"	198	9688	Destornillador ámbur barra redonda punta Phillips® # 4 3/8" x 8"
63	47-5/16X1/8	Punzón botador recto 5/16" x 1/8"	131	5				

## JUEGOS INTERMEDIOS INDUSTRIALES MÉTRICOS

CONTENIDO DE: **99430M** JUEGO INTERMEDIO INDUSTRIAL 155 PIEZAS SIN GABINETE  
**99431M** JUEGO INTERMEDIO INDUSTRIAL 156 PIEZAS CON GABINETE EX27S6

Nº	CÓDIGO	DESCRIPCIÓN	Nº	CÓDIGO	DESCRIPCIÓN	Nº	CÓDIGO	DESCRIPCIÓN
1	1207M	Llave combinadas pulido espejo 12 puntas 7 mm	54	4990-3/32	Dado 3/8" punta hexagonal 5/32"	107	5417M	Dado 1/2" 12 puntas 17 mm
2	1208M	Llave combinadas pulido espejo 12 puntas 8 mm	55	4990-7/32	Dado 3/8" punta hexagonal 7/32"	108	5418M	Dado 1/2" 12 puntas 18 mm
3	1209M	Llave combinadas pulido espejo 12 puntas 9 mm	56	499010M	Dado 3/8" punta hexagonal 10 mm	109	5419M	Dado 1/2" 12 puntas 19 mm
4	1210M	Llave combinadas pulido espejo 12 puntas 10 mm	57	499040M	Dado 3/8" punta hexagonal 4 mm	110	5420M	Dado 1/2" 12 puntas 20 mm
5	1211M	Llave combinadas pulido espejo 12 puntas 11 mm	58	499050M	Dado 3/8" punta hexagonal 5 mm	111	5421M	Dado 1/2" 12 puntas 21 mm
6	1212M	Llave combinadas pulido espejo 12 puntas 12 mm	59	499060M	Dado 3/8" punta hexagonal 6 mm	112	5422M	Dado 1/2" 12 puntas 22 mm
7	1213M	Llave combinadas pulido espejo 12 puntas 13 mm	60	499070M	Dado 3/8" punta hexagonal 7 mm	113	5423M	Dado 1/2" 12 puntas 23 mm
8	1214M	Llave combinadas pulido espejo 12 puntas 14 mm	61	499080M	Dado 3/8" punta hexagonal 8 mm	114	5424M	Dado 1/2" 12 puntas 24 mm
9	1215M	Llave combinadas pulido espejo 12 puntas 15 mm	62	50-3/8	Punzón guía botador corto 3/8"	115	5425M	Dado 1/2" 12 puntas 25 mm
10	1216M	Llave combinadas pulido espejo 12 puntas 16 mm	63	50-5/16	Punzón guía botador corto 5/16"	116	5426M	Dado 1/2" 12 puntas 26 mm
11	1217M	Llave combinadas pulido espejo 12 puntas 17 mm	64	5009M	Dado 3/8" largo 12 puntas 9 mm	117	544112M	Dado 1/2" punta hexagonal 12 mm
12	1218M	Llave combinadas pulido espejo 12 puntas 18 mm	65	5010M	Dado 3/8" largo 12 puntas 10 mm	118	544114M	Dado 1/2" punta hexagonal 14 mm
13	1219M	Llave combinadas pulido espejo 12 puntas 19 mm	66	5011M	Dado 3/8" largo 12 puntas 11 mm	119	544117M	Dado 1/2" punta hexagonal 17 mm
14	1220M	Llave combinadas pulido espejo 12 puntas 20 mm	67	5012M	Dado 3/8" largo 12 puntas 12 mm	120	5449	Matraca 1/2" reversible
15	1221M	Llave combinadas pulido espejo 12 puntas 21 mm	68	5013M	Dado 3/8" largo 12 puntas 13 mm	121	5460	Extensión de 1/2" x 2-1/2"
16	1222M	Llave combinadas pulido espejo 12 puntas 22 mm	69	5014M	Dado 3/8" largo 12 puntas 14 mm	122	5461	Extensión de 1/2" x 5"
17	1223M	Llave combinadas pulido espejo 12 puntas 23 mm	70	5015M	Dado 3/8" largo 12 puntas 15 mm	123	5463	Extensión de 1/2" x 10"
18	1224M	Llave combinadas pulido espejo 12 puntas 24 mm	71	5016M	Dado 3/8" largo 12 puntas 16 mm	124	5467	Mango articulado 1/2" x 15-3/4"
19	1316P	Martillo de bola 16 oz mango hickory americano	72	5017M	Dado 3/8" largo 12 puntas 17 mm	125	5470	Nudo universal 1/2" x 2-5/8"
20	1368	Mazo cabeza de hule 22 oz	73	5018M	Dado 3/8" largo 12 puntas 18 mm	126	5480	Berbiquí 1/2"
21	1599LSW	Flexómetro de acero inoxidable 10 m x 30 mm	74	5019M	Dado 3/8" largo 12 puntas 19 mm	127	5495	Caja metálica para usos múltiples 49.6 x 22 x 5 cm
22	2066	Pinza corte diagonal 6-1/64"	75	5208M	Dado 3/8" 12 puntas 8 mm	128	684	Ouchillo de lindes dentado
23	2076HL	Pinza corte diagonal alta palanca 7-15/16"	76	5209M	Dado 3/8" 12 puntas 9 mm	129	690	Navaja retráctil curva 7-1/2"
24	2120	Barra de alineación 5/8" x 16"	77	5210M	Dado 3/8" 12 puntas 10 mm	130	706	Llave ajustable 6" cromada
25	2266	Pinza punta larga corte lateral 6-5/8"	78	5211M	Dado 3/8" 12 puntas 11 mm	131	710	Llave ajustable 10" cromada
26	2686	Pinza para electricista corte lateral 8-17/32"	79	5212M	Dado 3/8" 12 puntas 12 mm	132	712	Llave ajustable 12" cromada
27	2686HL	Pinza para electricista alta palanca 8-9/16"	80	5213M	Dado 3/8" 12 puntas 13 mm	133	86A-1/4	Cinzel corta frío 1/4"
28	2736HL	Pinzapa electricista corte transversal 8-3/8"	81	5214M	Dado 3/8" 12 puntas 14 mm	134	86A-3/8	Cinzel corta frío 3/8"
29	2786	Pinza para mecánico rubber grip 8"	82	5215M	Dado 3/8" 12 puntas 15 mm	135	86A-7/16	Cinzel corta frío 7/16"
30	291	Pinza pelacable 10-22 AWG 6-3/4" alta palanca	83	5216M	Dado 3/8" 12 puntas 16 mm	136	9315MS	Destornillador de puntas intercambiables convencionales 15en1
31	292	Pinza pelacable 16-26 AWG 6-3/4" alta palanca	84	5217M	Dado 3/8" 12 puntas 17 mm	137	9521	Extractor recto para tubos 1/8" x 2-5/16"
32	298	Pinza pelacable 10-22 AWG 8-1/4" con poncha terminales y corta tornillos	85	5218M	Dado 3/8" 12 puntas 18 mm	138	9522	Extractor recto para tubos 1/8" x 2-5/8"
33	303S	Tijera tipo aviación recta	86	5219M	Dado 3/8" 12 puntas 19 mm	139	9523	Extractor recto para tubos 1/8" x 2-7/8"
34	30809	Llave española pulido espejo 8 x 9 mm	87	5249	Matraca 3/8" reversible	140	9524	Extractor recto para tubos 1/4" x 3"
35	31011	Llave española pulido espejo 10 x 11 mm	88	5252A	Matraca 3/8" reversible redonda	141	9525	Extractor recto para tubos 3/8" x 3-1/4"
36	31012	Llave española pulido espejo 10 x 12 mm	89	526006	Extensión de 3/8" x 6"	142	9522	Destornillador ámbur trompo barra redonda punta plana 1/4" x 1-1/2"
37	31415	Llave española pulido espejo 14 x 15 mm	90	5265	Mango articulado 3/8" x 7-13/16"	143	9571	Destornillador ámbur barra redonda punta Phillips® #2 1/4" x 1-3/8"
38	31617	Llave española pulido espejo 16 x 17 mm	91	5270	Nudo universal 3/8" x 1-15/16"	144	9680	Destornillador ámbur barra redonda punta Phillips® #0 1/8" x 2-1/2"
39	31819	Llave española pulido espejo 18 x 19 mm	92	5310HM	Dado 1/2" largo 6 puntas 10 mm	145	9682	Destornillador ámbur barra redonda punta Phillips® #1 3/16" x 3"
40	352	Arco de segueta ajustable	93	5311HM	Dado 1/2" largo 6 puntas 11 mm	146	9683	Destornillador ámbur barra redonda punta Phillips® #1 3/16" x 8"
41	380	Juego de 2 pinzas para anillos y 16 puntas	94	5313HM	Dado 1/2" largo 6 puntas 13 mm	147	9684	Destornillador ámbur barra redonda punta Phillips® #2 1/4" x 4-1/4"
42	41-3/8	Punto para centrar 90° 3/8"	95	5315HM	Dado 1/2" largo 6 puntas 15 mm	148	9685	Destornillador ámbur barra redonda punta Phillips® #2 1/4" x 8"
43	47-1/4X3/32	Punzón botador recto 1/4" x 3/32"	96	5316HM	Dado 1/2" largo 6 puntas 16 mm	149	9686	Destornillador ámbur barra redonda punta Phillips® #3 5/16" x 6"
44	47-3/8X3/16	Punzón botador recto 3/8" x 3/16"	97	5317HM	Dado 1/2" largo 6 puntas 17 mm	150	9688	Destornillador ámbur barra redonda punta Phillips® #4 3/8" x 8"
45	47-5/16X1/8	Punzón botador recto 5/16" x 1/8"	98	5318HM	Dado 1/2" largo 6 puntas 18 mm	151	9804	Destornillador ámbur barra cuadrada punta plana 1/4" x 4"
46	4749	Matraca 1/4" reversible	99	5319HM	Dado 1/2" largo 6 puntas 19 mm	152	9805	Destornillador ámbur barra cuadrada punta plana 5/16" x 5"
47	4761	Extensión de 1/4" x 6"	100	5410M	Dado 1/2" 12 puntas 10 mm	153	9806	Destornillador ámbur barra cuadrada punta plana 5/16" x 6"
48	4769	Destornillador cuadro 1/4" x 7"	101	5411M	Dado 1/2" 12 puntas 11 mm	154	9808	Destornillador ámbur barra cuadrada punta plana 3/8" x 8"
49	4770	Nudo universal 1/4" x 1-5/16"	102	5412M	Dado 1/2" 12 puntas 12 mm	155	9812	Destornillador ámbur barra cuadrada punta plana 3/8" x 12"
50	4990-1/4	Dado 3/8" punta hexagonal 1/4"	103	5413M	Dado 1/2" 12 puntas 13 mm	156	EX27S6	Gabinete superior 6 gavetas 27"
51	4990-3/16	Dado 3/8" punta hexagonal 3/16"	104	5414M	Dado 1/2" 12 puntas 14 mm	E104		Portaherramienta 15 bolsos 45 x 51 cm
52	4990-3/8	Dado 3/8" punta hexagonal 3/8"	105	5415M	Dado 1/2" 12 puntas 15 mm	E306		Portaherramienta para Juego 9500A
53	4990-5/16	Dado 3/8" punta hexagonal 5/16"	106	5416M	Dado 1/2" 12 puntas 16 mm	E307		Portaherramienta 10 bolsos 23.3 x 25 cm

## JUEGOS BÁSICOS INDUSTRIALES EN PULGADAS

CONTENIDO DE: **99500** JUEGO BÁSICO INDUSTRIAL 124 PIEZAS SIN GABINETE

Nº	CÓDIGO	DESCRIPCIÓN	Nº	CÓDIGO	DESCRIPCIÓN	Nº	CÓDIGO	DESCRIPCIÓN
1	1210	Llave combinadas pulido espejo 12 puntas 5/16"	44	4760	Extensión de 1/4" x 3"	87	5420	Dado 1/2" 12 puntas 5/8"
2	1212	Llave combinadas pulido espejo 12 puntas 3/8"	45	4761	Extensión de 1/4" x 6"	88	5422	Dado 1/2" 12 puntas 11/16"
3	1214	Llave combinadas pulido espejo 12 puntas 7/16"	46	4769	Destornillador cuadro 1/4" x 7"	89	5424	Dado 1/2" 12 puntas 3/4"
4	1216	Llave combinadas pulido espejo 12 puntas 1/2"	47	4770	Nudo universal 1/4" x 1-5/16"	90	5425	Dado 1/2" 12 puntas 25/32"
5	1218	Llave combinadas pulido espejo 12 puntas 9/16"	48	49-1/4	Llave hexagonal "L" 1/4"	91	5426	Dado 1/2" 12 puntas 13/16"
6	1220	Llave combinadas pulido espejo 12 puntas 5/8"	49	49-1/8	Llave hexagonal "L" 1/8"	92	5428	Dado 1/2" 12 puntas 7/8"
7	1222	Llave combinadas pulido espejo 12 puntas 11/16"	50	49-3/16	Llave hexagonal "L" 3/16"	93	5430	Dado 1/2" 12 puntas 15/16"
8	1224	Llave combinadas pulido espejo 12 puntas 3/4"	51	49-3/32	Llave hexagonal "L" 3/32"	94	5432	Dado 1/2" 12 puntas 1"
9	1226	Llave combinadas pulido espejo 12 puntas 13/16"	52	49-5/32	Llave hexagonal "L" 5/32"	95	5434	Dado 1/2" 12 puntas 1-1/16"
10	1228	Llave combinadas pulido espejo 12 puntas 7/8"	53	49-5/64	Llave hexagonal "L" 5/64"	96	5436	Dado 1/2" 12 puntas 1-1/8"
11	1230	Llave combinadas pulido espejo 12 puntas 15/16"	54	49-7/32	Llave hexagonal "L" 7/32"	97	5438	Dado 1/2" 12 puntas 1-3/16"
12	1232	Llave combinadas pulido espejo 12 puntas 1"	55	50-3/16	Punzón guía botador corto 3/16"	98	5440	Dado 1/2" 12 puntas 1-1/4"
13	1234	Llave combinadas pulido espejo 12 puntas 1-1/16"	56	50-3/8	Punzón guía botador corto 3/8"	99	5449	Matraca 1/2" reversible
14	1236	Llave combinadas pulido espejo 12 puntas 1-1/8"	57	50-5/16	Punzón guía botador corto 5/16"	100	5460	Extensión de 1/2" x 2-1/2"
15	1240	Llave combinadas pulido espejo 12 puntas 1-1/4"	58	5012H	Dado 3/8" largo 6 puntas 3/8"	101	5461	Extensión de 1/2" x 5"
16	1316P	Martillo de bola 16 oz mango hickory americano	59	5014H	Dado 3/8" largo 6 puntas 7/16"	102	5463	Extensión de 1/2" x 10"
17	1368	Mazo cabeza de hule 22 oz	60	5016H	Dado 3/8" largo 6 puntas 1/2"	103	5468	Mango articulado 1/2" x 17-7/8"
18	2076	Pinza corte diagonal alta palanca 7-5/8"	61	5018H	Dado 3/8" largo 6 puntas 9/16"	104	5470	Nudo universal 1/2" x 2-5/8"
19	2266	Pinza punta larga corte lateral 6-5/8"	62	5020H	Dado 3/8" largo 6 puntas 5/8"	105	5480	Berbiquí 1/2"
20	2636	Pinza vía poder 10"	63	5022H	Dado 3/8" largo 6 puntas 11/16"	106	5495	Caja metálica para usos múltiples 49.6 x 22 x 5 cm
21	2686	Pinza para electricista corte lateral 8-17/32"	64	5024H	Dado 3/8" largo 6 puntas 13/16"	107	5496	Caja metálica para usos múltiples 45.5 x 14.4 x 9 cm
22	2786	Pinza para mecánico rubber grip 8"	65	5026H	Dado 3/8" largo 6 puntas 3/4"	108	706	Llave ajustable 6" cromada
23	298	Pinza pelacable 10-22 AWG 8-1/4" con poncha terminales y corta tornillos	66	5028H	Dado 3/8" largo 6 puntas 7/8"	109	710	Llave ajustable 10" cromada
24	363S	Tijera tipo aviación recta	67	5212	Dado 3/8" largo 6 puntas 3/8"	110	86A-1/4	Cinzel corta frío 1/4"
25	352	Arco de segueta ajustable	68	5214	Dado 3/8" 12 puntas 7/16"	111	86A-3/8	Cinzel corta frío 3/8"
26	380	Juego de 2 pinzas para anillos y 16 puntas	69	5216	Dado 3/8" 12 puntas 1/2"	112	86A-7/16	Cinzel corta frío 7/16"
27	4071	Punto para centrar 90° 3/8"	70	5218	Dado 3/8" 12 puntas 9/16"	113	9521	Extractor recto para tubos 1/8" x 2-5/16"
28	41-3/8	Punto para centrar 90° 3/8"	71	5220	Dado 3/8" 12 puntas 5/8"	114	9522	Extractor recto para tubos 1/8" x 2-5/8"
29	47-1/4X3/32	Punzón botador recto 1/4" x 3/32"	72	5222	Dado 3/8" 12 puntas 11/16"	115	9523	Extractor recto para tubos 1/8" x 2-7/8"
30	47-3/8X3/16	Punzón botador recto 3/8" x 3/16"	73	5224	Dado 3/8" 12 puntas 3/4"	116	9524	Extractor recto para tubos 1/4" x 3"
31	47-5/16X1/8	Punzón botador recto 5/16" x 1/8"	74	5226	Dado 3/8" 12 puntas 13/16"	117	9525	Extractor recto para tubos 3/8" x 3-1/4"
32	4706	Dado 1/4" 6 puntas 3/16"	75	5228	Dado 3/8" 12 puntas 7/8"	118	9522	Destornillador ámbur trompo barra redonda punta plana 1/4" x 1-1/2"
33	4707	Dado 1/4" 6 puntas 7/32"	76	5249	Matraca 3/8" reversible	119	9682	Destornillador ámbur barra redonda punta Phillips® #1 3/16" x 3"
34	4708	Dado 1/4" 6 puntas 1/4"	77	5260	Extensión de 3/8" x 3"	120	9684	Destornillador ámbur barra redonda punta Phillips® #2 1/4" x 4-1/4"
35	4709	Dado 1/4" 6 puntas 9/32"	78	5262	Extensión de 3/8" x 12"	121	9686	Destornillador ámbur barra redonda punta Phillips® #3 5/16" x 6"
36	4710	Dado 1/4" 6 puntas 5/16"	79	5265	Mango articulado 3/8" x 7-13/16"	122	9804	Destornillador ámbur barra cuadrada punta plana 1/4" x 4"
37	4711	Dado 1/4" 6 puntas 11/32"	80	5270	Nudo universal 3/8" x 1-15/16"	123	9806	Destornillador ámbur barra cuadrada punta plana 5/16" x 6"
38	4712	Dado 1/4" 6 puntas 3/8"	81	5280	Berbiquí 3/8"	124	9808	Destornillador ámbur barra cuadrada punta plana 3/8" x 8"
39	4714	Dado 1/4" 6 puntas 7/16"	82	5412	Dado 1/2" 12 puntas 3/8"		4977ESTUCHE	Est.P.7 Llave Hexag Stg Urrea
40	4716	Dado 1/4" 6 puntas 1/2"	83	5414	Dado 1/2" 12 puntas 7/16"	5099		Caja Portadaños
41	4718	Dado 1/4" 6 puntas 9/16"	84	5416	Dado 1/2" 12 puntas 1/2"	E104		Portaherramienta 15 bolsos 45 x 51 cm
42	4725	Caja metálica para usos múltiples 24.5 x 12.5 x 4 cm	85	5418	Dado 1/2" 12 puntas 9/16"	E306		Portaherramienta para Juego 9500A
43	4749	Matraca 1/4" reversible	86	5419	Dado 1/2" 12 puntas 19/32"	E307		Portaherramienta 10 bolsos 23.3 x 25 cm

JUEGOS BÁSICOS INDUSTRIALES EN PULGADAS

CONTENIDO DE:

99401  
99400

JUEGO BÁSICO INDUSTRIAL 86 PIEZAS CON CAJA METÁLICA D7  
JUEGO BÁSICO INDUSTRIAL 85 PIEZAS SIN CAJA

Nº	CÓDIGO	DESCRIPCIÓN	Nº	CÓDIGO	DESCRIPCIÓN	Nº	CÓDIGO	DESCRIPCIÓN
1	1210	Llave combinadas pulido espejo 12 puntas 5/16"	31	50-3/8	Punzón guía botador corto 3/8"	61	5432	Dado 1/2" 12 puntas 1"
2	1212	Llave combinadas pulido espejo 12 puntas 3/8"	32	50-5/16	Punzón guía botador corto 5/16"	62	5434	Dado 1/2" 12 puntas 1-1/16"
3	1214	Llave combinadas pulido espejo 12 puntas 7/16"	33	5212	Dado 3/8" 12 puntas 3/8"	63	5436	Dado 1/2" 12 puntas 1-1/8"
4	1216	Llave combinadas pulido espejo 12 puntas 1/2"	34	5214	Dado 3/8" 12 puntas 7/16"	64	5438	Dado 1/2" 12 puntas 1-3/16"
5	1218	Llave combinadas pulido espejo 12 puntas 9/16"	35	5216	Dado 3/8" 12 puntas 1/2"	65	5440	Dado 1/2" 12 puntas 1-1/4"
6	1220	Llave combinadas pulido espejo 12 puntas 5/8"	36	5218	Dado 3/8" 12 puntas 9/16"	66	5449	Matraca 1/2" reversible
7	1222	Llave combinadas pulido espejo 12 puntas 11/16"	37	5220	Dado 3/8" 12 puntas 5/8"	67	5460	Extensión de 1/2" x 2-1/2"
8	1224	Llave combinadas pulido espejo 12 puntas 3/4"	38	5222	Dado 3/8" 12 puntas 11/16"	68	5461	Extensión de 1/2" x 5"
9	1226	Llave combinadas pulido espejo 12 puntas 13/16"	39	5224	Dado 3/8" 12 puntas 3/4"	69	5463	Extensión de 1/2" x 10"
10	1228	Llave combinadas pulido espejo 12 puntas 7/8"	40	5226	Dado 3/8" 12 puntas 13/16"	70	5468	Mango articulado 1/2" x 17-7/8"
11	1230	Llave combinadas pulido espejo 12 puntas 15/16"	41	5228	Dado 3/8" 12 puntas 7/8"	71	5470	Nudo universal 1/2" x 2-5/8"
12	1232	Llave combinadas pulido espejo 12 puntas 1"	42	5249	Matraca 3/8" reversible	72	5460	Berbiquí 1/2"
13	1234	Llave combinadas pulido espejo 12 puntas 1-1/16"	43	5260	Extensión de 3/8" x 3"	73	5496	Caja metálica para usos múltiples 45.5 x 14.4 x 9 cm
14	1236	Llave combinadas pulido espejo 12 puntas 1-1/8"	44	5262	Extensión de 3/8" x 12"	74	706	Llave ajustable 6" cromada
15	1240	Llave combinadas pulido espejo 12 puntas 1-1/4"	45	5265	Mango articulado 3/8" x 7-13/16"	75	710	Llave ajustable 10" cromada
16	1316P	Martillo de bola 16 oz mango hickory americano	46	5270	Nudo universal 3/8" x 1-15/16"	76	86A-1/4	Cinzel corta frío 1/4"
17	1368	Mazo cabeza de hule 22 oz	47	5280	Berbiquí 3/8"	77	86A-3/8	Cinzel corta frío 3/8"
18	207GHL	Pinza corte diagonal alta palanca 7-15/16"	48	5396	Caja metálica para usos múltiples 38 x 17 x 5.5 cm	78	86A-7/16	Cinzel corta frío 7/16"
19	2266	Pinza punta larga corte lateral 6-5/8"	49	5412	Dado 1/2" 12 puntas 3/8"	79	9652	Destornillador ámbar trompo barra redonda punta plana 1/4" x 1-1/2"
20	2636G	Pinza vía poder 10"	50	5414	Dado 1/2" 12 puntas 7/16"	80	9682	Destornillador ámbar barra redonda punta Phillips® #1 3/16" x 3"
21	2786	Pinza para mecánico rubber grip 8"	51	5416	Dado 1/2" 12 puntas 1/2"	81	9684	Destornillador ámbar barra redonda punta Phillips® #2 1/4" x 4-1/4"
22	303S	Tijera tipo aviación recta	52	5418	Dado 1/2" 12 puntas 9/16"	82	9686	Destornillador ámbar barra redonda punta Phillips® #3 5/16" x 6"
23	353F	Arco de segueta fjo alta tensión 12"	53	5419	Dado 1/2" 12 puntas 19/32"	83	9804	Destornillador ámbar barra cuadrada punta plana 1/4" x 4"
24	4071	Pinza de presión quijada recta 7" uso pesado	54	5420	Dado 1/2" 12 puntas 5/8"	84	9806	Destornillador ámbar barra cuadrada punta plana 5/16" x 6"
25	41-3/8	Punto para centrar 90° 3/8"	55	5422	Dado 1/2" 12 puntas 11/16"	85	9808	Destornillador ámbar barra cuadrada punta plana 3/8" x 8"
26	47-1/4X3/32	Punzón botador recto 1/4" x 3/32"	56	5424	Dado 1/2" 12 puntas 3/4"	86	D7	Caja portaherramientas metálica 62.5 x 24.5 x 24.5 cm
27	47-3/8X3/16	Punzón botador recto 3/8" x 3/16"	57	5425	Dado 1/2" 12 puntas 25/32"		E104	Portaherramienta 15 bolsas 45 x 51 cm
28	47-5/16X1/8	Punzón botador recto 5/16" x 1/8"	58	5426	Dado 1/2" 12 puntas 13/16"		E307	Portaherramienta 10 bolsas 23.3 x 25 cm
29	4977B	Juego de 9 llaves hexagonales tipo navaja 5/64" a 1/4"	59	5428	Dado 1/2" 12 puntas 7/8"			
30	50-3/16	Punzón guía botador corto 3/16"	60	5430	Dado 1/2" 12 puntas 15/16"			

CONTENIDO DE:

99301  
99300

JUEGO BÁSICO INDUSTRIAL 72 PIEZAS CON CAJA METÁLICA D7  
JUEGO BÁSICO INDUSTRIAL 71 PIEZAS SIN CAJA

Nº	CÓDIGO	DESCRIPCIÓN	Nº	CÓDIGO	DESCRIPCIÓN	Nº	CÓDIGO	DESCRIPCIÓN
1	1210	Llave combinadas pulido espejo 12 puntas 5/16"	25	47-5/16X1/8	Punzón botador recto 5/16" x 1/8"	51	5436	Dado 1/2" 12 puntas 1-1/8"
2	1212	Llave combinadas pulido espejo 12 puntas 3/8"	26	4977B	Juego de 9 llaves hexagonales tipo navaja 5/64" a 1/4"	52	5440	Dado 1/2" 12 puntas 1-1/4"
3	1214	Llave combinadas pulido espejo 12 puntas 7/16"	27	5316	Dado 1/2" largo 12 puntas 1/2"	53	5449	Matraca 1/2" reversible
4	1216	Llave combinadas pulido espejo 12 puntas 1/2"	29	5318	Dado 1/2" largo 12 puntas 9/16"	54	5461	Extensión de 1/2" x 5"
5	1218	Llave combinadas pulido espejo 12 puntas 9/16"	30	5320	Dado 1/2" largo 12 puntas 5/8"	55	5463	Extensión de 1/2" x 10"
6	1220	Llave combinadas pulido espejo 12 puntas 5/8"	31	5322	Dado 1/2" largo 12 puntas 11/16"	56	5467	Mango articulado 1/2" x 15-3/4"
7	1222	Llave combinadas pulido espejo 12 puntas 11/16"	32	5324	Dado 1/2" largo 12 puntas 3/4"	57	5470	Nudo universal 1/2" x 2-5/8"
8	1224	Llave combinadas pulido espejo 12 puntas 3/4"	33	5326	Dado 1/2" largo 12 puntas 13/16"	58	5496	Caja metálica para usos múltiples 49.6 x 22 x 5 cm
9	1226	Llave combinadas pulido espejo 12 puntas 13/16"	34	5328	Dado 1/2" largo 12 puntas 7/8"	59	708	Llave ajustable 8" cromada
10	1228	Llave combinadas pulido espejo 12 puntas 7/8"	35	5330	Dado 1/2" largo 12 puntas 15/16"	60	712	Llave ajustable 12" cromada
11	1230	Llave combinadas pulido espejo 12 puntas 15/16"	36	5332	Dado 1/2" largo 12 puntas 1"	61	86A-5/16	Cinzel corta frío 5/16"
12	1232	Llave combinadas pulido espejo 12 puntas 1"	37	5334	Dado 1/2" largo 12 puntas 1-1/16"	62	86A-5/8	Cinzel corta frío 5/8"
13	1234	Llave combinadas pulido espejo 12 puntas 1-1/16"	38	5336	Dado 1/2" largo 12 puntas 1-1/8"	63	86A-7/16	Cinzel corta frío 7/16"
14	1236	Llave combinadas pulido espejo 12 puntas 1-1/8"	39	5412	Dado 1/2" 12 puntas 3/8"	64	96-1/2	Punzón guía botador largo 1/2"
15	1240	Llave combinadas pulido espejo 12 puntas 1-1/4"	40	5414	Dado 1/2" 12 puntas 7/16"	65	9652	Destornillador ámbar trompo barra redonda punta plana 1/4" x 1-1/2"
16	1316P	Martillo de bola 16 oz mango hickory americano	41	5416	Dado 1/2" 12 puntas 1/2"	66	9682	Destornillador ámbar barra redonda punta Phillips® #1 3/16" x 3"
17	1368	Mazo cabeza de hule 22 oz	42	5418	Dado 1/2" 12 puntas 9/16"	67	9684	Destornillador ámbar barra redonda punta Phillips® #2 1/4" x 4-1/4"
18	207GHL	Pinza corte diagonal alta palanca 7-15/16"	43	5420	Dado 1/2" 12 puntas 5/8"	68	9686	Destornillador ámbar barra redonda punta Phillips® #3 5/16" x 6"
19	2266	Pinza punta larga corte lateral 6-5/8"	44	5422	Dado 1/2" 12 puntas 11/16"	69	9804	Destornillador ámbar barra cuadrada punta plana 1/4" x 4"
20	2636G	Pinza vía poder 10"	45	5424	Dado 1/2" 12 puntas 3/4"	70	9806	Destornillador ámbar barra cuadrada punta plana 5/16" x 6"
21	2786	Pinza para mecánico rubber grip 8"	46	5426	Dado 1/2" 12 puntas 13/16"	71	9808	Destornillador ámbar barra cuadrada punta plana 3/8" x 8"
22	4071	Pinza de presión quijada recta 7" uso pesado	47	5428	Dado 1/2" 12 puntas 7/8"	72	D7	Caja portaherramientas metálica 62.5 x 24.5 x 24.5 cm
23	41-1/2	Punto para centrar 90° 1/2"	48	5430	Dado 1/2" 12 puntas 15/16"		E104	Portaherramienta 15 bolsas 45 x 51 cm
24	41-3/8	Punto para centrar 90° 3/8"	49	5432	Dado 1/2" 12 puntas 1"			
25	47-3/8X3/16	Punzón botador recto 3/8" x 3/16"	50	5434	Dado 1/2" 12 puntas 1-1/16"			

CONTENIDO DE:

99201  
99200

JUEGO BÁSICO INDUSTRIAL 56 PIEZAS CON CAJA METÁLICA D6  
JUEGO BÁSICO INDUSTRIAL 55 PIEZAS SIN CAJA

Nº	CÓDIGO	DESCRIPCIÓN	Nº	CÓDIGO	DESCRIPCIÓN	Nº	CÓDIGO	DESCRIPCIÓN
1	1210	Llave combinadas pulido espejo 12 puntas 5/16"	20	2636	Pinza vía poder 10"	39	5228H	Dado 3/8" 6 puntas 7/8"
2	1212	Llave combinadas pulido espejo 12 puntas 3/8"	21	2786	Pinza para mecánico rubber grip 8"	40	5249	Matraca 3/8" reversible
3	1214	Llave combinadas pulido espejo 12 puntas 7/16"	22	4071	Pinza de presión quijada recta 7" uso pesado	41	5260	Extensión de 3/8" x 3"
4	1216	Llave combinadas pulido espejo 12 puntas 1/2"	23	41-1/2	Punto para centrar 90° 1/2"	42	5262	Extensión de 3/8" x 12"
5	1218	Llave combinadas pulido espejo 12 puntas 9/16"	24	41-3/8	Punto para centrar 90° 3/8"	43	5270	Nudo universal 3/8" x 1-15/16"
6	1220	Llave combinadas pulido espejo 12 puntas 5/8"	25	47-3/8X3/16	Punzón botador recto 3/8" x 3/16"	44	5496	Caja metálica para usos múltiples 45.5 x 14.4 x 9 cm
7	1222	Llave combinadas pulido espejo 12 puntas 11/16"	26	47-5/16X1/8	Punzón botador recto 5/16" x 1/8"	45	706	Llave ajustable 6" cromada
8	1224	Llave combinadas pulido espejo 12 puntas 3/4"	27	4977B	Juego de 9 llaves hexagonales tipo navaja 5/64" a 1/4"	46	710	Llave ajustable 10" cromada
9	1226	Llave combinadas pulido espejo 12 puntas 13/16"	28	5316	Dado 1/2" largo 12 puntas 1/2"	47	86A-5/16	Cinzel corta frío 5/16"
10	1228	Llave combinadas pulido espejo 12 puntas 7/8"	29	5318	Dado 1/2" largo 12 puntas 9/16"	48	86A-5/8	Cinzel corta frío 5/8"
11	1230	Llave combinadas pulido espejo 12 puntas 15/16"	30	5320	Dado 1/2" largo 12 puntas 5/8"	49	86A-7/16	Cinzel corta frío 7/16"
12	1232	Llave combinadas pulido espejo 12 puntas 1"	31	5322	Dado 1/2" largo 12 puntas 11/16"	50	96-3/8	Punzón guía botador largo 3/8"
13	1234	Llave combinadas pulido espejo 12 puntas 1-1/16"	32	5324	Dado 1/2" largo 12 puntas 3/4"	51	9682	Destornillador ámbar barra redonda punta Phillips® #1 3/16" x 3"
14	1236	Llave combinadas pulido espejo 12 puntas 1-1/8"	33	5326	Dado 1/2" largo 12 puntas 13/16"	52	9684	Destornillador ámbar barra redonda punta Phillips® #2 1/4" x 4-1/4"
15	1240	Llave combinadas pulido espejo 12 puntas 1-1/4"	34	5328	Dado 1/2" largo 12 puntas 7/8"	53	9804	Destornillador ámbar barra cuadrada punta plana 1/4" x 4"
16	1316P	Martillo de bola 16 oz mango hickory americano	35	5220H	Dado 3/8" 6 puntas 5/8"	54	9806	Destornillador ámbar barra cuadrada punta plana 5/16" x 6"
17	1368	Mazo cabeza de hule 22 oz	36	5222H	Dado 3/8" 6 puntas 11/16"	55	9808	Destornillador ámbar barra cuadrada punta plana 3/8" x 8"
18	207GHL	Pinza corte diagonal alta palanca 7-15/16"	37	5224H	Dado 3/8" 6 puntas 3/4"	56	D6	Caja portaherramientas metálica 51 x 21.5 x 24 cm
19	2266	Pinza punta larga corte lateral 6-5/8"	38	5226H	Dado 3/8" 6 puntas 13/16"		E112	Portaherramienta 10 bolsas 37 x 40 cm

JUEGOS BÁSICOS INDUSTRIALES MÉTRICOS

CONTENIDO DE: **99540M** JUEGO BÁSICO INDUSTRIAL 138 PIEZAS SIN GABINETE

Nº	CÓDIGO	DESCRIPCIÓN	Nº	CÓDIGO	DESCRIPCIÓN	Nº	CÓDIGO	DESCRIPCIÓN
1	1207M	Llave combinadas pulido espejo 12 puntas 7 mm	48	4725	Caja metálica para usos múltiples 24.5 x 12.5 x 4 cm	95	5421M	Dado 1/2" 12 puntas 21 mm
2	1208M	Llave combinadas pulido espejo 12 puntas 8 mm	49	4966	Juego de 9 llaves hexagonales "L" métricos punta de bola rack	96	5422M	Dado 1/2" 12 puntas 22 mm
3	1209M	Llave combinadas pulido espejo 12 puntas 9 mm	50	50-3/16	Punzón guía botador corto 3/16"	97	5423M	Dado 1/2" 12 puntas 23 mm
4	1210M	Llave combinadas pulido espejo 12 puntas 10 mm	51	50-3/8	Punzón guía botador corto 3/8"	98	5424M	Dado 1/2" 12 puntas 24 mm
5	1211M	Llave combinadas pulido espejo 12 puntas 11 mm	52	50-5/16	Punzón guía botador corto 5/16"	99	5425M	Dado 1/2" 12 puntas 25 mm
6	1212M	Llave combinadas pulido espejo 12 puntas 12 mm	53	5009M	Dado 3/8" largo 12 puntas 9 mm	100	5426M	Dado 1/2" 12 puntas 26 mm
7	1213M	Llave combinadas pulido espejo 12 puntas 13 mm	54	5010M	Dado 3/8" largo 12 puntas 10 mm	101	544110M	Dado 1/2" punta hexagonal 10 mm
8	1214M	Llave combinadas pulido espejo 12 puntas 14 mm	55	5011M	Dado 3/8" largo 12 puntas 11 mm	102	544112M	Dado 1/2" punta hexagonal 12 mm
9	1215M	Llave combinadas pulido espejo 12 puntas 15 mm	56	5012M	Dado 3/8" largo 12 puntas 12 mm	103	544114M	Dado 1/2" punta hexagonal 14 mm
10	1216M	Llave combinadas pulido espejo 12 puntas 16 mm	57	5013M	Dado 3/8" largo 12 puntas 13 mm	104	544117M	Dado 1/2" punta hexagonal 17 mm
11	1217M	Llave combinadas pulido espejo 12 puntas 17 mm	58	5014M	Dado 3/8" largo 12 puntas 14 mm	105	54416M	Dado 1/2" punta hexagonal 6 mm
12	1218M	Llave combinadas pulido espejo 12 puntas 18 mm	59	5015M	Dado 3/8" largo 12 puntas 15 mm	106	54418M	Dado 1/2" punta hexagonal 8 mm
13	1219M	Llave combinadas pulido espejo 12 puntas 19 mm	60	5016M	Dado 3/8" largo 12 puntas 16 mm	107	5449	Matraca 1/2" reversible
14	1220M	Llave combinadas pulido espejo 12 puntas 20 mm	61	5017M	Dado 3/8" largo 12 puntas 17 mm	108	5461	Extensión de 1/2" x 5"
15	1221M	Llave combinadas pulido espejo 12 puntas 21 mm	62	5018M	Dado 3/8" largo 12 puntas 18 mm	109	5463	Extensión de 1/2" x 10"
16	1316P	Martillo de bola 16 oz mango hickory americano	63	5019M	Dado 3/8" largo 12 puntas 19 mm	110	5468	Mango articulado 7/16" x 17-7/8"
17	1368	Mazo cabeza de hule 22 oz	64	5206M	Dado 3/8" 12 puntas 6 mm	111	5470	Nudo universal 1/2" x 2-5/8"
18	1599LSW	Flexómetro de acero inoxidable 10 m x 30 mm	65	5207M	Dado 3/8" 12 puntas 7 mm	112	5495	Caja metálica para usos múltiples 49.6 x 22 x 5 cm
19	207GHL	Pinza corte diagonal alta palanca 7-15/16"	66	5208M	Dado 3/8" 12 puntas 8 mm	113	5496	Caja metálica para usos múltiples 45.5 x 14.4 x 9 cm
20	226G	Pinza punta larga corte lateral 6-5/8"	67	5209M	Dado 3/8" para usos múltiples 60 x 23.5 x 9 cm	114	5696	Caja metálica para usos múltiples 60 x 23.5 x 9 cm
21	266G	Pinza de extensión 6 posiciones para tubo 14"	68	5210M	Dado 3/8" 12 puntas 10 mm	115	684	Cuchillo de lindeo dentado
22	268G	Pinza para electricista corte lateral 8-17/32"	69	5211M	Dado 3/8" 12 puntas 11 mm	116	690	Navaja retráctil curva 7-1/2"
23	270	Pinza de extensión 7 posiciones para tubo 10"	70	5212M	Dado 3/8" 12 puntas 12 mm	117	706	Llave ajustable 6" cromada
24	276G	Pinza para mecánico rubber grip 6"	71	5213M	Dado 3/8" 12 puntas 13 mm	118	710	Llave ajustable 10" cromada
25	291	Pinza pelacable 10-22 AWG 6-3/4" alta palanca	72	5214M	Dado 3/8" 12 puntas 14 mm	119	86A-1/4	Cinzel corta frío 1/4"
26	292	Pinza pelacable 16-26 AWG 6-3/4" alta palanca	73	5215M	Dado 3/8" 12 puntas 15 mm	120	86A-3/8	Cinzel corta frío 3/8"
27	298	Pinza pelacable 10-22 AWG 8-1/4" con poncha terminales y corta tornillos	74	5216M	Dado 3/8" 12 puntas 16 mm	121	86A-7/16	Cinzel corta frío 7/16"
28	303S	Tijera tipo aviación recta	75	5217M	Dado 3/8" 12 puntas 17 mm	122	9315MS	Destornillador de puntas intercambiables convencionales 15 en 1
29	352	Arco de seguetta ajustable	76	5218M	Dado 3/8" 12 puntas 18 mm	123	95001	Extractor "cola de cochino" 1/8" a 1/4"
30	380	Juego de 2 pinzas para anillos y 16 puntas	77	5219M	Dado 3/8" 12 puntas 19 mm	124	95002	Extractor "cola de cochino" 1/4" a 5/16"
31	4071	Pinza de presión quijada recta 7" uso pesado	78	5249	Matraca 3/8" reversible	125	95003	Extractor "cola de cochino" 5/16" a 7/16"
32	4091	Pinza de presión nariz larga 6" uso pesado	79	5260	Extensión de 3/8" x 3"	126	95004	Extractor "cola de cochino" 7/16" a 9/16"
33	41-3/8	Punto para centrar 90° 3/8"	80	5262	Extensión de 3/8" x 12"	127	95005	Extractor "cola de cochino" 9/16" a 3/4"
34	4101	Pinza de presión quijada recta 10" uso pesado	81	5265	Mango articulado 3/8" x 7-13/16"	128	9521	Extractor recto para tubos 1/8" x 2-5/16"
35	47-1/4X3/32	Punzón botador recto 1/4" x 3/32"	82	5270	Nudo universal 3/8" x 1-15/16"	129	9522	Extractor recto para tubos 1/8" x 2-5/8"
36	47-3/8X3/16	Punzón botador recto 3/8" x 3/16"	83	5280	Berbiquí 3/8"	130	9523	Extractor recto para tubos 1/8" x 2-7/8"
37	47-5/16X1/8	Punzón botador recto 5/16" x 1/8"	84	5410M	Dado 1/2" 12 puntas 10 mm	131	9524	Extractor recto para tubos 1/4" x 3"
38	4704M	Dado 1/4" 6 puntas 4 mm	85	5411M	Dado 1/2" 12 puntas 11 mm	132	9525	Extractor recto para tubos 3/8" x 3-1/4"
39	4705M	Dado 1/4" 6 puntas 5 mm	86	5412M	Dado 1/2" 12 puntas 12 mm	133	9682	Destornillador ámbur barra redonda punta Phillips® #1 3/16" x 3"
40	4706M	Dado 1/4" 6 puntas 6 mm	87	5413M	Dado 1/2" 12 puntas 13 mm	134	9684	Destornillador ámbur barra redonda punta Phillips® #2 1/4" x 4-1/4"
41	4707M	Dado 1/4" 6 puntas 7 mm	88	5414M	Dado 1/2" 12 puntas 14 mm	135	9686	Destornillador ámbur barra redonda punta Phillips® #3 5/16" x 6"
42	4708M	Dado 1/4" 6 puntas 8 mm	89	5415M	Dado 1/2" 12 puntas 15 mm	136	9804	Destornillador ámbur barra cuadrada punta plana 1/4" x 4"
43	4709M	Dado 1/4" 6 puntas 9 mm	90	5416M	Dado 1/2" 12 puntas 16 mm	137	9805	Destornillador ámbur barra cuadrada punta plana 5/16" x 5"
44	4710M	Dado 1/4" 6 puntas 10 mm	91	5417M	Dado 1/2" 12 puntas 17 mm	138	9806	Destornillador ámbur barra cuadrada punta plana 5/16" x 6"
45	4711M	Dado 1/4" 6 puntas 11 mm	92	5418M	Dado 1/2" 12 puntas 18 mm		E307	Portaherramienta 10 bolsos 23.3 x 25 cm
46	4712M	Dado 1/4" 6 puntas 12 mm	93	5419M	Dado 1/2" 12 puntas 19 mm			
47	4713M	Dado 1/4" 6 puntas 13 mm	94	5420M	Dado 1/2" 12 puntas 20 mm			

CONTENIDO DE: **99211M** JUEGO BÁSICO INDUSTRIAL 68 PIEZAS CON CAJA PLÁSTICA CPU20  
**99210M** JUEGO BÁSICO INDUSTRIAL 67 PIEZAS SIN CAJA

Nº	CÓDIGO	DESCRIPCIÓN	Nº	CÓDIGO	DESCRIPCIÓN	Nº	CÓDIGO	DESCRIPCIÓN
1	1207M	Llave combinadas pulido espejo 12 puntas 7 mm	24	47-5/16X1/8	Punzón botador recto 5/16" x 1/8"	47	5218M	Dado 3/8" 12 puntas 18 mm
2	1208M	Llave combinadas pulido espejo 12 puntas 8 mm	25	4974	Juego de 7 llaves hexagonales tipo navaja 1.5-6 mm	48	5219M	Dado 3/8" 12 puntas 19 mm
3	1209M	Llave combinadas pulido espejo 12 puntas 9 mm	26	5009M	Dado 3/8" largo 12 puntas 9 mm	49	5249	Matraca 3/8" reversible
4	1210M	Llave combinadas pulido espejo 12 puntas 10 mm	27	5010M	Dado 3/8" largo 12 puntas 10 mm	50	5260	Extensión de 3/8" x 3"
5	1211M	Llave combinadas pulido espejo 12 puntas 11 mm	28	5011M	Dado 3/8" largo 12 puntas 11 mm	51	526006	Extensión de 3/8" x 6"
6	1212M	Llave combinadas pulido espejo 12 puntas 12 mm	29	5012M	Dado 3/8" largo 12 puntas 12 mm	52	5265	Mango articulado 3/8" x 7-13/16"
7	1213M	Llave combinadas pulido espejo 12 puntas 13 mm	30	5013M	Dado 3/8" largo 12 puntas 13 mm	53	5270	Nudo universal 3/8" x 1-15/16"
8	1214M	Llave combinadas pulido espejo 12 puntas 14 mm	31	5014M	Dado 3/8" largo 12 puntas 14 mm	54	5396	Caja metálica para usos múltiples 38 x 17 x 5.5 cm
9	1215M	Llave combinadas pulido espejo 12 puntas 15 mm	32	5015M	Dado 3/8" largo 12 puntas 15 mm	55	684	Cuchillo de lindeo dentado
10	1316P	Martillo de bola 16 oz mango hickory americano	33	5016M	Dado 3/8" largo 12 puntas 16 mm	56	690	Navaja retráctil curva 7-1/2"
11	1368	Mazo cabeza de hule 22 oz	34	5017M	Dado 3/8" largo 12 puntas 17 mm	57	706	Llave ajustable 6" cromada
12	1599LSW	Flexómetro de acero inoxidable 10 m x 30 mm	35	5018M	Dado 3/8" largo 12 puntas 18 mm	58	710	Llave ajustable 10" cromada
13	207GHL	Pinza corte diagonal alta palanca 7-15/16"	36	5019M	Dado 3/8" largo 12 puntas 19 mm	59	86A-5/16	Cinzel corta frío 5/16"
14	226G	Pinza punta larga corte lateral 6-5/8"	37	5206M	Dado 3/8" 12 puntas 6 mm	60	86A-5/8	Cinzel corta frío 5/8"
15	266G	Pinza de extensión 6 posiciones para tubo 14"	38	5209M	Dado 3/8" 12 puntas 9 mm	61	86A-7/16	Cinzel corta frío 7/16"
16	270	Pinza de extensión 7 posiciones para tubo 10"	39	5210M	Dado 3/8" 12 puntas 10 mm	62	9315MS	Destornillador de puntas intercambiables convencionales 15 en 1
17	276G	Pinza para mecánico rubber grip 8"	40	5211M	Dado 3/8" 12 puntas 11 mm	63	96-3/8	Punzón guía botador largo 3/8"
18	291	Pinza pelacable 10-22 AWG 6-3/4" alta palanca	41	5212M	Dado 3/8" 12 puntas 12 mm	64	9682	Destornillador ámbur barra redonda punta Phillips® #1 3/16" x 3"
19	4071	Pinza de presión quijada recta 7" uso pesado	42	5213M	Dado 3/8" 12 puntas 13 mm	65	9684	Destornillador ámbur barra redonda punta Phillips® #2 1/4" x 4-1/4"
20	41-1/2	Punto para centrar 90° 1/2"	43	5214M	Dado 3/8" 12 puntas 14 mm	66	9806	Destornillador ámbur barra cuadrada punta plana 5/16" x 6"
21	41-3/8	Punto para centrar 90° 3/8"	44	5215M	Dado 3/8" 12 puntas 15 mm	67	9808	Destornillador ámbur barra cuadrada punta plana 3/8" x 8"
22	4101	Pinza de presión quijada recta 10" uso pesado	45	5216M	Dado 3/8" 12 puntas 16 mm	68	CPU20A	Caja portaherramientas plástica 21" con broches metálicos y charola
23	47-3/8X3/16	Punzón botador recto 3/8" x 3/16"	46	5217M	Dado 3/8" 12 puntas 17 mm			

# JUEGOS INDUSTRIALES CON ORGANIZACIÓN MODULAR

## CONTENIDO DE: **J1194** JUEGOS DE BANDEJAS MODULARES ORGANIZADOS EN 7 GAVETAS 194 PIEZAS CON GABINETE X27M7

Nº	CÓDIGO	PIEZAS	DESCRIPCIÓN	Nº	CÓDIGO	PIEZAS	DESCRIPCIÓN	Nº	CÓDIGO	PIEZAS	DESCRIPCIÓN
1	X27M7	1	Gabinete móvil 7 gawe 27"	58	5414M	1	Dado 1/2" 12pts 14mm	115	8812	1	Dest bimat plana cuad 3/8x12"
2	CH120	46	Jgo 46 llaves hex	59	5415M	1	Dado 1/2" 12pts 15mm	116	8816	1	Dest bimat plana cuad 1/4x6"
3	4995	13	Jgo 13 llaves L pg bola rack	60	5416M	1	Dado 1/2" 12pts 16mm	117	CH307-C	1	Charola para juego CH307
4	4996	9	Jgo 9 llaves L metr bola rack	61	5417M	1	Dado 1/2" 12pts 17mm	118	CH114	3	Jgo 3 llaves ajustables black
5	49824	24	Jgo comb 24 llaves 3 v/navaja	62	5418M	1	Dado 1/2" 12pts 18mm	119	7085	1	Llave ajustable 8" black
6	CH120-C	1	Charola para juego CH120	63	5419M	1	Dado 1/2" 12pts 19mm	120	7105	1	Llave ajustable 10" black
7	CH223	8	Jgo htas para medicion 8pz	64	5420M	1	Dado 1/2" 12pts 20mm	121	7125	1	Llave ajustable 12" black
8	UNT12	1	Nivel Torpedo 9"	65	5421M	1	Dado 1/2" 12pts 21mm	122	CH111-C	1	Charola para juego CH111
9	800212	1	Escuadra comb univ 12" magnet	66	5422M	1	Dado 1/2" 12pts 22mm	123	CH212	7	Jgo 7 pinzas bimatreal
10	1598LSW	1	Flexometro acero inox 8mx30mm	67	5423M	1	Dado 1/2" 12pts 23mm	124	259GHLX	1	Pza elec c/poncha terminal9-3/8
11	UMCD6	1	Calibrador digital 0-6"	68	5424M	1	Dado 1/2" 12pts 24mm	125	288GX	1	Pinza elec c/lat bimat 8-21/32
12	00MM25	1	Calibrador metrico 25 hojas	69	5425M	1	Dado 1/2" 12pts 25mm	126	207GX	1	Pinza c/diag bimat 7-3/4
13	000AA	1	Calibrador en pgadas 25hojas	70	5427M	1	Dado 1/2" 12pts 27mm	127	2292GX	1	Pinza c/lateral bimat 8-7/16
14	1595LSW	1	Flexometro acero inox 5mx30mm	71	5428M	1	Dado 1/2" 12pts 28mm	128	226GX	1	Pinza pta lga cte bimat6-23/32
15	UMMM01	1	Micrometro digital 0-1"	72	5430M	1	Dado 1/2" 12pts 30mm	129	278G	1	Pinza mecanico rubber grip 8"
16	CH223-C	1	Charola para juego CH223	73	5432M	1	Dado 1/2" 12pts 32mm	130	240G	1	Pinza extension 10" 5 pos
17	CH104	34	Jgo dados y acc 34pz 3/8"	74	5412	1	Dado 1/2" 12pts 3/8"	131	CH212-C	1	Charola para juego CH212
18	5208H	1	Dado 3/8" 6pts 1/4"	75	5414	1	Dado 1/2" 12pts 7/16"	132	CH303	14	Jgo 14 llaves comb std
19	5210H	1	Dado 3/8" 6pts 5/16"	76	5416	1	Dado 1/2" 12pts 1/2"	133	1210	1	Llave combinada 5/16"
20	5212H	1	Dado 3/8" 6pts 3/8"	77	5418	1	Dado 1/2" 12pts 9/16"	134	1212	1	Llave combinada 3/8"
21	5214H	1	Dado 3/8" 6pts 7/16"	78	5419	1	Dado 1/2" 12pts 19/32"	135	1214	1	Llave combinada 7/16"
22	5216H	1	Dado 3/8" 6pts 1/2"	79	5420	1	Dado 1/2" 12pts 5/8"	136	1216	1	Llave combinada 1/2"
23	5218H	1	Dado 3/8" 6pts 9/16"	80	5422	1	Dado 1/2" 12pts 11/16"	137	1218	1	Llave combinada 9/16"
24	5220H	1	Dado 3/8" 6pts 5/8"	81	5424	1	Dado 1/2" 12pts 3/4"	138	1220	1	Llave combinada 5/8"
25	5222H	1	Dado 3/8" 6pts 11/16"	82	5425	1	Dado 1/2" 12pts 25/32"	139	1222	1	Llave combinada 11/16"
26	5224H	1	Dado 3/8" 6pts 3/4"	83	5426	1	Dado 1/2" 12pts 13/16"	140	1224	1	Llave combinada 3/4"
27	5226H	1	Dado 3/8" 6pts 13/16"	84	5428	1	Dado 1/2" 12pts 7/8"	141	1226	1	Llave combinada 13/16"
28	5228H	1	Dado 3/8" 6pts 7/8"	85	5430	1	Dado 1/2" 12pts 15/16"	142	1228	1	Llave combinada 7/8"
29	5230H	1	Dado 3/8" 6pts 15/16"	86	5432	1	Dado 1/2" 12pts 1"	143	1230	1	Llave combinada 15/16"
30	5232H	1	Dado 3/8" 6pts 1"	87	5434	1	Dado 1/2" 12pts 1-1/16"	144	1232	1	Llave combinada 1"
31	5206HM	1	Dado 3/8" 6pts 6mm	88	5436	1	Dado 1/2" 12pts 1-1/8"	145	1236	1	Llave combinada 1-1/8"
32	5207HM	1	Dado 3/8" 6pts 7mm	89	5438	1	Dado 1/2" 12pts 1-3/16"	146	1240	1	Llave combinada 1-1/4"
33	5208HM	1	Dado 3/8" 6pts 8mm	90	5440	1	Dado 1/2" 12pts 1-1/4"	147	CH303-C	1	Charola para juego CH303
34	5209HM	1	Dado 3/8" 6pts 9mm	91	5452A	1	Matraca 1/2" rev redonda	148	CH304	15	Jgo 15 llaves comb metr
35	5210HM	1	Dado 3/8" 6pts 10mm	92	5484	1	Barra corregida 1/2"x9-1/2"	149	1207M	1	Charola para juego 7mm
36	5211HM	1	Dado 3/8" 6pts 11mm	93	5461	1	Extension de 1/2"x5"	150	1208M	1	Llave combinada 8mm
37	5212HM	1	Dado 3/8" 6pts 12mm	94	5463	1	Extension de 1/2"x10"	151	1209M	1	Llave combinada 9mm
38	5213HM	1	Dado 3/8" 6pts 13mm	95	5470	1	Nudo universal 1/2"	152	1210M	1	Llave combinada 10mm
39	5214HM	1	Dado 3/8" 6pts 14mm	96	CH203-C	1	Charola para juego CH203	153	1211M	1	Llave combinada 11mm
40	5215HM	1	Dado 3/8" 6pts 15mm	97	CH307	19	Jgo 19 dest bim combinado	154	1212M	1	Llave combinada 12mm
41	5216HM	1	Dado 3/8" 6pts 16mm	98	8626	1	Dest bimat cabinet 1/8x6"	155	1213M	1	Llave combinada 13mm
42	5217HM	1	Dado 3/8" 6pts 17mm	99	8624	1	Dest bimat cabinet 1/8x4"	156	1214M	1	Llave combinada 14mm
43	5218HM	1	Dado 3/8" 6pts 18mm	100	8631	1	Dest bimat cabinet 3/16x3"	157	1215M	1	Llave combinada 15mm
44	5219HM	1	Dado 3/8" 6pts 19mm	101	8632	1	Dest bimat cabinet 3/16x4"	158	1216M	1	Llave combinada 16mm
45	5220HM	1	Dado 3/8" 6pts 20mm	102	8635	1	Dest bimat cabinet 3/16x8"	159	1217M	1	Llave combinada 17mm
46	5221HM	1	Dado 3/8" 6pts 21mm	103	8652	1	Dest bimat tmpo redon1/4x1-1/2	160	1218M	1	Llave combinada 18mm
47	5249	1	Matraca 3/8" reversible	104	8671	1	Dest bimat phi#2 1/4x1-3/8"	161	1219M	1	Llave combinada 19mm
48	5265	1	Mango art 3/8x7-13/16	105	8680	1	Dest bimat phi#0 1/8x2-1/2"	162	1220M	1	Llave combinada 20mm
49	5285	1	Barra corregida 3/8"x8"	106	8682	1	Dest bimat phi#1 3/16x3"	163	1221M	1	Llave combinada 21mm
50	5270	1	Nudo universal 3/8"	107	8683	1	Dest bimat phi#1 3/16x8"	164	CH304-C	1	Charola para juego CH304
51	5260	1	Extension de 3/8x3"	108	8684	1	Dest bimat phi#2 1/4x4"	165	CH308	5	Jgo 5 martillos varios
52	CH104-C	1	Charola para juego CH104	109	8685	1	Dest bimat phi#2 1/4x8"	166	1368	1	Mazo cabeza hule 22oz
53	CH203	42	Jgo dados y acc 42pz 1/2"	110	8686	1	Dest bimat phi#3 5/16x6"	167	1383	1	Martillo tapas plast 13oz
54	5410M	1	Dado 1/2" 12pts 10mm	111	8688	1	Dest bimat phi#4 3/8x8"	168	1364	1	Martillo tapa hule 1-1/2"
55	5411M	1	Dado 1/2" 12pts 11mm	112	8804	1	Dest bimat plana cuad 1/4x4"	169	1324FV	1	Martillo bola24oz fibra vidrio
56	5412M	1	Dado 1/2" 12pts 12mm	113	8806	1	Dest bimat plana cuad 5/16x6"	170	1332FV	1	Martillo bola32oz fibra vidrio
57	5413M	1	Dado 1/2" 12pts 13mm	114	8808	1	Dest bimat plana cuad 3/8x8"	171	CH308-C	1	Charola para juego CH308

## CONTENIDO DE: **J1112** JUEGOS DE BANDEJAS MODULARES ORGANIZADOS EN 7 GAVETAS 112 PIEZAS CON GABINETE EX27M6

Nº	CÓDIGO	PIEZAS	DESCRIPCIÓN	Nº	CÓDIGO	PIEZAS	DESCRIPCIÓN	Nº	CÓDIGO	PIEZAS	DESCRIPCIÓN
1	EX27M6	1	Gabinete móvil 6 gawe 27"	37	1383	1	Martillo tapas plast 13oz	73	86A-5/16	1	Cinzel corta frio 5/16"
2	CH303	14	Jgo 14 llaves comb std	38	1364	1	Martillo tapa hule 1-1/2"	74	86A-5/8	1	Cinzel corta frio 5/8"
3	1210	1	Llave combinada 5/16"	39	1324FV	1	Martillo bola24oz fibra vidrio	75	86A-7/16	1	Cinzel corta frio 7/16"
4	1212	1	Llave combinada 3/8"	40	1332FV	1	Martillo bola32oz fibra vidrio	76	86A-7/8X8	1	Cinzel corta frio 7/8x8"
5	1214	1	Llave combinada 7/16"	41	CH308-C	1	Charola para juego CH308	77	CH122-C	1	Charola para juego CH122
6	1216	1	Llave combinada 1/2"	42	CH309	5	Jgo para tubo 5 pz	78	CH120	46	Jgo 46 llaves hex
7	1218	1	Llave combinada 9/16"	43	350	1	Coratubo 1/8-1 1/8"	79	4995	13	Jgo 13 llaves L pg bola rack
8	1220	1	Llave combinada 5/8"	44	351	1	Avelanador c/prensa 3/16-5/8"	80	4996	9	Jgo 9 llaves L metr bola rack
9	1222	1	Llave combinada 11/16"	45	814HD	1	Llave stillon hierro 14"u/xp	81	49824	24	Jgo comb 24 llaves 3 v/navaja
10	1224	1	Llave combinada 3/4"	46	818HD	1	Llave stillon hierro 18"u/xp	82	CH120-C	1	Charola para juego CH120
11	1226	1	Llave combinada 13/16"	47	356	1	Coratubo acero forj 1/8-2"	83	CH115	6	Jgo 6 dest bim combinado
12	1228	1	Llave combinada 7/8"	48	CH309-C	1	Charola para juego CH309	84	8604	1	Dest bimat plana redon 1/4x4"
13	1230	1	Llave combinada 15/16"	49	CH126	4	Jgo 4 pinzas electricista	85	8606	1	Dest bimat plana redon 5/16x6"
14	1232	1	Llave combinada 1"	50	259GHL	1	Pinza elec alta pal 9-5/16"	86	8634	1	Dest bimat cabinet 3/16x6"
15	1236	1	Llave combinada 1-1/8"	51	269G	1	Pinza electricista 9-5/16"	87	8682	1	Dest bimat phi#1 3/16x3"
16	1240	1	Llave combinada 1-1/4"	52	207GHL	1	Pinza cte diag alta pal7-15/16	88	8684	1	Dest bimat phi#2 1/4x4"
17	CH303-C	1	Charola para juego CH303	53	206GR	1	Pinza cte diag 6-1/64" c/resort	89	8686	1	Dest bimat phi#3 5/16x6"
18	CH304	15	Jgo 15 llaves comb metr	54	CH126-C	1	Charola para juego CH126	90	CH115-C	1	Charola para juego CH115
19	1207M	1	Llave combinada 7mm	55	CH130	5	Jgo 5 pinzas pelacable				
20	1208M	1	Llave combinada 8mm	56	299	1	Pinza pelacable 10-22AWG 8-3/4				
21	1209M	1	Llave combinada 9mm	57	298	1	Pinza pelacable 10-22AWG 8-1/4				
22	1210M	1	Llave combinada 10mm	58	293	1	Pinza pelacable 22-30AWG 6-3/4				
23	1211M	1	Llave combinada 11mm	59	296	1	Pinza pelacable univ 10-20AWG				
24	1212M	1	Llave combinada 12mm	60	208G	1	Pinza poncha terminal alta pal				
25	1213M	1	Llave combinada 13mm	61	CH130-C	1	Charola para juego CH130				
26	1214M	1	Llave combinada 14mm	62	CH127	4	Jgo 4 pinzas presion				
27	1215M	1	Llave combinada 15mm	63	293WR	1	Pinza presion cva 5" cte				
28	1216M	1	Llave combinada 16mm	64	294WR	1	Pinza presion cva 7" cte				
29	1217M	1	Llave combinada 17mm	65	292WR	1	Pinza presion cva 10" cte				
30	1218M	1	Llave combinada 18mm	66	288LN	1	Pinza presion nariz lga 6"				
31	1219M	1	Llave combinada 19mm	67	CH127-C	1	Charola para juego CH127				
32	1220M	1	Llave combinada 20mm	68	CH122	8	Jgo 8 cinceles				
33	1221M	1	Llave combinada 21mm	69	86A-1/2	1	Cinzel corta frio 1/2"				
34	CH304-C	1	Charola para juego CH304	70	86A-1/4	1	Cinzel corta frio 1/4"				
35	CH308	5	Jgo 5 martillos varios	71	86A-3/4X8	1	Cinzel corta frio 3/4x8"				
36	1368	1	Mazo cabeza hule 22oz	72	86A-3/8	1	Cinzel corta frio 3/8"				

CONTENIDOS DE JUEGOS

## JUEGOS INDUSTRIALES CON ORGANIZACIÓN MODULAR

CONTENIDO DE: **J150** JUEGOS DE BANDEJAS MODULARES ORGANIZADOS EN 4 GAVETAS 50 PIEZAS CON GABINETE I27M3

Nº	CÓDIGO	PIEZAS	DESCRIPCIÓN	Nº	CÓDIGO	PIEZAS	DESCRIPCIÓN	Nº	CÓDIGO	PIEZAS	DESCRIPCIÓN
1	I27M3	1	Gabinete móvil 3 gawe 27"	22	8604	1	Dest bimat plana redon 1/4x4"	43	50-1/2	1	Punzon guía botador corto 1/2"
2	CH126	4	Jgo 4 pinzas electricista	23	8606	1	Dest bimat plana redon 5/16x6"	44	86A-3/16	1	Cinzel corta frío 3/16"
3	259GHL	1	Pinza elec alta pal 9-5/16"	24	8634	1	Dest bimat cabinet 3/16x6"	45	86A-1/4	1	Cinzel corta frío 1/4"
4	269G	1	Pinza electricista 9-5/16"	25	8682	1	Dest bimat phi#1 3/16x3"	46	86A-5/16	1	Cinzel corta frío 5/16"
5	207GHL	1	Pinza cte diag alta pal 7-15/16"	26	8684	1	Dest bimat phi#2 1/4x4"	47	86A-7/16	1	Cinzel corta frío 7/16"
6	206GR	1	Pinza cte diag 6-1/64"/c/resort	27	8686	1	Dest bimat phi#3 5/16x6"	48	86A-1/2	1	Cinzel corta frío 1/2"
7	CH126-C	1	Charola para juego CH126	28	CH115-C	1	Charola para juego CH115	49	86A-5/8	1	Cinzel corta frío 5/8"
8	CH130	5	Jgo 5 pinzas pelacable	29	CH211	26	Jgo puntz, punc, cinc y bot 26 pz	50	86A-3/4X8	1	Cinzel corta frío 3/4x8"
9	299	1	Pinza pelacable 10-22AWG 8-3/4	30	41-3/8	1	Punto para centrar 90° 3/8"	51	86A-7/8X8	1	Cinzel corta frío 7/8x8"
10	298	1	Pinza pelacable 10-22AWG 8-1/4	31	41-1/2	1	Punto para centrar 90° 1/2"	52	86A-1X8	1	Cinzel corta frío 1x8"
11	293	1	Pinza pelacable 22-30AWG 6-3/4	32	44-5/16	1	Punto para marcar 50° 5/16"	53	96-5/16	1	Punzon guía botador largo 5/16"
12	296	1	Pinza pelacable univ 10-20AWG	33	47-1/4X3/2	1	Punzon botador recto 1/4x3/2"	54	96-3/8	1	Punzon guía botador largo 3/8"
13	208G	1	Pinza poncha terminal alta pal	34	47-5/16X1/8	1	Punzon botador recto 5/16x1/8"	55	96-1/2	1	Punzon guía botador largo 1/2"
14	CH130-C	1	Charola para juego CH130	35	47-5/16X5/32	1	Punzon botador recto 5/16x5/32"	56	CH211-C	1	Charola para juego CH211
15	CH127	4	Jgo 4 pinzas presion	36	47-3/8X3/16	1	Punzon botador recto 3/8x3/16"	57	CH308	5	Jgo 5 martillos varios
16	293WR	1	Pinza presion cva 5" cte	37	47-7/16X7/32	1	Punzon botador recto 7/16x7/32"	58	1368	1	Mazo cabeza hule 22oz
17	294WR	1	Pinza presion cva 7" cte	38	47-1/2X1/4	1	Punzon botador recto 1/2x1/4"	59	1383	1	Martillo tapas plast 13oz
18	292WR	1	Pinza presion cva 10" cte	39	50-1/4	1	Punzon guía botador corto 1/4"	60	1364	1	Martillo tapa hule 1-1/2"
19	286LN	1	Pinza presion nariz lga 6"	40	50-5/16	1	Punzon guía botador corto 5/16"	61	1324FV	1	Martillo bola24oz fibra vidrio
20	CH127-C	1	Charola para juego CH127	41	50-3/8	1	Punzon guía botador corto 3/8"	62	1332FV	1	Martillo bola32oz fibra vidrio
21	CH115	6	Jgo 6 dest bim combinado	42	50-7/16	1	Punzon guía botador corto 7/16"	63	CH308-C	1	Charola para juego CH308

## JUEGO INDUSTRIAL PARA MANTENIMIENTO PESADO EN PULGADAS.

CONTENIDO DE: **98300** JUEGO INDUSTRIAL PARA MANTENIMIENTO PESADO 44 PIEZAS SIN GABINETE

Nº	CÓDIGO	DESCRIPCIÓN	Nº	CÓDIGO	DESCRIPCIÓN	Nº	CÓDIGO	DESCRIPCIÓN
1	1232	Llave combinadas pulido espejo 12 puntas 1"	16	1340P	Martillo de bola 40 oz mango hickory americano	31	5554	Dado 3/4" 12 puntas 1-11/16"
2	1234	Llave combinadas pulido espejo 12 puntas 1-1/16"	17	1430	Marro de bronce 29 oz mango madera	32	5556	Dado 3/4" 12 puntas 1-3/4"
3	1236	Llave combinadas pulido espejo 12 puntas 1-1/8"	18	4234	Juego de extractor quitajada recta 10 ton 12 piezas sin caja	33	5558	Dado 3/4" 12 puntas 1-13/16"
4	1240	Llave combinadas pulido espejo 12 puntas 1-1/4"	19	5453	Adaptador 3/4" hembra x 1/2" macho	34	5560	Dado 3/4" 12 puntas 1-7/8"
5	1242	Llave combinadas pulido espejo 12 puntas 1-5/16"	20	5542	Dado 3/4" 12 puntas 1-5/16"	35	5564	Dado 3/4" 12 puntas 2"
6	1244	Llave combinadas pulido espejo 12 puntas 1-3/8"	21	5542HL	Dado 3/4" largo 6 puntas 1-5/16"	36	5648	Matracá 3/4" reversible
7	1246	Llave combinadas pulido espejo 12 puntas 1-7/16"	22	5544	Dado 3/4" 12 puntas 1-3/8"	37	5653	Adaptador 1/2" hembra x 3/4" macho
8	1248	Llave combinadas pulido espejo 12 puntas 1-1/2"	23	5544HL	Dado 3/4" largo 6 puntas 1-3/8"	38	5660	Extensión de 3/4" x 4"
9	1252	Llave combinadas pulido espejo 12 puntas 1-5/8"	24	5546	Dado 3/4" 12 puntas 1-7/16"	39	5661	Extensión de 3/4" x 8"
10	1254	Llave combinadas pulido espejo 12 puntas 1-11/16"	25	5546HL	Dado 3/4" largo 6 puntas 1-7/16"	40	5663	Extensión de 3/4" x 16"
11	1256	Llave combinadas pulido espejo 12 puntas 1-3/4"	26	5548	Dado 3/4" 12 puntas 1-1/2"	41	5670	Nudo universal 3/4" x 3-3/4"
12	1258	Llave combinadas pulido espejo 12 puntas 1-13/16"	27	5548HL	Dado 3/4" largo 6 puntas 1-1/2"	42	5685	Barra corredeza 3/4" x 18"
13	1260	Llave combinadas pulido espejo 12 puntas 1-7/8"	28	5550	Dado 3/4" 12 puntas 1-9/16"	43	715	Llave ajustable 15" cromada
14	1264	Llave combinadas pulido espejo 12 puntas 2"	29	5552	Dado 3/4" 12 puntas 1-5/8"	44	718	Llave ajustable 18" cromada
15	1332P	Martillo de bola 32 oz mango hickory americano	30	5552HL	Dado 3/4" largo 6 puntas 1-5/8"			

## JUEGO INDUSTRIAL PARA MANTENIMIENTO PESADO MÉTRICO

CONTENIDO DE: **98320M** JUEGO INDUSTRIAL PARA MANTENIMIENTO PESADO 97 PIEZAS SIN GABINETE

Nº	CÓDIGO	DESCRIPCIÓN	Nº	CÓDIGO	DESCRIPCIÓN	Nº	CÓDIGO	DESCRIPCIÓN
1	00MM25	Calibrador métrico 25 hojas	34	268G	Pinza para electricista corte lateral 8-17/32"	67	5463	Extensión de 1/2" x 10"
2	1207M	Llave combinadas pulido espejo 12 puntas 7 mm	35	276G	Pinza para mecánico rubber grip 6"	68	5470	Nudo universal 1/2" x 2-5/8"
3	1208M	Llave combinadas pulido espejo 12 puntas 8 mm	36	292	Pinza pelacable 16-26 AWG 6-3/4" alta palanca	69	5480	Bertriqui 1/2"
4	1209M	Llave combinadas pulido espejo 12 puntas 9 mm	37	4071	Pinza de presión quitajada recta 7" uso pesado	70	5521M	Dado 3/4" 12 puntas 21 mm
5	1210M	Llave combinadas pulido espejo 12 puntas 10 mm	38	41-7/16	Punto para centrar 90° 7/16"	71	5522M	Dado 3/4" 12 puntas 22 mm
6	1211M	Llave combinadas pulido espejo 12 puntas 11 mm	39	4101	Pinza de presión quitajada recta 10" uso pesado	72	5523M	Dado 3/4" 12 puntas 23 mm
7	1212M	Llave combinadas pulido espejo 12 puntas 12 mm	40	5210M	Dado 3/8" 12 puntas 10 mm	73	5524M	Dado 3/4" 12 puntas 24 mm
8	1213M	Llave combinadas pulido espejo 12 puntas 13 mm	41	5211M	Dado 3/8" 12 puntas 11 mm	74	5527M	Dado 3/4" 12 puntas 27 mm
9	1214M	Llave combinadas pulido espejo 12 puntas 14 mm	42	5212M	Dado 3/8" 12 puntas 12 mm	75	5528M	Dado 3/4" 12 puntas 28 mm
10	1215M	Llave combinadas pulido espejo 12 puntas 15 mm	43	5213M	Dado 3/8" 12 puntas 13 mm	76	5530M	Dado 3/4" 12 puntas 30 mm
11	1216M	Llave combinadas pulido espejo 12 puntas 16 mm	44	5214M	Dado 3/8" 12 puntas 14 mm	77	5532M	Dado 3/4" 12 puntas 32 mm
12	1217M	Llave combinadas pulido espejo 12 puntas 17 mm	45	5215M	Dado 3/8" 12 puntas 15 mm	78	5536M	Dado 3/4" 12 puntas 36 mm
13	1218M	Llave combinadas pulido espejo 12 puntas 18 mm	46	5216M	Dado 3/8" 12 puntas 16 mm	79	5541M	Dado 3/4" 12 puntas 41 mm
14	1219M	Llave combinadas pulido espejo 12 puntas 19 mm	47	5217M	Dado 3/8" 12 puntas 17 mm	80	5542M	Dado 3/4" 12 puntas 42 mm
15	1220M	Llave combinadas pulido espejo 12 puntas 20 mm	48	5218M	Dado 3/8" 12 puntas 18 mm	81	5546M	Dado 3/4" 12 puntas 46 mm
16	1221M	Llave combinadas pulido espejo 12 puntas 21 mm	49	5219M	Dado 3/8" 12 puntas 19 mm	82	5550M	Dado 3/4" 12 puntas 50 mm
17	1222M	Llave combinadas pulido espejo 12 puntas 22 mm	50	5249	Matracá 3/8" reversible	83	5555M	Dado 3/4" 12 puntas 55 mm
18	1224M	Llave combinadas pulido espejo 12 puntas 24 mm	51	5253	Adaptador 3/8" hembra x 1/2" macho	84	5558M	Dado 3/4" 12 puntas 58 mm
19	1227M	Llave combinadas pulido espejo 12 puntas 27 mm	52	5260	Extensión de 3/8" x 3"	85	5560M	Dado 3/4" 12 puntas 60 mm
20	1228M	Llave combinadas pulido espejo 12 puntas 28 mm	53	5261	Extensión de 3/8" x 8"	86	5649	Matracá 3/4" reversible
21	1232M	Llave combinadas pulido espejo 12 puntas 32 mm	54	5413M	Dado 1/2" 12 puntas 13 mm	87	5653	Adaptador 1/2" hembra x 3/4" macho
22	1236M	Llave combinadas pulido espejo 12 puntas 36 mm	55	5414M	Dado 1/2" 12 puntas 14 mm	88	5661	Extensión de 3/4" x 8"
23	1241M	Llave combinadas pulido espejo 12 puntas 41 mm	56	5415M	Dado 1/2" 12 puntas 15 mm	89	5668	Mango articulado 3/4" x 20-3/16"
24	1246M	Llave combinadas pulido espejo 12 puntas 46 mm	57	5416M	Dado 1/2" 12 puntas 16 mm	90	86A-5/16	Cinzel corta frío 5/16"
25	1250M	Llave combinadas pulido espejo 12 puntas 50 mm	58	5417M	Dado 1/2" 12 puntas 17 mm	91	86A-5/8	Cinzel corta frío 5/8"
26	1312P	Martillo de bola 12 oz mango hickory americano	59	5418M	Dado 1/2" 12 puntas 18 mm	92	9315MS	Destornillador de puntas intercambiables convencionales 15 en 1
27	1332P	Martillo de bola 32 oz mango hickory americano	60	5419M	Dado 1/2" 12 puntas 19 mm	93	96-3/4	Punzón guía botador largo 3/4"
28	1383	Martillo tapas plásticas 13 oz mango de madera	61	5420M	Dado 1/2" 12 puntas 20 mm	94	96-3/8	Punzón guía botador largo 3/8"
29	207G	Pinza corte diagonal alta palanca 7-5/8"	62	5421M	Dado 1/2" 12 puntas 21 mm	95	9606	Destornillador ámbur barra redonda punta plana 5/16" x 6"
30	207GHL	Pinza corte diagonal alta palanca 7-15/16"	63	5422M	Dado 1/2" 12 puntas 22 mm	96	9608	Destornillador ámbur barra redonda punta plana 3/8" x 8"
31	2126	Barra de alineación 1/2" x 16" cabeza rodante	64	5423M	Dado 1/2" 12 puntas 23 mm	97	9626	Destornillador ámbur barra redonda punta cabinet 1/8" x 6"
32	2266	Pinza punta larga corte lateral 6-5/8"	65	5424M	Dado 1/2" 12 puntas 24 mm		E104	Portaherramienta 15 bolsos 45 x 51 cm
33	2666	Pinza de extensión 6 posiciones para tubo 14"	66	5449	Matracá 1/2" reversible			



**JUEGOS AUTOMOTRICES COMBINADOS**

**CONTENIDO DE: 98051 JUEGO AUTOMOTRIZ 73 PIEZAS PARA CAMBIO DE ACEITE**

Nº	CÓDIGO	DESCRIPCIÓN	Nº	CÓDIGO	DESCRIPCIÓN	Nº	CÓDIGO	DESCRIPCIÓN
1	1207M	Llave combinadas pulido espejo 12 puntas 7 mm	27	5208HM	Dado 3/8" 6 puntas 8 mm	53	5467	Mango articulado 1/2" x 15-3/4"
2	1208M	Llave combinadas pulido espejo 12 puntas 8 mm	28	5209HM	Dado 3/8" 6 puntas 9 mm	54	5468	Mango articulado 1/2" x 17-7/8"
3	1209M	Llave combinadas pulido espejo 12 puntas 9 mm	29	5210HM	Dado 3/8" 6 puntas 10 mm	55	5470	Nudo universal 1/2" x 2-5/8"
4	1210M	Llave combinadas pulido espejo 12 puntas 10 mm	30	5211HM	Dado 3/8" 6 puntas 11 mm	56	715S	Llave ajustable 15" black
5	1211M	Llave combinadas pulido espejo 12 puntas 11 mm	31	5212H	Dado 3/8" 6 puntas 3/8"	57	814HD	Llave Stillson® de hierro maleable 14" uso pesado
6	1212	Llave combinadas pulido espejo 12 puntas 3/8"	32	5212HM	Dado 3/8" 6 puntas 12 mm	58	86A-3/8	Cincol corta frío 3/8"
7	1212M	Llave combinadas pulido espejo 12 puntas 12 mm	33	5213HM	Dado 3/8" 6 puntas 13 mm	59	86A-5/8	Cincol corta frío 5/8"
8	1213M	Llave combinadas pulido espejo 12 puntas 13 mm	34	5214H	Dado 3/8" 6 puntas 7/16"	60	9402	Destornillador cushion grip barra redonda punta plana 3/16" x 4"
9	1214	Llave combinadas pulido espejo 12 puntas 7/16"	35	5214HM	Dado 3/8" 6 puntas 14 mm	61	9404	Destornillador cushion grip barra redonda punta plana 1/4" x 4"
10	1214M	Llave combinadas pulido espejo 12 puntas 14 mm	36	5215HM	Dado 3/8" 6 puntas 15 mm	62	9406	Destornillador cushion grip barra redonda punta plana 5/16" x 6"
11	1215M	Llave combinadas pulido espejo 12 puntas 15 mm	37	5216H	Dado 3/8" 6 puntas 1/2"	63	9408	Destornillador cushion grip barra redonda punta plana 3/8" x 8"
12	1216	Llave combinadas pulido espejo 12 puntas 1/2"	38	5217HM	Dado 3/8" 6 puntas 17 mm	64	9452	Destornillador cushion grip trompo barra redonda punta plana 1/4" x 1-3/8"
13	1218	Llave combinadas pulido espejo 12 puntas 9/16"	39	5218H	Dado 3/8" 6 puntas 9/16"	65	9482	Destornillador cushion grip barra redonda punta Phillips® #1 3/16" x 3"
14	1220	Llave combinadas pulido espejo 12 puntas 5/8"	40	5219HM	Dado 3/8" 6 puntas 19 mm	66	9484	Destornillador cushion grip barra redonda punta Phillips® #2 1/4" x 4"
15	1222	Llave combinadas pulido espejo 12 puntas 11/16"	41	5220H	Dado 3/8" 6 puntas 5/8"	67	9486	Destornillador cushion grip barra redonda punta Phillips® #3 5/16" x 6"
16	1224	Llave combinadas pulido espejo 12 puntas 3/4"	42	5222H	Dado 3/8" 6 puntas 11/16"	68	E451	Tapete cubre salpicaderas
17	1234	Llave combinadas pulido espejo 12 puntas 1-1/16"	43	5224H	Dado 3/8" 6 puntas 3/4"	69	E451	Tapete cubre salpicaderas
18	1236	Llave combinadas pulido espejo 12 puntas 1-1/8"	44	5226H	Dado 3/8" 6 puntas 13/16"	70	LF1000	Llave para quitar filtros universales de 3-1/2" a 3-3/4"
19	1240	Llave combinadas pulido espejo 12 puntas 1-1/4"	45	5249	Matraca 3/8" reversible	71	LF1500	Llave para quitar filtros autoajustables de 1/2" de polimida de 0" a 6"
20	1316PN	Martillo de bola cabeza black 16 oz	46	5254	Adaptador 1/2" hembra x 3/8" macho	72	LF3000	Llave para quitar filtros autoajustables de 3/8" de 2-7/16" a 3-3/4"
21	1324PN	Martillo de bola cabeza black 24 oz	47	5260	Extensión de 3/8" x 3"	73	LF500	Llave para quitar filtros universales de 2-3/4" a 3-1/8"
22	206G	Pinza corte diagonal 6-1/64"	48	5261	Extensión de 3/8" x 8"		DP51	Tablero P/Juego 98050
23	264G	Pinza vía poder 12"	49	5265	Mango articulado 3/8" x 7-13/16"		E111	Portaherramienta 7 bolsos 34 x 36 cm
24	4071	Pinza de presión quijada recta 7" uso pesado	50	5449	Matraca 1/2" reversible		E114	Portaherramienta 9 bolsos 31.5 x 40 cm
25	4972M	Juego de 9 llaves hexagonales "L" métricas rack	51	5460	Extensión de 1/2" x 2-1/2"		E203	Portaherramienta 8 bolsos 26.5 x 38 cm
26	4972R	Juego de 13 llaves hexagonales "L" en pulgadas rack	52	5461	Extensión de 1/2" x 5"			

**CONTENIDO DE: 9910 JUEGO BÁSICO AUTOMOTRIZ 71 PIEZAS CON CAJA METÁLICA D6**  
**9911 JUEGO BÁSICO AUTOMOTRIZ 70 PIEZAS SIN CAJA**

Nº	CÓDIGO	DESCRIPCIÓN	Nº	CÓDIGO	DESCRIPCIÓN	Nº	CÓDIGO	DESCRIPCIÓN
1	000AA	Calibrador en pulgadas 25 hojas	27	47-3/8X3/16	Punzón botador recto 3/8" x 3/16"	53	5470	Nudo universal 1/2" x 2-5/8"
2	1210	Llave combinadas pulido espejo 12 puntas 5/16"	28	50-3/8	Punzón guía botador corto 3/8"	54	708	Llave ajustable 8" cromada
3	1212	Llave combinadas pulido espejo 12 puntas 3/8"	29	5020S0	Dado 3/8" para bujía 5/8"	55	81011	Llave de ajustas 45° 10 x 11 mm
4	1214	Llave combinadas pulido espejo 12 puntas 7/16"	30	5326HPA	Dado 1/2" para bujía 13/16"	56	810HD	Llave Stillson® de hierro maleable 10" uso pesado
5	1216	Llave combinadas pulido espejo 12 puntas 1/2"	31	5410HM	Dado 1/2" 12 puntas 10 mm	57	81314	Llave de estrías 45° 13 x 14 mm
6	1218	Llave combinadas pulido espejo 12 puntas 9/16"	32	5411M	Dado 1/2" 12 puntas 11 mm	58	81617	Llave de estrías 45° 16 x 17 mm
7	1220	Llave combinadas pulido espejo 12 puntas 5/8"	33	5412	Dado 1/2" 12 puntas 12 mm	59	8181	Llave de estrías 45° 12" x 9/16"
8	1222	Llave combinadas pulido espejo 12 puntas 11/16"	34	5412M	Dado 1/2" 12 puntas 13 mm	60	8182	Llave de estrías 45° 5/8 x 11/16"
9	1224	Llave combinadas pulido espejo 12 puntas 3/4"	35	5413M	Dado 1/2" 12 puntas 14 mm	61	8184	Llave de estrías 45° 3/4" x 7/8"
10	1226	Llave combinadas pulido espejo 12 puntas 13/16"	36	5414	Dado 1/2" 12 puntas 7/16"	62	81922	Llave de estrías 45° 19 x 22 mm
11	1316P	Martillo de bola 16 oz mango hickory americano	37	5414M	Dado 1/2" 12 puntas 14 mm	63	86A-1/2	Cincol corta frío 1/2"
12	1383	Martillo tapas plásticas 13 oz mango de madera	38	5415M	Dado 1/2" 12 puntas 15 mm	64	86A-3/8	Cincol corta frío 3/8"
13	205G	Pinza corte diagonal 5-13/32"	39	5416	Dado 1/2" 12 puntas 1/2"	65	9604	Destornillador ámbur barra redonda punta plana 1/4" x 4"
14	226G	Pinza punta larga corte lateral 6-5/8"	40	5416M	Dado 1/2" 12 puntas 16 mm	66	9632	Destornillador ámbur barra redonda punta cabinet 3/16" x 4"
15	276	Pinza para mecánico 6"	41	5417M	Dado 1/2" 12 puntas 17 mm	67	9682	Destornillador ámbur barra redonda punta Phillips® #1 3/16" x 3"
16	278	Pinza para mecánico 8"	42	5418	Dado 1/2" 12 puntas 9/16"	68	9684	Destornillador ámbur barra redonda punta Phillips® #2 1/4" x 4-1/4"
17	3021	Llave española pulido espejo 3/8" x 7/16"	43	5418M	Dado 1/2" 12 puntas 18 mm	69	9806	Destornillador ámbur barra cuadrada punta plana 5/16" x 6"
18	3026	Llave española pulido espejo 1/2" x 9/16"	44	5419M	Dado 1/2" 12 puntas 19 mm	70	D6	Caja portaherramientas metálica 51 x 21.5 x 24 cm
19	3031	Llave española pulido espejo 5/8 x 3/4"	45	5420	Dado 1/2" 12 puntas 5/8"	71	LF1000	Llave para quitar filtros universales de 3-1/2" a 3-3/4"
20	30809	Llave española pulido espejo 8 x 9 mm	46	5422	Dado 1/2" 12 puntas 11/16"		S292	Caja Portadados
21	31011	Llave española pulido espejo 10 x 11 mm	47	5424	Dado 1/2" 12 puntas 3/4"		5491	Caja Portadados
22	31213	Llave española pulido espejo 12 x 13 mm	48	5449	Matraca 1/2" reversible		E101	Portaherramienta 6 bolsos 25 x 30 cm
23	31415	Llave española pulido espejo 14 x 15 mm	49	5460	Extensión de 1/2" x 2-1/2"		E111	Portaherramienta 7 bolsos 34 x 36 cm
24	31617	Llave española pulido espejo 16 x 17 mm	50	5461	Extensión de 1/2" x 5"		E520	Portaherramienta Iona 5 bolsos
25	31819	Llave española pulido espejo 18 x 19 mm	51	5463	Extensión de 1/2" x 10"			
26	41-3/8	Punto para centrar 90° 3/8"	52	5467	Mango articulado 1/2" x 15-3/4"			

**CONTENIDO DE: 98052 JUEGO AUTOMOTRIZ 58 PIEZAS REPARACIÓN DE TRANSMISIONES AUTOMÁTICAS**

Nº	CÓDIGO	DESCRIPCIÓN	Nº	CÓDIGO	DESCRIPCIÓN	Nº	CÓDIGO	DESCRIPCIÓN
1	1207M	Llave combinadas pulido espejo 12 puntas 7 mm	21	4707M	Dado 1/4" 6 puntas 7 mm	41	5210HM	Dado 3/8" 6 puntas 10 mm
2	1208M	Llave combinadas pulido espejo 12 puntas 8 mm	22	4708	Dado 1/4" 6 puntas 1/4"	42	5212	Dado 3/8" 12 puntas 3/8"
3	1210M	Llave combinadas pulido espejo 12 puntas 10 mm	23	4708M	Dado 1/4" 6 puntas 8 mm	43	5212HM	Dado 3/8" 6 puntas 12 mm
4	1216	Llave combinadas pulido espejo 12 puntas 1/2"	24	4710	Dado 1/4" 6 puntas 5/16"	44	5213HM	Dado 3/8" 6 puntas 13 mm
5	1218	Llave combinadas pulido espejo 12 puntas 9/16"	25	4712	Dado 1/4" 6 puntas 3/8"	45	5220	Dado 3/8" 12 puntas 5/8"
6	1220	Llave combinadas pulido espejo 12 puntas 5/8"	26	4749	Matraca 1/4" reversible	46	5249H	Matraca 3/8" reversible rubber grip
7	1222	Llave combinadas pulido espejo 12 puntas 11/16"	27	4760	Extensión de 1/4" x 3"	47	5254	Adaptador 1/2" hembra x 3/8" macho
8	1224	Llave combinadas pulido espejo 12 puntas 3/4"	28	4761	Extensión de 1/4" x 6"	48	5255	Adaptador 3/8" hembra x 1/4" macho
9	1368	Mazo cabeza de hule 22 oz	29	4766	Mango articulado 1/4" x 5-3/16"	49	5260	Extensión de 3/8" x 3"
10	1430	Mazo de bronce 29 oz mango madera	30	4770	Nudo universal 1/4" x 1-5/16"	50	5261	Extensión de 3/8" x 8"
11	171113	Llave obstrucción 11 x 13 mm	31	4977TX	Juego de 7 llaves Torx® tipo navaja T9-T40	51	5262	Extensión de 3/8" x 12"
12	2206	Pinza punta plana cónica 6-5/8"	32	5010H	Dado 3/8" largo 6 puntas 5/16"	52	5265	Mango articulado 3/8" x 7-13/16"
13	251G	Pinza para anillos de retención punta plana 10"	33	5012H	Dado 3/8" largo 6 puntas 3/8"	53	5270	Nudo universal 3/8" x 1-15/16"
14	278	Pinza para mecánico 8"	34	5014H	Dado 3/8" largo 6 puntas 7/16"	54	5280	Berbiquí 3/8"
15	360B	Juego de 12 pinzas para anillos de retención	35	5014M	Dado 3/8" largo 12 puntas 14 mm	55	5322	Dado 1/2" largo 12 puntas 11/16"
16	361	Juego de 2 pinzas para anillos de retención uso extrapesado y 16 puntas	36	5015M	Dado 3/8" largo 12 puntas 15 mm	56	5324	Dado 1/2" largo 12 puntas 3/4"
17	3710M	Llave abocinada pulido espejo 10 x 12 mm	37	5016H	Dado 3/8" largo 6 puntas 1/2"	57	5468	Mango articulado 1/2" x 17-7/8"
18	3768	Llave abocinada pulido espejo 12" x 9/16"	38	5018H	Dado 3/8" largo 6 puntas 9/16"	58	D3	Caja portaherramientas metálica 41 x 18.5 x 19 cm
19	4101	Pinza de presión quijada recta 10" uso pesado	39	5018M	Dado 3/8" largo 12 puntas 18 mm			
20	4706M	Dado 1/4" 6 puntas 6 mm	40	5209HM	Dado 3/8" 6 puntas 9 mm			

## JUEGOS AUTOMOTRICES COMBINADOS

### CONTENIDO DE: **JAU31** JUEGO MAESTRO INDUSTRIAL COMBINADO 31 PIEZAS

Nº	CÓDIGO	DESCRIPCIÓN	Nº	CÓDIGO	DESCRIPCIÓN	Nº	CÓDIGO	DESCRIPCIÓN
1	523940W	Dado 3/8" punta torx T40	12	708	Llave ajustable 8" cromada	23	31415	Llave española 14x15mm
2	523930W	Dado 3/8" punta torx T30	13	710	Llave ajustable 10" cromada	24	9604	Dest. ambar plana redon 1/4x4
3	523930W	Dado 3/8" punta torx T30	14	1312PN	Martillo bola cabeza black12oz	25	9684	Dest. ambar phi#2 1/4x4-1/4
4	523925W	Dado 3/8" punta torx T25	15	5249	Matraca 3/8" reversible	26	2346	Levantador magneto 450g
5	523920W	Dado 3/8" punta torx T20	16	526006	Extensión de 3/8"	27	2373	Espejo inspeccion 2 1/8x3 1/2"
6	523915W	Dado 3/8" punta torx T15	17	3018	Llave española 1/4" x 5/16"	28	000A	Calibrador en pagdas 9 hojas
7	278	Pinza p/mechanico 8"	18	3021	Llave española 3/8x7/16"	29	4977B	Jgo 9 llaves hex nav 5/64-1/4
8	276	Pinza p/mechanico 6"	19	3026	Llave española 1/2x9/16"	30	4977BM	Jgo 7 llaves hex nav 2-8mm
9	2066	Pinza cte diag 6-1/64"	20	30809	Llave española 8x9mm	31	LPAS	Linterna pba agua 80ml 2AAA
10	2266	Pinza pta lga cte 6-5/8"	21	31011	Llave española 10x11mm		PRT10	Portafolio p/herramienta
11	293R	Pinza presion rect 10"	22	31213	Llave española 12x13mm			

### CONTENIDO DE: **JAU16** JUEGO MAESTRO INDUSTRIAL COMBINADO 16 PIEZAS

Nº	CÓDIGO	DESCRIPCIÓN	Nº	CÓDIGO	DESCRIPCIÓN	Nº	CÓDIGO	DESCRIPCIÓN
1	CPU20	Caja plastica 21x11x10"	7	200A	Jgo cables pasa corriente cal4	13	31213	Llave española 12x13mm
2	LPA10	Linterna pba agua 100ml 2AA	8	3018	Llave española 1/4" x 5/16"	14	31415	Llave española 14x15mm
3	USCH12	Chaleco rojo G	9	3021	Llave española 3/8x7/16"	15	U40	Acete atlijotado diele 400ml
4	9604	Dest. ambar plana redon 1/4x4	10	3026	Llave española 1/2x9/16"	16	2402N	Gato tipo botella 2 ton
5	9684	Dest. ambar phi#2 1/4x4-1/4	11	30809	Llave española 8x9mm			
6	276	Pinza p/mechanico 6"	12	31011	Llave española 10x11mm			

## JUEGOS AUTOMOTRICES EN PULGADAS

### CONTENIDO DE: **9906** JUEGO MAESTRO AUTOMOTRIZ 137 PIEZAS CON GABINETE 9992 **9907** JUEGO MAESTRO AUTOMOTRIZ 136 PIEZAS SIN GABINETE

Nº	CÓDIGO	DESCRIPCIÓN	Nº	CÓDIGO	DESCRIPCIÓN	Nº	CÓDIGO	DESCRIPCIÓN
1	000AA	Calibrador en pulgadas 25 hojas	47	391	Pinza para anillos de retención fijas exteriores ángulo de 0°	93	5328HPA	Dado 1/2" para buija 13/16"
2	1208	Llave combinadas pulido espejo 12 puntas 1/4"	48	41-3/8	Punto para centrar 90° 3/8"	94	5328	Dado 1/2" largo 12 puntas 7/8"
3	1210	Llave combinadas pulido espejo 12 puntas 5/16"	49	4101	Pinza de presión quijada recta 10" uso pesado	95	5330	Dado 1/2" largo 12 puntas 15/16"
4	1212	Llave combinadas pulido espejo 12 puntas 3/8"	50	47-1/4X3/32	Punzón botador recto 1/4" x 3/32"	96	5332	Dado 1/2" largo 12 puntas 1"
5	1214	Llave combinadas pulido espejo 12 puntas 7/16"	51	47-3/8X3/16	Punzón botador recto 3/8" x 3/16"	97	5334	Dado 1/2" largo 12 puntas 1-1/16"
6	1216	Llave combinadas pulido espejo 12 puntas 1/2"	52	47-5/16X1/8	Punzón botador recto 5/16" x 1/8"	98	5336	Dado 1/2" largo 12 puntas 1-1/8"
7	1218	Llave combinadas pulido espejo 12 puntas 9/16"	53	4706	Dado 1/4" 6 puntas 3/16"	99	5414	Dado 1/2" largo 12 puntas 7/16"
8	1220	Llave combinadas pulido espejo 12 puntas 5/8"	54	4708	Dado 1/4" 6 puntas 1/4"	100	5416	Dado 1/2" 12 puntas 1/2"
9	1222	Llave combinadas pulido espejo 12 puntas 11/16"	55	4710	Dado 1/4" 6 puntas 5/16"	101	5418	Dado 1/2" 12 puntas 9/16"
10	1224	Llave combinadas pulido espejo 12 puntas 3/4"	56	4712	Dado 1/4" 6 puntas 3/8"	102	5420	Dado 1/2" 12 puntas 5/8"
11	1226	Llave combinadas pulido espejo 12 puntas 13/16"	57	4714	Dado 1/4" 6 puntas 7/16"	103	5422	Dado 1/2" 12 puntas 11/16"
12	1228	Llave combinadas pulido espejo 12 puntas 7/8"	58	4716	Dado 1/4" 6 puntas 1/2"	104	5424	Dado 1/2" 12 puntas 3/4"
13	1230	Llave combinadas pulido espejo 12 puntas 15/16"	59	4749	Matraca 1/4" reversible	105	5426	Dado 1/2" 12 puntas 13/16"
14	1232	Llave combinadas pulido espejo 12 puntas 1"	60	4769	Destornillador cuadrado 1/4" x 7"	106	5428	Dado 1/2" 12 puntas 7/8"
15	1234	Llave combinadas pulido espejo 12 puntas 1-1/16"	61	4785	Barra conredia 1/4" x 4-1/2"	107	5430	Dado 1/2" 12 puntas 15/16"
16	1308P	Martillo de bola 8 oz mango hickory americano	62	4977B	Juego de 9 llaves hexagonales tipo navaja 5/64" a 1/4"	108	5432	Dado 1/2" 12 puntas 1"
17	1312P	Martillo de bola 12 oz mango hickory americano	63	50-3/16	Punzón guía botador corto 3/16"	109	5448	Matraca 1/2" reversible
18	1316P	Martillo de bola 16 oz mango hickory americano	64	50-3/8	Punzón guía botador corto 3/8"	110	5461	Extensión de 1/2"x5"
19	1368	Mazo cabeza de hule 22 oz	65	5012H	Dado 3/8" largo 6 puntas 3/8"	111	5463	Extensión de 1/2"x10"
20	1430	Mazo de bronce 29 oz mango madera	66	5014H	Dado 3/8" largo 6 puntas 7/16"	112	5467	Mango articulado 1/2"x15-3/4"
21	1725	Llave obstrucción 7/16" x 1/2"	67	5018H	Dado 3/8" largo 6 puntas 9/16"	113	5470	Nudo universal 1/2" x 2 5/8"
22	1730	Llave obstrucción 9/16" x 5/8"	68	5020H	Dado 3/8" largo 6 puntas 5/8"	114	5480	Berliquí 1/2"
23	2006	Barra para ajuste de frenos 9"	69	5022H	Dado 3/8" largo 6 puntas 11/16"	115	708	Llave ajustable 8" cromada
24	2066	Pinza corte diagonal 6-1/64"	70	5024H	Dado 3/8" largo 6 puntas 3/4"	116	86A-1/4	Cinzel corta frío 1/4"
25	2266	Pinza punta larga corte lateral 6-5/8"	71	5026H	Dado 3/8" largo 6 puntas 13/16"	117	86A-3/8	Cinzel corta frío 3/8"
26	2316	Óprensor de anillos 2-1/8" a 5"	72	5028H	Dado 3/8" largo 6 puntas 7/8"	118	86A-7/16	Cinzel corta frío 7/16"
27	2406	Pinza de extensión 5 posiciones 10"	73	5212	Dado 3/8" 12 puntas 3/8"	119	9206	Destornillador mango color negro de caja en pulgadas 3/16"
28	276	Pinza para mecánico 6"	74	5214	Dado 3/8" 12 puntas 7/16"	120	9208	Destornillador mango color rojo de caja en pulgadas 1/4"
29	278	Pinza para mecánico 8"	75	5216	Dado 3/8" 12 puntas 1/2"	121	9210	Destornillador mango color ámbar de caja en pulgadas 5/16"
30	280	Pinza para mecánico 10"	76	5218	Dado 3/8" 12 puntas 9/16"	122	9212	Destornillador mango color azul de caja en pulgadas 3/8"
31	296	Pinza pelacable universal 10-20 AWG	77	5220	Dado 3/8" 12 puntas 5/8"	123	9604	Destornillador ámbar barra redonda punta plana 1/4" x 4
32	3016	Llave española pulido espejo 3/16" x 1/4"	78	5222	Dado 3/8" 12 puntas 11/16"	124	9606	Destornillador ámbar barra redonda punta plana 5/16" x 6
33	3020	Llave española pulido espejo 5/16" x 3/8"	79	5224	Dado 3/8" 12 puntas 3/4"	125	9608	Destornillador ámbar barra redonda punta plana 3/8" x 8
34	3021	Llave española pulido espejo 3/8" x 7/16"	80	5249	Matraca 3/8" reversible	126	9631	Destornillador ámbar barra redonda punta cabinet 3/16" x 3
35	3025	Llave española pulido espejo 7/16" x 1/2"	81	5255	Adaptador 3/8" hembra x 1/4" macho	127	9633	Destornillador ámbar barra redonda punta cabinet 3/16" x 5
36	3026	Llave española pulido espejo 1/2" x 9/16"	82	5261	Extensión de 3/8" x 8"	128	9635	Destornillador ámbar barra redonda punta cabinet 3/16" x 8
37	3030	Llave española pulido espejo 9/16" x 5/8"	83	5262	Extensión de 3/8" x 12"	129	9652	Destornillador ámbar trompo barra redonda punta plana 1/4" x 1-1/2"
38	3033	Llave española pulido espejo 19/32" x 11/16"	84	5265	Mango articulado 3/8" x 7-13/16"	130	9671	Destornillador ámbar barra redonda punta Phillips® # 2 1/4" x 1-3/8"
39	3039	Llave española pulido espejo 3/4" x 7/8"	85	5270	Nudo universal 3/8" x 1-15/16"	131	9680	Destornillador ámbar barra redonda punta Phillips® # 0 1/8 x 2-1/2"
40	3040	Llave española pulido espejo 13/16" x 7/8"	86	5316	Dado 1/2" largo 12 puntas 1/2"	132	9682	Destornillador ámbar barra redonda punta Phillips® # 1 3/16" x 3
41	3045	Llave española pulido espejo 15/16" x 1"	87	5318	Dado 1/2" largo 12 puntas 9/16"	133	9684	Destornillador ámbar barra redonda punta Phillips® # 2 1/4" x 4-1/4"
42	3764	Llave abocinada pulido espejo 3/8" x 7/16"	88	5320	Dado 1/2" largo 12 puntas 5/8"	134	9686	Destornillador ámbar barra redonda punta Phillips® # 3 5/16" x 6
43	3768	Llave abocinada pulido espejo 1/2" x 9/16"	89	5320S0	Dado 1/2" para buija 5/8"	135	9992	Gabinete fijo uso pesado serie 99 1 compartimento
44	3772	Llave abocinada pulido espejo 5/8" x 11/16"	90	5322	Dado 1/2" largo 12 puntas 11/16"	136	LF1000	Llave para quitar filtros universales de 3 1/2" a 3 3/4"
45	385	Pinza para para anillos de retención desmontable .070 ángulo de 18°	91	5324	Dado 1/2" largo 12 puntas 3/4"	137	LF500	Llave para quitar filtros universales de 2 3/4" a 3 1/8"
46	389	Pinza para anillos de retención fijas interiores ángulo de 0°	92	5326	Dado 1/2" largo 12 puntas 13/16"		E307	Portaherramienta 10 bolsos 23.3x25cm

## JUEGOS AUTOMOTRICES EN PULGADAS

CONTENIDO DE:

**9914**  
**9915**
**JUEGO BÁSICO AUTOMOTRIZ 55 PIEZAS CON CAJA METÁLICA D6**  
**JUEGO BÁSICO AUTOMOTRIZ 54 PIEZAS SIN CAJA**

Nº	CÓDIGO	DESCRIPCIÓN	Nº	CÓDIGO	DESCRIPCIÓN	Nº	CÓDIGO	DESCRIPCIÓN
1	000AA	Calibrador en pulgadas 25 hojas	20	5322	Dado 1/2" largo 12 puntas 11/16"	39	5440	Dado 1/2" 12 puntas 1-1/4"
2	1212	Llave combinadas pulido espejo 12 puntas 3/8"	21	5324	Dado 1/2" largo 12 puntas 3/4"	40	5449	Matraca 1/2" reversible
3	1214	Llave combinadas pulido espejo 12 puntas 7/16"	22	5326	Dado 1/2" largo 12 puntas 13/16"	41	5461	Extensión de 1/2" x 5"
4	1216	Llave combinadas pulido espejo 12 puntas 1/2"	23	5412	Dado 1/2" 12 puntas 3/8"	42	5463	Extensión de 1/2" x 10"
5	1218	Llave combinadas pulido espejo 12 puntas 9/16"	24	5414	Dado 1/2" 12 puntas 7/16"	43	5467	Mango articulado 1/2" x 15-3/4"
6	1220	Llave combinadas pulido espejo 12 puntas 5/8"	25	5416	Dado 1/2" 12 puntas 1/2"	44	5470	Nudo universal 1/2" x 2-5/8"
7	1222	Llave combinadas pulido espejo 12 puntas 11/16"	26	5418	Dado 1/2" 12 puntas 9/16"	45	5480	Berbiquí 1/2"
8	1224	Llave combinadas pulido espejo 12 puntas 3/4"	27	5419	Dado 1/2" 12 puntas 19/32"	46	7085	Llave ajustable 8" black
9	1226	Llave combinadas pulido espejo 12 puntas 13/16"	28	5420	Dado 1/2" 12 puntas 5/8"	47	86A-3/8	Cíncel corta frío 3/8"
10	1228	Llave combinadas pulido espejo 12 puntas 7/8"	29	5422	Dado 1/2" 12 puntas 11/16"	48	86A-5/8	Cíncel corta frío 5/8"
11	1316P	Martillo de bola 16 oz mango hickory americano	30	5424	Dado 1/2" 12 puntas 3/4"	49	9622	Destornillador ámbar barra redonda punta cabinet 1/8 x 2-1/2"
12	1363	Martillo tapas plásticas 13 oz mango de madera	31	5425	Dado 1/2" 12 puntas 25/32"	50	9632	Destornillador ámbar barra redonda punta cabinet 3/16" x 4"
13	206G	Pinza corte diagonal 6-1/64"	32	5426	Dado 1/2" 12 puntas 13/16"	51	9652	Destornillador ámbar trompo barra redonda punta plana 1/4" x 1-1/2"
14	278	Pinza para mecánico 8"	33	5428	Dado 1/2" 12 puntas 7/8"	52	9804	Destornillador ámbar barra cuadrada punta plana 1/4" x 4"
15	41-3/8	Punto para centrar 90° 3/8"	34	5430	Dado 1/2" 12 puntas 15/16"	53	9612	Destornillador ámbar barra cuadrada punta plana 3/8" x 12"
16	47-3/8X3/16	Punzón botador recto 3/8" x 3/16"	35	5432	Dado 1/2" 12 puntas 1"	54	D6	Caja portaherramientas metálica 51 x 21.5 x 24 cm
17	4977B	Juego de 9 llaves hexagonales tipo navaja 5/64" a 1/4"	36	5434	Dado 1/2" 12 puntas 1-1/8"	55	LF1000	Llave para quitar filtros universales de 3-1/2" a 3-3/4"
18	50-3/8	Punzón guía botador corto 3/8"	37	5436	Dado 1/2" 12 puntas 1-1/8"			
19	5320	Dado 1/2" largo 12 puntas 5/8"	38	5438	Dado 1/2" 12 puntas 1-3/16"			

## JUEGOS AUTOMOTRICES MÉTRICOS

CONTENIDO DE:

**9906M**  
**9907M**
**JUEGO MAESTRO AUTOMOTRIZ 143 PIEZAS CON GABINETE 9992**  
**JUEGO MAESTRO AUTOMOTRIZ 142 PIEZAS SIN GABINETE**

Nº	CÓDIGO	DESCRIPCIÓN	Nº	CÓDIGO	DESCRIPCIÓN	Nº	CÓDIGO	DESCRIPCIÓN
1	000AA	Calibrador en pulgadas 25 hojas	50	389	Pinza para anillos de retención fijas interiores ángulo de 0°	99	5412M	Dado 1/2" 12 puntas 12 mm
2	1207M	Llave combinadas pulido espejo 12 puntas 7 mm	51	391	Pinza para anillos de retención fijas exteriores ángulo de 0°	100	5413M	Dado 1/2" 12 puntas 13 mm
3	1208M	Llave combinadas pulido espejo 12 puntas 8 mm	52	41-3/8	Punto para centrar 90° 3/8"	101	5414M	Dado 1/2" 12 puntas 14 mm
4	1209M	Llave combinadas pulido espejo 12 puntas 9 mm	53	4101	Pinza de presión quijada recta 10" uso pesado	102	5415M	Dado 1/2" 12 puntas 15 mm
5	1210M	Llave combinadas pulido espejo 12 puntas 10 mm	54	47-1/4X3/32	Punzón botador recto 1/4" x 3/32"	103	5416M	Dado 1/2" 12 puntas 16 mm
6	1211M	Llave combinadas pulido espejo 12 puntas 11 mm	55	47-3/8X3/16	Punzón botador recto 3/8" x 3/16"	104	5417M	Dado 1/2" 12 puntas 17 mm
7	1212M	Llave combinadas pulido espejo 12 puntas 12 mm	56	47-5/16X1/8	Punzón botador recto 5/16" x 1/8"	105	5418M	Dado 1/2" 12 puntas 18 mm
8	1213M	Llave combinadas pulido espejo 12 puntas 13 mm	57	4704M	Dado 1/4" 6 puntas 4 mm	106	5419M	Dado 1/2" 12 puntas 19 mm
9	1214M	Llave combinadas pulido espejo 12 puntas 14 mm	58	4705M	Dado 1/4" 6 puntas 5 mm	107	5420M	Dado 1/2" 12 puntas 20 mm
10	1215M	Llave combinadas pulido espejo 12 puntas 15 mm	59	4706M	Dado 1/4" 6 puntas 6 mm	108	5421M	Dado 1/2" 12 puntas 21 mm
11	1216M	Llave combinadas pulido espejo 12 puntas 16 mm	60	4707M	Dado 1/4" 6 puntas 7 mm	109	5422M	Dado 1/2" 12 puntas 22 mm
12	1217M	Llave combinadas pulido espejo 12 puntas 17 mm	61	4708M	Dado 1/4" 6 puntas 8 mm	110	5423M	Dado 1/2" 12 puntas 23 mm
13	1218M	Llave combinadas pulido espejo 12 puntas 18 mm	62	4709M	Dado 1/4" 6 puntas 9 mm	111	5424M	Dado 1/2" 12 puntas 24 mm
14	1219M	Llave combinadas pulido espejo 12 puntas 19 mm	63	4710M	Dado 1/4" 6 puntas 10 mm	112	5425M	Dado 1/2" 12 puntas 25 mm
15	1220M	Llave combinadas pulido espejo 12 puntas 20 mm	64	4711M	Dado 1/4" 6 puntas 11 mm	113	5426M	Dado 1/2" 12 puntas 26 mm
16	1221M	Llave combinadas pulido espejo 12 puntas 21 mm	65	4712M	Dado 1/4" 6 puntas 12 mm	114	5427M	Dado 1/2" 12 puntas 27 mm
17	1308P	Martillo de bola 8 oz mango hickory americano	66	4749	Matraca 1/4" reversible	115	5428M	Dado 1/2" 12 puntas 28 mm
18	1312P	Martillo de bola 12 oz mango hickory americano	67	4769	Destornillador cuadrado 1/4" x 7"	116	5429M	Dado 1/2" 12 puntas 29 mm
19	1316P	Martillo de bola 16 oz mango hickory americano	68	4785	Barra corrediza 1/4" x 4-1/2"	117	5430M	Dado 1/2" 12 puntas 30 mm
20	1368	Mazo cabeza de hule 22 oz	69	4977BM	Juego de 7 llaves hexagonales tipo navaja 2-8 mm	118	5432M	Dado 1/2" 12 puntas 32 mm
21	1430	Marro de bronce 29 oz mango madera	70	50-3/16	Punzón guía botador corto 3/16"	119	5449	Matraca 1/2" reversible
22	171012	Llave obstrucción 10 x 12 mm	71	50-3/8	Punzón guía botador corto 3/8"	120	5461	Extensión de 1/2" x 5"
23	171113	Llave obstrucción 11 x 13 mm	72	50-5/16	Punzón guía botador corto 5/16"	121	5463	Extensión de 1/2" x 10"
24	171415	Llave obstrucción 14 x 15 mm	73	5206M	Dado 3/8" 12 puntas 6 mm	122	5467	Mango articulado 1/2" x 15-3/4"
25	171619	Llave obstrucción 16 x 19 mm	74	5207M	Dado 3/8" 12 puntas 7 mm	123	5470	Nudo universal 1/2" x 2-5/8"
26	2006	Barra para ajuste de frenos 9"	75	5208M	Dado 3/8" 12 puntas 8 mm	124	5480	Berbiquí 1/2"
27	206G	Pinza corte diagonal 6-1/64"	76	5209M	Dado 3/8" 12 puntas 9 mm	125	708	Llave ajustable 8" cromada
28	226G	Pinza punta larga corte lateral 6-5/8"	77	5210M	Dado 3/8" 12 puntas 10 mm	126	86A-1/4	Cíncel corta frío 1/4"
29	2316	Opresor de anillos 2-1/8" a 5"	78	5211M	Dado 3/8" 12 puntas 11 mm	127	86A-3/8	Cíncel corta frío 3/8"
30	240G	Pinza de extensión 5 posiciones 10"	79	5212M	Dado 3/8" 12 puntas 12 mm	128	86A-7/16	Cíncel corta frío 7/16"
31	276	Pinza para mecánico 6"	80	5213M	Dado 3/8" 12 puntas 13 mm	129	9604	Destornillador ámbar barra redonda punta plana 1/4" x 4"
32	278	Pinza para mecánico 8"	81	5214M	Dado 3/8" 12 puntas 14 mm	130	9606	Destornillador ámbar barra redonda punta plana 5/16" x 6"
33	280	Pinza para mecánico 10"	82	5215M	Dado 3/8" 12 puntas 15 mm	131	9608	Destornillador ámbar barra redonda punta plana 3/8" x 8"
34	296	Pinza pelacable universal 10-20 AWG	83	5216M	Dado 3/8" 12 puntas 16 mm	132	9631	Destornillador ámbar barra redonda punta cabinet 3/16" x 3"
35	30607	Llave española pulido espejo 6 x 7 mm	84	5217M	Dado 3/8" 12 puntas 17 mm	133	9633	Destornillador ámbar barra redonda punta cabinet 3/16" x 5"
36	30809	Llave española pulido espejo 8 x 9 mm	85	5218M	Dado 3/8" 12 puntas 18 mm	134	9635	Destornillador ámbar barra redonda punta cabinet 3/16" x 8"
37	31011	Llave española pulido espejo 10 x 11 mm	86	5219M	Dado 3/8" 12 puntas 19 mm	135	9652	Destornillador ámbar trompo barra redonda punta plana 1/4" x 1-1/2"
38	31213	Llave española pulido espejo 12 x 13 mm	87	5220M	Dado 3/8" 12 puntas 20 mm	136	9671	Destornillador ámbar barra redonda punta Phillips® #0 1/8 x 1-3/8"
39	31415	Llave española pulido espejo 14 x 15 mm	88	5221M	Dado 3/8" 12 puntas 21 mm	137	9680	Destornillador ámbar barra redonda punta Phillips® #0 1/8 x 2-1/2"
40	31617	Llave española pulido espejo 16 x 17 mm	89	5249	Matraca 3/8" reversible	138	9682	Destornillador ámbar barra redonda punta Phillips® #1 3/16" x 3"
41	31819	Llave española pulido espejo 18 x 19 mm	90	5255	Adaptador 3/8" hembra x 1/4" macho	139	9684	Destornillador ámbar barra redonda punta Phillips® #2 1/4" x 4-1/4"
42	31922	Llave española pulido espejo 19 x 22 mm	91	5261	Extensión de 3/8" x 8"	140	9686	Destornillador ámbar barra redonda punta Phillips® #3 5/16" x 6"
43	32122	Llave española pulido espejo 21 x 22 mm	92	5262	Extensión de 3/8" x 12"	141	9992	Gabinete fijo uso pesado serie 99 1 compartimento
44	32427	Llave española pulido espejo 24 x 27 mm	93	5265	Mango articulado 3/8" x 7-13/16"	142	LF1000	Llave para quitar filtros universales de 3-1/2" a 3-3/4"
45	3709M	Llave abocinada pulido espejo 9 x 11 mm	94	5270	Nudo universal 3/8" x 1-15/16"	143	LF500	Llave para quitar filtros universales de 2-3/4" a 3-1/8"
46	3710M	Llave abocinada pulido espejo 10 x 12 mm	95	532050	Dado 1/2" para bujía 5/8"		E307	Portaherramienta 10 bolsos 23.3 x 25 cm
47	3713M	Llave abocinada pulido espejo 13 x 14 mm	96	5326NPA	Dado 1/2" para bujía 13/16"			
48	3715M	Llave abocinada pulido espejo 15 x 17 mm	97	5410M	Dado 1/2" 12 puntas 10 mm			
49	385	Pinza para anillos de retención desmontable .070 ángulo de 18°	98	5411M	Dado 1/2" 12 puntas 11 mm			

## JUEGOS AUTOMOTRICES MÉTRICOS

CONTENIDO DE: **9914M** JUEGO BÁSICO AUTOMOTRIZ 58 PIEZAS CON CAJA METÁLICA D6  
**9915M** JUEGO BÁSICO AUTOMOTRIZ 57 PIEZAS SIN CAJA

Nº	CÓDIGO	DESCRIPCIÓN	Nº	CÓDIGO	DESCRIPCIÓN	Nº	CÓDIGO	DESCRIPCIÓN
1	000AA	Calibrador en pulgadas 25 hojas	21	49778M	Juego de 7 llaves hexagonales tipo navaja 2-8 mm	41	5430M	Dado 1/2" 12 puntas 30 mm
2	1209M	Llave combinadas pulido espejo 12 puntas 9 mm	22	50-3/8	Punzón guía botador corto 3/8"	42	5432M	Dado 1/2" 12 puntas 32 mm
3	1210M	Llave combinadas pulido espejo 12 puntas 10 mm	23	5410M	Dado 1/2" 12 puntas 10 mm	43	5449	Matraca 1/2" reversible
4	1211M	Llave combinadas pulido espejo 12 puntas 11 mm	24	5411M	Dado 1/2" 12 puntas 11 mm	44	5461	Extensión de 1/2" x 5"
5	1212M	Llave combinadas pulido espejo 12 puntas 12 mm	25	5412M	Dado 1/2" 12 puntas 12 mm	45	5463	Extensión de 1/2" x 10"
6	1213M	Llave combinadas pulido espejo 12 puntas 13 mm	26	5413M	Dado 1/2" 12 puntas 13 mm	46	5467	Mango articulado 1/2" x 15-3/4"
7	1214M	Llave combinadas pulido espejo 12 puntas 14 mm	27	5414M	Dado 1/2" 12 puntas 14 mm	47	5470	Nudo universal 1/2" x 2-5/8"
8	1215M	Llave combinadas pulido espejo 12 puntas 15 mm	28	5415M	Dado 1/2" 12 puntas 15 mm	48	5480	Berbigui 1/2"
9	1217M	Llave combinadas pulido espejo 12 puntas 17 mm	29	5416M	Dado 1/2" 12 puntas 16 mm	49	708S	Llave ajustable 8" black
10	1219M	Llave combinadas pulido espejo 12 puntas 19 mm	30	5417M	Dado 1/2" 12 puntas 17 mm	50	86A-3/8	Cinzel corta frío 3/8"
11	1221M	Llave combinadas pulido espejo 12 puntas 21 mm	31	5418M	Dado 1/2" 12 puntas 18 mm	51	86A-5/8	Cinzel corta frío 5/8"
12	1222M	Llave combinadas pulido espejo 12 puntas 22 mm	32	5419M	Dado 1/2" 12 puntas 19 mm	52	9622	Destornillador ámbar barra redonda punta cabinet 1/8 x 2-1/2"
13	1224M	Llave combinadas pulido espejo 12 puntas 24 mm	33	5420M	Dado 1/2" 12 puntas 20 mm	53	9632	Destornillador ámbar barra redonda punta cabinet 3/16" x 4"
14	1226M	Llave combinadas pulido espejo 12 puntas 26 mm	34	5421M	Dado 1/2" 12 puntas 21 mm	54	9652	Destornillador ámbar trompo barra redonda punta plana 1/4" x 4"
15	1227M	Llave combinadas pulido espejo 12 puntas 27 mm	35	5422M	Dado 1/2" 12 puntas 22 mm	55	9804	Destornillador ámbar barra cuadrada punta plana 1/4" x 4"
16	1316P	Marfillo de bola 16 oz mango hickory americano	36	5423M	Dado 1/2" 12 puntas 23 mm	56	9812	Destornillador ámbar barra cuadrada punta plana 3/8" x 12"
17	206G	Pinza corte diagonal 6-1/64"	37	5424M	Dado 1/2" 12 puntas 24 mm	57	D6	Caja portaherramientas metálica 51 x 21.5 x 24 cm
18	278	Pinza para mecánico 8"	38	5425M	Dado 1/2" 12 puntas 25 mm	58	LF1000	Llave para quitar filtros universales de 3-1/2" a 3-3/4"
19	41-3/8	Punto para centrar 90° 3/8"	39	5426M	Dado 1/2" 12 puntas 26 mm		E103	Portaherramienta 14 bolsos 45 x 46 cm
20	47-3/8X3/16	Punzón botador recto 3/8" x 3/16"	40	5428M	Dado 1/2" 12 puntas 28 mm		E520	Portaherramienta Iona 5 bolsos

## JUEGOS PARA AVIACIÓN EN PULGADAS

CONTENIDO DE: **98241** JUEGO INDUSTRIAL PARA AVIACIÓN 70 PIEZAS CON CAJA METÁLICA D6  
**98240** JUEGO INDUSTRIAL PARA AVIACIÓN 69 PIEZAS

Nº	CÓDIGO	DESCRIPCIÓN	Nº	CÓDIGO	DESCRIPCIÓN	Nº	CÓDIGO	DESCRIPCIÓN
1	1212	Llave combinadas pulido espejo 12 puntas 3/8"	26	4710	Dado 1/4" 6 puntas 5/16"	51	9206	Destornillador mango color negro de caja en pulgadas 3/16"
2	1214	Llave combinadas pulido espejo 12 puntas 7/16"	27	4710L	Dado 1/4" largo 6 puntas 5/16"	52	9208	Destornillador ámbar barra redonda punta cabinet 1/4"
3	1216	Llave combinadas pulido espejo 12 puntas 1/2"	28	4711	Dado 1/4" 6 puntas 11/32"	53	9210	Destornillador mango color ámbar de caja en pulgadas 5/16"
4	1218	Llave combinadas pulido espejo 12 puntas 9/16"	29	4711L	Dado 1/4" largo 6 puntas 11/32"	54	9212	Destornillador mango color azul de caja en pulgadas 3/8"
5	1220	Llave combinadas pulido espejo 12 puntas 5/8"	30	4712	Dado 1/4" 6 puntas 3/8"	55	9214	Destornillador mango color café de caja en pulgadas 7/16"
6	1222	Llave combinadas pulido espejo 12 puntas 11/16"	31	4712L	Dado 1/4" largo 6 puntas 3/8"	56	9216	Destornillador mango color rojo de caja en pulgadas 1/2"
7	1224	Llave combinadas pulido espejo 12 puntas 3/4"	32	4714	Dado 1/4" 6 puntas 7/16"	57	9604	Destornillador ámbar barra redonda punta plana 1/4" x 4"
8	1308P	Marfillo de bola 8 oz mango hickory americano	33	4714L	Dado 1/4" largo 6 puntas 7/16"	58	9606	Destornillador ámbar barra redonda punta plana 5/16" x 6"
9	1368	Mazo cabeza de hule 22 oz	34	4716	Dado 1/4" 6 puntas 1/2"	59	9624	Destornillador ámbar barra redonda punta cabinet 1/8" x 4"
10	1383	Marfillo tapas plásticas 13 oz mango de madera	35	4716L	Dado 1/4" largo 6 puntas 1/2"	60	9626	Destornillador ámbar barra redonda punta cabinet 1/8" x 6"
11	206G	Pinza corte diagonal 6-1/64"	36	4718	Dado 1/4" 6 puntas 9/16"	61	9631	Destornillador ámbar barra redonda punta cabinet 3/16" x 3"
12	226G	Pinza punta larga corte lateral 6-5/8"	37	4718L	Dado 1/4" largo 6 puntas 9/16"	62	9632	Destornillador ámbar barra redonda punta cabinet 3/16" x 4"
13	227G	Pinza punta plana 6-5/8"	38	4725	Caja metálica para usos múltiples 24.5 x 12.5x 4 cm	63	9633	Destornillador ámbar barra redonda punta cabinet 3/16" x 5"
14	263G	Pinza vía poder 10"	39	4749	Matraca 1/4" reversible	64	9634	Destornillador ámbar barra redonda punta cabinet 3/16" x 6"
15	276G	Pinza para mecánico rubber grip 6"	40	4760	Extensión de 1/4" x 3"	65	9680	Destornillador ámbar barra redonda punta Philips® #0 1/8" x 2-1/2"
16	28520	Pinza para electrónica punta aguja doblada 45° 5-11/32"	41	4761	Extensión de 1/4" x 6"	66	9682	Destornillador ámbar barra redonda punta Philips® #1 3/16" x 3"
17	297	Pinza pelacable 10-20AWG alta palanca con seguro	42	4763	Extensión de 1/4" x 14"	67	9683	Destornillador ámbar barra redonda punta Philips® #1 3/16" x 8"
18	41-3/8	Punto para centrar 90° 3/8"	43	4766	Mango articulado 1/4" x 5-3/16"	68	9684	Destornillador ámbar barra redonda punta Philips® #2 1/4" x 4-1/4"
19	47-3/8X3/16	Punzón botador recto 3/8" x 3/16"	44	4769	Destornillador cuadrado 1/4" x 7"	69	9686	Destornillador ámbar barra redonda punta Philips® #3 5/16" x 6"
20	47-5/16X1/8	Punzón botador recto 5/16" x 1/8"	45	4770	Nudo universal 1/4" x 1-5/16"	70	D6	Caja portaherramientas metálica 51 x 21.5 x 24 cm
21	4706	Dado 1/4" 6 puntas 3/16"	46	4977B	Juego de 9 llaves hexagonales tipo navaja 5/64" a 1/4"		E111	Portaherramienta 7 bolsos 34 x 36 cm
22	4707	Dado 1/4" 6 puntas 7/32"	47	50-5/16	Punzón guía botador corto 5/16"		E203	Portaherramienta 8 bolsos 26.5 x 38 cm
23	4708	Dado 1/4" 6 puntas 1/4"	48	704	Llave ajustable 4" cromada		E221	Portaherramienta 6 bolsos 17 x 42 cm
24	4709	Dado 1/4" 6 puntas 9/32"	49	708	Llave ajustable 8" cromada		E300	Portaherramienta 5 bolsos 14 x 22 cm
25	4709L	Dado 1/4" largo 6 puntas 9/32"	50	86A-1/2	Cinzel corta frío 1/2"			

## JUEGOS PARA MANTENIMIENTO DE FERROCARRIL EN PULGADAS

CONTENIDO DE: **98101** JUEGO INDUSTRIAL PARA FERROCARRIL 137 PIEZAS

Nº	CÓDIGO	DESCRIPCIÓN	Nº	CÓDIGO	DESCRIPCIÓN	Nº	CÓDIGO	DESCRIPCIÓN
1	000AA	Calibrador en pulgadas 25 hojas	35	278G	Pinza para mecánico rubber grip 8"	69	712S	Llave ajustable 12" black
2	1195	Llave de estrias de matraca plana 5/8 x 3/4"	36	298	Pinza pelacable 10-22 AWG 8-1/4" con poncha terminales y corta tornillos	70	715S	Llave ajustable 15" black
3	1208T	Llave combinada corta pulido espejo 1/4"	37	352	Arco de seguela ajustable	71	7175P	Extensión impacto 3/8" x 3"
4	1210B	Llave combinada black 12 puntas 5/16"	38	380	Juego de 2 pinzas para anillos y 16 puntas	72	7176P	Extensión impacto 3/8" x 6"
5	1212B	Llave combinada black 12 puntas 3/8"	39	3812	Llave abocinada rápida 3/8"	73	7180P	Extensión impacto 1/2" x 2"
6	1212T	Llave combinada corta pulido espejo 3/8"	40	3814	Llave abocinada rápida 7/16"	74	7181P	Extensión impacto 1/2" x 5"
7	1214B	Llave combinada black 12 puntas 7/16"	41	3816	Llave abocinada rápida 1/2"	75	7184P	Extensión impacto 1/2" x 9"
8	1214T	Llave combinada corta pulido espejo 7/16"	42	3818	Llave abocinada rápida 9/16"	76	7210H	Dado de impacto 3/8" 6 puntas 5/16"
9	1216B	Llave combinada black 12 puntas 1/2"	43	3820	Llave abocinada rápida 5/8"	77	7212H	Dado de impacto 3/8" 6 puntas 3/8"
10	1216T	Llave combinada corta pulido espejo 1/2"	44	3822	Llave abocinada rápida 11/16"	78	7214H	Dado de impacto 3/8" 6 puntas 7/16"
11	1218B	Llave combinada black 12 puntas 9/16"	45	3824	Llave abocinada rápida 3/4"	79	7216H	Dado de impacto 3/8" 6 puntas 1/2"
12	1220B	Llave combinada black 12 puntas 5/8"	46	4071	Pinza de presión quijada recta 7" uso pesado	80	7218H	Dado de impacto 3/8" 6 puntas 9/16"
13	1222B	Llave combinada black 12 puntas 11/16"	47	41-5/16	Punto para centrar 90° 5/16"	81	7220H	Dado de impacto 3/8" 6 puntas 5/8"
14	1224B	Llave combinada black 12 puntas 3/4"	48	4102	Pinza de presión quijada curva 10" uso pesado	82	7222H	Dado de impacto 3/8" 6 puntas 11/16"
15	1226B	Llave combinada black 12 puntas 13/16"	49	47-1/2X1/4	Punzón botador recto 1/2" x 1/4"	83	7224H	Dado de impacto 3/8" 6 puntas 3/4"
16	1228B	Llave combinada black 12 puntas 7/8"	50	47-1/4X3/32	Punzón botador recto 1/4" x 3/32"	84	7270P	Nudo universal impacto 3/8" x 1-15/16"
17	1230B	Llave combinada black 12 puntas 15/16"	51	47-3/8X3/16	Punzón botador recto 3/8" x 3/16"	85	7316H	Dado de impacto 1/2" largo 6 puntas 1/2"
18	1232B	Llave combinada black 12 puntas 1"	52	47-5/16X1/8	Punzón botador recto 5/16" x 1/8"	86	7318H	Dado de impacto 1/2" largo 6 puntas 9/16"
19	1234B	Llave combinada black 12 puntas 1-1/16"	53	47-5/16X5/32	Punzón botador recto 5/16" x 5/32"	87	7320H	Dado de impacto 1/2" largo 6 puntas 5/8"
20	1236B	Llave combinada black 12 puntas 1-1/8"	54	4972R	Juego de 13 llaves hexagonales "L" en pulgadas rack	88	7322H	Dado de impacto 1/2" largo 6 puntas 11/16"
21	1240B	Llave combinada black 12 puntas 1-1/4"	55	4990-1/4	Dado 3/8" punta hexagonal 1/4"	89	7324H	Dado de impacto 1/2" largo 6 puntas 3/4"
22	1248B	Llave combinada black 12 puntas 1-1/2"	56	4990-1/8	Dado 3/8" punta hexagonal 1/8"	90	7326H	Dado de impacto 1/2" largo 6 puntas 13/16"
23	1316P	Marfillo de bola 16oz mango hickory americano	57	4990-3/8	Dado 3/8" punta hexagonal 3/8"	91	7328H	Dado de impacto 1/2" largo 6 puntas 7/8"
24	1730	Llave obstrucción 9/16" x 5/8"	58	4990-5/16	Dado 3/8" punta hexagonal 5/16"	92	7330H	Dado de impacto 1/2" largo 6 puntas 15/16"
25	1731	Llave obstrucción 5/8 x 3/4"	59	4990-5/32	Dado 3/8" punta hexagonal 5/32"	93	7332H	Dado de impacto 1/2" largo 6 puntas 1"
26	207G	Pinza corte diagonal alta pal 7-5/8"	60	4990-7/32	Dado 3/8" punta hexagonal 7/32"	94	7334H	Dado de impacto 1/2" largo 6 puntas 1-1/16"
27	2116	Barra de alineación 1/2" x 14"	61	5249B	Matraca 3/8" reversible black	95	7336H	Dado de impacto 1/2" largo 6 puntas 1-1/8"
28	2126	Barra de alineación 1/2" x 16" cabeza rodante	62	5426	Dado 1/2" 12 puntas 13/16"	96	7414H	Dado de impacto 1/2" 6 puntas 7/16"
29	226G	Pinza punta larga corte lateral 6-5/8"	63	5441-1/2	Dado 1/2" punta hexagonal 1/2"	97	7416H	Dado de impacto 1/2" 6 puntas 1/2"
30	2345	Conector de suministro de corriente	64	5441-5/8	Dado 1/2" punta hexagonal 5/8"	98	7418H	Dado de impacto 1/2" 6 puntas 9/16"
31	2346	Levantador magnético 450 g	65	5441-9/16	Dado 1/2" punta hexagonal 9/16"	99	7420H	Dado de impacto 1/2" 6 puntas 5/8"
32	263G	Pinza vía poder 10"	66	5449B	Matraca 1/2" reversible black	100	7422H	Dado de impacto 1/2" 6 puntas 11/16"
33	264G	Pinza vía poder 12"	67	5470	Nudo universal 1/2" x 2-5/8"			
34	270	Pinza de extensión 7 posiciones para tubo 10"	68	708S	Llave ajustable 8" black			

CONTINÚA EN LA SIGUIENTE PÁGINA... ➔

## JUEGOS PARA MANTENIMIENTO DE FERROCARRIL EN PULGADAS

### CONTENIDO DE: 98101 JUEGO INDUSTRIAL PARA FERROCARRIL 137 PIEZAS

Nº	CÓDIGO	DESCRIPCIÓN	Nº	CÓDIGO	DESCRIPCIÓN	Nº	CÓDIGO	DESCRIPCIÓN
<b>...CONTINUA DE LA PÁGINA ANTERIOR</b>								
101	7424H	Dado de impacto 1/2" 6 puntas 3/4"	113	7714H	Dado de impacto 3/8" largo 6 puntas 7/16"	126	96-5/16	Punzón guía botador largo 5/16"
102	7426H	Dado de impacto 1/2" 6 puntas 13/16"	114	7716H	Dado de impacto 3/8" largo 6 puntas 1/2"	127	9652	Destornillador ámbar trompo barra redonda punta plana 1/4" x 1-1/2"
103	7428H	Dado de impacto 1/2" 6 puntas 7/8"	115	7718H	Dado de impacto 3/8" largo 6 puntas 9/16"	128	9671	Destornillador ámbar barra redonda punta Phillips® #2 1/4" x 1-3/8"
104	7430H	Dado de impacto 1/2" 6 puntas 15/16"	116	7720H	Dado de impacto 3/8" largo 6 puntas 5/8"	129	9684	Destornillador ámbar barra redonda punta Phillips® #2 1/4" x 1-1/4"
105	7432H	Dado de impacto 1/2" 6 puntas 1"	117	7722H	Dado de impacto 3/8" largo 6 puntas 11/16"	130	9804	Destornillador ámbar barra cuadrada punta plana 1/4" x 4"
106	7434H	Dado de impacto 1/2" 6 puntas 1-1/16"	118	7724H	Dado de impacto 3/8" largo 6 puntas 3/4"	131	9806	Destornillador ámbar barra cuadrada punta plana 5/16" x 6"
107	7436H	Dado de impacto 1/2" 6 puntas 1-1/8"	119	810HD	Llave Stillson® de hierro maleable 10" uso pesado	132	9808	Destornillador ámbar barra cuadrada punta plana 3/8" x 8"
108	7440H	Dado de impacto 1/2" 6 puntas 1-1/4"	120	818HD	Llave Stillson® de hierro maleable 18" uso pesado	133	9810	Destornillador ámbar barra cuadrada punta plana 3/8" x 10"
109	7442H	Dado de impacto 1/2" 6 puntas 1-5/16"	121	86A-5/16	Cancel corta frío 5/16"	134	D7	Caja portaherramientas metálica 62.5 x 24.5 x 24.5 cm
110	7444H	Dado de impacto 1/2" 6 puntas 1-3/8"	122	86A-5/8	Cancel corta frío 5/8"	135	HB1218B	Segueta bimetalica 12" 18 dpd
111	7446H	Dado de impacto 1/2" 6 puntas 1-7/16"	123	86A-7/16	Cancel corta frío 7/16"	136	SF150	Mazo de golpe seco 16 oz
112	7448H	Dado de impacto 1/2" 6 puntas 1-1/2"	124	86A-7/8X8	Cancel corta frío 7/8 x 8"	137	SF15T	Tapa intercambiable de golpe uso rudo
			125	96-1/2	Punzón guía botador largo 1/2"			

### CONTENIDO DE: 98111 JUEGO INDUSTRIAL PARA FERROCARRIL 102 PIEZAS

Nº	CÓDIGO	DESCRIPCIÓN	Nº	CÓDIGO	DESCRIPCIÓN	Nº	CÓDIGO	DESCRIPCIÓN
1	1192	Llave de estrías de matraca plana 3/8" x 7/16"	35	4708L	Dado 1/4" largo 6 puntas 1/4"	69	7222H	Dado de impacto 3/8" 6 puntas 11/16"
2	1193	Llave de estrías de matraca plana 1/2" x 9/16"	36	4709	Dado 1/4" 6 puntas 9/32"	70	7224H	Dado de impacto 3/8" 6 puntas 3/4"
3	1195	Llave de estrías de matraca plana 5/8 x 3/4"	37	4709L	Dado 1/4" largo 6 puntas 9/32"	71	7220P	Nudo universal impacto 3/8" x 1-15/16"
4	1212B	Llave combinada black 12 puntas 3/8"	38	4710	Dado 1/4" 6 puntas 5/16"	72	7414H	Dado de impacto 1/2" 6 puntas 7/16"
5	1214B	Llave combinada black 12 puntas 7/16"	39	4710L	Dado 1/4" largo 6 puntas 5/16"	73	7416H	Dado de impacto 1/2" 6 puntas 1/2"
6	1216B	Llave combinada black 12 puntas 1/2"	40	4711	Dado 1/4" 6 puntas 11/32"	74	7418H	Dado de impacto 1/2" 6 puntas 9/16"
7	1218B	Llave combinada black 12 puntas 9/16"	41	4711L	Dado 1/4" largo 6 puntas 11/32"	75	7420H	Dado de impacto 1/2" 6 puntas 5/8"
8	1220B	Llave combinada black 12 puntas 5/8"	42	4712	Dado 1/4" 6 puntas 3/8"	76	7422H	Dado de impacto 1/2" 6 puntas 11/16"
9	1222B	Llave combinada black 12 puntas 11/16"	43	4712L	Dado 1/4" largo 6 puntas 3/8"	77	7424H	Dado de impacto 1/2" 6 puntas 3/4"
10	1224B	Llave combinada black 12 puntas 3/4"	44	4714	Dado 1/4" 6 puntas 7/16"	78	7426H	Dado de impacto 1/2" 6 puntas 13/16"
11	1226B	Llave combinada black 12 puntas 13/16"	45	4714L	Dado 1/4" largo 6 puntas 7/16"	79	7428H	Dado de impacto 1/2" 6 puntas 7/8"
12	1228B	Llave combinada black 12 puntas 7/8"	46	4716	Dado 1/4" 6 puntas 1/2"	80	7430H	Dado de impacto 1/2" 6 puntas 15/16"
13	1230B	Llave combinada black 12 puntas 15/16"	47	4716L	Dado 1/4" largo 6 puntas 1/2"	81	7434H	Dado de impacto 1/2" 6 puntas 1-1/16"
14	1232B	Llave combinada black 12 puntas 1"	48	4718H	Dado 1/4" 6 puntas 9/16"	82	7436H	Dado de impacto 1/2" 6 puntas 1-1/8"
15	1234B	Llave combinada black 12 puntas 1-1/16"	49	4718L	Dado 1/4" largo 6 puntas 9/16"	83	7440H	Dado de impacto 1/2" 6 puntas 1-1/4"
16	1236B	Llave combinada black 12 puntas 1-1/8"	50	4749	Matraca 1/4" reversible	84	7470P	Nudo universal impacto 1/2" x 2-3/8"
17	1240B	Llave combinada black 12 puntas 1-1/4"	51	4760	Extensión de 1/4" x 3"	85	7712H	Dado de impacto 3/8" largo 6 puntas 3/8"
18	1312P	Martillo de bola 12 oz mango hickory americano	52	4761	Extensión de 1/4" x 3"	86	7714H	Dado de impacto 3/8" largo 6 puntas 7/16"
19	207G	Pinza corte diagonal alta pal 7-5/8"	53	4769	Destornillador cuadro 1/4" x 7"	87	7716H	Dado de impacto 3/8" largo 6 puntas 1/2"
20	2116	Barra de alineación 1/2" x 14"	54	4770	Nudo universal 1/4" x 1 5/16"	88	7718H	Dado de impacto 3/8" largo 6 puntas 9/16"
21	226G	Pinza punta larga corte lateral 6-5/8"	55	4972R	Juego de 13 llaves hexagonales "L" en pulgadas rack	89	7720H	Dado de impacto 3/8" largo 6 puntas 5/8"
22	262G	Pinza vía poder 6"	56	5249B	Matraca 3/8" reversible black	90	7722H	Dado de impacto 3/8" largo 6 puntas 11/16"
23	267G	Pinza para electricista corte lateral 7-5/16"	57	5449B	Matraca 1/2" reversible black	91	7724H	Dado de impacto 3/8" largo 6 puntas 3/4"
24	270	Pinza de extensión 7 posiciones para tubo 10"	58	5480	Berbiquij 1/2"	92	9206	Destornillador mango color negro de caja en pulgadas 3/16"
25	352	Arco de segueta ajustable	59	708S	Llave ajustable 8" black	93	9214	Destornillador mango color cafe de caja en pulgadas 7/16"
26	4071	Pinza de presión quijada recta 7" uso pesado	60	7175P	Extensión impacto 3/8" x 3"	94	9216	Destornillador mango color rojo de caja en pulgadas 1/2"
27	41-1/4	Punto para centrar 90° 1/4"	61	7176P	Extensión impacto 3/8" x 6"	95	9218	Destornillador mango color ámbar de caja en pulgadas 9/16"
28	47-1/2X1/4	Punzón botador recto 1/2" x 1/4"	62	7181P	Extensión impacto 1/2" x 5"	96	9434	Destornillador cushion grip barra redonda punta cabinet 3/16" x 6"
29	47-5/16X5/32	Punzón botador recto 5/16" x 5/32"	63	7184P	Extensión impacto 1/2" x 9"	97	9436	Destornillador cushion grip barra redonda punta cabinet 3/16" x 10"
30	4706	Dado 1/4" 6 puntas 3/16"	64	7212H	Dado de impacto 3/8" 6 puntas 3/8"	98	9482	Destornillador cushion grip barra redonda punta Phillips® #1 3/16" x 3"
31	4706L	Dado 1/4" largo 6 puntas 3/16"	65	7214H	Dado de impacto 3/8" 6 puntas 7/16"	99	9484	Destornillador cushion grip barra redonda punta Phillips® #2 1/4" x 4"
32	4707	Dado 1/4" 6 puntas 7/32"	66	7216H	Dado de impacto 3/8" 6 puntas 1/2"	100	9486	Destornillador cushion grip barra redonda punta Phillips® #3 5/16" x 6"
33	4707L	Dado 1/4" largo 6 puntas 7/32"	67	7218H	Dado de impacto 3/8" 6 puntas 9/16"	101	D7	Caja portaherramientas metálica 62.5 x 24.5 x 24.5 cm
34	4708	Dado 1/4" 6 puntas 1/4"	68	7220H	Dado de impacto 3/8" 6 puntas 5/8"	102	HB1218B	Segueta bimetalica 12" 18 dpd

### CONTENIDO DE: 98131 JUEGO INDUSTRIAL PARA FERROCARRIL 77 PIEZAS

Nº	CÓDIGO	DESCRIPCIÓN	Nº	CÓDIGO	DESCRIPCIÓN	Nº	CÓDIGO	DESCRIPCIÓN
1	1194	Llave estría matraca plana 5/8 x 11/16"	27	3816	Llave abocinada rápida 1/2"	53	7270P	Nudo universal impacto 3/8" x 1-15/16"
2	1195	Llave de estrías de matraca plana 5/8 x 3/4"	28	3818	Llave abocinada rápida 9/16"	54	7414H	Dado de impacto 1/2" 6 puntas 7/16"
3	1212B	Llave combinada black 12 puntas 3/8"	29	3820	Llave abocinada rápida 5/8"	55	7416H	Dado de impacto 1/2" 6 puntas 1/2"
4	1214B	Llave combinada black 12 puntas 7/16"	30	3822	Llave abocinada rápida 11/16"	56	7418H	Dado de impacto 1/2" 6 puntas 9/16"
5	1216B	Llave combinada black 12 puntas 1/2"	31	3824	Llave abocinada rápida 3/4"	57	7420H	Dado de impacto 1/2" 6 puntas 5/8"
6	1218B	Llave combinada black 12 puntas 9/16"	32	4071	Pinza de presión quijada recta 7" uso pesado	58	7422H	Dado de impacto 1/2" 6 puntas 11/16"
7	1220B	Llave combinada black 12 puntas 5/8"	33	41-1/4	Punto para centrar 90° 1/4"	59	7424H	Dado de impacto 1/2" 6 puntas 3/4"
8	1222B	Llave combinada black 12 puntas 11/16"	34	47-1/2X1/4	Punzón botador recto 1/2" x 1/4"	60	7426H	Dado de impacto 1/2" 6 puntas 13/16"
9	1224B	Llave combinada black 12 puntas 3/4"	35	47-3/8X3/16	Punzón botador recto 3/8" x 3/16"	61	7428H	Dado de impacto 1/2" 6 puntas 7/8"
10	1226B	Llave combinada black 12 puntas 13/16"	36	47-5/16X1/8	Punzón botador recto 5/16" x 1/8"	62	7430H	Dado de impacto 1/2" 6 puntas 15/16"
11	1228B	Llave combinada black 12 puntas 7/8"	37	5249B	Matraca 3/8" reversible black	63	7432H	Dado de impacto 1/2" 6 puntas 1"
12	1230B	Llave combinada black 12 puntas 15/16"	38	5449B	Matraca 1/2" reversible black	64	7434H	Dado de impacto 1/2" 6 puntas 1-1/16"
13	1232B	Llave combinada black 12 puntas 1"	39	5466	Mango articulado 1/2" x 10-5/8"	65	7436H	Dado de impacto 1/2" 6 puntas 1-1/8"
14	1234B	Llave combinada black 12 puntas 1-1/16"	40	708S	Llave ajustable 8" black	66	7440H	Dado de impacto 1/2" 6 puntas 1-1/4"
15	1236B	Llave combinada black 12 puntas 1-1/8"	41	712S	Llave ajustable 12" black	67	801	Llave universal de cadena 4"
16	1240B	Llave combinada black 12 puntas 1-1/4"	42	7175P	Extensión impacto 3/8" x 3"	68	818HD	Llave Stillson® de hierro maleable 18" uso pesado
17	1316P	Martillo de bola 16oz mango hickory americano	43	7176P	Extensión impacto 3/8" x 6"	69	86A-1/4	Cancel corta frío 1/4"
18	207G	Pinza corte diagonal alta pal 7-5/8"	44	7181P	Extensión impacto 1/2" x 5"	70	86A-5/8	Cancel corta frío 5/8"
19	2126	Barra de alineación 1/2" x 16" cabeza rodante	45	7184P	Extensión impacto 1/2" x 9"	71	9652	Destornillador ámbar trompo barra redonda punta plana 1/4" x 1-1/2"
20	270	Pinza de extensión 7 posiciones para tubo 10"	46	7212H	Dado de impacto 3/8" 6 puntas 3/8"	72	9671	Destornillador ámbar barra redonda punta Phillips® #2 1/4" x 1-3/8"
21	278G	Pinza para mecánico rubber grip 8"	47	7214H	Dado de impacto 3/8" 6 puntas 7/16"	73	9804	Destornillador ámbar barra cuadrada punta plana 1/4" x 4"
22	303S	Tijera tipo aviación recta	48	7216H	Dado de impacto 3/8" 6 puntas 1/2"	74	9806	Destornillador ámbar barra cuadrada punta plana 5/16" x 6"
23	322G	Tijera para hojalatero 12-3/4"	49	7218H	Dado de impacto 3/8" 6 puntas 9/16"	75	9808	Destornillador ámbar barra cuadrada punta plana 3/8" x 8"
24	352	Arco de segueta ajustable	50	7220H	Dado de impacto 3/8" 6 puntas 5/8"	76	D7	Caja portaherramientas metálica 62.5 x 24.5 x 24.5 cm
25	3812	Llave abocinada rápida 3/8"	51	7222H	Dado de impacto 3/8" 6 puntas 11/16"	77	HB1218B	Segueta bimetalica 12" 18 dpd
26	3814	Llave abocinada rápida 7/16"	52	7224H	Dado de impacto 3/8" 6 puntas 3/4"			

JUEGOS PARA MANTENIMIENTO DE FERROCARRIL EN PULGADAS

CONTENIDO DE: **98121** JUEGO INDUSTRIAL PARA FERROCARRIL 68 PIEZAS

Nº	CÓDIGO	DESCRIPCIÓN	Nº	CÓDIGO	DESCRIPCIÓN	Nº	CÓDIGO	DESCRIPCIÓN
1	000AA	Calibrador en pulgadas 25 hojas	24	4071	Pinza de presión quijada recta 7" uso pesado	47	7418H	Dado de impacto 1/2" 6 puntas 9/16"
2	1193	Llave de estrías de matraca plana 1/2" x 9/16"	25	47-1/2X1/4	Punzón botador recto 1/2" x 1/4"	48	7420H	Dado de impacto 1/2" 6 puntas 5/8"
3	1195	Llave de estrías de matraca plana 5/8 x 3/4"	26	47-1/4X1/16	Punzón botador recto 1/4" x 1/16"	49	7422H	Dado de impacto 1/2" 6 puntas 11/16"
4	1212B	Llave combinada black 12 puntas 3/8"	27	47-1/4X3/32	Punzón botador recto 1/4" x 3/32"	50	7424H	Dado de impacto 1/2" 6 puntas 3/4"
5	1214B	Llave combinada black 12 puntas 7/16"	28	47-5/16X5/32	Punzón botador recto 5/16" x 5/32"	51	7428H	Dado de impacto 1/2" 6 puntas 7/8"
6	1216B	Llave combinada black 12 puntas 1/2"	29	4996	Juego de 9 llaves hexagonales "L" métricos/punta de bola rack	52	7430H	Dado de impacto 1/2" 6 puntas 15/16"
7	1218B	Llave combinada black 12 puntas 9/16"	30	5249B	Matraca 3/8" reversible black	53	7432H	Dado de impacto 1/2" 6 puntas 1"
8	1220B	Llave combinada black 12 puntas 5/8"	31	5449B	Matraca 1/2" reversible black	54	7434H	Dado de impacto 1/2" 6 puntas 1-1/16"
9	1222B	Llave combinada black 12 puntas 11/16"	32	5480	Berbiquí 1/2"	55	7436H	Dado de impacto 1/2" 6 puntas 1-1/8"
10	1224B	Llave combinada black 12 puntas 3/4"	33	7085	Llave ajustable 8" black	56	7440H	Dado de impacto 1/2" 6 puntas 1-1/4"
11	1226B	Llave combinada black 12 puntas 13/16"	34	712S	Llave ajustable 12" black	57	7470P	Nudo universal impacto 1/2" x 2-3/8"
12	1228B	Llave combinada black 12 puntas 7/8"	35	7175P	Extensión impacto 3/8" x 3"	58	7712H	Dado de impacto 3/8" largo 6 puntas 3/8"
13	1230B	Llave combinada black 12 puntas 15/16"	36	7176P	Extensión impacto 3/8" x 6"	59	7722H	Dado de impacto 3/8" largo 6 puntas 11/16"
14	1232B	Llave combinada black 12 puntas 1"	37	7181P	Extensión impacto 1/2" x 5"	60	86A-1/4	Cinzel corta frío 1/4"
15	1234B	Llave combinada black 12 puntas 1-1/16"	38	7184P	Extensión impacto 1/2" x 9"	61	86A-7/16	Cinzel corta frío 7/16"
16	1236B	Llave combinada black 12 puntas 1-1/8"	39	7212H	Dado de impacto 3/8" 6 puntas 3/8"	62	9688	Destornillador ámbar barra redonda punta Phillips® #4 3/8" x 6"
17	1240B	Llave combinada black 12 puntas 1-1/4"	40	7214H	Dado de impacto 3/8" 6 puntas 7/16"	63	9804	Destornillador ámbar barra cuadrada punta plana 1/4" x 4"
18	1316P	Martillo de bola 16 oz mango hickory americano	41	7216H	Dado de impacto 3/8" 6 puntas 1/2"	64	9806	Destornillador ámbar barra cuadrada punta plana 5/16" x 6"
19	207G	Pinza corte diagonal alta pal 7-5/8"	42	7218H	Dado de impacto 3/8" 6 puntas 9/16"	65	9808	Destornillador ámbar barra cuadrada punta plana 3/8" x 8"
20	2130	Barra de alineación 5/8" x 18" cabeza rotante	43	7220H	Dado de impacto 3/8" 6 puntas 5/8"	66	9810	Destornillador ámbar barra cuadrada punta plana 3/8" x 10"
21	270	Pinza de extensión 7 posiciones para tubo 10"	44	7222H	Dado de impacto 3/8" 6 puntas 11/16"	67	D7	Caja portaherramientas metálica 62.5 x 24.5 x 24.5 cm
22	278G	Pinza para mecánico rubber grip 8"	45	7224H	Dado de impacto 3/8" 6 puntas 3/4"	68	HB1218B	Segueta bimetalica 12" 18 dpp
23	352	Arco de segueta ajustable	46	7416H	Dado de impacto 1/2" 6 puntas 1/2"			

CONTENIDO DE: **98141** JUEGO INDUSTRIAL PARA FERROCARRIL 43 PIEZAS

Nº	CÓDIGO	DESCRIPCIÓN	Nº	CÓDIGO	DESCRIPCIÓN	Nº	CÓDIGO	DESCRIPCIÓN
1	1212B	Llave combinada black 12 puntas 3/8"	16	2116	Barra de alineación 1/2" x 14"	31	7422H	Dado de impacto 1/2" 6 puntas 11/16"
2	1214B	Llave combinada black 12 puntas 7/16"	17	2126	Barra de alineación 1/2" x 16" cabeza rotante	32	7424H	Dado de impacto 1/2" 6 puntas 3/4"
3	1216B	Llave combinada black 12 puntas 1/2"	18	270	Pinza de extensión 7 posiciones para tubo 10"	33	7426H	Dado de impacto 1/2" 6 puntas 13/16"
4	1218B	Llave combinada black 12 puntas 9/16"	19	41-1/2	Punto para centrar 90° 1/2"	34	7428H	Dado de impacto 1/2" 6 puntas 7/8"
5	1220B	Llave combinada black 12 puntas 5/8"	20	5449B	Matraca 1/2" reversible black	35	7430H	Dado de impacto 1/2" 6 puntas 15/16"
6	1222B	Llave combinada black 12 puntas 11/16"	21	5480	Berbiquí 1/2"	36	7432H	Dado de impacto 1/2" 6 puntas 1"
7	1224B	Llave combinada black 12 puntas 3/4"	22	712S	Llave ajustable 12" black	37	7436H	Dado de impacto 1/2" 6 puntas 1-1/8"
8	1226B	Llave combinada black 12 puntas 13/16"	23	7181P	Extensión impacto 1/2" x 5"	38	818HD	Llave Stillson® de hierro maleable 18" uso pesado
9	1228B	Llave combinada black 12 puntas 7/8"	24	7318H	Dado de impacto 1/2" largo 6 puntas 9/16"	39	86A-1/4	Cinzel corta frío 1/4"
10	1230B	Llave combinada black 12 puntas 15/16"	25	7330H	Dado de impacto 1/2" largo 6 puntas 15/16"	40	86A-7/8X8	Cinzel corta frío 7/8" x 8"
11	1232B	Llave combinada black 12 puntas 1"	26	7332H	Dado de impacto 1/2" largo 6 puntas 1"	41	96-1/2	Punzón qui botador largo 1/2"
12	1234B	Llave combinada black 12 puntas 1-1/16"	27	7414H	Dado de impacto 1/2" 6 puntas 7/16"	42	9810	Destornillador ámbar barra cuadrada punta plana 3/8" x 10"
13	1236B	Llave combinada black 12 puntas 1-1/8"	28	7416H	Dado de impacto 1/2" 6 puntas 1/2"	43	D7	Caja portaherramientas metálica 62.5 x 24.5 x 24.5 cm
14	1240B	Llave combinada black 12 puntas 1-1/4"	29	7418H	Dado de impacto 1/2" 6 puntas 9/16"			
15	1332P	Martillo de bola 32 oz mango hickory americano	30	7420H	Dado de impacto 1/2" 6 puntas 5/8"			

JUEGOS INDUSTRIALES BÁSICOS DE ESPECIALIDAD

CONTENIDO DE: **98165** 93 PIEZAS JUEGO PARA MECÁNICO INDUSTRIAL

CÓDIGO	PIEZAS	DESCRIPCIÓN	CÓDIGO	PIEZAS	DESCRIPCIÓN	CÓDIGO	PIEZAS	DESCRIPCIÓN
54114	1	Juego 15 dados en pulgadas 1/2" Niel	712	1	Llave ajustable 12" cromada	9684	1	Destornillador ámbar Phillips® #2 1/4" x 4-1/4"
5449	1	Matraca 1/2" reversible	814HD	1	Llave Stillson® hierro maleable 14"	712D	1	Linterna 20 led 2 D uso pesado
5467	1	Mango articulado 1/2 x 15-3/4"	4972	1	Juego 12 llaves L en pulgadas estuche	UNT12	1	Nivel torpedo 9"
5463	1	Extensión de 1/2" x 10"	4976A	1	Juego 11 llaves L métricas estuche	96A	1	Juego 7 boladores largos
2373	1	Espejo inspección 2-1/8" x 3-1/2"	86A-7/8X8	1	Cinzel corta frío 7/8 x 8"	5461	1	Extensión de 1/2" x 5"
000F	1	Calibrador extralargo 25 hojas	41-1/2	1	Punto para centrar 90° 1/2"	D7C20	1	Caja metal 62 x 24 x 24 cm c20
000AA	1	Calibrador en pulgadas 25 hojas	UFFB12	1	Lima plana bastarda 12"	1332FV	1	Martillo bola 32 oz fibra vidrio
1595LSW	1	Flexómetro acero inoxidable 5 m x 30 mm	353AT	1	Arco segueta alta tension 12"	2376	1	Levantador magneto 3.6 kg
324G	1	Tijera hojalatero 14"	1200F	1	Juego 15 llaves combinadas pg	5470	1	Nudo universal 1/2"
293R	1	Pinza presión rect 10"	9606	1	Destornillador ámbar plana redondo 5/16" x 6"	UFMM12	1	Lima media caña musa 12"
2696	1	Pinza electricista 9-5/16"	9602	1	Destornillador ámbar plana redondo 3/16" x 4"	UFRB10	1	Lima redonda bastarda 10"
278G	1	Pinza mecánico rubber grip 8"	9608	1	Destornillador ámbar plana redondo 3/8" x 8"	1367	1	Mazo cabeza hule 16 oz
710	1	Llave ajustable 10" cromada	9685	1	Destornillador ámbar Phillips® #2 1/4" x 8"			

CONTENIDO DE: **98160** 68 PIEZAS JUEGO PARA INSTRUMENTISTA CALIBRADOR

CÓDIGO	PIEZAS	DESCRIPCIÓN	CÓDIGO	PIEZAS	DESCRIPCIÓN	CÓDIGO	PIEZAS	DESCRIPCIÓN
9600A	1	Juego de 6 destornilladores ámbar Phillips®	814HD	1	Llave Stillson® hierro maleable 14"	123270	1	Plomada de bronce 227 gr
9600B	1	Juego de 6 destornilladores ámbar punta plana redondos	4972	1	Juego 12 llaves L en pulgadas estuche	354F	1	Arco segueta fijo pesado 12"
1595LSW	1	Flexómetro acero inoxidable 5 m x 30 mm	4972M	1	Juego 9 llaves L métricas en rack	12255	1	Escuadra combinación 12"
UFRB6	1	Lima redonda bastarda 6"	1332PN	1	Martillo bola cabeza black 32 oz	D7C20	1	Caja metal 62 x 24 x 24 cm
UFFB12	1	Lima plana bastarda 12"	293R	1	Pinza presión recta 10"	86A-1X8	1	Cinzel corta frío 1" x 8"
1200F	1	Juego 15 llaves combinadas en pulgadas	278	1	Pinza para mecánico 8"	41-5/8	1	Punto para centrar 90° 5/8"
710	1	Llave ajustable 10" cromada	207G	1	Pinza corte diagonal alta palanca 7-5/8"	2596HL	1	Pinza electricista alta palanca 9-5/16"
712	1	Llave ajustable 12" cromada	UNT12	1	Nivel Torpedo 9"			
810HD	1	Llave Stillson® hierro maleable 10"	122102	1	Nivel de aluminio 14"			

CONTENIDO DE: **98166** 65 PIEZAS JUEGO PARA ELECTRICISTA INDUSTRIAL

CÓDIGO	PIEZAS	DESCRIPCIÓN	CÓDIGO	PIEZAS	DESCRIPCIÓN	CÓDIGO	PIEZAS	DESCRIPCIÓN
UNT12	1	Nivel torpedo 9"	9626	1	Destornillador ámbar punta cabinet 1/8" x 6"	2786	1	Pinza mecánico rubber grip 8"
122102	1	Nivel de aluminio 14"	712	1	Llave ajustable 12" cromada	2466	1	Pinza extensión suave 10"
9608	1	Destornillador ámbar punta plana redondo 3/8" x 8"	814HD	1	Llave Stillson® hierro maleable 14"	1324PN	1	Martillo bola cabeza black 24 oz
9604	1	Destornillador ámbar punta plana redondo 1/4" x 4"	1200L	1	Juego 11 llaves combinadas en pulgadas con rack	41-1/2	1	Punto para centrar 90° 1/2"
9632	2	Destornillador ámbar punta cabinet 3/16" x 4"	4972	1	Juego 12 llaves L en pulgadas con estuche	UFRB12	1	Lima redonda bastarda 12"
9682	1	Destornillador ámbar punta Phillips® #1 3/16" x 3"	4976A	1	Juego 11 llaves L métricas con estuche	1595LSW	1	Flexómetro acero inoxidable 5 m x 30 mm
9684	1	Destornillador ámbar punta Phillips® #2 1/4" x 4-1/4"	353AT	1	Arco segueta alta tension 12"	2686	1	Pinza electricista 8-17/32"
9671	2	Destornillador ámbar punta Phillips® #2 1/4" x 1-3/8"	293	1	Pinza pelacable 10-22 AWG 8-3/4"	D7C20	1	Caja metal 62 x 24 x 24 cm c20
9683	1	Destornillador ámbar punta Phillips® #1 3/16" x 8"	2292G	1	Pinza punta larga alta palanca 8-9/32"	UFMB12	1	Lima media caña bastarda 12"
9680	1	Destornillador ámbar punta Phillips® #0 1/8" x 2-1/2"	293R	1	Pinza presión recta 10"			
9624	2	Destornillador ámbar punta cabinet 1/8" x 4"	207G	1	Pinza corte diagonal alta palanca 7-5/8"			

## JUEGOS INDUSTRIALES BÁSICOS DE ESPECIALIDAD

CONTENIDO DE: <b>98161</b> 64 PIEZAS JUEGO PARA INSTRUMENTISTA CALIBRADOR								
CÓDIGO	PIEZAS	DESCRIPCIÓN	CÓDIGO	PIEZAS	DESCRIPCIÓN	CÓDIGO	PIEZAS	DESCRIPCIÓN
9600A	1	Juego 6 destornillador ámbar Phillips®	1200F	1	Juego 15 llaves combinadas	2296G	1	Pinza punta larga alta palanca 8-9/32"
9600B	1	Juego 6 destornillador ámbar plana redon	712	1	Llave ajustable 12" cromada	278	1	Pinza para mecánico 8"
9624R	1	Destornillador serie R cabinet 1/8" x 4"	708	1	Llave ajustable 8" cromada	4972R	1	Juego 13 llaves L en pulgadas rack
112557	1	Bomba para desoldar	810HD	1	Llave Stillson® hierro maleable10"	4972M	1	Juego 9 llaves L métricas rack
112552	1	Cautín tipo lápiz 60W	1332PN	1	Martillo bola cabeza black 32 oz	D7C20	1	Caja metal 62 x 24 x 24 cm
B122073	1	Flexom rubber grip 3 m x 5/8	293R	1	Pinza presión recta 10"	2596HL	1	Pinza eléctrico alta palanca 9-5/16"
UFRB6	1	Lima redonda bastarda 6"	2076	1	Pinza corte diagonal alta palanca 7-5/8"			

CONTENIDO DE: <b>98167</b> 23 PIEZAS JUEGO PARA AISLADOR INDUSTRIAL								
CÓDIGO	PIEZAS	DESCRIPCIÓN	CÓDIGO	PIEZAS	DESCRIPCIÓN	CÓDIGO	PIEZAS	DESCRIPCIÓN
269G	1	Pinza electricista 9-5/16"	PSF3	1	Pistola calafateadora profesional	800112DV	1	Compas de punta divisor 12"
303R	1	Tijera aviación derecha	122253	1	Escuadra de carpintero 12"	80018DV	1	Compas de punta divisor 8"
322G	1	Tijera hojalatero 12 3/4"	293R	1	Pinza presión recta10"	D7C20	1	Caja metal 62 x 24 x 24 cm c20
9600A	1	Juego 6 destornilladores ámbar Phillips®	UPS25	1	Remachadora tipo acordeón			
9600B	1	Juego 6 destornilladores ámbar punta plana redondos	123180	1	Llana profesional 11" x 5" lisa			

CONTENIDO DE: <b>98162</b> 20 PIEZAS JUEGO PARA AISLADOR INDUSTRIAL								
CÓDIGO	PIEZAS	DESCRIPCIÓN	CÓDIGO	PIEZAS	DESCRIPCIÓN	CÓDIGO	PIEZAS	DESCRIPCIÓN
1332PN	1	Martillo bola cabeza black 32 oz	1595LSW	1	Flexómetro acero inoxidable 5 m x 30 mm	D7C20	1	Caja metal 62 x 24 x 24 cm c20
86A-7/8X8	1	Cíncel corta frío 7/8" x 8"	41-5/8	1	Punto para centrar 90° 5/8"	123270	1	Plomada de bronce 227 gr
122280	1	Escuadra de cantero 8" x 12"	UFMB12	1	Lima media caña bastarda 12"	UFPB12	1	Lima plana bastarda 12"
UNT12	1	Nivel Torpedo 9"	UFRB10	1	Lima redonda bastarda 10"	800112DV	1	Compas de punta divisor 12"
293R	1	Pinza presión rect 10"	354F	1	Arco seguetta fijo pesado 12"	122102	1	Nivel de aluminio 14"
712	1	Llave ajustable 12" cromada	814HD	1	Llave Stillson® hierro maleable 14"			

CONTENIDO DE: <b>98163</b> 17 PIEZAS JUEGO PARA PAILERO INDUSTRIAL								
CÓDIGO	PIEZAS	DESCRIPCIÓN	CÓDIGO	PIEZAS	DESCRIPCIÓN	CÓDIGO	PIEZAS	DESCRIPCIÓN
1332PN	1	Martillo bola cabeza black 32 oz	1595LSW	1	Flexómetro acero inoxidable 5 m x 30 mm	D7C20	1	Caja metal 62 x 24 x 24 cm c20
86A-7/8X8	1	Cíncel corta frío 7/8" x 8"	41-5/8	1	Punto para centrar 90° 5/8"	123270	1	Plomada de bronce 227 gr
122280	1	Escuadra de cantero 8" x 12"	UFMB12	1	Lima media caña bastarda 12"	UFPB12	1	Lima plana bastarda 12"
UNT12	1	Nivel Torpedo 9"	UFRB10	1	Lima redonda bastarda 10"	800112DV	1	Compas de punta divisor 12"
293R	1	Pinza presión rect 10"	354F	1	Arco seguetta fijo pesado 12"	122102	1	Nivel de aluminio 14"
712	1	Llave ajustable 12" cromada	814HD	1	Llave Stillson® hierro maleable 14"			

CONTENIDO DE: <b>98164</b> 9 PIEZAS JUEGO PAILERO								
CÓDIGO	PIEZAS	DESCRIPCIÓN	CÓDIGO	PIEZAS	DESCRIPCIÓN	CÓDIGO	PIEZAS	DESCRIPCIÓN
1332PN	1	Martillo bola cabeza black 32 oz	712	1	Llave ajustable 12" cromada	D7C20	1	Caja metal 62 x 24 x 24 cm
86A-1X8	1	Cíncel corta frío 1" x 8"	9616	1	Destornillador ámbar plana redondo 1/4" x 6"	2373	1	España inspección 2-1/8" x 3 1/2"
UFMB12	1	Lima media caña bastarda 12"	7L2D	1	Linterna 20 LED 2 D uso pesado	9687	1	Destornillador ámbar Phillips® #2 1/4" x 6"

## JUEGOS EN ESTUCHE PLÁSTICO

CONTENIDO DE: <b>JCB03</b> 170 PIEZAS JUEGO EN ESTUCHE COMBINADO								
Nº	CÓDIGO	DESCRIPCIÓN	Nº	CÓDIGO	DESCRIPCIÓN	Nº	CÓDIGO	DESCRIPCIÓN
1	4705	Dado 1/4" 6pts 5/32"	40	5214	Dado 3/8" 12pts 7/16"	79	5422	Dado 1/2" 12pts 11/16"
2	4706	Dado 1/4" 6pts 3/16"	41	5216	Dado 3/8" 12pts 1/2"	80	5424	Dado 1/2" 12pts 3/4"
3	4707	Dado 1/4" 6pts 7/32"	42	5218	Dado 3/8" 12pts 9/16"	81	5426	Dado 1/2" 12pts 13/16"
4	4708	Dado 1/4" 6pts 1/4"	43	5220	Dado 3/8" 12pts 5/8"	82	5428	Dado 1/2" 12pts 7/8"
5	4709	Dado 1/4" 6pts 9/32"	44	5222	Dado 3/8" 12pts 11/16"	83	5430	Dado 1/2" 12pts 15/16"
6	4710	Dado 1/4" 6pts 5/16"	45	5224	Dado 3/8" 12pts 3/4"	84	5432	Dado 1/2" 12pts 1"
7	4711	Dado 1/4" 6pts 11/32"	46	5226	Dado 3/8" 12pts 13/16"	85	5436	Dado 1/2" 12pts 1-1/8"
8	4712	Dado 1/4" 6pts 3/8"	47	5206M	Dado 3/8" 12pts 6mm	86	5440	Dado 1/2" 12pts 1-1/4"
9	4714	Dado 1/4" 6pts 7/16"	48	5207M	Dado 3/8" 12pts 7mm	87	5414M	Dado 1/2" 12pts 14mm
10	4716	Dado 1/4" 6pts 1/2"	49	5208M	Dado 3/8" 12pts 8mm	88	5415M	Dado 1/2" 12pts 15mm
11	4718	Dado 1/4" 6pts 9/16"	50	5209M	Dado 3/8" 12pts 9mm	89	5416M	Dado 1/2" 12pts 16mm
12	4704M	Dado 1/4" 6pts 4mm	51	5210M	Dado 3/8" 12pts 10mm	90	5417M	Dado 1/2" 12pts 17mm
13	4705M	Dado 1/4" 6pts 5mm	52	5211M	Dado 3/8" 12pts 11mm	91	5418M	Dado 1/2" 12pts 18mm
14	47055M	Dado 1/4" 6pts 5.5mm	53	5212M	Dado 3/8" 12pts 12mm	92	5419M	Dado 1/2" 12pts 19mm
15	4706M	Dado 1/4" 6pts 6mm	54	5213M	Dado 3/8" 12pts 13mm	93	5420M	Dado 1/2" 12pts 20mm
16	4707M	Dado 1/4" 6pts 7mm	55	5214M	Dado 3/8" 12pts 14mm	94	5421M	Dado 1/2" 12pts 21mm
17	4708M	Dado 1/4" 6pts 8mm	56	5215M	Dado 3/8" 12pts 15mm	95	5422M	Dado 1/2" 12pts 22mm
18	4709M	Dado 1/4" 6pts 9mm	57	5216M	Dado 3/8" 12pts 16mm	96	5424M	Dado 1/2" 12pts 24mm
19	4710M	Dado 1/4" 6pts 10mm	58	5217M	Dado 3/8" 12pts 17mm	97	5430M	Dado 1/2" 12pts 30mm
20	4711M	Dado 1/4" 6pts 11mm	59	5218M	Dado 3/8" 12pts 18mm	98	5449	Matraca 1/2" reversible
21	4712M	Dado 1/4" 6pts 12mm	60	5014	Dado 3/8" largo 12pts 7/16"	99	1208A	Llave combinada 1/4"
22	4713M	Dado 1/4" 6pts 13mm	61	5016	Dado 3/8" largo 12pts 1/2"	100	1210A	Llave combinada 5/16"
23	4714M	Dado 1/4" 6pts 14mm	62	5018	Dado 3/8" largo 12pts 9/16"	101	1212A	Llave combinada 3/8"
24	4706L	Dado 1/4" largo 6pts 3/16"	63	5020	Dado 3/8" largo 12pts 5/8"	102	1214A	Llave combinada 7/16"
25	4707L	Dado 1/4" largo 6pts 7/32"	64	5022	Dado 3/8" largo 12pts 11/16"	103	1216A	Llave combinada 1/2"
26	4708L	Dado 1/4" largo 6pts 1/4"	65	5024	Dado 3/8" largo 12pts 3/4"	104	1218A	Llave combinada 9/16"
27	4709L	Dado 1/4" largo 6pts 9/32"	66	5010M	Dado 3/8" largo 12pts 10mm	105	1209MA	Llave combinada 9mm
28	4710L	Dado 1/4" largo 6pts 5/16"	67	5012M	Dado 3/8" largo 12pts 12mm	106	1210MA	Llave combinada 10mm
29	4707LM	Dado 1/4" largo 6pts 7mm	68	5013M	Dado 3/8" largo 12pts 13mm	107	1212MA	Llave combinada 12mm
30	4708LM	Dado 1/4" largo 6pts 8mm	69	5014M	Dado 3/8" largo 12pts 14mm	108	1213MA	Llave combinada 13mm
31	4709LM	Dado 1/4" largo 6pts 9mm	70	5015M	Dado 3/8" largo 12pts 15mm	109	1214MA	Llave combinada 14mm
32	4710LM	Dado 1/4" largo 6pts 10mm	71	5018M	Dado 3/8" largo 12pts 18mm	110	1215MA	Llave combinada 15mm
33	4711LM	Dado 1/4" largo 6pts 11mm	72	5249	Matraca 3/8" reversible	111	9300MS	Dest ambar magnetico p/ puntas
34	4749	Matraca 1/4" reversible	73	5260	Extension de 3/8x3"	112	4972R	Jgo 13 llaves L pg rack
35	4760	Extension de 1/4x3"	74	5270	Nudo universal 3/8"	113	4972M	Jgo 9 llaves L metr rack
36	4770	Nudo universal 1/4"	75	5414	Dado 1/2" 12pts 7/16"	114	61927	Jgo 37 puntas interc 1/4comb Maletin 14" x 19" 5.3" Etiqueta
37	5208	Dado 3/8" 12pts 1/4"	76	5416	Dado 1/2" 12pts 1/2"			
38	5210	Dado 3/8" 12pts 5/16"	77	5418	Dado 1/2" 12pts 9/16"			
39	5212	Dado 3/8" 12pts 3/8"	78	5420	Dado 1/2" 12pts 5/8"			

JUEGOS EN ESTUCHE PORTAHERRAMIENTAS

CONTENIDO DE: **JE28** 27 PIEZAS JUEGO PARA ELECTRICISTA EN MALETA

CÓDIGO	PIEZAS	DESCRIPCIÓN	CÓDIGO	PIEZAS	DESCRIPCIÓN	CÓDIGO	PIEZAS	DESCRIPCIÓN
8206	2	Destornillador bimat. tipo caja 3/16"	2636	1	Pinza vía poder 10"	8632	1	Destornillador bimat. punta cabinet 3/16" x 4"
8208	1	Destornillador bimat. tipo caja 1/4"	2696	1	Pinza electricista 9-5/16"	8634	1	Destornillador bimat. punta cabinet 3/16" x 6"
8210	1	Destornillador bimat. tipo caja 5/16"	291	1	Pinza pelacable 10-22 AWG 6-3/4"	8680	1	Destornillador bimat. punta philips #1 3/16" x 2-1/2"
8212	1	Destornillador bimat. tipo caja 3/8"	292	1	Pinza pelacable 16-25 AWG 6-3/4"	8682	1	Destornillador bimat. punta philips #1 3/16" x 3"
8214	1	Destornillador bimat. tipo caja 7/16"	689AR	1	Navaja automática de seguridad	8687	1	Destornillador bimat. punta philips #2 1/4" x 6"
8216	1	Destornillador bimat. tipo caja 1/2"	710	1	Llave ajustable 10" cromada	MP117	1	Maleta portaherramientas 17 compartimentos
1598LSW	1	Flexómetro acero inox 8 m x 30 mm	8616	1	Destornillador bimat. punta plana 5/16" x 6"	UNT12	1	Nivel torpedo 9"
207G	1	Pinza corte diagonal alta palanca 7-5/8"	8624	1	Destornillador bimat. punta cabinet 1/8" x 4"	USL003	1	Lentes de seguridad Cronos transparentes
2292G	1	Pinza punta larga alta palanca 8-9/32"						

CONTENIDO DE: **JE17** 17 PIEZAS JUEGO PARA ELECTRICISTA EN PORTA-HERRAMIENTA DE PIEL

CÓDIGO	PIEZAS	DESCRIPCIÓN	CÓDIGO	PIEZAS	DESCRIPCIÓN	CÓDIGO	PIEZAS	DESCRIPCIÓN
240G	1	Pinza de extensión 10" 5 posiciones	8208	1	Destornillador bimat. tipo caja 1/4"	8687	1	Destornillador bimat. punta philips #2 1/4" x 6"
2292G	1	Pinza punta larga alta palanca 8-9/32"	8210	1	Destornillador bimat. tipo caja 5/16"	8682	1	Destornillador bimat. punta philips #1 3/16" x 3"
259GHL	1	Pinza electricista alta palanca 9-5/16"	8632	1	Destornillador bimat. punta cabinet 3/16" x 4"	1598LSW	1	Flexómetro acero inoxidable 8 m x 30 mm
207G	1	Pinza corte diagonal alta palanca 7-5/8"	8634	1	Destornillador bimat. punta cabinet 3/16" x 6"	USL003	1	Lentes de seguridad cronos transparentes
291P	1	Pinza pelacable 10-20 AWG ergonómica	8624	1	Destornillador bimat. punta cabinet 1/8" x 4"	BN133	1	Portaherramientas de vaqueta con cinturón
710	1	Llave ajustable 10" cromada	8626	1	Destornillador bimat. punta cabinet 1/8" x 6"			

CONTENIDO DE: **JE11** 11 PIEZAS JUEGO PARA ELECTRICISTA EN PORTA-HERRAMIENTA DE LONA

CÓDIGO	PIEZAS	DESCRIPCIÓN	CÓDIGO	PIEZAS	DESCRIPCIÓN	CÓDIGO	PIEZAS	DESCRIPCIÓN
207GHL	1	Pinza corte diagonal alta palanca 7-15/16"	240G	1	Pinza de extensión 10" 5 posiciones	8682	1	Destornillador bimat. punta philips #1 3/16" x 3"
259GHL	1	Pinza electricista alta palanca 9-5/16"	8634	1	Destornillador bimat. punta cabinet 3/16" x 6"	1598LSW	1	Flexómetro acero inoxidable 8 m x 30 mm
2292G	1	Pinza punta larga alta palanca 8-9/32"	8624	1	Destornillador bimat. punta cabinet 1/8" x 4"	BN140	1	Portaherramientas poliester con cinturón
291	1	Pinza pelacable 10-22 AWG 6-3/4"	8687	1	Destornillador bimat. punta philips #2 1/4" x 6"			

CONTENIDO DE: **JBN133** JUEGO 7 PIEZAS EN ESTUCHE DE CUERO

Nº	CÓDIGO	DESCRIPCIÓN	Nº	CÓDIGO	DESCRIPCIÓN	Nº	CÓDIGO	DESCRIPCIÓN
1	1324PN	Martillo de bola cabeza black 24 oz	4	708S	Llave ajustable 8" black	7	BN133	Estuche portaherramientas cuero 7 bolsos
2	206G	Pinza corte diagonal 6-1/64"	5	9604	Destornillador ámbar barra redonda punta plana 1/4" x 4"			
3	267G	Pinza para electricista corte lateral 7-5/16"	6	9682	Destornillador ámbar barra redonda punta Phillips® #1 3/16" x 3"			

CONTENIDO DE: **JBN132** JUEGO 6 PIEZAS EN ESTUCHE DE CUERO

Nº	CÓDIGO	DESCRIPCIÓN	Nº	CÓDIGO	DESCRIPCIÓN	Nº	CÓDIGO	DESCRIPCIÓN
1	206G	Pinza corte diagonal 6-1/64"	3	708S	Llave ajustable 8" black	5	9682	Destornillador ámbar barra redonda punta Phillips® #1 3/16" x 3"
2	267G	Pinza para electricista corte lateral 7-5/16"	4	9604	Destornillador ámbar barra redonda punta plana 1/4" x 4"	6	BN132	Estuche portaherramientas cuero 4 bolsos

JUEGOS EN PORTAFOLIO

CONTENIDO DE: **10A** JUEGO COMBINADO 30 PIEZAS EN PORTAFOLIO

Nº	CÓDIGO	DESCRIPCIÓN	Nº	CÓDIGO	DESCRIPCIÓN	Nº	CÓDIGO	DESCRIPCIÓN
1	000A	Calibrador en pulgadas 9 hojas	12	4071	Pinza de presión quijada recta 7" uso pesado	23	7420H	Dado de impacto 1/2" 6 puntas 5/8"
2	1184M	Llave de estirés de matraca acodada 13 x 14 mm	13	47-1/2X14	Punzón botador recto 1/2" x 1/4"	24	7512	Dado de impacto 3/4" 6 puntas 3/4"
3	1194	Llave estira matraca plana 5/8" x 11/16"	14	4977B	Juego de 9 llaves hexagonales tipo navaja 5/64" a 1/4"	25	808HD	Llave Stillson® de hierro maleable 8" uso pesado
4	1224	Llave combinadas pulido espejo 12 puntas 3/4"	15	4977BM	Juego de 7 llaves hexagonales tipo navaja 2 mm-8 mm	26	8181	Llave de estirás 45° 1/2" x 9/16"
5	1308P	Martillo de bola 8 oz mango hickory americano	16	5415M	Dado 1/2" 12 puntas 15 mm	27	86A-1/2	Cinzel corta filo 1/2"
6	206G	Pinza corte diagonal 6-1/64"	17	5420	Dado 1/2" 12 puntas 5/8"	28	9212	Destornillador mango color azul de caja en pulgadas 3/8"
7	2617SW	Llave golpe acodada black 12 puntas 1-1/16"	18	5436H	Dado 1/2" 6 puntas 1-1/8"	29	9604	Destornillador ámbar barra redonda punta plana 1/4" x 4"
8	267G	Pinza para electricista corte lateral 7-5/16"	19	5449	Matraca 1/2" reversible	30	9686	Destornillador ámbar barra redonda punta Phillips® #3 5/16" x 6"
9	278	Pinza para mecánico 8"	20	5463	Extensión de 1/2" x 10"			
10	31819	Llave española pulido espejo 18 x 19 mm	21	708S	Llave ajustable 8" black			
11	3713M	Llave abocinada pulido espejo 13 x 14 mm	22	7416M	Dado de impacto 1/2" 6 puntas 16 mm			

CONTENIDO DE: **10B** JUEGO COMBINADO 27 PIEZAS EN PORTAFOLIO

Nº	CÓDIGO	DESCRIPCIÓN	Nº	CÓDIGO	DESCRIPCIÓN	Nº	CÓDIGO	DESCRIPCIÓN
1	1218	Llave combinadas pulido espejo 12 puntas 9/16"	11	5249	Matraca 3/8" reversible	21	7L2A	Linterna 4 LED 2 pilas "AA" uso pesado
2	1218H	Llave combinada pulido espejo 6 puntas 9/16"	12	5277H	Dado 3/8" flexible 5/8"	22	808UR	Llave Stillson® de hierro maleable 8" uso industrial
3	1220CM	Llave combinada de matraca 5/8"	13	5420	Dado 1/2" 12 puntas 5/8"	23	910AG	Destornillador de golpe barra cuadrada punta plana 1/4" x 4"
4	1270-13M	Llave combinada flexible 13 mm	14	5420S	Dado 1/2" 8 puntas 5/8"	24	9186G	Destornillador de golpe barra cuadrada punta Phillips® #3 5/16" x 6"
5	1326DB	Martillo bola golpe seco 26 oz	15	5420SPL	Dado 1/2" spline #20	25	93E10	Destornillador barra redonda punta Torx® hembra E10
6	207GX	Pinza bimat. para electricista corte diagonal 7-3/4"	16	5449	Matraca 1/2" reversible	26	BN114	Broca de acero de alta velocidad premium 1/4"
7	2696X	Pinza bimat. para electricista corte lateral 9-3/8"	17	5466	Mango articulado 1/2" x 10-5/8"	27	U3524	Llave de servicio 3/4"
8	2820SWH	Llave golpe plana 6 puntas pared delgada 1-1/4"	18	712	Llave ajustable 10" cromada			
9	4071	Pinza de presión quijada recta 7" uso pesado	19	7420H	Dado de impacto 1/2" 6 puntas 5/8"			
10	4749	Matraca 1/4" reversible	20	7420S	Dado de impacto 1/2" 8 puntas 5/8"			

CONTENIDO DE: **7A** JUEGO COMBINADO 10 PIEZAS EN PORTAFOLIO

Nº	CÓDIGO	DESCRIPCIÓN	Nº	CÓDIGO	DESCRIPCIÓN	Nº	CÓDIGO	DESCRIPCIÓN
1	100	Llavero mini destornillador con mango inyectado	5	3018	Llave española pulido espejo 1/4" x 5/16"	9	9602	Destornillador ámbar barra redonda punta plana 3/16" x 4"
2	226G	Pinza punta larga corte lateral 6-5/8"	6	3021	Llave española pulido espejo 3/8" x 7/16"	10	9682	Destornillador ámbar barra redonda punta Phillips® #1 3/16" x 3"
3	267G	Pinza para electricista corte lateral 7-5/16"	7	3026	Llave española pulido espejo 1/2" x 9/16"			
4	276	Pinza para mecánico 6"	8	708S	Llave ajustable 8" black			

CONTENIDO DE: **7B** JUEGO COMBINADO 9 PIEZAS EN PORTAFOLIO

Nº	CÓDIGO	DESCRIPCIÓN	Nº	CÓDIGO	DESCRIPCIÓN	Nº	CÓDIGO	DESCRIPCIÓN
1	1214	Llave combinadas pulido espejo 12 puntas 7/16"	5	2686X	Pinza bimat. para electricista corte lateral 8-21/32"	9	8682	Destornillador bimat. barra redonda punta Phillips® #1 3/16" x 3"
2	1216	Llave combinadas pulido espejo 12 puntas 1/2"	6	276G	Pinza para mecánico rubber grip 6"			
3	1218	Llave combinadas pulido espejo 12 puntas 9/16"	7	708	Llave ajustable 8" cromada			
4	207GX	Pinza bimat. para electricista corte diagonal 7-3/4"	8	8602	Destornillador bimat. barra redonda punta plana 3/16" x 4"			

CONTENIDOS DE JUEGOS



**MÓDULOS DE DADOS Y ACCESORIOS DE MANO CUADRO 1/4"**

<b>CH101</b> EVA		31 PIEZAS JUEGO DE DADOS CORTOS Y ACCESORIOS CUADRO 1/4" EN PULGADAS Y MÉTRICOS													
CÓDIGO	DESCRIPCIÓN	CÓDIGO	DESCRIPCIÓN	CÓDIGO	DESCRIPCIÓN	CÓDIGO	DESCRIPCIÓN	CÓDIGO	DESCRIPCIÓN	CÓDIGO	DESCRIPCIÓN	CÓDIGO	DESCRIPCIÓN		
<b>DADOS EN PULGADAS</b>		4709	9/32"	4716	1/2"	4705M	5 mm	4709M	9 mm	4714M	14 mm	4761	Extensión 6"		
4705	5/32"	4710	5/16"	4718	9/16"	47055M	5.5 mm	4710M	10 mm	4715M	15 mm	4769	Destornillador para dados 3"		
4706	3/16"	4711	11/32"	<b>DADOS MÉTRICOS</b>			4706M	6 mm	4711M	11 mm	<b>ACCESORIOS</b>		4770	Nudo universal	
4707	7/32"	4712	3/8"	4704M	4 mm	4707M	7 mm	4712M	12 mm	4749	Matraca reversible 1/4"	4760	Extensión 3"	4785	Barra corredera 4-1/2"
4708	1/4"	4714	7/16"	47045M	4.5 mm	4708M	8 mm	4713M	13 mm	4760	Extensión 3"				

<b>CH103</b> EVA		28 PIEZAS JUEGO DE DADOS CORTOS Y LARGOS Y ACCESORIOS CUADRO 1/4" MÉTRICOS												
CÓDIGO	DESCRIPCIÓN	CÓDIGO	DESCRIPCIÓN	CÓDIGO	DESCRIPCIÓN	CÓDIGO	DESCRIPCIÓN	CÓDIGO	DESCRIPCIÓN	CÓDIGO	DESCRIPCIÓN	CÓDIGO	DESCRIPCIÓN	
<b>DADOS CORTOS</b>		4706M	6 mm	4711M	11 mm	<b>DADOS LARGOS</b>		4710LM	10 mm	<b>ACCESORIOS</b>			4770	Nudo universal
4704M	4 mm	4707M	7 mm	4712M	12 mm	4706L	6 mm	4711LM	11 mm	4749	Matraca reversible 1/4"			
47045M	4.5 mm	4708M	8 mm	4713M	3 mm	4707LM	7 mm	4712LM	12 mm	4760	Extensión 3"			
4705M	5 mm	4709M	9 mm	4714M	14 mm	4708LM	8 mm	4713LM	13 mm	4761	Extensión 6"			
47055M	5.5 mm	4710M	10 mm	4715M	15 mm	4709LM	9 mm	4714LM	14 mm	4769	Dest p/dados 3"			

<b>CH102</b> EVA		26 PIEZAS JUEGO DE DADOS CORTOS Y LARGOS Y ACCESORIOS CUADRO 1/4" EN PULGADAS											
CÓDIGO	DESCRIPCIÓN	CÓDIGO	DESCRIPCIÓN	CÓDIGO	DESCRIPCIÓN	CÓDIGO	DESCRIPCIÓN	CÓDIGO	DESCRIPCIÓN	CÓDIGO	DESCRIPCIÓN	CÓDIGO	DESCRIPCIÓN
<b>DADOS CORTOS</b>		4709	9/32"	4716	1/2"	4708L	1/4"	4714L	7/16"	4760	Extensión 3"		
4705	5/32"	4710	5/16"	4718	9/16"	4709L	9/32"	4716L	1/2"	4761	Extensión 6"		
4706	3/16"	4711	11/32"	<b>DADOS LARGOS</b>		4710L	5/16"	4718L	9/16"	4770	Nudo universal		
4707	7/32"	4712	3/8"	4706L	3/16"	4711L	11/32"	<b>ACCESORIOS</b>		4769	Destornillador para dados 3"		
4708	1/4"	4714	7/16"	4707L	7/32"	4712L	3/8"	4749	Matraca reversible 1/4"				

**MÓDULOS DE DADOS Y ACCESORIOS DE MANO CUADRO 1/4"**

<b>CH201L</b> EVA LAMINADA		35 PIEZAS JUEGO DE DADOS CORTOS Y LARGOS Y ACCESORIOS CUADRO 3/8" EN PULGADAS											
CÓDIGO	DESCRIPCIÓN	CÓDIGO	DESCRIPCIÓN	CÓDIGO	DESCRIPCIÓN	CÓDIGO	DESCRIPCIÓN	CÓDIGO	DESCRIPCIÓN	CÓDIGO	DESCRIPCIÓN	CÓDIGO	DESCRIPCIÓN
<b>DADOS CORTOS</b>		5220H	6 puntas 5/8"	<b>DADOS LARGOS</b>		5020	12 puntas 5/8"	<b>ACCESORIOS</b>			5262	Extensión 12"	
5208H	6 puntas 1/4"	5222H	6 puntas 11/16"	5008	12 puntas 1/4"	5022	12 puntas 11/16"	5249	Matraca reversible 3/8"	5255	Adaptador 1/4" macho		
5210H	6 puntas 5/16"	5224H	6 puntas 3/4"	5010	12 puntas 5/16"	5024	12 puntas 3/4"	5265	Mango articulado 7-13/16"	5253	Adaptador 1/2" macho		
5212H	6 puntas 3/8"	5226H	6 puntas 13/16"	5012	12 puntas 3/8"	5026	12 puntas 13/16"	5270	Nudo universal 1-15/16"				
5214H	6 puntas 7/16"	5228H	6 puntas 7/8"	5014	12 puntas 7/16"	5028	12 puntas 7/8"	5285	Barra Corredera 3/8"				
5216H	6 puntas 1/2"	5230H	6 puntas 15/16"	5016	12 puntas 1/2"	5030	12 puntas 15/16"	5260	Extensión 3"				
5218H	6 puntas 9/16"	5232H	6 puntas 1"	5018	12 puntas 9/16"	5032	12 puntas 1"	52606	Extensión 6"				

<b>CH202L</b> EVA LAMINADA		35 PIEZAS JUEGO DE DADOS CORTOS Y LARGOS Y ACCESORIOS CUADRO 3/8" MÉTRICOS											
CÓDIGO	DESCRIPCIÓN	CÓDIGO	DESCRIPCIÓN	CÓDIGO	DESCRIPCIÓN	CÓDIGO	DESCRIPCIÓN	CÓDIGO	DESCRIPCIÓN	CÓDIGO	DESCRIPCIÓN	CÓDIGO	DESCRIPCIÓN
<b>DADOS CORTOS</b>		5211HM	6 puntas 11 mm	5217HM	6 puntas 17 mm	5009M	12 puntas 9 mm	5015M	12 puntas 15 mm	5285	Barra Corredera 3/8"	5265	Mango articulado 7-13/16"
5206HM	6 puntas 6 mm	5212HM	6 puntas 12 mm	5218HM	6 puntas 18 mm	5010M	12 puntas 10 mm	5016M	12 puntas 16 mm	5255	Adaptador 1/4" macho	5270	Nudo universal 1-15/16"
5207HM	6 puntas 7 mm	5213HM	6 puntas 13 mm	5219HM	6 puntas 19 mm	5011M	12 puntas 11 mm	5017M	12 puntas 17 mm	5260	Extensión 3"		
5208HM	6 puntas 8 mm	5214HM	6 puntas 14 mm	5220HM	6 puntas 20 mm	5012M	12 puntas 12 mm	5018M	12 puntas 18 mm	52606	Extensión 6"		
5209HM	6 puntas 9 mm	5215HM	6 puntas 15 mm	5221HM	6 puntas 21 mm	5013M	12 puntas 13 mm	5019M	12 puntas 19 mm	ACCESORIOS			
5210HM	6 puntas 10 mm	5216HM	6 puntas 16 mm	<b>DADOS LARGOS</b>		5014M	12 puntas 14 mm	5249	Matraca reversible 3/8"	5261	Extensión 8"		

<b>CH104L</b> EVA LAMINADA		34 PIEZAS JUEGO DE DADOS CORTOS Y LARGOS Y ACCESORIOS CUADRO 1/4" MÉTRICOS											
CÓDIGO	DESCRIPCIÓN	CÓDIGO	DESCRIPCIÓN	CÓDIGO	DESCRIPCIÓN	CÓDIGO	DESCRIPCIÓN	CÓDIGO	DESCRIPCIÓN	CÓDIGO	DESCRIPCIÓN	CÓDIGO	DESCRIPCIÓN
<b>DADOS EN PULGADAS</b>		5220H	5/8"	<b>DADOS MÉTRICOS</b>		5212HM	12 mm	5219HM	19 mm	5260	Extensión 3"		
5208H	1/4"	5222H	11/16"	5206HM	6 mm	5213HM	13 mm	5220HM	20 mm	5249	Matraca reversible 3/8"		
5210H	5/16"	5224H	3/4"	5208HM	8 mm	5214HM	14 mm	5221HM	21 mm				
5212H	3/8"	5226H	13/16"	5209HM	9 mm	5215HM	15 mm	<b>ACCESORIOS</b>					
5214H	7/16"	5228H	7/8"	5208HM	8 mm	5216HM	16 mm	5265	Mango articulado 7-13/16"				
5216H	1/2"	5230H	15/16"	5209HM	9 mm	5217HM	17 mm	5265	Barra corredera 8"				
5218H	9/16"	5232H	1"	5210HM	10 mm	5218HM	18 mm	5270	Nudo				

<b>CH106L</b> EVA LAMINADA		26 PIEZAS JUEGO DE DADOS CORTOS Y LARGOS CUADRO 3/8" EN PULGADAS											
CÓDIGO	DESCRIPCIÓN	CÓDIGO	DESCRIPCIÓN	CÓDIGO	DESCRIPCIÓN	CÓDIGO	DESCRIPCIÓN	CÓDIGO	DESCRIPCIÓN	CÓDIGO	DESCRIPCIÓN	CÓDIGO	DESCRIPCIÓN
<b>DADOS CORTOS</b>		5214H	7/16"	5222H	11/16"	5230H	15/16"	5010H	5/16"	5018H	9/16"	5028H	13/16"
5208H	1/4"	5216H	1/2"	5224H	3/4"	5232H	1"	5012H	3/8"	5020H	5/8"	5028H	7/8"
5210H	5/16"	5218H	9/16"	5226H	13/16"	<b>DADOS LARGOS</b>		5014H	7/16"	5022H	11/16"	5030H	15/16"
5212H	3/8"	5220H	5/8"	5228H	7/8"	5008H	1/4"	5016H	1/2"	5024H	3/4"	5032H	1"

<b>CH107L</b> EVA LAMINADA		24 PIEZAS JUEGO DE DADOS CORTOS Y LARGOS CUADRO 3/8" MÉTRICOS											
CÓDIGO	DESCRIPCIÓN	CÓDIGO	DESCRIPCIÓN	CÓDIGO	DESCRIPCIÓN	CÓDIGO	DESCRIPCIÓN	CÓDIGO	DESCRIPCIÓN	CÓDIGO	DESCRIPCIÓN	CÓDIGO	DESCRIPCIÓN
<b>DADOS CORTOS</b>		5211HM	11 mm	5215HM	15 mm	5219HM	19 mm	5010HM	10 mm	5014HM	14 mm	5018HM	18 mm
5208HM	8 mm	5212HM	12 mm	5216HM	16 mm	<b>DADOS LARGOS</b>		5011HM	11 mm	5015HM	15 mm	5019HM	19 mm
5209HM	9 mm	5213HM	13 mm	5217HM	17 mm	5008HM	8 mm	5012HM	12 mm	5016HM	16 mm		
5210HM	10 mm	5214HM	14 mm	5218HM	18 mm	5009HM	9 mm	5013HM	13 mm	5017HM	17 mm		

<b>CH108L</b> EVA LAMINADA		22 PIEZAS JUEGO DE DADOS CUADRO 3/8" CON PUNTA HEXAGONAL EN PULGADAS, HEXAGONAL MÉTRICO Y TORX®											
CÓDIGO	DESCRIPCIÓN	CÓDIGO	DESCRIPCIÓN	CÓDIGO	DESCRIPCIÓN	CÓDIGO	DESCRIPCIÓN	CÓDIGO	DESCRIPCIÓN	CÓDIGO	DESCRIPCIÓN	CÓDIGO	DESCRIPCIÓN
<b>HEXAGONAL EN PULGADAS</b>		4990-7/32	7/32"	<b>HEXAGONAL MÉTRICOS</b>		49907M	7 MM	523910W	T10	523927W	T27	523950W	T50
08/01/90	1/8"	04/01/90	1/4"	49904M	4 MM	49908M	8 MM	523915W	T15	523930W	T30		
4990-5/32	5/32"	16/05/90	5/16"	49905M	5 MM	499010M	10 MM	523920W	T20	523940W	T40		
16/03/90	3/16"	08/03/90	3/8"	49906M	6 MM	<b>PUNTA TORX®</b>		523925W	T25	523945W	T45		

<b>CH105L</b> EVA LAMINADA		9 PIEZAS JUEGO DE ACCESORIOS CUADRO 3/8"											
CÓDIGO	DESCRIPCIÓN	CÓDIGO	DESCRIPCIÓN	CÓDIGO	DESCRIPCIÓN	CÓDIGO	DESCRIPCIÓN	CÓDIGO	DESCRIPCIÓN	CÓDIGO	DESCRIPCIÓN	CÓDIGO	DESCRIPCIÓN
5249	Matraca reversible 3/8"	5265	Barra corredera 8"	5260	Extensión 3"	5262	Extensión 12"	5263	Adaptador 1/2" macho				
5265	Mango articulado 7-13/16"	5255	Adaptador 1/4" macho	5261	Extensión 8"								

**MÓDULOS DE DADOS Y ACCESRIOS DE MANO CUADRO 1/2"**

**CH203L** EVA LAMINADA  
**CH203** EVA

42 PIEZAS JUEGO DE DADOS CORTOS Y ACCESRIOS CUADRO 1/2" EN PULGADAS Y MÉTRICOS

CÓDIGO	DESCRIPCIÓN	CÓDIGO	DESCRIPCIÓN	CÓDIGO	DESCRIPCIÓN	CÓDIGO	DESCRIPCIÓN	CÓDIGO	DESCRIPCIÓN	CÓDIGO	DESCRIPCIÓN		
<b>DADOS EN PULGADAS</b>													
5412	3/8"	5422	11/16"	5434	1-1/16"	5412M	12 mm	5419M	19 mm	5427M	27 mm		
5414	7/16"	5424	3/4"	5436	1-1/8"	5413M	13 mm	5420M	20 mm	5428M	28 mm		
5416	1/2"	5425	25/32"	5438	1-3/16"	5414M	14 mm	5421M	21 mm	5430M	30 mm		
5418	9/16"	5426	13/16"	5440	1-1/4"	5415M	15 mm	5422M	22 mm	5432M	32 mm		
5419	19/32"	5428	7/8"	<b>DADOS MÉTRICOS</b>			5416M	16 mm	5423M	23 mm	<b>ACCESRIOS</b>		
5420	5/8"	5430	15/16"	5410M	10 mm	5417M	17 mm	5424M	24 mm	5426M	26 mm	5461	Extensión 5"
		5432	1"	5411M	11 mm	5418M	18 mm	5426M	26 mm	5484	Barra corredera 9-1/2"	5463	Extensión 10"
												5470	Nudo universal 2-5/8"

**CH207L** EVA LAMINADA  
**CH207** EVA

39 PIEZAS JUEGO DE DADOS CORTOS Y LARGOS CUADRO 1/2" MÉTRICOS

CÓDIGO	DESCRIPCIÓN	CÓDIGO	DESCRIPCIÓN	CÓDIGO	DESCRIPCIÓN	CÓDIGO	DESCRIPCIÓN	CÓDIGO	DESCRIPCIÓN	CÓDIGO	DESCRIPCIÓN
<b>DADOS CORTOS</b>											
5408HM	6 puntas 8 mm	5413HM	6 puntas 13 mm	5419HM	6 puntas 19 mm	5425HM	6 puntas 25 mm	5432HM	6 puntas 32 mm	5312M	12 puntas 12 mm
5409HM	6 puntas 9 mm	5414HM	6 puntas 14 mm	5420HM	6 puntas 20 mm	5426HM	6 puntas 26 mm	5434HM	6 puntas 34 mm	5313M	12 puntas 13 mm
5410HM	6 puntas 10 mm	5415HM	6 puntas 15 mm	5421HM	6 puntas 21 mm	5427HM	6 puntas 27 mm	5436HM	6 puntas 36 mm	5314M	12 puntas 14 mm
5411HM	6 puntas 11 mm	5416HM	6 puntas 16 mm	5422HM	6 puntas 22 mm	5428HM	6 puntas 28 mm	<b>DADOS LARGOS</b>		5315M	12 puntas 15 mm
5412HM	6 puntas 12 mm	5417HM	6 puntas 17 mm	5423HM	6 puntas 23 mm	5429HM	6 puntas 29 mm	5310M	12 puntas 10 mm	5317M	12 puntas 17 mm
		5418HM	6 puntas 18 mm	5424HM	6 puntas 24 mm	5430HM	6 puntas 30 mm	5311M	12 puntas 11 mm	5319M	12 puntas 19 mm
										5320M	12 puntas 20 mm
										5322M	12 puntas 22 mm
										5325M	12 puntas 25 mm
										5326M	12 puntas 26 mm
										5328M	12 puntas 28 mm
										5329M	12 puntas 29 mm
										5331M	12 puntas 31 mm

**CH311L** EVA LAMINADA  
**CH311** EVA

37 PIEZAS JUEGO DE DADOS CORTOS Y LARGOS Y ACCESRIOS CUADRO 1/2" MÉTRICOS

CÓDIGO	DESCRIPCIÓN	CÓDIGO	DESCRIPCIÓN	CÓDIGO	DESCRIPCIÓN	CÓDIGO	DESCRIPCIÓN	CÓDIGO	DESCRIPCIÓN	CÓDIGO	DESCRIPCIÓN
<b>DADOS CORTOS</b>											
5410M	12 puntas 10 mm	5415M	12 puntas 15 mm	5421M	12 puntas 21 mm	5428M	12 puntas 28 mm	5312HM	6 puntas 12 mm	5319HM	6 puntas 19 mm
5411M	12 puntas 11 mm	5416M	12 puntas 16 mm	5422M	12 puntas 22 mm	5430M	12 puntas 30 mm	5313HM	6 puntas 13 mm	5319HM	6 puntas 19 mm
5412M	12 puntas 12 mm	5417M	12 puntas 17 mm	5423M	12 puntas 23 mm	5432M	12 puntas 32 mm	5314HM	6 puntas 14 mm	5320HM	6 puntas 20 mm
5413M	12 puntas 13 mm	5418M	12 puntas 18 mm	5424M	12 puntas 24 mm	<b>DADOS LARGOS</b>		5315HM	6 puntas 15 mm	5321HM	6 puntas 21 mm
5414M	12 puntas 14 mm	5419M	12 puntas 19 mm	5426M	12 puntas 26 mm	5310HM	6 puntas 10 mm	5316HM	6 puntas 16 mm	<b>ACCESRIOS</b>	
		5420M	12 puntas 20 mm	5427M	12 puntas 27 mm	5311HM	6 puntas 11 mm	5317HM	6 puntas 17 mm	5449	Matraca reversible
										5468	Mango articulado 17-7/8"
										5461	Extensión 5"
										5463	Extensión 10"
										5470	Nudo universal 2-5/8"

**CH310L** EVA LAMINADA  
**CH310** EVA

32 PIEZAS JUEGO DE DADOS CORTOS Y LARGOS Y ACCESRIOS CUADRO 1/2" EN PULGADAS

CÓDIGO	DESCRIPCIÓN	CÓDIGO	DESCRIPCIÓN	CÓDIGO	DESCRIPCIÓN	CÓDIGO	DESCRIPCIÓN	CÓDIGO	DESCRIPCIÓN	CÓDIGO	DESCRIPCIÓN
<b>DADOS CORTOS</b>											
5408H	6 PUNTAS 1/4"	5418H	6 puntas 9/16"	5430H	6 puntas 15/16"	5322	12 puntas 11/16"	5334	12 puntas 1-1/16"	5484	Barra corredera 9-1/2"
5410H	6 PUNTAS 5/16"	5420H	6 puntas 5/8"	5432H	6 puntas 1"	5324	12 puntas 3/4"	5336	12 puntas 1-1/8"	5463	Extensión 10"
5412H	6 puntas 3/8"	5422H	6 puntas 11/16"	<b>DADOS LARGOS</b>		5326	12 puntas 13/16"	5340	12 puntas 1-1/4"	5461	Extensión 5"
5414H	6 puntas 7/16"	5424H	6 puntas 3/4"	5316	12 puntas 1/2"	5328	12 puntas 7/8"	<b>ACCESRIOS</b>		5470	Nudo universal 2-5/8"
5416H	6 puntas 1/2"	5426H	6 puntas 13/16"	5318	12 puntas 9/16"	5330	12 puntas 15/16"	5449	Matraca 1/2"		
		5428H	6 puntas 7/8"	5320	12 puntas 5/8"	5332	12 puntas 1"	5468	Mango articulado 17-7/8"		

**CH206** 31 PIEZAS JUEGO DE DADOS CORTOS Y LARGOS CUADRO 1/2" EN PULGADAS

CÓDIGO	DESCRIPCIÓN	CÓDIGO	DESCRIPCIÓN	CÓDIGO	DESCRIPCIÓN	CÓDIGO	DESCRIPCIÓN	CÓDIGO	DESCRIPCIÓN	CÓDIGO	DESCRIPCIÓN
<b>DADOS CORTOS</b>											
5408H	6 puntas 1/4"	5416H	6 puntas 1/2"	5424H	6 puntas 3/4"	5432H	6 puntas 1"	<b>DADOS LARGOS</b>		5324	12 puntas 3/4"
5410H	6 puntas 5/16"	5418H	6 puntas 9/16"	5426H	6 puntas 13/16"	5434H	6 puntas 1-1/16"	5316	12 puntas 1/2"	5326	12 puntas 13/16"
5412H	6 puntas 3/8"	5420H	6 puntas 11/16"	5428H	6 puntas 7/8"	5436H	6 puntas 1-1/8"	5318	12 puntas 9/16"	5328	12 puntas 7/8"
5414H	6 puntas 7/16"	5422H	6 puntas 5/8"	5430H	6 puntas 15/16"	5438H	6 puntas 1-3/16"	5320	12 puntas 5/8"	5330	12 puntas 15/16"
5416H	6 puntas 1/2"	5424H	6 puntas 11/16"			5440H	6 puntas 1-1/4"	5322	12 puntas 11/16"	5332	12 puntas 1"

**CH110L** EVA LAMINADA  
**CH110** EVA

20 PIEZAS JUEGO DE DADOS CUADRO 1/2" CON PUNTA HEXAGONAL EN PULGADAS, HEXAGONAL MÉTRICA Y TORX®

CÓDIGO	DESCRIPCIÓN	CÓDIGO	DESCRIPCIÓN	CÓDIGO	DESCRIPCIÓN	CÓDIGO	DESCRIPCIÓN	CÓDIGO	DESCRIPCIÓN	CÓDIGO	DESCRIPCIÓN
<b>HEXAGONAL EN PULGADAS</b>											
08/03/41	3/8"	16/09/41	9/16"	54416M	6 MM	54112M	12 MM	<b>PUNTA TORX®</b>		543930W	T30
04/01/41	1/4"	16/07/41	7/16"	08/05/41	5/8"	54418M	8 MM	54114M	14 MM	543920W	T20
16/05/41	5/16"	02/01/41	1/2"	<b>HEXAGONAL MÉTRICOS</b>		54410M	10 MM	54117M	17 MM	543940W	T40
										543945W	T45

**CH109** 8 PIEZAS JUEGO DE ACCESRIOS CUADRO 1/2"

CÓDIGO	DESCRIPCIÓN	CÓDIGO	DESCRIPCIÓN	CÓDIGO	DESCRIPCIÓN	CÓDIGO	DESCRIPCIÓN
5449	Matraca reversible	5465	Barra corredera 12-15/16"	5461	Extensión 5"	5470	Nudo universal 5/8"
5466	Mango articulado 10-5/8"	5460	Extensión 2-1/2"	5463	Extensión de 10"	5254	Adaptador 3/8" macho

**MÓDULOS DE DADOS Y ACCESRIOS DE MANO CUADRO 3/4"**

**CH301** 27 PIEZAS JUEGO DE DADOS CORTOS Y ACCESRIOS CUADRO 3/4" EN PULGADAS

CÓDIGO	DESCRIPCIÓN	CÓDIGO	DESCRIPCIÓN	CÓDIGO	DESCRIPCIÓN	CÓDIGO	DESCRIPCIÓN	CÓDIGO	DESCRIPCIÓN	CÓDIGO	DESCRIPCIÓN
5528	7/8"	5538	1-3/16"	5548	1-1/2"	5558	1-13/16"	5572	2-1/4"	5668	Mango articulado 20-3/16"
5530	15/16"	5540	1-1/4"	5550	1-9/16"	5560	1-7/8"	5576	2-3/8"	5670	Nudo universal 3-3/4"
5532	1"	5542	1-5/16"	5552	1-5/8"	5564	2"	5649	Matraca reversible 3/4"		
5534	1-1/16"	5544	1-3/8"	5554	1-11/16"	5568	2-1/8"	5660	Extensión de 4"		
5536	1-1/8"	5546	1-7/16"	5556	1-3/4"	5570	2-3/16"	5661	Extensión de 8"		

**CH302** 27 PIEZAS JUEGO DE DADOS CORTOS Y ACCESRIOS CUADRO 3/4" MÉTRICOS

CÓDIGO	DESCRIPCIÓN	CÓDIGO	DESCRIPCIÓN	CÓDIGO	DESCRIPCIÓN	CÓDIGO	DESCRIPCIÓN	CÓDIGO	DESCRIPCIÓN	CÓDIGO	DESCRIPCIÓN
5521M	21 mm	5526M	26 mm	5532M	32 mm	5542M	42 mm	5558M	58 mm	5668	Mango articulado 20-3/16"
5522M	22 mm	5527M	27 mm	5535M	35 mm	5546M	46 mm	5560M	60 mm	5670	Nudo universal 3-3/4"
5523M	23 mm	5528M	28 mm	5536M	36 mm	5550M	50 mm	5649	Matraca reversible 3/4"		
5524M	24 mm	5529M	29 mm	5538M	38 mm	5554M	54 mm	5660	Extensión 4"		
5525M	25 mm	5530M	30 mm	5541M	41 mm	5555M	55 mm	5661	Extensión 8"		

## MÓDULOS DE DADOS DE IMPACTO CUADRO 1/2"

<b>CONTENIDO DE:</b>		<b>CH219</b>	30 PIEZAS JUEGO DE DADOS DE IMPACTO CORTOS Y LARGOS MÉTRICOS, CUADRO 1/2"		
CÓDIGO	DESCRIPCIÓN	CÓDIGO	DESCRIPCIÓN	CÓDIGO	DESCRIPCIÓN
7410M	Dados cortos 10 mm	7418M	Dados cortos 18 mm	7311M	Dados largos 11 mm
7411M	Dados cortos 11 mm	7419M	Dados cortos 19 mm	7312M	Dados largos 12 mm
7412M	Dados cortos 12 mm	7420M	Dados cortos 20 mm	7313M	Dados largos 13 mm
7413M	Dados cortos 13 mm	7421M	Dados cortos 21 mm	7314M	Dados largos 14 mm
7414M	Dados cortos 14 mm	7422M	Dados cortos 22 mm	7315M	Dados largos 15 mm
7415M	Dados cortos 15 mm	7423M	Dados cortos 23 mm	7316M	Dados largos 16 mm
7416M	Dados cortos 16 mm	7424M	Dados cortos 24 mm	7317M	Dados largos 17 mm
7417M	Dados cortos 17 mm	7310M	Dados largos 10 mm	7318M	Dados largos 18 mm

<b>CONTENIDO DE:</b>		<b>CH218</b>	29 PIEZAS JUEGO DE DADOS DE IMPACTO CORTOS Y LARGOS EN PULGADAS, CUADRO 1/2"		
CÓDIGO	DESCRIPCIÓN	CÓDIGO	DESCRIPCIÓN	CÓDIGO	DESCRIPCIÓN
7412H	Dados cortos 3/8"	7428H	Dados cortos 7/8"	7314H	Dados largos 7/16"
7414H	Dados cortos 7/16"	7430H	Dados cortos 15/16"	7316H	Dados largos 1/2"
7416H	Dados cortos 1/2"	7432H	Dados cortos 1"	7318H	Dados largos 9/16"
7418H	Dados cortos 9/16"	7434H	Dados cortos 1-1/16"	7320H	Dados largos 5/8"
7420H	Dados cortos 5/8"	7436H	Dados cortos 1-1/8"	7322H	Dados largos 11/16"
7422H	Dados cortos 11/16"	7438H	Dados cortos 1-3/16"	7324H	Dados largos 3/4"
7424H	Dados cortos 3/4"	7440H	Dados cortos 1-1/4"	7326H	Dados largos 13/16"
7426H	Dados cortos 13/16"	7312H	Dados largos 3/8"	7328H	Dados largos 7/8"

## MÓDULOS DE LLAVES AJUSTABLES

<b>CONTENIDO DE:</b>		<b>CH111L</b> <b>CH111</b>	EVA LAMINADA EVA	3 PIEZAS JUEGO DE LLAVES AJUSTABLES CROMADAS	
CÓDIGO	DESCRIPCIÓN	CÓDIGO	DESCRIPCIÓN	CÓDIGO	DESCRIPCIÓN
708	8"	710	10"	712	12"

<b>CONTENIDO DE:</b>		<b>CH114L</b> <b>CH114</b>	EVA LAMINADA EVA	3 PIEZAS JUEGO DE LLAVES AJUSTABLES BLACK	
CÓDIGO	DESCRIPCIÓN	CÓDIGO	DESCRIPCIÓN	CÓDIGO	DESCRIPCIÓN
708S	8"	710S	10"	712S	12"

<b>CONTENIDO DE:</b>		<b>CH304L</b> <b>CH304</b>	EVA LAMINADA EVA	15 PIEZAS JUEGO DE LLAVES COMBINADAS PULIDO ESPEJO MÉTRICAS							
CÓDIGO	DESCRIPCIÓN	CÓDIGO	DESCRIPCIÓN	CÓDIGO	DESCRIPCIÓN	CÓDIGO	DESCRIPCIÓN	CÓDIGO	DESCRIPCIÓN	CÓDIGO	DESCRIPCIÓN
1207M	7 mm	1209M	9 mm	1211M	11 mm	1213M	13 mm	1215M	15 mm	1217M	17 mm
1208M	8 mm	1210M	10 mm	1212M	12 mm	1214M	14 mm	1216M	16 mm	1218M	18 mm
										1219M	19 mm
										1220M	20 mm
										1221M	21 mm

<b>CONTENIDO DE:</b>		<b>CH306L</b> <b>CH306</b>	EVA LAMINADA EVA	15 PIEZAS JUEGO LLAVES COMBINADAS BLACK MÉTRICAS							
CÓDIGO	DESCRIPCIÓN	CÓDIGO	DESCRIPCIÓN	CÓDIGO	DESCRIPCIÓN	CÓDIGO	DESCRIPCIÓN	CÓDIGO	DESCRIPCIÓN	CÓDIGO	DESCRIPCIÓN
1207MB	7 mm	1209MB	9 mm	1211MB	11 mm	1213MB	13 mm	1215MB	15 mm	1217MB	17 mm
1208MB	8 mm	1210MB	10 mm	1212MB	12 mm	1214MB	14 mm	1216MB	16 mm	1218MB	18 mm
										1219MB	19 mm
										1220MB	20 mm
										1221MB	21 mm

<b>CONTENIDO DE:</b>		<b>CH303L</b> <b>CH303</b>	EVA LAMINADA EVA	14 PIEZAS JUEGO DE LLAVES COMBINADAS PULIDO ESPEJO EN PULGADAS							
CÓDIGO	DESCRIPCIÓN	CÓDIGO	DESCRIPCIÓN	CÓDIGO	DESCRIPCIÓN	CÓDIGO	DESCRIPCIÓN	CÓDIGO	DESCRIPCIÓN	CÓDIGO	DESCRIPCIÓN
1210	5/16"	1214	7/16"	1218	9/16"	1222	11/16"	1226	13/16"	1230	15/16"
1212	3/8"	1216	1/2"	1220	5/8"	1224	3/4"	1228	7/8"	1232	1"
										1236	1-1/8"
										1240	1-1/4"

<b>CONTENIDO DE:</b>		<b>CH305L</b> <b>CH305</b>	EVA LAMINADA EVA	14 PIEZAS JUEGO LLAVES COMBINADAS BLACK EN PULGADAS							
CÓDIGO	DESCRIPCIÓN	CÓDIGO	DESCRIPCIÓN	CÓDIGO	DESCRIPCIÓN	CÓDIGO	DESCRIPCIÓN	CÓDIGO	DESCRIPCIÓN	CÓDIGO	DESCRIPCIÓN
1210B	5/16"	1214B	7/16"	1218B	9/16"	1222B	11/16"	1226B	13/16"	1230B	15/16"
1212B	3/8"	1216B	1/2"	1220B	5/8"	1224B	3/4"	1228B	7/8"	1232B	1"
										1236B	1-1/8"
										1240B	1-1/4"

<b>CONTENIDO DE:</b>		<b>CH316</b>	12 PIEZAS JUEGO DE LLAVES COMBINADAS EXTRA LARGAS MÉTRICAS		
CÓDIGO	DESCRIPCIÓN	CÓDIGO	DESCRIPCIÓN	CÓDIGO	DESCRIPCIÓN
1210ML	10 mm	1213ML	13 mm	1216ML	16 mm
1211ML	11 mm	1214ML	14 mm	1217ML	17 mm
1212ML	12 mm	1215ML	15 mm	1218ML	18 mm
				1219ML	19 mm
				1220ML	20 mm
				1221ML	21 mm

<b>CONTENIDO DE:</b>		<b>CH314</b>	11 PIEZAS JUEGO DE LLAVES COMBINADAS EXTRA LARGAS EN PULGADAS		
CÓDIGO	DESCRIPCIÓN	CÓDIGO	DESCRIPCIÓN	CÓDIGO	DESCRIPCIÓN
1212L	3/8"	1218L	9/16"	1224L	3/4"
1214L	7/16"	1220L	5/8"	1226L	13/16"
1216L	1/2"	1222L	11/16"	1228L	7/8"
				1230L	15/16"
				1232L	1"

## MÓDULOS DE LLAVES ESPAÑOLAS

CONTENIDO DE: **CH215** 10 PIEZAS JUEGO DE LLAVES ESPAÑOLAS EN PULGADAS

CÓDIGO	DESCRIPCIÓN	CÓDIGO	DESCRIPCIÓN	CÓDIGO	DESCRIPCIÓN	CÓDIGO	DESCRIPCIÓN
3018	1/4" x 5/16"	3026	1/2" x 9/16"	3035	11/16" x 3/4"	3050	1-1/16" x 1-1/8"
3020	5/16" x 3/8"	3030	9/16" x 5/8"	3040	13/16" x 7/8"		
3025	7/16" x 1/2"	3031	5/8" x 3/4"	3045	15/16" x 1"		

CONTENIDO DE: **CH216** 10 PIEZAS JUEGO DE LLAVES ESPAÑOLAS MÉTRICAS

CÓDIGO	DESCRIPCIÓN	CÓDIGO	DESCRIPCIÓN	CÓDIGO	DESCRIPCIÓN	CÓDIGO	DESCRIPCIÓN
30607	6 x 7 mm	31213	12 x 13 mm	31819	18 x 19 mm	32427	24 x 27 mm
30809	8 x 9 mm	31415	14 x 15 mm	31922	19 x 22 mm		
31011	10 x 11 mm	31617	16 x 17 mm	32122	21 x 22 mm		

## MÓDULOS DE LLAVES DE ESTRÍAS

CONTENIDO DE: **CH213** 7 PIEZAS JUEGO DE LLAVES DE ESTRÍAS 45° EN PULGADAS

CÓDIGO	DESCRIPCIÓN	CÓDIGO	DESCRIPCIÓN	CÓDIGO	DESCRIPCIÓN	CÓDIGO	DESCRIPCIÓN
8180	3/8" x 7/16"	8182	5/8" x 11/16"	8184	3/4" x 7/8"	8186	1-1/16" x 1-1/8"
8181	1/2" x 9/16"	8183	25/32" x 13/16"	8185	15/16" x 1"		

CONTENIDO DE: **CH214** 7 PIEZAS JUEGO DE LLAVES DE ESTRÍAS 45° MÉTRICAS

CÓDIGO	DESCRIPCIÓN	CÓDIGO	DESCRIPCIÓN	CÓDIGO	DESCRIPCIÓN	CÓDIGO	DESCRIPCIÓN
80911	9 x 11 mm	81215	12 x 15 mm	81617	16 x 17 mm	82426	24 x 26 mm
81011	10 x 11 mm	81314	13 x 14 mm	81922	19 x 22 mm		

## MÓDULOS DE LLAVES COMBINADAS DE MATRACAS

 CONTENIDO DE: **CH313L** EVA LAMINADA  
**CH313** EVA 15 PIEZAS JUEGO DE LLAVES COMBINADAS DE MATRACA MÉTRICAS

CÓDIGO	DESCRIPCIÓN	CÓDIGO	DESCRIPCIÓN	CÓDIGO	DESCRIPCIÓN	CÓDIGO	DESCRIPCIÓN	CÓDIGO	DESCRIPCIÓN
CÓDIGO	medida	1210MCM	10 mm	1213MCM	13 mm	1216MCM	16 mm	1219MCM	19 mm
1208MCM	8 mm	1211MCM	11 mm	1214MCM	14 mm	1217MCM	17 mm	1221MCM	21 mm
1209MCM	9 mm	1212MCM	12 mm	1215MCM	15 mm	1218MCM	18 mm	1222MCM	22 mm

 CONTENIDO DE: **CH312L** EVA LAMINADA  
**CH312** EVA 12 PIEZAS JUEGO DE LLAVES COMBINADAS DE MATRACA EN PULGADAS

CÓDIGO	DESCRIPCIÓN	CÓDIGO	DESCRIPCIÓN	CÓDIGO	DESCRIPCIÓN	CÓDIGO	DESCRIPCIÓN	CÓDIGO	DESCRIPCIÓN
1210CM	5/16"	1214CM	7/16"	1218CM	9/16"	1224CM	3/4"	1222CM	11/16"
1212CM	3/8"	1216CM	1/2"	1220CM	11/16"	1208CM	1/4"	1226CM	13/16"
								1228CM	7/8"
								1230CM	15/16"

 CONTENIDO DE: **CH113** 7 PIEZAS JUEGO DE LLAVES DE ESTRÍAS DE MATRACA ACODADAS MÉTRICAS

CÓDIGO	DESCRIPCIÓN	CÓDIGO	DESCRIPCIÓN	CÓDIGO	DESCRIPCIÓN	CÓDIGO	DESCRIPCIÓN
1181M	7 x 8 mm	1183M	11 x 12 mm	1185M	15 x 17 mm	1187M	19 x 21 mm
1182M	9 x 10 mm	1184M	13 x 14 mm	1186M	16 x 18 mm		

 CONTENIDO DE: **CH112** 6 PIEZAS JUEGO DE LLAVES DE ESTRÍAS DE MATRACA ACODADAS EN PULGADAS

CÓDIGO	DESCRIPCIÓN	CÓDIGO	DESCRIPCIÓN	CÓDIGO	DESCRIPCIÓN	CÓDIGO	DESCRIPCIÓN	CÓDIGO	DESCRIPCIÓN
1181	1/4" x 5/16"	1182	3/8" x 7/16"	1183	1/2" x 9/16"	1184	5/8" x 11/16"	1185	3/4" x 7/8"
								1186	5/8" x 3/4"

## MÓDULO DE DESTORNILLADORES DE GOLPE

CONTENIDO DE: **CH128** 7 PIEZAS JUEGO DE DESTORNILLADORES DE GOLPE COMBINADO

CÓDIGO	DESCRIPCIÓN	CÓDIGO	DESCRIPCIÓN	CÓDIGO	DESCRIPCIÓN
	PUNTA CABINET	9108G	3/8"	9184G	PH2
9104G	1/4"		PUNTA PHILLIPS®	9186G	PH3
9106G	5/16"	9182G	PH1	9188G	PH4

**MÓDULOS DE DESTORNILLADORES BIMATERIAL**

 CONTENIDO DE:		<b>CH307L</b> <b>CH307</b>	EVA LAMINADA EVA	19 PIEZAS JUEGO DE DESTORNILLADORES BIMATERIAL PUNTA PLANA, PHILLIPS® Y CABINET					
CÓDIGO	DESCRIPCIÓN	CÓDIGO	DESCRIPCIÓN	CÓDIGO	DESCRIPCIÓN	CÓDIGO	DESCRIPCIÓN	CÓDIGO	DESCRIPCIÓN
<b>PUNTA PLANA</b>		<b>8808</b>	Cuadrada 3/8" x 8"	<b>8671</b>	#2 1/4" x 1-3/8"	<b>8684</b>	#2 1/4" x 4"	<b>PUNTA CABINET</b>	
<b>8652</b>	Trompo 1/4" x 1-1/2"	<b>8812</b>	Cuadrada 3/8" x 12"	<b>8680</b>	#0 1/8" x 2-1/2"	<b>8685</b>	#2 1/4" x 8"	<b>8626</b>	1/8" x 6"
<b>8804</b>	Cuadrada 1/4" x 4"	<b>9816</b>	Ámbar cuadrada 1/4" x 6"	<b>8682</b>	#1 3/16" x 3"	<b>8686</b>	#3 5/16" x 6"	<b>8624</b>	1/8" x 4"
<b>8806</b>	Cuadrada 5/16" x 6"	<b>PUNTA PHILLIPS®</b>		<b>8683</b>	#1 3/16" x 8"	<b>8688</b>	#4 3/8" x 8"	<b>8631</b>	3/16" x 3"

 CONTENIDO DE:		<b>CH210L</b> <b>CH210</b>	EVA LAMINADA EVA	9 PIEZAS JUEGO DE DESTORNILLADORES BIMATERIAL DE CAJA MÉTRICOS					
CÓDIGO	DESCRIPCIÓN	CÓDIGO	DESCRIPCIÓN	CÓDIGO	DESCRIPCIÓN	CÓDIGO	DESCRIPCIÓN	CÓDIGO	DESCRIPCIÓN
<b>8205M</b>	5 mm	<b>8207M</b>	7 mm	<b>8209M</b>	9 mm	<b>8211M</b>	11 mm	<b>8213M</b>	13 mm
<b>8206M</b>	6 mm	<b>8208M</b>	8 mm	<b>8210M</b>	10 mm	<b>8212M</b>	12 mm		

 CONTENIDO DE:		<b>CH117</b>	7 PIEZAS JUEGO DE DESTORNILLADORES BIMATERIAL PUNTA PLANA				
CÓDIGO	DESCRIPCIÓN	CÓDIGO	DESCRIPCIÓN	CÓDIGO	DESCRIPCIÓN	CÓDIGO	DESCRIPCIÓN
<b>BARRA REDONDA</b>		<b>8804</b>	1/4" x 4"	<b>PUNTA CABINET</b>		<b>8635</b>	3/16" x 8"
<b>8652</b>	Trompo 1/4" x 1-1/2"	<b>8806</b>	5/16" x 6"	<b>8632</b>	3/16" x 4"		
<b>BARRA CUADRADA</b>		<b>8808</b>	3/8" x 8"	<b>8626</b>	1/8" x 6"		

 CONTENIDO DE:		<b>CH115L</b> <b>CH115</b>	EVA LAMINADA EVA	6 PIEZAS JUEGO DE DESTORNILLADORES BIMATERIAL PUNTA PLANA, PHILLIPS® Y CABINET	
CÓDIGO	DESCRIPCIÓN	CÓDIGO	DESCRIPCIÓN	CÓDIGO	DESCRIPCIÓN
<b>PUNTA PLANA</b>		<b>PUNTA PHILLIPS®</b>		<b>8686</b>	#3 5/16" x 6"
<b>8604</b>	Redonda 1/4" x 4"	<b>8682</b>	#1 3/16" x 3"	<b>PUNTA CABINET</b>	
<b>8606</b>	Redonda 5/16" x 6"	<b>8684</b>	#2 1/4" x 4"	<b>8634</b>	3/16" x 6"

 CONTENIDO DE:		<b>CH116</b>	6 PIEZAS JUEGO DE DESTORNILLADORES BIMATERIAL PUNTA PHILLIPS®		
CÓDIGO	DESCRIPCIÓN	CÓDIGO	DESCRIPCIÓN	CÓDIGO	DESCRIPCIÓN
<b>8671</b>	#2 1/4" x 1-3/8"	<b>8682</b>	#1 3/16" x 3"	<b>8686</b>	#3 5/16" x 6"
<b>8680</b>	#0 1/8" x 2-1/2"	<b>8684</b>	#2 1/4" x 4"	<b>8688</b>	#4 3/8" x 8"

 CONTENIDO DE:		<b>CH118L</b> <b>CH118</b>	EVA LAMINADA EVA	6 PIEZAS JUEGO DE DESTORNILLADORES BIMATERIAL DE CAJA EN PULGADAS	
CÓDIGO	DESCRIPCIÓN	CÓDIGO	DESCRIPCIÓN	CÓDIGO	DESCRIPCIÓN
<b>8206</b>	3/16"	<b>8210</b>	5/16"	<b>8214</b>	7/16"
<b>8208</b>	1/4"	<b>8212</b>	3/8"	<b>8216</b>	1/2"

CONTENIDO DE:		<b>CH129</b>	6 PIEZAS JUEGO DE DESTORNILLADORES TORX®		
CÓDIGO	DESCRIPCIÓN	CÓDIGO	DESCRIPCIÓN	CÓDIGO	DESCRIPCIÓN
<b>8310W</b>	T10	<b>8320W</b>	T20	<b>8327W</b>	T27
<b>8315W</b>	T15	<b>8325W</b>	T25	<b>8330W</b>	T30

**MÓDULO DE DESTORNILLADORES TRIMATERIAL 1000V**

 CONTENIDO DE:		<b>CH119L</b> <b>CH119</b>	EVA LAMINADA EVA	8 PIEZAS JUEGO DE DESTORNILLADORES TRIMATERIAL 1000V PUNTAS PLANAS Y PHILLIPS®			
CÓDIGO	DESCRIPCIÓN	CÓDIGO	DESCRIPCIÓN	CÓDIGO	DESCRIPCIÓN	CÓDIGO	DESCRIPCIÓN
<b>PUNTA PLANA</b>		<b>9715T</b>	7/32" x 5"	<b>9700T</b>	#0 x 2-3/8"	<b>9703T</b>	#3 x 5-7/8"
<b>9713T</b>	3/32" x 3"	<b>9716T</b>	1/4" x 5-7/8"	<b>9701T</b>	#1 x 3-5/32"		
<b>9714T</b>	5/32" x 4"	<b>PUNTA PHILLIPS®</b>		<b>9702T</b>	#2 x 3-15/16"		

**MÓDULO DE LLAVES HEXAGONALES Y TIPO NAVAJA**

 CONTENIDO DE:		<b>CH120L</b> <b>CH120</b>	EVA LAMINADA EVA	46 PIEZAS JUEGO DE LLAVES HEXAGONALES Y TIPO NAVAJA EN PULGADAS, MÉTRICAS Y TORX®				
CÓDIGO	PIEZAS	DESCRIPCIÓN	CÓDIGO	PIEZAS	DESCRIPCIÓN	CÓDIGO	PIEZAS	DESCRIPCIÓN
<b>4995</b>	13	Llaves hexagonales en pulgadas	<b>4996</b>	9	Llaves hexagonales métricas	<b>4984</b>	24	Juego combinado de llaves hexagonales tipo navaja

**MÓDULO DE PINZAS DE PRESIÓN**

CONTENIDO DE:		<b>CH127L</b> <b>CH127</b>	EVA LAMINADA EVA	4 PIEZAS JUEGO DE PINZAS DE PRESIÓN			
CÓDIGO	DESCRIPCIÓN	CÓDIGO	DESCRIPCIÓN	CÓDIGO	DESCRIPCIÓN	CÓDIGO	DESCRIPCIÓN
<b>293WR</b>	Quijada curva con corta alambre 5" uso industrial	<b>294WR</b>	Quijada curva con corta alambre 7" uso industrial	<b>292WR</b>	Quijada curva con corta alambre 10" uso industrial	<b>286LN</b>	Nariz larga 6" uso industrial

**MÓDULOS DE CINCELES, PUNTOS Y BOTADORES**

CONTENIDO DE: **CH211L** EVA LAMINADA 26 PIEZAS JUEGO DE CINCELES, PUNTOS Y BOTADORES  
**CH211** EVA

CÓDIGO	DESCRIPCIÓN	CÓDIGO	DESCRIPCIÓN	CÓDIGO	DESCRIPCIÓN	CÓDIGO	DESCRIPCIÓN	CÓDIGO	DESCRIPCIÓN	CÓDIGO	DESCRIPCIÓN
<b>CINCELES</b>											
86A-3/16	Corta frío 3/16"	86A-1/2	Corta frío 1/2"	41-3/8	Para centrar 90° 3/8"	47-1/4X3/32	Recto 1/4" x 3/32"	47-1/2X1/4	Recto 1/2" x 1/4"	50-1/2	Punzón guía corto 1/2"
86A-1/4	Corta frío 1/4"	86A-5/8	Corta frío 5/8"	41-1/2	Para centrar 90° 1/2"	50-1/16X1/8	Recto 5/16" x 1/8"	50-1/4	Punzón guía corto 1/4"	96-5/16	Punzón guía largo 5/16"
86A-5/16	Corta frío 5/16"	86A-3/4X8	Corta frío 3/4" x 8"	44-5/16	Para marcar 50° 5/16"	47-5/16X5/32	Recto 5/16" x 5/32"	50-5/16	Punzón guía corto 5/16"	96-3/8	Punzón guía largo 3/8"
86A-7/16	Corta frío 7/16"	86A-7/8X8	Corta frío 7/8" x 8"	BOTADORES		47-3/8X3/16	Recto 3/8" x 3/16"	50-3/8	Punzón guía corto 3/8"	96-1/2	Punzón guía largo 1/2"
		86A-1X8	Corta frío 1" x 8"			47-7/16X7/32	Recto 7/16" x 7/32"	50-7/16	Punzón guía corto 7/16"		

CONTENIDO DE: **CH123** 12 PIEZAS JUEGO DE PUNZONES BOTADORES Y PUNTOS PARA CENTRAR

CÓDIGO	DESCRIPCIÓN	CÓDIGO	DESCRIPCIÓN	CÓDIGO	DESCRIPCIÓN	CÓDIGO	DESCRIPCIÓN
<b>PUNZONES</b>							
47-1/2X1/4	1/2" x 1/4"	47-3/8X3/16	3/8" x 3/16"	41-1/2	90° 1/2"	41-5/8	90° 5/8"
47-1/4X1/16	1/4" x 1/16"	47-5/16X1/8	5/16" x 1/8"	41-1/4	90° 1/4"		
47-1/4X3/32	1/4" x 3/32"	47-5/16X5/32	5/16" x 5/32"	41-5/16	90° 5/16"		
		47-7/16X7/32	7/16" x 7/32"	41-3/8	90° 3/8"		
<b>PUNTOS</b>							

CONTENIDO DE: **CH121** 10 PIEZAS JUEGO DE PUNZONES Y CINCELES

CÓDIGO	DESCRIPCIÓN	CÓDIGO	DESCRIPCIÓN	CÓDIGO	DESCRIPCIÓN	CÓDIGO	DESCRIPCIÓN
<b>PUNZONES</b>							
41-3/8	Punto para centrar 90° 3/8"	47-3/8X3/16	Botador recto 3/8" x 3/16"	50-3/8	Guía botador corto 3/8"	86A-1/4	Corta frío 1/4"
47-1/4X3/32	Botador recto 1/4" x 3/32"	47-5/16X1/8	Botador recto 5/16" x 1/8"	50-5/16	Guía botador corto 5/16"	86A-3/8	Corta frío 3/8"
		50-3/16	Guía botador corto 3/16"	CINCELES		86A-7/16	Corta frío 7/16"

**MÓDULO DE PINZAS BIMATERIAL**

CONTENIDO DE: **CH212L** EVA LAMINADA 7 PIEZAS JUEGO DE PINZAS BIMATERIAL  
**CH212** EVA

CÓDIGO	DESCRIPCIÓN	CÓDIGO	DESCRIPCIÓN	CÓDIGO	DESCRIPCIÓN	CÓDIGO	DESCRIPCIÓN
259GHLX	Para electricista con poncha terminal 9-3/8"	207GX	Corte diagonal bimaterial 7-3/4"	226GX	Punta larga corte lateral bimaterial 6-23/32"	240G	Extensión 10" 5 posiciones
268GX	Para electricista corte lateral bimaterial 8-21/32"	2292GX	Corte lateral bimaterial 8-7/16"	278G	Mecánico rubber grip 8"		

**MÓDULO DE PINZAS PARA ELECTRICIASTAS**

CONTENIDO DE: **CH126L** EVA LAMINADA 4 PIEZAS JUEGO DE PINZAS PARA ELECTRICISTA  
**CH126** EVA

CÓDIGO	DESCRIPCIÓN	CÓDIGO	DESCRIPCIÓN	CÓDIGO	DESCRIPCIÓN	CÓDIGO	DESCRIPCIÓN
259GHL	Alta palanca con poncha terminales 9-5/16"	269G	Corte lateral 9-5/16"	207GHL	Corte diagonal alta palanca 7-15/16"	206GR	Corte diagonal 6-1/64" con resorte

**MÓDULO DE PINZAS PELA CABLE**

CONTENIDO DE: **CH130** 5 PIEZAS JUEGO DE PINZAS PELA CABLE

CÓDIGO	DESCRIPCIÓN	CÓDIGO	DESCRIPCIÓN	CÓDIGO	DESCRIPCIÓN
299	Con poncha terminales y corta tomillos calibre 8 - 22 AWG	293	Pela cable alta palanca calibre 22 - 30 AWG	208G	Alta palanca poncha terminales calibre 10 - 22 AWG
298	Con poncha terminales y corta tomillos calibre 10 - 22 AWG	296	Pela cable ajustable calibre 8 - 20 AWG		

**MÓDULO DE PINZAS PARA ANILLOS DE RETENCIÓN**

CONTENIDO DE: **CH131** 4 PIEZAS JUEGO DE PINZAS PARA ANILLOS DE RETENCIÓN

CÓDIGO	DESCRIPCIÓN	CÓDIGO	DESCRIPCIÓN	CÓDIGO	DESCRIPCIÓN	CÓDIGO	DESCRIPCIÓN
366G	Tipo interna apertura máxima 1-1/16"	367G	Tipo interna apertura máxima 1-1/16"	368G	Tipo externa apertura máxima 1-5/8"	369G	Tipo externa apertura máxima 1-3/8"

**MÓDULO DE MARTILLOS VARIOS**

CONTENIDO DE: **CH308** 5 PIEZAS JUEGO DE MARTILLOS VARIOS

CÓDIGO	DESCRIPCIÓN	CÓDIGO	DESCRIPCIÓN	CÓDIGO	DESCRIPCIÓN
1366	Mazo cabeza de hule 8 oz	1364	Martillo tapas plásticas intercambiables 13 oz mango de madera	1324FV	Martillo de bola 24 oz mango fibra de vidrio
1383	Martillo tapas plásticas 13 oz mango de madera			1332FV	Martillo de bola 32 oz mango fibra de vidrio

## MÓDULOS DE CINCELES, PUNTOS Y BOTADORES

CONTENIDO DE: **CH122L** EVA LAMINADA  
**CH122** EVA 8 PIEZAS JUEGO DE CINCELES

CÓDIGO	DESCRIPCIÓN	CÓDIGO	DESCRIPCIÓN	CÓDIGO	DESCRIPCIÓN	CÓDIGO	DESCRIPCIÓN
86A-1/2	Corta frío 1/2"	86A-3/4X8	Corta frío 3/4" x 8"	86A-5/16	Corta frío 5/16"	86A-7/16	Corta frío 7/16"
86A-1/4	Corta frío 1/4"	86A-3/8	Corta frío 3/8"	86A-5/8	Corta frío 5/8"	86A-7/8X8	

CONTENIDO DE: **CH124** 7 PIEZAS JUEGO DE PUNZONES GUÍA BOTADOR

CÓDIGO	DESCRIPCIÓN	CÓDIGO	DESCRIPCIÓN	CÓDIGO	DESCRIPCIÓN	CÓDIGO	DESCRIPCIÓN
96-1/2	1/2"	96-3/4	3/4"	96-5/16	5/16"	96-7/16	7/16"
96-1/4	1/4"	96-3/8	3/8"	96-5/8	5/8"		

## MÓDULO DE PINZAS 1000V

CONTENIDO DE: **CH220** 5 PIEZAS JUEGO DE PINZAS Y AJUSTABLE 1000V

CÓDIGO	DESCRIPCIÓN	CÓDIGO	DESCRIPCIÓN	CÓDIGO	DESCRIPCIÓN
269GHLV	Universales medida 9-1/2"	2292GV	Punta larga medida 8-9/32"	712V	Llave ajustable 1000 V medida 12"
207GHLV	Corte diagonal medida 7-15/16"	289GV	Corta cable cobre medida 9-1/4"		

## MÓDULOS DE HERRAMIENTA PARA TUBO

CONTENIDO DE: **CH309** 5 PIEZAS JUEGO PARA MANEJO DE TUBO

CÓDIGO	DESCRIPCIÓN	CÓDIGO	DESCRIPCIÓN	CÓDIGO	DESCRIPCIÓN
350	Cortatubos de 1/8" a 1-1/8"	814HD	Llave Stillson® de hierro maleable 14" uso pesado	356	Cortatubos de acero forjado 1/8" a 2"
351	Avellanador con prensa 3/16" a 5/8"	818HD	Llave Stillson® de hierro maleable 18" uso pesado		

CONTENIDO DE: **CH125** 3 PIEZAS JUEGO DE LLAVE STILLSON, CORTATUBOS Y AVELLANADOR

CÓDIGO	DESCRIPCIÓN	CÓDIGO	DESCRIPCIÓN	CÓDIGO	DESCRIPCIÓN
350	Cortatubos de 1/8" a 1-1/8"	351	Avellanador con prensa 3/16" a 5/8"	812HD	Llave Stillson® de hierro maleable 12" uso pesado

## MÓDULOS DE EXTRACTORES

CONTENIDO DE: **CH221** 14 PIEZAS JUEGO DE EXTRACTOR 10T

CÓDIGO	DESCRIPCIÓN
4030	Juego de quijadas rectas, 10 toneladas, apertura 10"

CONTENIDO DE: **CH222** 5 PIEZAS JUEGO DE EXTRACTORES Y SEPARADORES DE BALEROS

CÓDIGO	DESCRIPCIÓN	CÓDIGO	DESCRIPCIÓN	CÓDIGO	DESCRIPCIÓN	CÓDIGO	DESCRIPCIÓN
<b>E EXTRACTORES DE QUIJADA REVERSIBLE</b>		<b>SEPARADORES DE BALEROS</b>		<b>4332</b>			Capacidad mínima 3" Capacidad máxima 4-1/2"
4033	2 Posiciones, 2 quijadas para 2 T	4044	2 Quijadas para 5 T	4331	Capacidad mínima 1-1/4" Capacidad máxima 2-1/4"		
		4045	2 Quijadas para 7 T				

## MÓDULO DE EXTRACTORES RECTOS PARA TORNILLOS Y TUBO

CONTENIDO DE: **CH132** 9 PIEZAS JUEGO DE EXTRACTORES RECTOS PARA TUBO

CÓDIGO	DESCRIPCIÓN	CÓDIGO	DESCRIPCIÓN	CÓDIGO	DESCRIPCIÓN
9521	Cuadro 3/16" barreno 1/8" tamaño tornillo 5/16"	9524	Cuadro 5/16" barreno 5/16" tamaño tornillo 1/2" y 9/16" medida tubo 1/4"	9527	Cuadro 1/2" barreno 9/16" tamaño tornillo 7/8" medida tubo 1/2"
9522	Cuadro 3/16" barreno 3/16" tamaño tornillo 3/8"	9525	Cuadro 3/8" barreno 3/8" tamaño tornillo 5/8" medida tubo 3/8"	9528	Cuadro 5/8" barreno 21/32" tamaño tornillo 1-1/8" medida tubo 1/2"
9523	Cuadro 1/4" barreno 15/64" tamaño tornillo 7/16" medida tubo 1/8"	9526	Cuadro 7/16" barreno 15/32" tamaño tornillo 3/4" medida tubo 3/8"	9529	Cuadro 3/4" barreno 13/16" tamaño tornillo 1-3/8" medida tubo 3/4"

## MÓDULO DE HERRAMIENTAS DE MEDICIÓN

CONTENIDO DE: **CH223** 8 PIEZAS JUEGO DE HERRAMIENTA PARA MEDICIÓN

CÓDIGO	DESCRIPCIÓN	CÓDIGO	DESCRIPCIÓN	CÓDIGO	DESCRIPCIÓN	CÓDIGO	DESCRIPCIÓN
UNT12	Nivel tipo torpedero 9"	1598LSW	Flexómetro 8 m	UMCD6	Micrómetro digital	O0MM25	Calibrador métrico 25 hojas
800212	Escuadra de combinación magnética	1595LSW	Flexómetro 5 m	UMM01	Calibrador digital	000AA	Calibrador pulgadas 25 hojas

## MÓDULO DE HERRAMIENTAS VARIAS

CONTENIDO DE: **CH315** 12 PIEZAS JUEGO DE HERRAMIENTAS PARA RASPAR

CÓDIGO	DESCRIPCIÓN	CÓDIGO	DESCRIPCIÓN	CÓDIGO	DESCRIPCIÓN
1885CR	Cepillo alambre de acero reforzado	653 X	Espátula flexible 3"	JRASP4	Juego 4 raspadores de golpe
652 X	Espátula flexible 2"	654 X	Espátula flexible 4"	JGP4	Juego 4 ganchos y puntas de golpe





**JUEGOS DE DADOS CON PUNTA TORX Y HEXAGONAL COMBINADOS DE 1/4", 3/8" Y 1/2"**



		1/4"	3/8"	1/2"	475254W	475254T	4752T	4752W	4752E
DESCRIPCIÓN	CÓDIGO	TIPO	CUADRO						
	T10	473910W	★	1/4"	•	•	•	•	
	T15	473915W	★	1/4"	•	•	•	•	
	T20	473920W	★	1/4"	•	•	•	•	
	T25	473925W	★	1/4"	•	•	•	•	
	T27	473927W	★	1/4"	•	•	•	•	
	T30	473930W	★	1/4"	•	•	•	•	
	T40	523940W	★	3/8"	•	•	•	•	
	T45	523945W	★	3/8"	•	•	•	•	
	T47		★	3/8"	•	•			
	T50	523950W	★	3/8"	•	•	•	•	
	T55		★	3/8"	•	•			
	T60		★	3/8"	•	•			
	T10		★	1/2"					
	T15		★	1/2"					
	T20	543920W	★	1/2"					
	T25	543925W	★	1/2"					
	T27		★	1/2"					
	T30	543930W	★	1/2"					
	T40	543940W	★	1/2"					
	T45	543945W	★	1/2"					
	T47		★	1/2"					
	T50	543950W	★	1/2"					
	T55	543955W	★	1/2"					
	T60		★	1/2"	•	•			
	E6		⬠	1/4"					•
	E7		⬠	1/4"					•
	E8		⬠	1/4"					•
	E10	5210TX	⬠	3/8"					•
	E12	5212TX	⬠	3/8"					•
	E14	5214TX	⬠	3/8"					•
	E16		⬠	3/8"					•
	7MM	49907M	⬠	3/8"					•
	8MM	49908M	⬠	3/8"					•
	10MM	499010M	⬠	3/8"					•

**JUEGOS DE DADOS DE 1/4"**



		12	4700A	4700CM	47111	47110	47116	4700CA	47112	4700C	47206	47205	4700PM	4700P	47101	47201
DESCRIPCIÓN	CÓDIGO	TIPO														
	3/16"	4706	⊕	•												
	7/32"	4707	⊕	•	•											
	1/4"	4708	⊕	•	•											
	9/32"	4709	⊕	•	•											
	5/16"	4710	⊕	•	•											
	11/32"	4711	⊕	•	•											
	3/8"	4712	⊕	•	•											
	7/16"	4714	⊕	•	•											
	1/2"	4716	⊕	•	•											
	9/16"	4718	⊕	•	•											
	4 mm	4704M	⊕	•	•								•			
	4.5 mm	47045M	⊕	•	•								•			
	5 mm	4705M	⊕	•	•								•			
	5.5 mm	47055M	⊕	•	•								•			
	6 mm	4706M	⊕	•	•								•			
	7 mm	4707M	⊕	•	•								•			
	8 mm	4708M	⊕	•	•								•			
	9 mm	4709M	⊕	•	•								•			
	10 mm	4710M	⊕	•	•								•			
	11 mm	4711M	⊕	•	•								•			
	12 mm	4712M	⊕	•	•								•			
	13 mm	4713M	⊕	•	•								•			
	14 mm	4714M	⊕	•	•								•			
	3/16"	4706L	⊕													
	7/32"	4707L	⊕													
	1/4"	4708L	⊕													
	9/32"	4709L	⊕													
	5/16"	4710L	⊕													
	11/32"	4711L	⊕													
	3/8"	4712L	⊕													
	7/16"	4714L	⊕													
	1/2"	4716L	⊕													
	9/16"	4718L	⊕													
	4 mm	4704LM	⊕													
	5 mm	4705LM	⊕													
	5.5 mm	47055LM	⊕													
	6 mm	4706LM	⊕													
	7 mm	4707LM	⊕													
	8 mm	4708LM	⊕													
	9 mm	4709LM	⊕													
	10 mm	4710LM	⊕													
	11 mm	4711LM	⊕													
	12 mm	4712LM	⊕													
	13 mm	4713LM	⊕													
	14 mm	4714LM	⊕													
	15 mm	4715LM	⊕													
	5/32"	4705T	⊕													
	3/16"	4706T	⊕													
	7/32"	4707T	⊕													
	1/4"	4708T	⊕													
	9/32"	4709T	⊕													
	5/16"	4710T	⊕													
	11/32"	4711T	⊕													
	3/8"	4712T	⊕													
	7/16"	4714T	⊕													
	1/2"	4716T	⊕													
	9/16"	4718T	⊕													
	1/4" X 5"	4749														
	1/4" X 5"	4752A														
	1/4" X 3"	4760														
	1/4" X 6"	4761														
	1/4" X 5 13/16"	4766														
	1/4" X 7"	4769														
	1/4" X 1 5/16"	4770														
	1/4" X 5 3/4"	4785														

CONTENIDOS DE JUEGOS

JUEGOS DE DADOS 3/8" EN PULGADAS

DESCRIPCIÓN		CÓDIGO	5003B	52136	5200AC	52130	5200CL	52134	52128	JBUA02S
	1/4"	5008H								
	5/16"	5010H								
	3/8"	5012H								
	7/16"	5014H								
	1/2"	5016H								
	9/16"	5018H								
	5/8"	5020H								
	11/16"	5022H								
	3/4"	5024H								
	13/16"	5026H								
	7/8"	5028H								
	15/16"	5030H								
	1"	5032H								
	1/4"	5008								
	5/16"	5010								
	3/8"	5012								
	7/16"	5014								
	1/2"	5016								
	9/16"	5018								
	5/8"	5020								
	11/16"	5022								
	3/4"	5024								
	13/16"	5026								
	7/8"	5028								
	15/16"	5030								
	1"	5032								
	1/4"	5208								
	5/16"	5210								
	11/32"	5211								
	3/8"	5212								
	7/16"	5214								
	1/2"	5216								
	17/32"	5217								
	9/16"	5218								
	19/32"	5219								
	5/8"	5220								
	11/16"	5222								
	3/4"	5224								
	25/32"	5225								
	13/16"	5226								
	7/8"	5228								
	15/16"	5230								
	1"	5232								
	1/4"	5208H								
	5/16"	5210H								
	3/8"	5212H								
	7/16"	5214H								
	1/2"	5216H								
	9/16"	5218H								
	5/8"	5220H								
	11/16"	5222H								
	3/4"	5224H								
	13/16"	5226H								
	7/8"	5228H								
	15/16"	5230H								
	1"	5232H								
	5/8"	502050								
	13/16"	5026HPA								
	3/8" X 7"	5249								
	3/8" X 7"	5252A								
	3/8" X 3"	5260								
	3/8" X 6"	526006								
	3/8" X 8"	5261								
	3/8" X 12"	5262								
	3/8" X 7"	5265								
	13/16"	5270								
	3/8" X 1"	5270								
	15/16"	5270								
	3/8" X 6"	5280								
	7/16"	1214								
	1/2"	1216								
	9/16"	1218								
	5/8"	1220								
	3/4"	1224								
	1/4" X 4"	9604								
	No.2 1/4"	9684								
	X 4 1/4"	9684								
	6 3/4"	2266								
	6"	276								

CONTENIDOS DE JUEGOS











Los dados que aparecen sin código sólo se ofrecen como parte de los juegos, no están disponibles en forma individual.





















JUEGOS DE DADOS 3/8" EN PULGADAS Y MÉTRICOS

DESCRIPCIÓN		CÓDIGO	5200PA	5200B
	1/4"	5208H		
	5/16"	5210H		
	3/8"	5212H		
	7/16"	5214H		
	1/2"	5216H		
	9/16"	5218H		
	5/8"	5220H		
	11/16"	5222H		
	3/4"	5224H		
	13/16"	5226H		
	7/8"	5228H		
	15/16"	5230H		
	1"	5232H		
	1/4"	5208		
	5/16"	5210		
	3/8"	5212		
	7/16"	5214		
	1/2"	5216		
	9/16"	5218		
	5/8"	5220		
	11/16"	5222		
	3/4"	5224		
	13/16"	5226		
	7/8"	5228		
	15/16"	5230		
	1"	5232		
	1/4"	5208M		
	5/16"	5210M		
	3/8"	5212M		
	7/16"	5214M		
	1/2"	5216M		
	9/16"	5218M		
	5/8"	5220M		
	11/16"	5222M		
	3/4"	5224M		
	13/16"	5226M		
	7/8"	5228M		
	15/16"	5230M		
	1"	5232M		
	6mm	5206HM		
	7mm	5207HM		
	8mm	5208HM		
	9mm	5209HM		
	10mm	5210HM		
	11mm	5211HM		
	12mm	5212HM		
	13mm	5213HM		
	14mm	5214HM		
	15mm	5215HM		
	16mm	5216HM		
	17mm	5217HM		
	18mm	5218HM		
	19mm	5219HM		
	20mm	5220HM		
	9mm	5009M		
	10mm	5010M		
	11mm	5011M		
	12mm	5012M		
	13mm	5013M		
	14mm	5014M		
	15mm	5015M		
	16mm	5016M		
	17mm	5017M		
	18mm	5018M		
	19mm	5019M		
	5/16"	5210		
	3/8"	5212		
	7/16"	5214		
	1/2"	5216		
	9/16"	5218		
	5/8"	5220		
	11/16"	5222		
	3/4"	5224		
	13/16"	5226		
	7/8"	5228		
	15/16"	5230		
	1"	5232		
	13/16"	5026		
	12mm	5212HM		
	13mm	5213HM		
	14mm	5214HM		
	15mm	5215HM		
	16mm	5216HM		
	17mm	5217HM		
	18mm	5218HM		
	19mm	5219HM		
	10mm	5010HM		
	11mm	5011HM		
	12mm	5012HM		
	13mm	5013HM		
	14mm	5014HM		
	15mm	5015HM		
	16mm	5016HM		
	17mm	5017HM		
	18mm	5018HM		
	19mm	5019HM		
	5/8"	502050		
	13/16"	5026HPA		
	3/8" X 1 15/16"	5270		
	T300	523930W		
	T40	523940W		
	T45	523945W		
	T50	523950W		
	3/8" X 7"	5249		
	3/8" X 7"	5252A		
	3/8" X 3"	5260		
	3/8" X 6"	526006		

5200LPM	DESCRIPCIÓN
MATRACA	3/8"
DADOS	8mm, 9mm, 10mm, 11mm, 12mm, 13mm, 14mm, 15mm, 16mm, 17mm, 18mm, 19mm

















5200LP	DESCRIPCIÓN
MATRACA	3/8"
DADOS	1/4", 5/16", 3/8", 13/32", 7/16", 15/32", 1/2", 9/16", 19/32", 5/8", 11/16", 3/4"

JUEGOS DE DADOS 3/8" MÉTRICOS						BLISTER
		52222	52220	5200M	52218	JBUA02M
DESCRIPCIÓN	CÓDIGO					
	9mm 5009M	•				
	10mm 5010M	•				
	11mm 5011M	•				
	12mm 5012M	•				
	13mm 5013M	•				
	14mm 5014M	•				
	15mm 5015M	•				
	16mm 5016M	•				
	17mm 5017M	•				
	18mm 5018M	•				
	19mm 5019M	•				
	6mm 5006HM		•			
	7mm 5007HM		•			
	8mm 5008HM		•			
	9mm 5009HM		•			
	10mm 5010HM		•			
	11mm 5011HM		•			
	2mm 5012HM		•			
	13mm 5013HM		•			
	14mm 5014HM		•			
	15mm 5015HM		•			
	16mm 5016HM		•			
	17mm 5017HM		•			
	18mm 5018HM		•			
	19mm 5019HM		•			
	20mm 5020HM		•			
	21mm 5021HM		•			
	22mm 5022HM		•			
	23mm 5023HM		•			
	6mm 5206M			•		
	7mm 5207M			•		
	8mm 5208M		•	•		
	9mm 5209M		•	•		
	10mm 5210M		•	•		
	11mm 5211M		•	•		
	12mm 5212M		•	•		
	13mm 5213M		•	•		
	14mm 5214M		•	•		
	15mm 5215M		•	•		
	16mm 5216M		•	•		
	17mm 5217M		•	•		
	18mm 5218M		•	•		
	19mm 5219M		•	•		
	20mm 5220M		•	•		
	21mm 5221M		•	•		
	22mm 5222M		•	•		
	23mm 5223M		•	•		
	24mm 5224M		•	•		
	25mm 5225M		•	•		
	26mm 5226M		•	•		
	6mm 5206HM		•			
	7mm 5207HM		•			
	8mm 5208HM		•			
	9mm 5209HM		•			
	10mm 5210HM		•			
	11mm 5211HM		•			
	12mm 5212HM		•			
	13mm 5213HM		•			
	14mm 5214HM		•			
	15mm 5215HM		•			
	16mm 5216HM		•			
	17mm 5217HM		•			
	18mm 5218HM		•			
	19mm 5219HM		•			
	20mm 5220HM		•			
	21mm 5221HM		•			
	22mm 5222HM		•			
	23mm 5223HM		•			
	24mm 5224HM		•			
	25mm 5225HM		•			
	26mm 5226HM		•			
	5/8" 502050			•		
	13/16" 5026HPA					
	3/8" X 7" 5249	•	•	•		
	3/8" X 7" 5252A	•	•	•		
	3/8" X 3" 5260	•	•	•		
	3/8" X 6" 526006	•	•	•		
	3/8" X 8" 5261	•	•	•		
	3/8" X 7 13/16" 5265	•	•	•		
	3/8" 1 15/16" 5270	•	•	•		
	3/8" X 6" 5280			•		











JUEGOS DE DADOS 1/2" EN PULGADAS						BLISTER											
		JBUA01S	5400G	5404B	54124	54120	5400AB	54116	54122	5300A	5400PC	5400PB	5400P	54P42	54P25	54P20	54P17
DESCRIPCIÓN	CÓDIGO																
	1/2" 5316	Ⓢ	•														
	9/16" 5318	Ⓢ	•														
	5/8" 5320	Ⓢ	•														
	11/16" 5322	Ⓢ	•														
	3/4" 5324	Ⓢ	•														
	13/16" 5326	Ⓢ	•														
	7/8" 5328	Ⓢ	•														
	15/16" 5330	Ⓢ	•														
	1" 5332	Ⓢ	•														
	1 1/16" 5334	Ⓢ	•														
	1 1/8" 5336	Ⓢ	•														
	1 1/4" 5340	Ⓢ	•														
	3/8" 5312H	Ⓢ	•														
	7/16" 5314H	Ⓢ	•														
	1/2" 5316H	Ⓢ	•														
	9/16" 5318H	Ⓢ	•														
	5/8" 5320H	Ⓢ	•														
	11/16" 5322H	Ⓢ	•														
	3/4" 5324H	Ⓢ	•														
	13/16" 5326H	Ⓢ	•														
	7/8" 5328H	Ⓢ	•														
	15/16" 5330H	Ⓢ	•														
	1" 5332H	Ⓢ	•														
	1 1/16" 5334H	Ⓢ	•														
	1 1/8" 5336H	Ⓢ	•														
	1 1/4" 5340H	Ⓢ	•														
	1/4" 5408	Ⓢ	•														
	5/16" 5410	Ⓢ	•														
	3/8" 5412	Ⓢ	•														
	7/16" 5414	Ⓢ	•														
	1/2" 5416	Ⓢ	•														
	9/16" 5418	Ⓢ	•														
	19/32" 5419H	Ⓢ	•														
	5/8" 5420H	Ⓢ	•														
	11/16" 5422H	Ⓢ	•														
	3/4" 5424H	Ⓢ	•														
	25/32" 5425H	Ⓢ	•														
	13/16" 5426H	Ⓢ	•														
	7/8" 5428H	Ⓢ	•														
	15/16" 5430H	Ⓢ	•														
	1" 5432H	Ⓢ	•														
	1 1/16" 5434H	Ⓢ	•														
	1 1/8" 5436H	Ⓢ	•														
	1 3/16" 5438H	Ⓢ	•														
	1 1/4" 5440H	Ⓢ	•														
	1 1/2" 5448H	Ⓢ	•														
	5/8" 532050	Ⓢ	•														
	13/16" 5326HPA	Ⓢ	•														
	1/2" X 10 1/8" 5449	Ⓢ	•														
	1/2" X 10 1/8" 5452A	Ⓢ	•														
	1/2" X 2 1/2" 5460	Ⓢ	•														
	1/2" X 5" 5461	Ⓢ	•														
	1/2" X 10" 5463	Ⓢ	•														
	1/2" X 15 3/4" 5467	Ⓢ	•														
	1/2" X 17 7/8" 5468	Ⓢ	•														
	1/2" X 5 8" 5470	Ⓢ	•														
	1/2" X 18" 5480	Ⓢ	•														
	9" 5484	Ⓢ	•														
	12 15/16" 5485	Ⓢ	•														
	3/8" 1212	Ⓢ	•														
	7/16" 1214	Ⓢ	•														
	1/2" 1216	Ⓢ	•														
	9/16" 1218	Ⓢ	•														
	5/8" 1220	Ⓢ	•														
	11/16" 1222	Ⓢ	•														
	3/4" 1224	Ⓢ	•														
	10" 2406	Ⓢ	•														

















**JUEGOS DE DADOS 1/2" EN PULGADAS Y MÉTRICOS**

				
			5400PD	5400SM
				
DESCRIPCIÓN	CÓDIGO			
	3/8"	5412	⊗	•
	7/16"	5414	⊗	•
	1/2"	5416	⊗	•
	9/16"	5418	⊗	•
	19/32"	5419	⊗	•
	5/8"	5420	⊗	•
	11/16"	5422	⊗	•
	3/4"	5424	⊗	•
	25/32"	5425	⊗	•
	13/16"	5426	⊗	•
	7/8"	5428	⊗	•
	15/16"	5430	⊗	•
	1"	5432	⊗	•
	1 1/16"	5434	⊗	•
	1 1/8"	5436	⊗	•
	1 3/16"	5438	⊗	•
	1 1/4"	5440	⊗	•
	9mm	5409M	⊗	•
	10mm	5410M	⊗	•
	11mm	5411M	⊗	•
	12mm	5412M	⊗	•
	13mm	5413M	⊗	•
	14mm	5414M	⊗	•
	15mm	5415M	⊗	•
	16mm	5416M	⊗	•
	17mm	5417M	⊗	•
	18mm	5418M	⊗	•
	19mm	5419M	⊗	•
	20mm	5420M	⊗	•
	21mm	5421M	⊗	•
	22mm	5422M	⊗	•
	23mm	5423M	⊗	•
	24mm	5424M	⊗	•
	25mm	5425M	⊗	•
	26mm	5426M	⊗	•
	28mm	5427M	⊗	•
	28mm	5428M	⊗	•
	30mm	5430M	⊗	•
	32mm	5432M	⊗	•
	1/2"	5316	⊗	•
	9/16"	5318	⊗	•
	5/8"	5320	⊗	•
	11/16"	5322	⊗	•
	3/4"	5324	⊗	•
	13/16"	5326	⊗	•
	7/8"	5328	⊗	•
	15/16"	5330	⊗	•
	1"	5332	⊗	•
	1 1/16"	5334	⊗	•
	1 1/8"	5336	⊗	•
	1 1/4"	5340	⊗	•
	12mm	5312M	⊗	•
	13mm	5313M	⊗	•
	14mm	5314M	⊗	•
	15mm	5315M	⊗	•
	16mm	5316M	⊗	•
	17mm	5317M	⊗	•
	18mm	5318M	⊗	•
	19mm	5319M	⊗	•
	20mm	5320M	⊗	•
	21mm	5321M	⊗	•
	22mm	5322M	⊗	•
	23mm	5323M	⊗	•
	24mm	5324M	⊗	•
	25mm	5325M	⊗	•
	26mm	5326M	⊗	•
	27mm	5327M	⊗	•
	5/8"	5320S0	⊗	•
	13/16"	5326HPA	⊗	•
	1/2" X 10 1/8"	5449	•	•
	1/2" X 10 1/8"	5452A	•	•
	1/2" X 2 1/2"	5460	•	•
	1/2" X 5"	5461	•	•
	1/2" X 10"	5463	•	•
	1/2" X 2 5/18"	5470	•	•
	1/2" X 18"	5480	•	•
	1/2" X 9"	5440	•	•

**JUEGOS DE DADOS DE 3/4"**

										
			55104	5500C	5500NR	55102H	55100H	55202	55200	55200H
										
DESCRIPCIÓN	CÓDIGO									
	3/4"	5524	⊗	•	•	•	•	•	•	•
	13/16"	5526	⊗	•	•	•	•	•	•	•
	7/8"	5528	⊗	•	•	•	•	•	•	•
	15/16"	5530	⊗	•	•	•	•	•	•	•
	1"	5532	⊗	•	•	•	•	•	•	•
	1 1/16"	5534	⊗	•	•	•	•	•	•	•
	1 1/8"	5536	⊗	•	•	•	•	•	•	•
	1 3/16"	5538	⊗	•	•	•	•	•	•	•
	1 1/4"	5540	⊗	•	•	•	•	•	•	•
	1 5/16"	5542	⊗	•	•	•	•	•	•	•
	1 3/8"	5544	⊗	•	•	•	•	•	•	•
	1 7/16"	5546	⊗	•	•	•	•	•	•	•
	1 1/2"	5548	⊗	•	•	•	•	•	•	•
	1 9/16"	5550	⊗	•	•	•	•	•	•	•
	1 5/8"	5552	⊗	•	•	•	•	•	•	•
	1 11/16"	5554	⊗	•	•	•	•	•	•	•
	1 3/4"	5556	⊗	•	•	•	•	•	•	•
	1 13/16"	5558	⊗	•	•	•	•	•	•	•
	1 7/8"	5560	⊗	•	•	•	•	•	•	•
	2"	5564	⊗	•	•	•	•	•	•	•
	2 1/8"	5568	⊗	•	•	•	•	•	•	•
	2 3/16"	5570	⊗	•	•	•	•	•	•	•
	2 1/4"	5572	⊗	•	•	•	•	•	•	•
	2 3/8"	5576	⊗	•	•	•	•	•	•	•
	21mm	5521M	⊗	•	•	•	•	•	•	•
	22mm	5522M	⊗	•	•	•	•	•	•	•
	23mm	5523M	⊗	•	•	•	•	•	•	•
	24mm	5524M	⊗	•	•	•	•	•	•	•
	25mm	5525M	⊗	•	•	•	•	•	•	•
	26mm	5526M	⊗	•	•	•	•	•	•	•
	27mm	5527M	⊗	•	•	•	•	•	•	•
	28mm	5528M	⊗	•	•	•	•	•	•	•
	29mm	5529M	⊗	•	•	•	•	•	•	•
	30mm	5530M	⊗	•	•	•	•	•	•	•
	31mm	5531M	⊗	•	•	•	•	•	•	•
	32mm	5532M	⊗	•	•	•	•	•	•	•
	35mm	5535M	⊗	•	•	•	•	•	•	•
	36mm	5536M	⊗	•	•	•	•	•	•	•
	38mm	5538M	⊗	•	•	•	•	•	•	•
	41mm	5541M	⊗	•	•	•	•	•	•	•
	42mm	5542M	⊗	•	•	•	•	•	•	•
	46mm	5546M	⊗	•	•	•	•	•	•	•
	50mm	5550M	⊗	•	•	•	•	•	•	•
	54mm	5554M	⊗	•	•	•	•	•	•	•
	55mm	5555M	⊗	•	•	•	•	•	•	•
	58mm	5558M	⊗	•	•	•	•	•	•	•
	60mm	5560M	⊗	•	•	•	•	•	•	•
	15/16"	5530H	⊗	•	•	•	•	•	•	•
	1 1/16"	5534H	⊗	•	•	•	•	•	•	•
	1 1/8"	5536H	⊗	•	•	•	•	•	•	•
	1 3/16"	5538H	⊗	•	•	•	•	•	•	•
	1 1/4"	5540H	⊗	•	•	•	•	•	•	•
	1 5/16"	5542H	⊗	•	•	•	•	•	•	•
	1 7/16"	5546H	⊗	•	•	•	•	•	•	•
	1 1/2"	5548H	⊗	•	•	•	•	•	•	•
	1 9/16"	5550H	⊗	•	•	•	•	•	•	•
	1 5/8"	5552H	⊗	•	•	•	•	•	•	•
	1 11/16"	5554H	⊗	•	•	•	•	•	•	•
	1 13/16"	5558H	⊗	•	•	•	•	•	•	•
	1 7/8"	5560H	⊗	•	•	•	•	•	•	•
	2"	5564H	⊗	•	•	•	•	•	•	•
	19mm	5519HM	⊗	•	•	•	•	•	•	•
	22mm	5522HM	⊗	•	•	•	•	•	•	•
	24mm	5524HM	⊗	•	•	•	•	•	•	•
	25mm	5525HM	⊗	•	•	•	•	•	•	•
	27mm	5527HM	⊗	•	•	•	•	•	•	•
	28mm	5528HM	⊗	•	•	•	•	•	•	•
	30mm	5530HM	⊗	•	•	•	•	•	•	•
	32mm	5532HM	⊗	•	•	•	•	•	•	•
	33mm	5533HM	⊗	•	•	•	•	•	•	•
	34mm	5534HM	⊗	•	•	•	•	•	•	•
	36mm	5536HM	⊗	•	•	•	•	•	•	•
	38mm	5538HM	⊗	•	•	•	•	•	•	•
	41mm	5541HM	⊗	•	•	•	•	•	•	•
	46mm	5546HM	⊗	•	•	•	•	•	•	•
	50mm	5550HM	⊗	•	•	•	•	•	•	•
	3/4"x20"	5649	•	•	•	•	•	•	•	•
	3/4"x4"	5660	•	•	•	•	•	•	•	•
	3/4"x6"	5661	•	•	•	•	•	•	•	•
	3/4"x16"	5663	•	•	•	•	•	•	•	•
	3/4"x20 3/16"	5668	•	•	•	•	•	•	•	•
	3/4"x3 3/4"	5670	•	•	•	•	•	•	•	•
	3/4"x18"	5685	•	•	•	•	•	•	•	•
	3/4"x16"	5686	•	•	•	•	•	•	•	•

JUEGOS DE DADOS DE 1"										
					57104	57102	5800A	57100	57106	5800AM
DESCRIPCIÓN	CÓDIGO									
	1 1/16" 5734	☉	●	●				●		
	1 1/8" 5736	☉	●	●				●		
	1 1/4" 5740	☉	●	●			●	●		
	1 5/16" 5742	☉	●	●				●		
	1 3/8" 5744	☉	●	●			●	●		
	1 7/16" 5746	☉	●	●				●		
	1 1/2" 5748	☉	●	●		●	●	●		
	1 5/8" 5752	☉	●	●		●	●	●		
	1 13/16" 5758	☉	●	●		●	●	●		
	1 7/8" 5760	☉	●	●		●	●	●		
	2" 5764	☉	●	●		●	●	●		
	2 1/8" 5768	☉	●	●		●	●	●		
	2 3/16" 5770	☉	●	●		●	●	●		
	2 1/4" 5772	☉	●	●		●	●	●		
	2 3/8" 5776	☉	●	●		●	●	●		
	2 1/2" 5780	☉	●	●		●	●	●		
	2 4/16" 5782	☉	●	●		●	●	●		
	2 5/8" 5784	☉	●	●		●	●	●		
	2 3/4" 5788	☉	●	●		●	●	●		

JUEGOS DE DADOS DE 1"										
					57104	57102	5800A	57100	57106	5800AM
DESCRIPCIÓN	CÓDIGO									
	2 15/16" 5794	☉	●	●						
	3" 5796	☉	●	●			●	●		
	3 1/8" 5800	☉	●	●			●	●		
	3 1/2" 5812	☉	●	●			●	●		
	36mm 5736M	☉							●	●
	41mm 5741M	☉							●	●
	46mm 5746M	☉							●	●
	50mm 5750M	☉							●	●
	55mm 5755M	☉							●	●
	60mm 5760M	☉							●	●
	65mm 5765M	☉							●	●
	70mm 5770M	☉							●	●
	75mm 5775M	☉							●	●
	1" X 26" 5849		●	●		●	●	●	●	●
	1" X 30" 5886						●	●	●	●
	1" X 8" 5861		●	●			●	●	●	●
	1" X 16" 5863		●	●			●	●	●	●
	1" X 28 1/2" 5885		●	●			●	●	●	●
	1" 5870								●	●

**1 1/2" CONTENIDO DE:** **60142** JUEGO 42 PIEZAS PUNTAS DE INSERTO HEXAGONAL DE 1/4" PLANAS, PHILLIPS®, HEXAGONALES, TORX® Y CLUTCH CON PORTAPUNTAS MAGNÉTICO

PUNTA	DESCRIPCIÓN	PUNTA	DESCRIPCIÓN	PUNTA	DESCRIPCIÓN	PUNTA	DESCRIPCIÓN
⊖	Punta de 1/4", plana 3mm x 1"	☉	Punta de 1/4", Torx® Tamper Proof T15 x 1"	☉	Punta de 1/4", hexagonal 5mm x 1"	☉	Punta de 1/4", hexagonal 3/8" x 1 1/2"
⊖	Punta de 1/4", plana 4mm x 1"	☉	Punta de 1/4", Torx® Tamper Proof T20 x 1"	☉	Punta de 1/4", hexagonal 6mm x 1"	☉	Punta de 1/4", hexagonal 5/16" x 1 1/2"
⊖	Punta de 1/4", plana 5mm x 1"	☉	Punta de 1/4", Torx® Tamper Proof T25 x 1"	☉	Punta de 1/4", hexagonal 8mm x 1"	☉	Punta de 1/4", hexagonal 1/4" x 1 1/2"
⊖	Punta de 1/4", plana 6mm x 1"	☉	Punta de 1/4", Torx® Tamper Proof T27 x 1"	☉	Punta de 1/4", Pozidrive P20 x 1"	+	Punta de 1/4", Phillips® #1 x 2" de largo, de poder
⊖	Punta de 1/4", plana 7mm x 1"	☉	Punta de 1/4", Torx® Tamper Proof T30 x 1"	☉	Punta de 1/4", Pozidrive P21 x 1"	+	Punta de 1/4", Phillips® #2 x 2" de largo, de poder
⊖	Punta de 1/4", plana 8mm x 1"	☉	Punta de 1/4", Torx® Tamper Proof T35 x 1"	☉	Punta de 1/4", Pozidrive P22 x 1"	⊖	Punta de 1/4", plana 3/16" x 2", de poder
+	Punta de 1/4", Phillips® #0 x 1"	☉	Punta de 1/4", Torx® Tamper Proof T40 x 1"	☉	Punta de 1/4", Pozidrive P23 x 1"	⊖	Punta de 1/4", plana 1/4" x 2", de poder
+	Punta de 1/4", Phillips® #1 x 1"	☉	Punta de 1/4", hexagonal 2mm x 1"	■	Adaptador de cuadro 1/4" x 1"	■	Adaptador de cuadro de 1/4" x 2"
+	Punta de 1/4", Phillips® #2 x 1"	☉	Punta de 1/4", hexagonal 2.5mm x 1"	☉	Punta de 1/4", hexagonal 3/16" x 1 1/2"	○	Adaptador magnético de 1/4" x 2 3/8"
+	Punta de 1/4", Phillips® #3 x 1"	☉	Punta de 1/4", hexagonal 3mm x 1"	☉	Punta de 1/4", hexagonal 9/32" x 1 1/2"		Riel de plástico 11 13/16" x 1 5/8"
☉	Punta de 1/4", Torx® Tamper Proof T10 x 1"	☉	Punta de 1/4", hexagonal 4mm x 1"	☉	Punta de 1/4", hexagonal 11/32" x 1 1/2"		

**1" de longitud de punta  
3" de longitud de adaptador** **1 1/2" CONTENIDO DE:** **61927** JUEGO 37 PIEZAS PUNTAS DE INSERTO HEXAGONAL DE 1/4" PHILLIPS®, CUADRADA, PLANAS, TORX®, CLUTCH Y HEXAGONALES CON ADAPTADOR MAGNÉTICO

PUNTA	DESCRIPCIÓN	PUNTA	DESCRIPCIÓN	PUNTA	DESCRIPCIÓN	PUNTA	DESCRIPCIÓN
⊖	Punta de 1/4", plana 3-4 x 1"	+	Punta reducida, Phillips® # 2 x 1"	☉	Punta de 1/4", Torx® T9 x 1"	☉	Punta de 1/4", cuadrada No.2 x 1"
⊖	Punta de 1/4", plana 6-8 x 1"	+	Punta reducida de 1/4", Phillips® # 2 x 1"	☉	Punta de 1/4", Torx® T10 x 1"	☉	Punta de 1/4", cuadrada No.3 x 1"
⊖	Punta de 1/4", plana 8-10 x 1"	☉	Punta de 1/4", hexagonal 5/64" x 1"	☉	Punta de 1/4", Torx® T15 x 1"	☉	Punta de 1/4", clutch 1/8" x 1"
⊖	Punta de 1/4", plana 10-12 x 1"	☉	Punta de 1/4", hexagonal 3/32" x 1"	☉	Punta de 1/4", Torx® T20 x 1"	☉	Punta de 1/4", clutch 5/32" x 1"
+	Punta de 1/4", Phillips® # 1 x 1"	☉	Punta de 1/4", hexagonal 7/64" x 1"	☉	Punta de 1/4", Torx® T25 x 1"	☉	Punta de 1/4", clutch 3/16" x 1"
+	Punta de 1/4", Phillips® # 2 x 1"	☉	Punta de 1/4", hexagonal 1/8" x 1"	☉	Punta de 1/4", Torx® T27 x 1"	☉	Punta de 1/4", clutch 1/4" x 1"
+	Punta de 1/4", Phillips® # 3 x 1"	☉	Punta de 1/4", hexagonal 9/64" x 1"	☉	Punta de 1/4", Torx® T30 x 1"	○	Adaptador magnético de 1/4" x 3"
+	Punta reducida, Phillips® # 2 x 1"	☉	Punta de 1/4", hexagonal 5/32" x 1"	☉	Punta de 1/4", Torx® T40 x 1"		Estuche
+	Punta reducida, Phillips® # 2 x 1"	☉	Punta de 1/4", hexagonal 3/16" x 1"	☉	Punta de 1/4", cuadrada No.0 x 1"		
+	Punta reducida, Phillips® # 2 x 1"	☉	Punta de 1/4", Torx® T8 x 1"	☉	Punta de 1/4", cuadrada No.1 x 1"		

## GUÍA DE SELECCIÓN MULTÍMETROS DIGITALES URREA

MODELO	UD12	UD18	UD77	UD85	UD87	UD112	UD179
Página	240	240	240	240	241	241	241
5000 cuentas					•		
4000 cuentas				•		•	•
3260 cuentas		•					
2000 cuentas	•		•				
Rango automático y manual		•		•	•	•	•
Pantalla retroiluminada				•	•	•	•
<b>Características Especiales</b>							
Barra analógica		•		•	•		
Medición de frecuencia		•		•	•	•	•
Modo relativo				•	•	•	•
Alarma de continuidad	•	•	•	•	•	•	•
Captura de datos		•	•				
Captura de máximos y mínimos				•	•	•	•
Rango 10A protegido por fusible			•	•	•	•	•
Capacitancia		•		•	•	•	•
RMS verdaderos (volts CA)				•	•	•	•
Prueba de diodos		•	•	•	•	•	•
Temperatura				•	•		•
<b>Funciones</b>							
Volts CD							
Máximo voltaje CD	600V	750V	1000V	1000V	1000V	1000V	1000V
Precisión básica, %	1.5	0.9	0.5	0.3	0.1	0.5	0.5
Máxima resolución $\mu$ V	100	100	100	100	10	10	100
Volts CA							
Máximo voltaje CA	600V	750V	750V	750V	1000V	1000V	1000V
Precisión básica, %	1.5	1.9	0.8	0.75	0.5	0.75	0.75
Máxima resolución $\mu$ V	100	100	1000	1000	100	100	100
Ancho de banda, Hz	200	200	450	5K	50K	400	20K
<b>Amperaje CA &amp; CD</b>							
Máxima resolución $\mu$ A			0.1	0.1	0.1	0.1	0.1
Máximo amperaje			10	10	10	10	10
<b>Resistencia <math>\Omega</math></b>							
Máxima resolución m $\Omega$	100	100	100	100	10	10	100
Máxima resistencia M $\Omega$	20	20	32	40	50	40	40

## GUÍA DE SELECCIÓN MULTÍMETROS AUTOMOTRICES URREA

MODELO	UD226	UD88
Página	247	247
4000 cuentas	•	•
Rango automático y manual	•	•
Pantalla retroiluminada	•	•
<b>Características Especiales</b>		
Barra analógica	•	•
Medición de frecuencia	•	•
Alarma de continuidad	•	•
Captura de datos		
Captura de máximos y mínimos		•
Rango 10A protegido por fusible	•	•
Capacitancia		•
RMS verdaderos (Volts CA)		•
Temperatura	•	•
Comunicación RS-232C		•
<b>Funciones Automotrices</b>		
Rango del ciclo de actividad (Duty Cycle) %	0 - 99.9	0 - 99.9
Duración de pulso (Pulse Width) mS	0.002 - 1999.9	0.002 - 1999.9
Lectura directa de Dwell	0° - 356.4°	0° - 356.4°
Medición de RPM usando recolector inductivo	•	•
Medición de RPM usando las puntas de prueba	•	•
Disparador ajustable para lecturas estables de RPM	4 pasos	7 pasos
RPM IP (tiempos)	30 - 9000	30 - 9000
RPM IG (cilindros)	60 - 12000	60 - 12000
<b>Funciones</b>		
Volts CD		
Máximo voltaje CD	600V	750V
Precisión básica, %	0.5	0.3
Máxima resolución $\mu$ V	100	100
Volts CA		
Máximo voltaje CA	600V	1000V
Precisión básica, %	0.75	0.75
Máxima resolución $\mu$ V	1000	1000
Ancho de banda, Hz	200K	20K
<b>Amperaje CA &amp; CD</b>		
Máxima resolución $\mu$ A	0.1	0.1
Máximo amperaje	10	10
<b>Resistencia <math>\Omega</math></b>		
Máxima resolución m $\Omega$	100	100
Máxima resistencia M $\Omega$	40	40

## GUÍA DE SELECCIÓN MEDIDORES DIGITALES DE GANCHO URREA

MODELO	UD333	UD334	UD337	UD370
Página	247	247	247	247
2000 cuentas	•			
4000 cuentas		•	•	•
Rango automático y manual	•	•	•	•
RMS verdaderos		•	•	•
<b>Características Especiales</b>				
Barra analógica			•	•
Medición de frecuencia	•	•	•	
Alarma de continuidad	•	•	•	
Captura de datos	•	•		
Captura de máximos y mínimos			•	•
Prueba de diodos		•		
Auto prueba de encendido			•	
Potencia real (KW)				•
Potencia aparente (KVA)				•
Potencia reactiva (KVAR)				•
Factor de potencia (cos $\phi$ )				•
Integrador de energía				•
<b>Funciones</b>				
Volts CD				
Máximo voltaje CD		600V	750V	
Precisión básica, %		0.5	1	
Máxima resolución V		0.1	0.01	
Volts CA				
Máximo voltaje CA	600V	600V	750V	750V
Precisión básica, %	0.5	1	1	1
Máxima resolución V	0.1	0.1	0.01	0.1
Ancho de banda, Hz	400	1000	1000	1000
<b>Amperaje CA &amp; CD</b>				
Amperes CD				
Máximo amperaje CD		1000 A	700 A	
Precisión básica, %		1.5	2	
Máxima resolución A		0.1	0.01	
Amperes CA				
Máximo amperaje CA	600 A	1000 A	700 A	700 A
Precisión básica, %	1.5	2	2	1.5
Máxima resolución A	0.1	0.1	0.01	0.1
Ancho de banda, Hz	400	1000	1000	450
<b>Resistencia <math>\Omega</math></b>				
Máxima resolución M $\Omega$	100	100	100	
Máxima resistencia M $\Omega$	200	400	4K	





**JUEGOS EN ESTUCHE PORTAHERRAMIENTAS**

CONTENIDO DE: **JH01** 230 PIEZAS

Nº	CONTENIDO	Nº	CONTENIDO	Nº	CONTENIDO	Nº	CONTENIDO	Nº	CONTENIDO	Nº	CONTENIDO	Nº	CONTENIDO	Nº	CONTENIDO
<b>Dados 12 puntas en pulgadas</b>		28	3/8" 3/4"	56	3/8" 1/8"	86	Ⓛ 3/16"	118	⊕ PH1	150	● 3 mm	179	★ T7	209	⊕ P21
1	1/4" 5/32"	29	3/8" 13/16"	57	3/8" 9/64"	87	Ⓛ 7/32"	119	⊕ PH1	151	● 4 mm	180	★ T7	210	⊕ P21
2	1/4" 3/16"	<b>Dados 12 puntas métricas</b>		58	3/8" 5/32"	88	Ⓛ 7/32"	120	⊕ PH2	152	● 4 mm	181	★ T8	211	⊕ P22
3	1/4" 7/32"	30	3/8" 7 mm	59	3/8" 3/16"	89	Ⓛ 7/32"	121	⊕ PH2	153	● 5 mm	182	★ T8	212	⊕ P22
4	1/4" 1/4"	31	3/8" 8 mm	60	3/8" 7/32"	90	Ⓛ 1/4"	122	⊕ PH2	154	● 5 mm	183	★ T9	213	⊕ P22
5	1/4" 9/32"	32	3/8" 9 mm	61	3/8" 1/4"	91	Ⓛ 1/4"	123	⊕ PH2	155	● 6 mm	184	★ T9	214	⊕ P22
6	1/4" 5/16"	33	3/8" 10 mm	<b>Hexagonal métricas</b>		92	Ⓛ 1/4"	124	⊕ PH2	156	● 6 mm	185	★ T10	<b>Adaptador dado</b>	
7	1/4" 11/32"	34	3/8" 11 mm	62	3/8" 1.5 mm	93	Ⓛ 1/4"	125	⊕ PH2	<b>Punta para destornillador hexagonales de seguridad</b>		186	★ T10	215	1/4"
8	1/4" 3/8"	35	3/8" 12 mm	63	3/8" 2 mm	94	Ⓛ 1/4"	126	⊕ PH2	157	● 1/8"	187	★ T15	216	1/4"
9	1/4" 7/16"	36	3/8" 13 mm	64	3/8" 2.5 mm	95	Ⓛ 9/32"	127	⊕ PH2	158	● 1/8"	188	★ T15	<b>Accesorios</b>	
<b>Dados 12 puntas métricas</b>		37	3/8" 14 mm	65	3/8" 3 mm	96	Ⓛ 9/32"	128	⊕ PH2	159	● 5/32"	189	★ T20	217	Rieles para dado
10	1/4" 4 mm	38	3/8" 15 mm	66	3/8" 4 mm	97	Ⓛ 3 mm	129	⊕ PH2	160	● 5/32"	190	★ T20	218	Rieles para dado
11	1/4" 5 mm	39	3/8" 16 mm	67	3/8" 4.5 mm	98	Ⓛ 3 mm	130	⊕ PH2	161	● 3/16"	191	★ T25	219	6" Pinza punta larga
12	1/4" 6 mm	40	3/8" 17 mm	68	3/8" 5 mm	99	Ⓛ 4 mm	131	⊕ PH2	162	● 3/16"	192	★ T25	220	6" Pinza diagonal
13	1/4" 7 mm	41	3/8" 19 mm	69	3/8" 5.5 mm	100	Ⓛ 4 mm	132	⊕ PH2	163	● 7/32"	193	★ T27	221	6-3/4" Pinza para mecánico
14	1/4" 8 mm	42	3/8" 21 mm	70	3/8" 6 mm	101	Ⓛ 4 mm	133	⊕ PH2	164	● 7/32"	194	★ T27	222	6" Llave ajustable
15	1/4" 9 mm	<b>Dados largos 12 puntas en pulgadas</b>		71	3/8" 7 mm	102	Ⓛ 5 mm	134	⊕ PH2	165	● 1/4"	195	★ T30	223	9" Nivel
16	1/4" 10 mm	43	3/8" 3/8"	72	3/8" 8 mm	103	Ⓛ 5 mm	135	⊕ PH3	166	● 1/4"	196	★ T30	224	1/8" x 2" Destornillador plano PVC
17	1/4" 11 mm	44	3/8" 7/16"	<b>Accesorios</b>		104	Ⓛ 5 mm	136	⊕ PH3	<b>Punta para destornillador Cuadradas</b>		197	★ T10	<b>Punta para destornillador Torx de seguridad</b>	
18	1/4" 12 mm	45	3/8" 1/2"	73	3/8" Matraca	105	Ⓛ 5 mm	137	● 1/8"	168	■ S0	198	★ T10	225	Destornillador plano PVC 1/8" x 4"
<b>Accesorios</b>		46	3/8" 9/16"	74	3/8" 3" Extensión	106	Ⓛ 5 mm	138	● 1/8"	169	■ S1	199	★ T15	226	Destornillador plano PVC 1/4" x 4"
19	1/4" Destornillador magnético para puntas/Magnetic interchangeable tips	47	3/8" 5/8"	75	3/8" 6" Extensión	107	Ⓛ 5.5 mm	139	● 5/32"	170	■ S1	200	★ T15	227	Destornillador Philips® PVC PH1 x 3"
<b>Dados 12 puntas en pulgadas</b>		<b>Dados largos 12 puntas métricas</b>		76	3/8" Adaptador Fx1/4" M	108	Ⓛ 5.5 mm	140	● 5/32"	171	■ S2	201	★ T20	228	Destornillador Philips® PVC PH2 x 4"
20	3/8" 5/16"	48	3/8" 8 mm	<b>Punta para destornillador Plana</b>		109	Ⓛ 5 mm	141	● 3/16"	172	■ S1	202	★ T20	229	Destornillador Philips® PVC PH2 x 6"
21	3/8" 11/32"	49	3/8" 9 mm	77	Ⓛ 1/8"	110	Ⓛ 6 mm	142	● 3/16"	173	■ S2	203	★ T25	230	Destornillador Philips® PVC PH2 x 6"
22	3/8" 3/8"	50	3/8" 10 mm	78	Ⓛ 1/8"	111	Ⓛ 6 mm	143	● 7/32"	174	■ S2	204	★ T27	231	Maleta
23	3/8" 7/16"	51	3/8" 11 mm	79	Ⓛ 5/32"	112	Ⓛ 6 mm	144	● 7/32"	175	■ S3	205	★ T30		
24	3/8" 1/2"	52	3/8" 12 mm	80	Ⓛ 5/32"	113	Ⓛ 6 mm	145	● 1/4"	176	■ S3	206	★ T40		
25	3/8" 9/16"	<b>Hexagonal en pulgadas</b>		81	Ⓛ 5/32"	114	Ⓛ 6 mm	146	● 1/4"	<b>Punta para destornillador Torx Pozidrive</b>		207	⊕ P21		
26	3/8" 5/8"	53	3/8" 5/64"	82	Ⓛ 3/16"	115	Ⓛ 7 mm	147	● 2mm	177	★ T6	208	⊕ P21		
27	3/8" 11/16"	54	3/8" 3/32"	83	Ⓛ 3/16"	116	Ⓛ 7 mm	148	● 2mm	149	● 3mm				
		55	7/64"	84	Ⓛ 3/16"	<b>Punta para destornillador Phillips®</b>									
				85	Ⓛ 3/16"	117	⊕ PH1								

**JUEGO COMBINADO EN CAJA METÁLICA**

CONTENIDO DE: **JCM01** 178 PIEZAS

Nº	CONTENIDO	Nº	CONTENIDO	Nº	CONTENIDO	Nº	CONTENIDO	Nº	CONTENIDO	Nº	CONTENIDO	Nº	CONTENIDO	Nº	CONTENIDO
<b>Dados 6 puntas en pulgadas</b>		<b>Dados 6 puntas en pulgadas</b>		50	3/8" 3" Extensión	74	● 3/32"	98	14mm	122	● 3/16"	148	★ T15	171	6" Llave ajustable
1	1/4" 5/32"	25	3/8" 1/4"	<b>Llaves hexagonales cortas en pulgadas</b>		75	● 7/64"	<b>Punta para destornillador Plana</b>		123	● 3/16"	149	★ T15	172	3/16" x 4" Destornillador plano PVC
2	1/4" 3/16"	26	3/8" 5/16"	51	● 0.05"	76	● 1/8"	99	Ⓛ 1/8"	124	● 7/32"	150	★ T20	173	1/4" x 4" Destornillador plano PVC
3	1/4" 7/32"	27	3/8" 3/8"	52	● 1/16"	77	● 9/64"	100	Ⓛ 1/8"	125	● 7/32"	151	★ T20	174	1/4" x 6" Destornillador plano PVC
4	1/4" 1/4"	28	3/8" 7/16"	53	● 5/64"	78	● 5/32"	101	Ⓛ 5/32"	126	● 1/4"	152	★ T25	175	Destornillador plano PVC PH1 x 3"
5	1/4" 9/32"	29	3/8" 1/2"	54	● 3/32"	79	● 3/16"	102	Ⓛ 5/32"	127	● 1/4"	153	★ T25	176	Destornillador Philips® PVC PH2 x 4"
6	1/4" 5/16"	30	3/8" 9/16"	55	● 7/64"	80	● 7/32"	103	Ⓛ 3/16"	<b>Cuadradas</b>		154	★ T27	177	Destornillador Philips® PVC PH2 x 6"
7	1/4" 11/32"	31	3/8" 5/8"	56	● 1/8"	81	● 1/4"	104	Ⓛ 3/16"	128	■ S0	155	★ T27		
8	1/4" 3/8"	32	3/8" 11/16"	57	● 9/64"	<b>Llaves hexagonales largas métricas</b>		105	Ⓛ 3/16"	129	■ S0	156	★ T30		
9	1/4" 7/16"	33	3/8" 3/4"	58	● 5/32"	82	● 1.5 mm	106	Ⓛ 1/4"	130	■ S1	156	★ T30		
10	1/4" 1/2"	34	3/8" 13/16"	59	● 3/16"	83	● 2 mm	107	Ⓛ 1/4"	131	■ S1	<b>Punta para destornillador Pozidrive</b>			
<b>Dados 6 puntas métricas</b>		<b>Dados 6 puntas métricas</b>		60	● 7/32"	84	● 2.5 mm	108	Ⓛ 1/4"	132	■ S1	157	⊕ P21		
11	1/4" 4 mm	35	3/8" 6mm	61	● 1/4"	85	● 3 mm	<b>Punta para destornillador Phillips®</b>		133	■ S2	158	⊕ P21		
12	1/4" 4.5 mm	36	3/8" 7mm	<b>Llaves hexagonales cortas métricas</b>		86	● 4 mm	109	⊕ PH1	134	■ S2	159	⊕ P21		
13	1/4" 5 mm	37	3/8" 8 mm	62	● 1.5 mm	87	● 4.5 mm	110	⊕ PH1	135	■ S2	160	⊕ P22		
14	1/4" 5.5 mm	38	3/8" 9 mm	63	● 2 mm	88	● 5 mm	111	⊕ PH1	136	■ S3	161	⊕ P22		
15	1/4" 6 mm	39	3/8" 10 mm	64	● 2.5 mm	89	● 5.5 mm	112	⊕ PH2	137	■ S3	162	⊕ P22		
16	1/4" 7 mm	40	3/8" 11 mm	65	● 3 mm	90	● 6 mm	113	⊕ PH2	<b>Punta para destornillador Torx</b>		163	⊕ P22		
17	1/4" 8 mm	41	3/8" 12 mm	66	● 4 mm	<b>Llaves combinadas en pulgadas</b>		114	⊕ PH2	138	★ T6	164	⊕ P22		
18	1/4" 9 mm	42	3/8" 13 mm	67	● 4.5 mm	91	5/16"	115	⊕ PH2	139	★ T6	<b>Adaptador dado</b>			
19	1/4" 10 mm	43	3/8" 14 mm	68	● 5 mm	92	3/8"	116	⊕ PH2	140	★ T7	165	1/4"		
20	1/4" 11 mm	44	3/8" 15 mm	69	● 5.5 mm	93	7/16"	117	⊕ PH3	141	★ T7	166	1/4"		
21	1/4" 12 mm	45	3/8" 16 mm	70	● 6 mm	94	1/2"	118	⊕ PH3	142	★ T8	<b>Accesorios</b>			
<b>Accesorios</b>		46	3/8" 17 mm	71	● 7 mm	<b>Llaves combinadas métricas</b>		<b>Punta para destornillador hexagonales</b>		143	★ T8	167	6" Pinza punta larga		
22	1/4" Destornillador magnético para puntas	47	3/8" 18 mm	72	● 8 mm	95	10 mm	119	● 1/8"	144	★ T9	168	6" Pinza diagonal		
23	1/4" Matraca	48	3/8" 19 mm	<b>Llaves hexagonales largas en pulgadas</b>		96	12 mm	120	● 5/32"	145	★ T9	169	6-3/4" Pinza para mecánico		
24	1/4" 3" Extensión	49	3/8" Matraca	73	● 5/64"	97	13 mm	121	● 5/32"	146	★ T10	170	7" Pinza de extensión		

Piezas no disponibles para su venta individual en este juego

JUEGO COMBINADO EN CAJA METÁLICA

CONTENIDO DE: **JCM02** 130 PIEZAS

Nº	CONTENIDO	Nº	CONTENIDO	Nº	CONTENIDO	Nº	CONTENIDO	Nº	CONTENIDO	Nº	CONTENIDO
<b>Dados 12 puntas en pulgadas</b>		23	1/4" Destornillador magnético para puntas	46	3/8" 18 mm	68	● 5.5 mm	90	1/2"	112	+ PH2
1	1/4" 5/32"	24	1/4" Matraca	<b>Accesorios</b>		69	● 6 mm	91	5/8"	113	+ PH3
2	1/4" 3/16"	25	1/4" 3" Extensión	47	3/8" Matraca	70	● 7 mm	<b>Llaves combinadas métricas</b>		114	+ PH3
3	1/4" 7/32"	<b>Dados 12 puntas en pulgadas</b>		48	3/8" 3" Extensión	71	● 8 mm	92	10 mm	<b>Punta para destornillador hexagonales</b>	
4	1/4" 1/4"	26	3/8" 1/4"	49	3/8" 5/8" Dado para bujía	<b>Llaves hexagonales en pulgadas</b>		93	12 mm	115	● 5/32"
5	1/4" 9/32"	27	3/8" 5/16"	<b>Llaves hexagonales cortas en pulgadas</b>		72	● 5/64"	94	13 mm	116	● 3/16"
6	1/4" 5/16"	28	3/8" 3/8"	50	● 0.05"	73	● 3/32"	<b>Punta para destornillador Plana</b>		117	● 3/16"
7	1/4" 11/32"	29	3/8" 7/16"	51	● 1/16"	74	● 7/64"	95	⓪ 1/8"	118	● 7/32"
8	1/4" 3/8"	30	3/8" 1/2"	52	● 5/64"	75	● 1/8"	96	⓪ 1/8"	119	● 7/32"
9	1/4" 7/16"	31	3/8" 9/16"	53	● 3/32"	76	● 9/64"	97	⓪ 5/32"	120	● 1/4"
10	1/4" 1/2"	32	3/8" 5/8"	54	● 7/64"	77	● 5/32"	98	⓪ 5/32"	121	● 1/4"
11	1/4" 9/16"	33	3/8" 11/16"	55	● 1/8"	78	● 3/16"	99	⓪ 3/16"	<b>Cuadradas</b>	
<b>Dados 12 puntas métricas</b>		34	3/8" 3/4"	56	● 9/64"	79	● 7/32"	100	⓪ 3/16"	122	■ S1
12	1/4" 4 mm	<b>Dados 12 puntas métricas</b>		57	● 5/32"	80	● 1/4"	101	⓪ 3/16"	123	■ S1
13	1/4" 5 mm	35	3/8" 6 mm	58	● 3/16"	<b>Llaves hexagonales largas métricas</b>		102	⓪ 1/4"	124	■ S2
14	1/4" 6 mm	36	3/8" 7 mm	59	● 7/32"	81	● 1.5 mm	103	⓪ 1/4"	125	■ S2
15	1/4" 7 mm	37	3/8" 8 mm	60	● 1/4"	82	● 2 mm	104	⓪ 1/4"	126	■ S3
16	1/4" 8 mm	38	3/8" 9 mm	<b>Llaves hexagonales cortas métricas</b>		83	● 2.5 mm	<b>Punta para destornillador Phillips®</b>		<b>Punta para destornillador Torx</b>	
17	1/4" 9 mm	39	3/8" 10 mm	61	● 1.5 mm	84	● 3 mm	105	+ PH1	127	★ T15
18	1/4" 10 mm	40	3/8" 11 mm	62	● 2 mm	85	● 4 mm	106	+ PH1	128	★ T20
19	1/4" 11 mm	41	3/8" 12 mm	63	● 2.5 mm	86	● 4.5 mm	107	+ PH1	129	★ T25
20	1/4" 12 mm	42	3/8" 13 mm	64	● 3 mm	87	● 5 mm	108	+ PH2	<b>Adaptador dado</b>	
21	1/4" 13 mm	43	3/8" 14 mm	65	● 4 mm	88	● 5.5 mm	109	+ PH2	130	1/4"
22	1/4" 14 mm	44	3/8" 15 mm	66	● 4.5 mm	89	● 6 mm	110	+ PH2	<b>Accesorios</b>	
<b>Accesorios</b>		45	3/8" 17 mm	67	● 5 mm	<b>Llaves combinadas en pulgadas</b>		111	+ PH2	131	Caja metálica

JUEGOS DE DADOS Y ACCESORIOS GO-THROUGH

CONTENIDO DE: **JGT01** 49 PIEZAS

Nº	CONTENIDO	Nº	CONTENIDO	Nº	CONTENIDO	Nº	CONTENIDO	Nº	CONTENIDO
<b>Dados Go-Through spline 1/4"</b>		11	3/8" 11 mm	22	1/2" 21 mm	31	Spline 1/4"	39	1/4" x 1/4"
1	1/4" 4.5 mm	12	3/8" 12 mm	23	1/2" 22 mm	32	Spline 3/8"	<b>Puntas incluidas</b>	
2	1/4" 5 mm	13	3/8" 13 mm	24	1/2" 23 mm	33	Spline 1/2"	40	PH1
3	1/4" 5.5 mm	14	3/8" 14 mm	25	1/2" 24 mm	<b>Adaptador quick release para dados Go-Through</b>		41	PH2
4	1/4" 6 mm	15	3/8" 15 mm	26	1/2" 25 mm	34	1/4" x 13 mm	42	T10
5	1/4" 7 mm	16	3/8" 16 mm	<b>Extension Go-Through</b>		35	3/8" x 19 mm	43	T15
6	1/4" 8 mm	17	3/8" 17 mm	27	13 mm	36	1/2" x 22 mm	44	1/8
7	1/4" 9 mm	18	3/8" 18 mm	28	19 mm	<b>Matraca Go-Through 72 dientes</b>		45	3/16
8	1/4" 10 mm	19	3/8" 19 mm	29	22 mm	37	13 mm	46	1/4
9	1/4" 11 mm	<b>Dados Go-Through spline 1/2"</b>		<b>Largo de extension Go-Through</b>		38	19 mm	47	H3/16
<b>Dados Go-Through spline 3/8"</b>		20	1/2" 19 mm	30	75 mm	38	22 mm	48	H7/32
10	3/8" 10 mm	21	1/2" 20 mm	<b>Adaptador para dados go- through</b>		<b>Adaptador para puntas</b>		49	H1/4

CONTENIDO DE: **4752GT** 39 PIEZAS

Nº	CONTENIDO	Nº	CONTENIDO	Nº	CONTENIDO	Nº	CONTENIDO	Nº	CONTENIDO
<b>Dados Go-Through spline 1/4"</b>		10	1/4" 12 mm	19	3/8" 17 mm	26	3/8"	<b>Puntas incluidas</b>	
1	1/4" 4.5 mm	11	1/4" 13 mm	20	3/8" 18 mm	<b>Adaptador para dados go- through</b>		33	PH2
2	1/4" 5 mm	<b>Dados Go-Through spline 3/8"</b>		21	3/8" 19 mm	27	1/4" x 13 mm	34	PH2
3	1/4" 5.5 mm	12	3/8" 10 mm	<b>Extension Go-Through</b>		28	1/4" x 19 mm	35	1/8
4	1/4" 6 mm	13	3/8" 11 mm	22	13 mm	<b>Adaptador quick release para dados Go-Through</b>		36	3/16
5	1/4" 7 mm	14	3/8" 12 mm	23	19 mm	29	1/4" x 13mm	37	1/4
6	1/4" 8 mm	15	3/8" 13 mm	<b>Largo de extension Go-Through</b>		30	3/8" x 19mm	38	H3/16
7	1/4" 9 mm	16	3/8" 14 mm	24	75 mm	<b>Matraca Go-Through 72 dientes</b>		39	H7/32
8	1/4" 10 mm	17	3/8" 15 mm	<b>Adaptador de dados regular</b>		31	13 mm	40	H1/4
9	1/4" 11 mm	18	3/8" 16 mm	25	1/4"	32	19 mm		

CONTENIDO DE: **5401GT** 15 PIEZAS

Nº	CONTENIDO	Nº	CONTENIDO	Nº	CONTENIDO	Nº	CONTENIDO
<b>Dados Go-Through spline 1/4"</b>		6	1/4" 8 mm	<b>Extension Go-Through</b>		<b>Matraca Go-Through 72 dientes</b>	
1	1/4" 4.5 mm	7	1/4" 9 mm	12	1/4"	15	19 mm
2	1/4" 5 mm	8	1/4" 10 mm	<b>Largo de extension Go-Through</b>			
3	1/4" 5.5 mm	9	1/4" 11 mm	13	75 mm		
4	1/4" 6 mm	10	1/4" 12 mm	<b>Adaptador quick release para dados Go-Through</b>			
5	1/4" 7 mm	11	1/4" 13 mm	14	1/4"		

CONTENIDOS DE JUEGOS

Piezas no disponibles para su venta individual en este juego



## JUEGOS DE DADOS Y ACCESORIOS CUADRO 3/8"

CONTENIDO DE: **5201CD** 47 PIEZAS

Nº	CONTENIDO	Nº	CONTENIDO	Nº	CONTENIDO	Nº	CONTENIDO	Nº	CONTENIDO
<b>Dados cortos 6 puntas en pulgadas</b>		<b>Dados cortos 6 puntas métricos</b>		<b>Puntas de caja en pulgadas</b>				<b>Puntas planas</b>	
1	3/8" 1/4"	11	3/8" 8 mm	21	1/4"	31	10 mm	39	⊕ 1/8"
2	3/8" 5/16"	12	3/8" 10 mm	22	9/32"	32	11 mm	40	⊕ 5/32"
3	3/8" 3/8"	13	3/8" 11 mm	23	5/16"	<b>Puntas Torx®</b>		41	⊕ 3/16"
4	3/8" 7/16"	14	3/8" 12 mm	24	11/32"	33	★ T10	42	⊕ 1/4"
5	3/8" 1/2"	15	3/8" 13 mm	25	3/8"	34	★ T15	<b>Accesorios</b>	
6	3/8" 9/16"	16	3/8" 14 mm	26	7/16"	35	★ T20	43	3/8" Matraca
7	3/8" 5/8"	17	3/8" 15 mm	<b>Puntas de caja métricas</b>		<b>Puntas Phillips®</b>		44	3/8" Extensión 3"
8	3/8" 11/16"	18	3/8" 16 mm	27	6 mm	36	⊕ PH1	45	3/8" Extensión 6"
9	3/8" 3/4"	19	3/8" 17 mm	28	7 mm	37	⊕ PH2	46	3/8" Nudo universal
10	3/8" 13/16"	20	3/8" 18 mm	29	8 mm	38	⊕ PH3	47	1/4" Destornillador para dados

CONTENIDO DE: **5200CB** 33 PIEZAS

Nº	CONTENIDO	Nº	CONTENIDO	Nº	CONTENIDO	Nº	CONTENIDO	Nº	CONTENIDO
<b>Dados en pulgadas</b>									
1	3/8" 1/4"	8	3/8" 9/16"	15	3/8" 7 mm	23	3/8" 15 mm	30	Extensión 3"
2	3/8" 9/32"	9	3/8" 5/8"	16	3/8" 8 mm	24	3/8" 16 mm	31	Extensión 6"
3	3/8" 5/16"	10	3/8" 11/16"	17	3/8" 9 mm	25	3/8" 17 mm	32	Nudo universal
4	3/8" 11/32"	11	3/8" 3/4"	18	3/8" 10 mm	26	3/8" 18 mm	33	Barra corregida
5	3/8" 3/8"	12	3/8" 13/16"	19	3/8" 11 mm	27	3/8" 19 mm		
6	3/8" 7/16"	13	3/8" 7/8"	20	3/8" 12 mm	28	3/8" 21 mm		
7	3/8" 1/2"	<b>Dados métricos</b>		21	3/8" 13 mm	<b>Accesorios</b>			
		14	3/8" 6 mm	22	3/8" 14 mm	29	Matraca		

## JUEGOS DE DADOS Y ACCESORIOS CUADRO 1/2"

CONTENIDO DE: **5400CB** 42 PIEZAS

Nº	CONTENIDO	Nº	CONTENIDO	Nº	CONTENIDO	Nº	CONTENIDO	Nº	CONTENIDO
<b>Dados en pulgadas</b>									
1	1/2" 5/16"	9	1/2" 13/16"	17	1/2" 8 mm	26	1/2" 17 mm	35	1/2" 32 mm
2	1/2" 3/8"	10	1/2" 7/8"	18	1/2" 9 mm	27	1/2" 18 mm	<b>Accesorios</b>	
3	1/2" 7/16"	11	1/2" 15/16"	19	1/2" 10 mm	28	1/2" 19 mm	36	Matraca
4	1/2" 1/2"	12	1/2" 1"	20	1/2" 11 mm	29	1/2" 21 mm	37	Extensión 5"
5	1/2" 9/16"	13	1/2" 1-1/16"	21	1/2" 12 mm	30	1/2" 22 mm	38	Extensión 10"
6	1/2" 5/8"	14	1/2" 1-1/8"	22	1/2" 13 mm	31	1/2" 23 mm	39	Nudo universal
7	1/2" 11/16"	15	1/2" 1-3/16"	23	1/2" 14 mm	32	1/2" 24 mm	40	Adaptador
8	1/2" 3/4"	16	1/2" 1-1/4"	24	1/2" 15 mm	33	1/2" 27 mm	41	Dado para bujía 5/8"
		<b>Dados métricos</b>		25	1/2" 16 mm	34	1/2" 30 mm	42	Dado para bujía 13/16"

CONTENIDO DE: **5401CD** 30 PIEZAS

Nº	CONTENIDO	Nº	CONTENIDO	Nº	CONTENIDO	Nº	CONTENIDO	Nº	CONTENIDO
<b>Dados cortos 6 puntas en pulgadas</b>									
1	1/2" 5/16"	7	1/2" 11/16"	13	1/2" 8 mm	20	1/2" 15 mm	<b>Accesorios</b>	
2	1/2" 3/8"	8	1/2" 3/4"	14	1/2" 9 mm	21	1/2" 16 mm	27	1/2" Matraca
3	1/2" 7/16"	9	1/2" 13/16"	15	1/2" 10 mm	22	1/2" 17 mm	28	1/2" Extensión 3"
4	1/2" 1/2"	10	1/2" 7/8"	16	1/2" 11 mm	23	1/2" 18 mm	29	1/2" Extensión 6"
5	1/2" 9/16"	11	1/2" 15/16"	17	1/2" 12 mm	24	1/2" 19 mm	30	1/2" Nudo universal
6	1/2" 5/8"	12	1/2" 1"	18	1/2" 13 mm	25	1/2" 20 mm		
		<b>Dados cortos 6 puntas métricos</b>		19	1/2" 14 mm	26	1/2" 21 mm		

CÓDIGO	PRECIO DISTRIBUIDOR	PRECIO DISTRIBUIDOR CON IVA	PRECIO DELISTA	PÁG.	CÓDIGO	PRECIO DISTRIBUIDOR	PRECIO DISTRIBUIDOR CON IVA	PRECIO DELISTA	PÁG.	CÓDIGO	PRECIO DISTRIBUIDOR	PRECIO DISTRIBUIDOR CON IVA	PRECIO DELISTA	PÁG.	CÓDIGO	PRECIO DISTRIBUIDOR	PRECIO DISTRIBUIDOR CON IVA	PRECIO DELISTA	PÁG.
000A	65,60	77	82	273	10046M	444,00	516	555	119	1190M	1,096,00	1,272	1,370	142	1209MT	52,00	61	65	127
000AA	151,20	176	189	273	10047	1,287,20	1,494	1,609	118	1191	156,00	181	195	142	1210	61,60	72	77	128
000B	119,20	139	149	273	10048	1,311,20	1,521	1,639	118	1191M	156,00	181	195	142	12104	13,516,00	15,679	16,895	125
000F	488,00	567	610	273	10050	1,432,00	1,662	1,790	118	1192	183,20	213	229	142	12108	13,816,00	16,027	17,270	125
000L	56,80	66	71	273	10050M	463,20	538	579	119	1192M	180,00	209	225	142	1210A	55,20	65	69	125
000N	223,20	259	279	273	10052	1,612,00	1,870	2,015	118	1192MA	263,20	306	329	142	1210B	58,40	68	73	131
00264S	212,00	246	265	273	10054	1,815,20	2,106	2,269	118	1192MB	263,20	306	329	142	1210CM	160,00	186	200	138
00MM2S	156,00	181	195	273	10055M	596,00	692	745	119	1193	231,20	269	289	142	1210CMR	212,00	246	265	140
07524LS	343,20	399	429	277	10056	3,348,00	3,884	4,185	118	1193M	263,20	306	329	142	1210MH	61,60	72	77	128
700	11,20	13	14	431	10058	3,508,00	4,070	4,385	118	1194	279,20	324	349	142	1210M	64,80	76	81	129
10000L	6,296,00	7,304	7,870	119	10060M	868	935	935	119	1194M	263,20	306	329	142	1210MA	57,60	67	72	126
10000LH	7,628,00	8,849	9,535	100	10062	4,927,20	5,716	6,159	118	1195	295,20	343	369	142	1210MB	61,60	72	77	131
10000P1	11,20	13	14	122	10064	5,356,00	6,213	6,695	118	1195M	292,00	339	365	142	1210MC	168,00	195	210	138
10000P2	11,20	13	14	122	10065M	932,00	1,082	1,165	119	1196	324,00	376	405	142	1210CMR	220,00	256	275	140
10000P3	12,80	15	16	122	10066	6,056,00	7,025	7,570	118	1196M	295,20	343	369	142	1210MH	64,80	76	81	129
10000R1	12,00	14	15	122	10068	6,295,20	7,303	7,869	118	1197	324,00	376	405	142	1210ML	77,60	91	97	130
10000R2	12,80	15	16	122	10072	6,376,00	7,397	7,970	118	1197M	332,00	386	415	142	1210MT	55,20	65	69	127
10000R3	16,00	19	20	122	10108	38,40	45	48	174	11M4	1,119,20	1,299	1,399	141	1210T	52,00	61	65	127
10000R4	20,80	26	21	122	10108X	84,00	98	105	174	11M6M	1,644,00	1,908	2,055	141	12112	14,140,00	16,403	17,675	125
10000R5	28,80	34	36	122	10116	40,80	48	51	174	11MFL4	2,247,20	2,607	2,809	140	1211M	67,20	78	84	129
10000R6	30,40	36	38	122	10116X	111,20	129	139	171	12000	8,00	9,30	10,00	174	1211MA	60,80	71	76	126
10000T	5,060,00	5,870	6,325	117	12028	503,20	584	629	169	12000X	27,20	32	34	170	1211MB	64,00	75	80	131
10004	1,988,00	2,307	2,485	122	10210	604,00	701	755	169	12004	8,00	9,30	10,00	174	1211MC	176,00	205	220	138
10004B	1,988,00	2,307	2,485	122	10212	612,00	710	765	169	12004X	27,20	32	34	170	1211MCMR	228,00	265	285	140
10012	292,00	339	365	118	10213	640,00	743	800	169	12007M	9,684,00	11,234	12,105	129	1211MH	67,20	78	84	129
10013	276,00	321	345	118	10214	684,00	794	855	169	12008	8,00	9,30	10,00	174	1211ML	80,00	93	100	130
10013DS	644,00	748	805	277	10216	684,00	794	855	169	120080	11,132,00	12,914	13,915	128	1211MT	57,60	67	72	127
10013T	276,00	321	345	117	10410	828,00	961	1,035	169	120080A	10,023,20	11,627	12,529	125	1212	64,80	76	81	128
10014	263,20	306	329	118	10412	876,00	1,017	1,095	169	12008X	27,20	32	34	170	12120	14,152,00	16,417	17,690	125
10014L	328,00	381	410	119	10413	1,063,20	1,234	1,329	169	120090	31,960,00	37,074	39,950	125	12124	14,516,00	16,839	18,145	125
10015	252,00	293	315	118	10414	1,324,00	1,536	1,655	169	12009M	776,00	901	970	129	12128	14,679,20	17,028	18,349	125
10015L	312,00	362	390	119	10504	41,60	49	52	174	12009S	696,00	808	870	128	1212A	58,40	68	73	125
10016	239,20	278	299	118	10504X	84,00	98	105	171	1200AL	1,536,00	1,782	1,920	130	1212B	61,60	72	77	131
10016L	300,00	348	375	119	1051M	80,00	93	100	135	1200AML	1,336,00	1,550	1,670	130	1212CM	168,00	195	210	138
10017	228,00	265	285	118	10520	42,00	50	53	174	1200BA	584,00	678	730	125	1212CMR	223,20	259	279	140
10017L	284,00	330	355	119	10520X	87,20	102	109	171	1200BL	1,168,00	1,355	1,460	130	1212H	64,80	76	81	128
10017T	228,00	265	285	117	1052M	80,00	93	100	135	1200BMA	576,00	669	720	126	1212L	77,60	91	97	130
10018	236,00	274	295	118	10536	46,40	54	58	174	1200BML	904,00	1,049	1,130	130	1212M	70,40	82	88	129
10018L	295,20	343	369	119	10536X	108,00	126	135	171	1200CA	900,00	1,044	1,125	125	1212MA	63,20	74	79	126
10019	236,00	274	295	118	1053M	84,00	98	105	135	1200CM	1,324,00	1,536	1,655	138	1212MB	66,40	78	83	131
10019L	295,20	343	369	119	1054M	87,20	102	109	135	1200CMA	980,00	1,126	1,207	126	1212MC	188,00	219	235	138
10019T	236,00	274	295	117	10552	48,80	57	61	174	1200D	1,624,00	1,884	2,030	128	1212MCMR	232,00	270	290	140
10020	292,00	339	365	118	10552X	140,00	163	175	171	1200DA	1,464,00	1,699	1,830	125	1212MH	70,40	82	88	129
10020L	367,20	426	459	119	10560	34,40	40	43	174	1200DH	1,384,00	1,606	1,730	128	1212ML	84,00	98	105	130
10021	308,00	358	385	118	10560X	76,80	90	96	171	1200DHM	1,016,00	1,179	1,270	129	1212MT	60,00	70	75	127
10021L	384,00	446	480	119	10576	35,20	41	44	174	1200F	2,204,00	2,557	2,755	128	1212T	55,20	65	69	127
10021T	308,00	358	385	117	10576X	78,40	91	98	171	1200FA	1,988,00	2,307	2,485	125	1213M	80,00	93	100	129
10022	316,00	367	395	118	1057M	92,00	107	115	135	1200FB	2,100,00	2,436	2,625	131	1213MA	72,00	84	90	126
10022L	392,00	455	490	119	10584	49,20	56	60	174	1200FC	1,188,00	1,379	1,485	129	1213MB	76,00	89	95	131
10022T	316,00	367	395	117	10584X	96,00	112	120	171	1200FD	29,756,00	34,517	37,195	125	1213MCMR	296,00	328	345	138
10023	316,00	367	395	118	10592	40,80	48	51	174	1200FM	1,280,00	1,485	1,600	129	1213CM	152,00	182	193	140
10023L	392,00	455	490	119	10592X	132,00	154	165	171	1200FMA	1,152,00	1,337	1,440	126	1213MH	80,00	93	100	129
10023T	316,00	367	395	117	10607	823,20	955	1,029	121	1200FMB	1,416,00	1,616	1,735	125	1213ML	96,00	112	120	130
10024	316,00	367	395	118	10607B	823,20	955	1,029	121	1200G	1,216,00	1,411	1,520	128	1213MT	68,00	79	85	127
10024L	392,00	455	490	119	10609	904,00	1,049	1,130	121	1200GA	1,100,00	1,276	1,375	125	1214	67,20	78	84	128
10024LS	368,00	427	460	277	10609B	904,00	1,049	1,130	121	1200H	588,00	683	735	128	1214A	60,80	71	76	125
10024M	292,00	339	365	119	1061M	108,00	126	135	135	1200HB	560,00	650	700	131	1214B	64,00	75	80	131
10024T	316,00	367	395	117	1064M	132,00	154	165	135	1200HM	608,00	706	760	129	1214CM	176,00	205	220	138
10025	367,20	426	459	118	10657	982,00	1,151	1,240	121	1200I	999,20	1,160	1,249	128	1214CMR	228,00	265	285	140
10025L	456,00	529	570	119	10657RK	396,00	460	495	122	1200IM	796,00	924	995	129	1214H	67,20	78	84	128
10025T	367,20	426	459	117	1065M	144,00	168	180	135	1200J	647,20	751	809	128	1214L	80,00	93	100	130
10026	348,00	404	435	118	10670	1,487,20	1,726	1,859	121	1200JM	640,00	743	800	129	1214M	87,20	102	109	129
10026L	436,00	506	545	119	10670B	1,487,20	1,726	1,859	121	1200KM	840,00	975	1,050	129	1214MA	78,40	91	96	126
10026T	348,00	404	435	117	1072M	168,00	195	210	135	1200MCM	1,343,20	1,559	1,679	138	1214MB	84,00			

# ÍNDICE ALFANUMÉRICO

CÓDIGO	PRECIO DISTRIBUIDOR	PRECIO DISTRIBUIDOR COLMA	PRECIO DE LISTA	PÁG.	CÓDIGO	PRECIO DISTRIBUIDOR	PRECIO DISTRIBUIDOR COLMA	PRECIO DE LISTA	PÁG.	CÓDIGO	PRECIO DISTRIBUIDOR	PRECIO DISTRIBUIDOR COLMA	PRECIO DE LISTA	PÁG.	CÓDIGO	PRECIO DISTRIBUIDOR	PRECIO DISTRIBUIDOR COLMA	PRECIO DE LISTA	PÁG.
1218ML	132,00	154	165	130	1236	295,20	343	369	128	1299	9.556,00	11.085	11.945	125	1435HD	1.519,20	1.763	1.899	208
1218MT	92,00	107	115	127	1236A	264,00	307	330	125	12MF12M	6.208,00	7.202	7.760	140	1435PDB	432,00	502	540	209
1218T	73,60	86	92	127	1236B	279,20	324	349	131	12MF7	1.884,00	2.186	2.355	139	14360B	2.079,20	2.412	2.599	209
1219M	119,20	139	149	129	1236CM	764,00	887	955	138	12MF7M	1.884,00	2.186	2.355	139	14366	567,20	658	709	209,205
1219MA	108,00	126	135	126	1236M	664,00	771	830	129	12MF8	4.184,00	4.854	5.230	140	14366V	567,20	658	709	209,205
1219MB	112,00	130	140	131	1236MA	596,00	692	745	126	12MR7	1.664,00	1.931	2.080	139	14366FV	588,00	683	735	209,205
1219MCM	292,00	339	365	138	1236MB	631,20	733	789	131	12MR7M	1.664,00	1.931	2.080	139	14366FV	588,00	683	735	209,205
1219MH	119,20	139	149	129	1236MCM	1.719,20	1.995	2.149	138	12MS7	1.252,00	1.453	1.565	138	14376	620,00	720	775	209,205
1219ML	143,20	167	179	130	1237M	679,20	788	849	129	12MS7M	1.252,00	1.453	1.565	138	14376V	620,00	720	775	209,205
1219MT	100,00	116	125	127	1237MA	608,00	706	760	126	13054	8,40	11	11	174	14376FV	644,00	748	805	209,205
1220	96,00	112	120	128	1238	351,20	408	439	128	13054X	34,40	40	43	170	14376FV	644,00	748	805	209,205
1220A	98,00	103	110	125	1238A	316,00	367	395	125	13058	8,80	11	11	174	1437HD	2.535,20	2.941	3.169	208
1220B	92,00	107	115	131	1238B	332,00	386	415	131	13058X	34,40	40	43	170	14386	655,20	761	819	209,205
1220CM	231,20	269	289	138	1238M	760,00	882	950	129	1308FV	200,00	232	250	211	14386	655,20	761	819	209,205
1220CMR	311,20	361	389	140	1238MA	684,00	794	855	126	1308P	200,00	232	250	211	14386FV	680,00	789	850	209,205
1220H	96,00	112	120	128	1240	368,00	427	460	128	1308PN	112,00	130	140	211	14386FV	680,00	789	850	209,205
1220L	119,20	139	149	130	1240A	332,00	386	415	125	1312FV	212,00	246	265	211	14390B	3.864,00	4.483	4.830	209
1220M	136,00	158	170	129	1240B	351,20	408	439	131	1312P	212,00	246	265	211	14396	720,00	836	900	209,205
1220MA	124,00	144	155	126	1240CM	1.036,00	1.202	1.295	138	1312PN	132,00	154	165	211	14396	720,00	836	900	209,205
1220MB	128,00	149	160	131	124128	16,00	19	20	438	1316A	399,20	464	499	210	14396FV	748,00	868	935	209,205
1220MCM	324,00	376	405	138	124129	16,80	20	21	438	1316FV	223,20	259	279	211	14396FV	748,00	868	935	209,205
1220ML	164,00	191	205	130	124130	19,20	23	24	438	1316HD	735,20	853	919	210	14398M	2.948,00	3.420	3.685	208
1220T	94,00	98	105	127	124132	23,20	27	29	438	1316P	223,20	259	279	211	1440G	871,20	1.011	1.089	209,205
1221M	143,20	167	179	129	124133	25,60	30	32	438	1316PN	140,00	163	175	211	1440G	871,20	1.011	1.089	209,205
1221MA	128,00	149	160	126	124134	27,20	32	34	438	1320HD	784,00	910	980	210	1440GFV	904,00	1.049	1.130	209,205
1221MB	136,00	158	170	131	1241M	900,00	1.044	1.125	129	1324AF	639,20	742	799	210	1440GFV	904,00	1.049	1.130	209,205
1221MCM	344,00	400	430	138	1241MA	807,20	937	1.009	126	1324E	1.176,00	1.205	1.220	210	1441HD	3.684,00	4.274	4.605	208
1221ML	172,00	200	215	130	1242	548,00	636	685	128	1324FV	260,00	302	325	211	1442HD	4.535,20	5.261	5.669	208
1222	104,00	121	130	128	1242A	495,20	575	619	125	1324FVS	232,00	270	290	211	1451	3.727,20	4.44	4.905	275
1222A	95,20	111	119	125	1242B	520,00	604	650	131	1324HD	628,00	961	1.035	210	1453	727,20	844	909	275
1222B	100,00	116	125	131	1242CM	1.556,00	1.805	1.945	138	1324P	260,00	302	325	211	1455	700,00	812	875	275
1222CM	231,20	269	289	138	1242M	1.007,20	1.169	1.259	129	1324PN	168,00	195	210	211	1456	676,00	785	845	275
1222CMR	311,20	361	389	140	1242MA	903,20	1.048	1.129	126	13260B	1.231,20	1.429	1.539	212	1456	588,00	683	735	275
1222H	104,00	121	130	128	1244	600,00	696	750	128	1332E	204,00	237	255	211	15000P1	28,00	33	35	122
1222L	127,20	148	159	130	1244A	543,20	631	679	125	1332FV	296,00	344	370	211	15000R1	48,00	56	60	122
1222MA	175,20	204	219	129	1244CM	1.687,20	1.958	2.109	138	1332FVS	268,00	311	335	211	15007	812,00	942	1.015	122
1222MA	156,00	181	195	126	1246	679,20	788	849	128	1332HD	900,00	1.044	1.125	210	15007B	812,00	942	1.015	122
1222MB	167,20	194	209	131	1246A	612,00	710	765	125	1332P	296,00	344	370	211	15022	1.472,00	1.708	1.840	120
1222MCM	356,00	413	445	138	1246B	644,00	748	805	131	1332PN	192,00	223	240	211	15023	1.472,00	1.708	1.840	120
1222T	98,00	103	110	127	1246CM	1.719,20	1.995	2.149	138	13360B	1.280,00	1.485	1.600	212	15024	1.560,00	1.810	1.950	120
1223M	188,00	219	235	129	1246M	1.080,00	1.253	1.350	129	1340FV	332,00	386	415	211	15026	1.543,20	1.791	1.929	120
1223MA	167,20	194	209	126	1246MA	972,00	1.128	1.215	126	1340P	332,00	386	415	211	15027	1.583,20	1.837	1.979	120
1223MB	176,00	205	220	131	1248	760,00	882	950	128	1340PN	212,00	246	265	211	15029	1.639,20	1.902	2.049	120
1224	119,20	139	149	128	1248A	687,20	798	859	125	13440B	1.488,00	1.727	1.860	212	15030	1.655,20	1.921	2.069	120
1224A	108,00	126	135	125	1248B	724,00	840	905	131	1348HD	1.028,00	1.193	1.285	210	15032	1.708,00	1.972	2.125	120
1224B	112,00	130	140	131	1250	876,00	1.017	1.095	128	1348P	375,20	436	469	211	15033	1.728,00	1.982	2.135	120
1224CM	256,00	297	320	138	1250A	788,00	915	985	125	1348PN	240,00	279	300	211	15034	1.708,00	2.005	2.160	120
1224CMR	348,00	404	435	140	1250M	1.412,00	1.638	1.765	129	1362	439,20	510	549	212	15035	1.784,00	2.070	2.230	120
1224H	119,20	139	149	128	1250MA	1.268,00	1.471	1.585	126	1362T	50,40	59	63	212	15036	1.799,20	2.088	2.249	120
1224L	143,20	167	179	130	1251M	1.720,00	1.996	2.150	129	1362XS	50,40	59	63	212	15038	2.000,00	2.320	2.500	120
1224M	192,00	223	240	129	1251MA	1.543,20	1.791	1.929	126	1363	292,00	339	365	212	15039	2.008,00	2.330	2.510	120
1224MA	175,20	204	219	126	1252	900,00	1.044	1.125	128	1363T	42,40	50	53	212	15040	2.079,20	2.412	2.599	120
1224MB	183,20	213	229	131	1252A	808,00	938	1.010	125	1363XS	42,40	50	53	212	15041	2.223,20	2.579	2.779	120
1224MCM	367,20	426	459	138	1252B	855,20	993	1.069	131	1364	192,00	223	240	212	15042	2.260,00	2.622	2.825	120
1224T	100,00	116	125	127	1254	952,00	1.105	1.190	128	1364T	32,80	39	41	212	15044	2.516,00	2.919	3.145	120
1225M	216,00	251	270	129	1254A	856,00	993	1.070	125	1364XS	32,80	39	41	212	15046	2.700,00	3.132	3.375	120
1225MA	196,00	228	245	126	1254B	904,00	1.049	1.130	131	1366	116,00	125	120	210	15047	2.912,00	3.377	3.639	120
1225MB	207,20	241	259	131	1255M	3.336,00	3.870	4.170	126	1367	119,20	139	149	210	15048	3.152,00	3.657	3.960	120
1225MCM	412,00	478	515	138	1256	1.047,20	1.215	1.309	128	1368	196,00	195	210	210	15050	3.492,00	4.051	4.345	120
1226	143,20	167	179	128	1256A	943,20	1.095	1.179	125	1368B	168,00	195	210	210	15054	3.680,00	4.269	4.600	120
1226A	128,00	149	160	125	1256B	992,00	1.151	1.240	131	1368G	168,00	195	210	210	15056	4.004,00	4.645	5.005	120
1226B	136,00	158	170	131	1258	1.080,00	1.253	1.350	128	1383	192,00	223	240	211	15058	4.119,20	4.779	5.149	120
1226CM	324,00	376	405	138	1258A	972,00	1.128	1.215	125	1383A	967,20								

Table with columns: CÓDIGO, PRECIO DISTRIBUIDOR, PRECIO DISTRIBUIDOR COM IVA, PRECIO DELISTA, PÁG., and multiple columns of product codes and prices.

# ÍNDICE ALFANUMÉRICO

CÓDIGO	PRECIO DISTRIBUIDOR	PRECIO DISTRIBUIDOR CON IVA	PRECIO DE LISTA	PÁG.	CÓDIGO	PRECIO DISTRIBUIDOR	PRECIO DISTRIBUIDOR CON IVA	PRECIO DE LISTA	PÁG.	CÓDIGO	PRECIO DISTRIBUIDOR	PRECIO DISTRIBUIDOR CON IVA	PRECIO DE LISTA	PÁG.	CÓDIGO	PRECIO DISTRIBUIDOR	PRECIO DISTRIBUIDOR CON IVA	PRECIO DE LISTA	PÁG.
2568HL	1,668.00	1,935.00	2,085.00	146	2655SWM	1,308.00	1,518.00	1,635.00	145	2756SWH	3,087.20	3,582.00	3,859.00	144	3026	80.00	93.00	100.00	133
2570HL	1,668.00	1,935.00	2,085.00	146	2656G	532.00	618.00	665.00	190	276	140.00	163.00	175.00	190	3030	564.00	655.00	705.00	199
2570MHL	3,968.00	4,603.00	4,960.00	146	2660SWM	1,472.00	1,708.00	1,840.00	145	2760HL	4,648.00	5,392.00	5,810.00	147	3033	96.00	112.00	120.00	133
2572HL	1,812.00	2,102.00	2,265.00	146	2665SWM	1,784.00	2,007.00	2,230.00	145	2760MHL	1,472.00	1,708.00	1,840.00	147	30301	1,071.20	1,243.00	1,339.00	205
2576HL	1,976.00	2,293.00	2,470.00	146	2666G	868.00	1,007.00	1,085.00	190	2760SW	6,244.00	7,244.00	7,805.00	143	3031	117.20	135.00	145.00	133
2580HL	2,199.20	2,552.00	2,749.00	146	2668	328.00	381.00	410.00	189	2760SWM	1,183.20	1,373.00	1,479.00	143	3033	119.20	139.00	149.00	133
2582HL	3,815.20	4,426.00	4,769.00	146	2670SWM	2,072.00	2,404.00	2,590.00	145	2762HL	5,580.00	6,473.00	6,975.00	147	3034	119.20	139.00	149.00	133
2584	5.84	6.80	7.30	64	2675SWM	2,295.20	2,663.00	2,869.00	145	2762SW	6,600.00	7,656.00	8,250.00	143	3035	128.00	149.00	160.00	133
2585	5.84	6.80	7.30	64	2676G	280.00	325.00	350.00	193	2762SWM	6,600.00	7,656.00	8,250.00	144	3038	140.00	163.00	175.00	133
2588HL	3,968.00	4,603.00	4,960.00	146	2676GCA	312.00	362.00	390.00	191	2765SWM	1,784.00	2,070.00	2,230.00	147	3039	152.00	177.00	190.00	133
258G	295.20	343.00	369.00	193	2676GE	756.00	877.00	945.00	191	2765SWM	1,239.20	1,438.00	1,549.00	143	3038	444.00	516.00	555.00	205
258MP	352.00	409.00	440.00	197	2680SWM	2,656.00	3,081.00	3,320.00	145	2766SW	8,208.00	9,522.00	10,260.00	143	303L	376.00	437.00	470.00	205
2590	3.92	4.60	4.90	64	2686G	268.00	316.00	340.00	193	2768SW	9,660.00	11,206.00	12,075.00	143	303LS	496.00	576.00	620.00	205
2591	3.92	4.60	4.90	64	2686HL	311.20	361.00	389.00	193	2766G	151.20	176.00	189.00	190	303R	376.00	437.00	470.00	205
2592	3.92	4.60	4.90	64	2686GI	268.00	316.00	340.00	194	2770MHL	2,072.00	2,404.00	2,590.00	147	303RS	496.00	576.00	620.00	205
2593	4.64	5.40	5.80	64	2686GX	440.00	511.00	550.00	192	2770SWM	1,612.00	1,870.00	2,015.00	143	303S	376.00	437.00	470.00	205
2594HL	4,584.00	5,318.00	5,730.00	146	2696G	348.00	404.00	435.00	193	2770SW	9,799.20	11,368.00	12,249.00	143	303U	351.20	408.00	439.00	204
2596HL	4,584.00	5,318.00	5,730.00	146	2696HL	343.20	399.00	429.00	193	2774SW	9,940.00	11,531.00	12,425.00	143	304	647.20	751.00	809.00	200
2599HL	4,776.00	5,541.00	5,970.00	146	2696GLV	559.20	649.00	699.00	223	2775MHL	2,295.20	2,663.00	2,869.00	147	3040	172.00	200.00	215.00	133
2599HLX	380.00	441.00	475.00	193	2696GI	296.00	344.00	370.00	194	2775SWM	2,256.00	2,617.00	2,820.00	143	3045	192.00	223.00	240.00	133
259GHLX	504.00	585.00	630.00	192	2696GX	479.20	547.00	589.00	192	2776SW	15,740.00	18,259.00	19,675.00	143	3056	272.00	316.00	340.00	133
25K	280.00	325.00	350.00	279	26HL1B	740.00	859.00	925.00	147	278	175.20	204.00	219.00	190	3051	440.00	511.00	550.00	133
26001	3,848.00	4,464.00	4,810.00	293	26HL2B	824.00	956.00	1,030.00	147	2780MHL	2,656.00	3,081.00	3,320.00	147	3055	524.00	608.00	655.00	133
26010	7,328.00	8,501.00	9,160.00	293	26HL3B	1,100.00	1,276.00	1,375.00	147	2780SW	18,815.20	21,826.00	23,519.00	143	306	216.00	251.00	270.00	199
26011	7,672.00	8,900.00	9,590.00	293	2701	375.20	436.00	469.00	190	2780SWM	2,616.00	3,035.00	3,270.00	143	3060	567.20	658.00	709.00	133
26021	6,732.00	7,810.00	8,415.00	293	2701LP	639.20	742.00	799.00	189	2785MHL	3,055.20	3,545.00	3,819.00	147	30607	52.00	61.00	65.00	133
26023	7,996.00	9,276.00	9,995.00	293	2706I	300.00	348.00	375.00	190	2785SWM	2,740.00	3,179.00	3,425.00	147	307	223.20	259.00	279.00	200
26030	3,848.00	4,464.00	4,810.00	293	27100SWM	6,600.00	7,656.00	8,250.00	143	2786SW	22,151.20	25,696.00	27,689.00	143	3070	679.20	788.00	849.00	133
26031	5,783.20	6,709.00	7,229.00	292	27105SWM	8,208.00	9,522.00	10,260.00	143	2788	164.00	191.00	205.00	190	3075	1,076.00	1,249.00	1,345.00	133
260R	236.00	274.00	295.00	192	27110SWM	9,660.00	11,206.00	12,075.00	143	2786G	188.00	219.00	235.00	190	308	96.00	112.00	120.00	199
2610GM	855.20	993.00	1,069.00	192	27115SWM	9,799.20	11,368.00	12,249.00	143	2790SWM	3,087.20	3,582.00	3,859.00	143	3080	1,224.00	1,420.00	1,530.00	133
2613	287.20	334.00	359.00	148	27120SWM	15,740.00	18,259.00	19,675.00	143	2792SW	32,072.00	37,204.00	40,090.00	143	30809	58.40	68.00	73.00	133
2614	292.00	339.00	365.00	148	27125SW	292.00	365.00	365.00	144	2795SWM	6,244.00	7,244.00	7,805.00	143	30810	67.20	78.00	84.00	133
2615	296.00	344.00	370.00	148	2714SWH	312.00	362.00	390.00	144	2796SW	33,580.00	38,953.00	41,975.00	143	309	908.00	1,054.00	1,135.00	199
2616	312.00	362.00	390.00	148	2716SW	391.20	454.00	489.00	143	27HL1B	924.00	1,072.00	1,155.00	147	30910	76.80	90.00	96.00	133
2616HL	312.00	362.00	390.00	147	2716SWM	391.20	454.00	489.00	144	27HL2B	1,028.00	1,193.00	1,285.00	147	310	372.00	432.00	465.00	200
2616SW	319.20	371.00	399.00	145	2717SW	423.20	491.00	529.00	143	280	208.00	242.00	260.00	190	31011	76.00	90.00	96.00	133
2617	384.00	446.00	480.00	148	2717SWH	423.20	491.00	529.00	144	280B	199.20	232.00	249.00	190	31012	84.00	98.00	105.00	133
2617HL	384.00	446.00	480.00	147	2718SW	423.20	491.00	529.00	143	280G	224.00	260.00	280.00	190	312	375.20	436.00	469.00	200
2617SW	328.00	381.00	410.00	145	2718SWH	423.20	491.00	529.00	144	28140	231.20	269.00	289.00	196	31213	92.00	107.00	115.00	133
2618	424.00	492.00	530.00	148	2719SW	431.20	501.00	539.00	143	28140P	676.00	785.00	845.00	195	313	628.00	729.00	785.00	197
2618HL	424.00	492.00	530.00	147	2720SW	436.00	506.00	545.00	143	28141	239.20	278.00	299.00	196	31415	96.00	112.00	120.00	133
2618SW	364.00	423.00	455.00	145	2720SWH	436.00	506.00	545.00	144	2817SWH	423.20	491.00	529.00	144	31417	108.00	126.00	135.00	133
2619SW	455.20	529.00	569.00	145	2721SW	444.00	516.00	555.00	143	2820SWH	436.00	506.00	545.00	144	314K	2,608.00	3,026.00	3,260.00	200
261R	272.00	316.00	340.00	189	2722SW	468.00	543.00	585.00	143	2825SW	588.00	683.00	735.00	144	31617	119.20	139.00	149.00	133
2620	516.00	599.00	645.00	148	2722SWH	468.00	543.00	585.00	144	2826SWH	628.00	729.00	785.00	144	31819	140.00	163.00	175.00	133
2620HL	516.00	599.00	645.00	147	2723SW	588.00	683.00	735.00	143	2829SWH	676.00	785.00	845.00	144	31922	152.00	177.00	190.00	133
2620SW	468.00	543.00	585.00	145	2723SWH	588.00	683.00	735.00	144	2826G	168.00	195.00	210.00	193	32021	175.20	204.00	219.00	133
2621	524.00	608.00	655.00	148	2724SW	623.20	723.00	779.00	143	2826R	183.20	213.00	229.00	193	3206	168.00	195.00	210.00	205
2621HL	524.00	608.00	655.00	147	2724SWH	623.20	723.00	779.00	144	2832SWH	959.20	1,113.00	1,199.00	144	32122	180.00	209.00	225.00	133
2621SW	476.00	553.00	595.00	145	2724SWM	623.20	723.00	779.00	143	2835SWH	1,127.20	1,308.00	1,409.00	144	3226	207.20	241.00	259.00	205
2622SW	500.00	580.00	625.00	145	2726SW	628.00	729.00	785.00	143	2838SWH	1,183.20	1,373.00	1,479.00	144	32427	200.00	232.00	250.00	133
2623	688.00	799.00	860.00	148	2726SWH	628.00	729.00	785.00	144	2840	998.00	1,075.00	1,120.00	366	3246	272.00	316.00	340.00	205
2623HL	688.00	799.00	860.00	147	2727SW	636.00	738.00	795.00	143	2840	980.00	998.00	1,075.00	220.366	32528	287.20	334.00	359.00	133
2623SW	540.00	627.00	675.00	145	2727SWM	423.20	491.												



Table with columns: CÓDIGO, PRECIO DISTRIBUIDOR, PRECIO DISTRIBUIDOR CON IVA, PRECIO DELISTA, PÁG., and multiple columns of similar data for various product codes.

# ÍNDICE ALFANUMÉRICO

CÓDIGO	PRECIO DISTRIBUIDOR	PRECIO DISTRIBUIDOR CON IVA	PRECIO DE LISTA	PÁG.	CÓDIGO	PRECIO DISTRIBUIDOR	PRECIO DISTRIBUIDOR CON IVA	PRECIO DE LISTA	PÁG.	CÓDIGO	PRECIO DISTRIBUIDOR	PRECIO DISTRIBUIDOR CON IVA	PRECIO DE LISTA	PÁG.	CÓDIGO	PRECIO DISTRIBUIDOR	PRECIO DISTRIBUIDOR CON IVA	PRECIO DE LISTA	PÁG.
4714L	39,20	46	49	75	49-1.5	2,32	2,70	2,90	184	4922M	64,00	75	80	85	4978	34,40	40	43	184
4714LM	42,40	50	53	76	49-1.5BP	11,20	13	14	182	4924	56,00	65	70	85	4979	16,00	19	20	184
4714M	28,00	33	35	76	49-1/16	2,32	2,70	2,90	184	4926	59,20	69	74	85	4F12X	1,543,20	1,791	1,929	254
4714T	26,40	31	33	75	49-1/16BP	11,20	13	14	182	4928	64,00	75	80	85	4F18X	2,359,20	2,737	2,945	254
4715LM	42,40	50	53	76	49-1/2	44,80	52	56	184	4932	78,40	91	98	85	4F24X	2,471,20	2,867	3,089	254
4715M	28,00	33	35	76	49-1/2BP	136,00	158	170	182	4965	551,20	640	689	180	4FM12	1,236,00	1,434	1,545	254
4716	28,00	33	35	75	49-1/2L	65,60	77	82	183	4965G	671,20	779	839	179	4FM24	1,471,20	1,707	1,839	254
4716L	41,60	49	52	75	49-1/4	7,68	9,00	9,60	184	4965GPM	876,00	1,017	1,095	178	50-1/2	60,80	71	76	217
4716T	28,00	33	35	75	49-1/4BP	24,00	28	30	182	4965LBP	1,204,00	1,397	1,505	176	50-1/4	28,80	34	36	217
4718	28,00	33	35	75	49-1/4L	12,00	14	15	183	4965LGP	1,007,20	1,169	1,259	177	50-3/16	28,00	33	35	217
4718L	42,40	50	53	75	49-1/8	3,20	3,80	4,00	184	4966	476,00	553	595	180	50-3/8	40,80	48	51	217
4718T	28,00	33	35	75	49-1/8BP	14,40	17	18	182	4966GT	1,336,00	1,550	1,670	178	50-5/16	36,00	42	45	217
47201	496,00	576	620	69	49-1/8L	4,32	5,10	5,40	183	4966G	575,20	668	719	179	50-7/16	50,40	59	63	217
47202	335,20	389	419	76	49-10	23,20	27	29	184	4967G	775,20	900	969	178	50004	35,20	41	44	176
47204	212,00	246	265	75	49-10BP	52,00	61	65	182	4967LBP	1,052,00	1,221	1,315	176	50004X	124,00	144	155	175
47205	895,20	1,039	1,119	69	49-10L	24,00	28	30	183	4967LGP	887,20	1,030	1,109	177	50006	20,80	25	26	176
47206	1,408,00	1,634	1,760	69	49-10L	44,80	52	56	184	4972	76,00	89	95	184	50012	47,20	55	59	176
47207	216,00	251	270	76	49-12BP	60,00	70	75	182	4972M	140,00	163	175	183	50020	56,00	65	70	176
4725	111,20	129	139	56	49-14	61,60	72	77	184	4972MHD	183,20	213	229	181	50038	2,055,20	2,385	2,569	69
47315	11,632,00	13,494	14,540	296	49-14BP	80,00	93	100	182	4972R	180,00	209	225	183	5006HM	36,00	42	45	80
473908W	30,40	36	38	78	49-17	76,00	89	95	184	4972RHD	199,20	232	249	181	5007HM	36,00	42	45	80
473910W	30,40	36	38	78	49-19	112,00	130	140	184	4972T	192,00	223	240	184	5008	36,00	42	45	79
473915W	30,40	36	38	78	49-1L	436,00	506	545	183	4972TB	280,00	325	350	182	5008H	36,00	42	45	79
473920W	30,40	36	38	78	49-2	2,32	2,70	2,90	184	4972TL	236,00	274	295	183	5008HM	36,00	42	45	80
473925W	30,40	36	38	78	49-2-0	4,576,00	5,309	5,720	184	4972TT	364,00	423	455	183	5008M	36,00	42	45	80
473927W	30,40	36	38	78	49-2.5	2,32	2,70	2,90	184	4973	175,20	204	219	186	5009HM	36,00	42	45	80
473930W	30,40	36	38	78	49-2.5BP	11,20	13	14	182	4973BM	168,00	195	210	185	5009M	36,00	42	45	80
4739C	252,00	293	315	78	49-22	216,00	255	270	184	4974	112,00	130	140	186	5010	36,00	42	45	79
4749	244,00	284	305	94	49-24	292,00	339	365	184	4975	124,00	144	155	184	50104X	151,20	176	189	175
4749G	268,00	311	335	94	49-27	783,20	909	979	184	4975M	124,00	144	155	184	5010H	36,00	42	45	79
4749GR	111,20	129	139	96	49-2BP	11,20	13	14	182	4976A	88,00	103	110	184	5010HM	36,00	42	45	80
4749H	264,00	307	330	94	49-3	3,20	3,80	4,00	184	4976TX	224,00	260	280	185	5010M	36,00	42	45	80
4749P	172,00	200	215	95	49-3/16	4,40	5,20	5,50	184	4977	36,00	42	45	184	5011HM	36,00	42	45	80
4749PT	188,00	219	235	164	49-3/16BP	20,00	24	25	182	4977B	112,00	130	140	185	5011M	36,00	42	45	80
4749RKA	111,20	129	139	96	49-3/16L	7,04	8,20	8,80	183	4977BM	119,20	139	149	185	5012	36,00	42	45	79
4749T	268,00	311	335	164	49-3/32	2,32	2,70	2,90	184	4977M	40,00	47	50	184	5012H	36,00	42	45	79
475239T	516,00	599	645	173	49-3/32BP	11,20	13	14	182	4977TX	216,00	251	270	186	5012HM	36,00	42	45	80
475254	3,104,00	3,601	3,880	66	49-3/32L	3,20	3,80	4,00	183	4977TXT	272,00	316	340	186	5012M	36,00	42	45	80
475254T	1,160,00	1,346	1,450	67	49-3/4	136,00	158	170	184	4978	96,00	112	120	186	5013HM	37,20	44	47	80
475254W	320,00	372	400	67	49-3/4BP	716,00	831	895	182	4978B	104,00	121	130	185	5013M	39,20	46	49	80
4752A	183,20	213	229	94	49-3/4L	208,00	242	260	183	4979TX	231,20	269	289	186	5014	36,00	42	45	79
4752E	220,00	256	275	67	49-3/8	17,60	21	22	184	49816	208,00	242	260	185	5014H	36,00	42	45	79
4752GT	1,868,00	2,167	2,335	66	49-3/8BP	60,80	71	76	182	49822	412,00	478	515	182	5014HM	39,20	46	49	80
4752T	679,20	788	849	67	49-3/8L	28,80	34	36	183	49822HD	596,00	692	745	181	5014M	39,20	46	49	80
4752W	183,20	213	229	67	49-32	932,00	1,082	1,165	184	49824	407,20	473	509	185	5015HM	45,60	53	57	80
4754P	2,228,00	2,585	2,785	66	49-36	1,160,00	1,346	1,450	184	4990-1/4	41,60	49	52	83	5015M	45,60	53	57	80
4754P50	2,479,20	2,876	3,099	66	49-3BP	16,00	19	20	182	4990-1/4L	50,40	59	63	83	5016	39,20	46	49	79
4754P50M	2,487,20	2,886	3,109	67	49-3L	3,68	4,30	4,60	183	4990-1/8	41,60	49	52	83	5016H	39,20	46	49	79
4754PM	2,236,00	2,594	2,795	67	49-4	3,20	3,80	4,00	184	4990-1/8L	50,40	59	63	83	5016HM	45,60	53	57	80
4760	41,60	49	52	97	49-4BP	16,00	19	20	182	4990-3/16	41,60	49	52	83	5016M	45,60	53	57	80
4761	53,60	63	67	97	49-4L	4,80	5,60	6,00	183	4990-3/16L	50,40	59	63	83	5017HM	50,40	59	63	80
4762	76,80	90	96	97	49-5	5,20	6,10	6,50	184	4990-3/8	41,60	49	52	83	5017M	50,40	59	63	80
4763	140,00	163	175	97	49-5/16	12,80	15	16	184	4990-3/8L	51,20	60	64	83	5018	39,20	46	49	79
4764	100,00	116	125	97	49-5/16BP	43,20	51	54	182	4990-5/16	41,60	49	52	83	5018H	39,20	46	49	79
4765	61,60	72	77	97	49-5/16L	20,80	25	26	183	4990-5/16L	51,20	60	64	83	5018HM	50,40	59	63	80
4766	188,00	219	235	96	49-5/32	3,20	3,80	4,00	184	4990-5/32	41,60	49	52	83	5018M	50,40	59	63	80
4766RS	56,00	65	70	98	49-5/32BP	16,00	19	20	182	4990-5/32L	50,40	59	63	83	5019HM	54,40	64	68	80
4768	76,00	89	95	97	49-5/32L	5,12	6,00	6,40	183	4990-7/32	41,60	49	52	83	5019M	54,40	64	68	80
4769	80,00	93	100	97	49-5/64	2,32	2,70	2,90	184	4990-7/32L	50,40	59	63	83	5020	45,60	53	57	79
4769TF	180,00	209	225	97	49-5/64BP	11,20	13	14	182	4990-7L	348,00	404	435	83	502050	50,40	59	63	262
4770	104,00	121	130	98	49-5/64L	3,20	3,80	4,00	183	4990	5,807,20	6,737	7,259	213	5020H	50,40	59	63	79
4770-1/16	32,00	38	40	78	49-5/8	92,00	107	115	184	4990M	5,327,20	6,180	6,659	213	5020HM	56,80	66	71	80
4770-1/4	32,00	38	40	78	49-5/8BP	472,00	548	590	182	49901	3,380,00	3,921	4,225	213	5021HM	57,60	67	72	80
4770-1/8	32,00	38	40	78	49-5/8L	144,00	168	180	183	499010M	41,60	49	52	84	5022	50,40	59	63	79
4770-10	368,00	427	460	78	49-5BP	19,20	23	24	182	499010ML	52,80	62	66	84	5022H	50,40	59	63	79
4770-3/16	32,00	38	40	78	49-5L	6,80	7,90	8,50	183	49902	11,716,00	13,591	14,645	213	5022HM	61,60	72	77	80
4770-3/32	32,00	38	40	78	49-6	6,72													

CÓDIGO	PRECIO DISTRIBUIDOR	PRECIO DISTRIBUIDOR CON IVA	PRECIO DELISTA	PÁG.	CÓDIGO	PRECIO DISTRIBUIDOR	PRECIO DISTRIBUIDOR CON IVA	PRECIO DELISTA	PÁG.	CÓDIGO	PRECIO DISTRIBUIDOR	PRECIO DISTRIBUIDOR CON IVA	PRECIO DELISTA	PÁG.	CÓDIGO	PRECIO DISTRIBUIDOR	PRECIO DISTRIBUIDOR CON IVA	PRECIO DELISTA	PÁG.
5201CD <b>ALXERO</b>	1,000.00	1,160	1,195	69	5222H	40.80	48	51	79	5324	72.00	84	90	86	5418	36.00	42	45	86
5201GT	956.00	1,109	1,195	66	5230	48.80	57	61	79	5324H	73.60	86	92	86	5418H	36.00	42	45	86
5204TX	31.20	37	39	82	5230H	48.80	57	61	79	5324HM	100.00	116	125	87	5418HM	38.40	45	48	87
5205TX	31.20	37	39	82	5232	54.40	64	68	79	5324M	100.00	116	125	87	5418M	38.40	45	48	87
5206HM	24.00	28	30	80	5232H	54.40	64	68	79	5325HM	111.20	129	139	87	5418S	61.60	72	77	88
5206M	24.00	28	30	80	52310W	43.20	51	54	83	5325M	111.20	129	139	87	5418SPL	38.40	45	48	88
5206TX	31.20	37	39	82	52315W	43.20	51	54	83	5326	80.00	93	100	86	5418TX	54.40	64	68	89
5207HM	24.00	28	30	80	52320W	43.20	51	54	83	5326H	80.00	93	100	86	5419	36.00	42	45	86
5207M	24.00	28	30	80	52325W	43.20	51	54	83	5326HM	124.00	144	155	87	5419H	36.00	42	45	86
5207TX	31.20	37	39	82	52327W	43.20	51	54	83	5326HPA	72.80	85	91	262	5419HM	42.40	50	53	87
5208	24.00	28	30	79	52330W	43.20	51	54	83	5326M	124.00	144	155	87	5419M	42.40	50	53	87
5208H	24.00	28	30	79	523340W	43.20	51	54	83	5327HM	136.00	158	170	87	5420	36.80	43	46	86
5208HM	24.00	28	30	79	523345W	43.20	51	54	83	5327M	136.00	158	170	87	54201	2,199.20	2,552	2,749	87
5208M	24.00	28	30	80	523350W	43.20	51	54	83	5328	87.20	102	109	86	54203	1,460.00	1,694	1,825	87
5208S	33.60	39	42	81	5239C	368.00	427	460	83	5328H	87.20	102	109	86	54204	815.20	946	1,019	87
5208TX	31.20	37	39	82	5239S	500.00	580	625	82	5328M	136.00	158	170	87	54205	663.20	770	829	87
5209HM	24.00	28	30	80	5239TP	335.20	389	419	173	5329M	140.00	163	175	87	54206	596.00	692	745	87
5209M	24.00	28	30	80	5249	308.00	358	385	94	5330	96.00	112	120	86	54207	1,092.00	1,267	1,365	87
5210	24.00	28	30	79	524947N	431.20	501	539	95	5330H	96.00	112	120	86	54208	1,183.20	1,373	1,479	73
52107	432.00	502	540	79	52498	296.00	344	370	94	5330HM	156.00	181	195	87	54208H	1,183.20	1,373	1,479	73
5210H	24.00	28	30	79	52496	332.00	386	415	94	5330M	156.00	181	195	87	54209	1,303.20	1,512	1,629	87
5210HM	24.00	28	30	80	5249GRK <b>ALXERO</b>	140.00	163	175	96	5331M	160.00	186	200	87	5420H	36.80	43	46	86
5210M	24.00	28	30	80	5249H	332.00	386	415	94	5332	111.20	129	139	86	5420HM	45.60	53	57	87
5210S	33.60	39	42	81	5249P	204.00	237	255	95	5332H	111.20	129	139	86	5420M	45.60	53	57	87
5210TX	31.20	37	39	82	5249RKA	140.00	163	175	96	5332HM	164.00	191	205	87	5420S	62.40	73	78	88
5211	24.00	28	30	79	5249S	292.00	339	365	94	5332M	164.00	191	205	87	5420SPL	39.20	46	49	88
52111	432.00	502	540	79	5252A	271.20	315	339	94	5334	124.00	144	155	86	5420TX	63.20	74	79	89
52112	612.00	710	765	79	5252ARK	78.40	91	98	96	5334H	124.00	144	155	86	54210	2,164.00	2,511	2,705	72
52114	612.00	710	765	79	5253	38.40	45	48	98	5334HM	247.20	287	309	87	54210H	2,164.00	2,511	2,705	72
52118	288.00	335	360	79	5254	54.40	64	68	98	5336	136.00	158	170	86	54211	1,480.00	1,717	1,850	87
5211HM	24.00	28	30	80	5254P34	2,908.00	3,374	3,635	67	5336H	136.00	158	170	86	54212	423.20	491	529	87
5211M	24.00	28	30	80	5254P36	2,840.00	3,295	3,550	67	5336HM	272.00	316	340	87	54213	423.20	491	529	87
5211TX	31.20	37	39	82	5254TH	428.00	497	535	260	5340	156.00	181	195	86	54214	596.00	692	745	87
5212	24.00	28	30	79	5255	33.60	39	42	98	5340H	156.00	181	195	86	54214A	2,791.20	3,238	3,489	72
52122	288.00	335	360	79	5256	39.20	46	49	98	5340H	287.20	334	359	86	54215	608.00	706	760	87
52124	408.00	474	510	79	5260	50.40	59	63	97	5396	192.00	223	240	56	54216	608.00	706	760	87
52126	408.00	474	510	79	526006	68.00	79	85	97	5400AB	2,164.00	2,511	2,705	72	5421HM	47.20	55	59	87
52128	776.00	901	970	70	526006OR	104.00	121	130	97	5400CB	2,160.00	2,506	2,700	71	5421M	47.20	55	59	87
5212H	24.00	28	30	79	526006W	78.40	91	98	97	5400C	4,156.00	4,821	5,195	71	5422	38.40	45	48	86
5212HM	24.80	29	31	80	5260W	58.40	68	73	97	5400M	2,868.00	3,327	3,585	72	5422H	38.40	45	48	86
5212M	24.80	29	31	80	5261	88.00	103	110	97	5400MV	6,972.00	8,088	8,715	230	5422HM	50.40	59	63	87
5212S	33.60	39	42	81	5262	112.00	130	140	97	5400P	1,207.20	1,401	1,509	72	5422M	50.40	59	63	87
5212SPL	28.80	34	36	82	5263	175.20	204	219	97	5400PA	740.00	859	925	86	5422S	56.80	67	71	88
5212TX	32.00	38	40	82	5263OR	143.20	167	179	97	5400PAM	744.00	864	930	87	5422SPL	40.80	48	51	88
52130	776.00	901	970	70	5264	236.00	274	295	97	5400PB	1,412.00	1,638	1,765	71	5423HM	54.40	64	68	87
52134	1,367.20	1,586	1,709	69	5265	220.00	256	275	96	5400PBH	1,423.20	1,651	1,779	73	5423M	54.40	64	68	87
52136	1,367.20	1,586	1,709	69	5265H	231.20	269	289	96	5400PC	1,784.00	2,070	2,230	71	5424	42.40	50	53	86
5213HM	26.40	31	33	80	5265RS	56.00	65	70	98	5400PD <b>ALXERO</b>	4,055.20	4,705	5,069	70	5424H	50.40	59	63	86
5213M	26.40	31	33	80	5268	132.00	154	165	97	5400PH	905	975	1,045	86	5424HM	42.80	50	53	86
5214	24.00	28	30	79	5270	119.20	139	149	98	5400PHM	776.00	901	970	87	5424M	56.80	66	71	87
5214H	24.00	28	30	79	5273H	60.80	71	76	81	5400PM	1,207.20	1,401	1,509	73	5424S	72.00	84	90	88
5214HM	26.40	31	33	80	5273MH	60.80	71	76	81	5400SM	3,296.00	3,824	4,120	71	5424SPL	45.60	53	57	88
5214M	26.40	31	33	80	5274H	60.80	71	76	81	5400SPL	351.20	408	439	88	5425	45.60	53	57	86
5214S	33.60	39	42	81	5274MH	60.80	71	76	81	5400TX	295.20	343	369	89	5425H	45.60	53	57	86
5214SPL	28.80	34	36	82	5275H	64.80	76	81	81	5400V	6,972.00	8,088	8,715	230	5425HM	64.80	76	81	87
5214TX	33.60	39	42	82	5275MH	63.20	74	79	81	5401CD <b>ALXERO</b>	1,168.00	1,355	1,460	71	5425M	64.80	76	81	87
5215HM	30.00	36	38	80	5276H	64.80	76	81	81	5401GT	1,327.20	1,540	1,659	66	5426	47.20	55	59	86
5215M	30.00	36	38	80	5276MH	64.80	76	81	81	5404B	2,960.00	3,434	3,700	71	5426H	47.20	55	59	86
5216	26.40	31	33	79	5277H	73.60	86	92	81	5408	36.00	42	45	86	5426HM	72.80	85	91	87
5216H	26.40	31	33	79	5277MH	64.80	76	81	81	5408H	36.00	42	45	86	5426M	72.80	85	91	87
5216HM	30.00	36	38	80	5278H	80.00	93	100	81	5408HM	36.00	42	45	87	5426S	80.00	93	100	88
5216M	30.00	36	38	80	5278MH	73.60	86	92	81	5408M	36.00	42	45	87	5426SPL	50.40	59	63	88
5216S	36.80	43	46	81	5279H	87.20	102	109	81	5409HM	36.00	42	45	87	5427HM	80.00	93	100	87
5216SPL	31.20	37	39	82	5279MH	73.60	86	92	81	5409M	36.00	42	45	87	5427M	80.00	93	100	87
5217	26.40	31	33	79	5280	343.20	399	429	96	5410	36.00	42	45	86	5428	50.40	59	63	86
5217HM	33.60	39	42	80	5280MH	80.00	93	100	81	54103	1,239.20	1,438	1,549	86	5428H	50.40	59	63	86
5217M	33.60	39	42	80	5281MH	80.00	93	100	81	54107	1,112.00	1,290	1,390	86	5428HM	80.00	93	100	87
5218	26.40	31	33	79	5282MH	87.20	102	109	81	54109	1,180.00	1,369	1,475	86	5428M	80.00	93		

CÓDIGO	PRECIO DISTRIBUIDOR	PRECIO DISTRIBUIDOR CON IVA	PRECIO DE LISTA	PÁG.	CÓDIGO	PRECIO DISTRIBUIDOR	PRECIO DISTRIBUIDOR CON IVA	PRECIO DE LISTA	PÁG.	CÓDIGO	PRECIO DISTRIBUIDOR	PRECIO DISTRIBUIDOR CON IVA	PRECIO DE LISTA	PÁG.	CÓDIGO	PRECIO DISTRIBUIDOR	PRECIO DISTRIBUIDOR CON IVA	PRECIO DE LISTA	PÁG.
5441-5/16L	71,20	83	89	90	5522HM	144,00	168	180	92	5686B NUEVO	412,00	478	515	121	6107A	5.136,00	5.958	6.420	154
5441-5/8	104,00	121	130	90	5522M	144,00	168	180	92	5696	408,00	474	510	56	6107B	2.820,00	3.272	3.525	154
5441-5/8L	127,20	148	159	90	5523M	144,00	168	180	92	57100	7.148,00	8.292	8.935	74	6108B	2.820,00	3.272	3.525	154
5441-7/16	76,00	89	95	90	5524	143,20	167	179	91	57102	19.624,00	22.764	24.530	74	6109B	3.220,00	3.786	4.025	154
5441-7/16L	92,00	107	115	90	5524HM	151,20	176	189	92	57104	21.695,20	25.167	27.119	74	6110B	4.420,00	5.188	5.590	152
5441-9/16	98,00	103	110	90	5524M	151,20	176	189	92	57106	12.036,00	13.962	15.045	74	6111B	4.520,00	5.244	5.650	152
5441-9/16L	108,00	126	135	90	5525HM	152,00	177	190	92	5734	216,00	251	270	93	61119	3.580,00	4.153	4.475	152
544110M	61,60	72	77	90	5525M	152,00	177	190	92	5736	224,00	260	280	93	6121A	8.631,20	10.013	10.789	152
544110ML	74,40	87	93	91	5526	144,00	168	180	91	5736M	300,00	348	375	93	6124	4.228,00	4.905	5.285	152
544112M	76,00	89	95	90	5526M	152,00	177	190	92	5740	279,20	324	349	93	6125	8.631,20	10.013	10.789	152
544112ML	92,00	107	115	91	5527HM	156,00	181	195	92	5741M	300,00	348	375	93	6126	10.303,20	11.952	12.879	152
544114M	80,00	93	100	90	5527M	156,00	181	195	92	5742	292,00	339	365	93	6133	12.831,20	14.885	16.039	152
544114ML	96,00	112	120	91	5528	144,00	168	180	91	5744	300,00	348	375	93	6134A	12.383,20	14.365	15.479	152
544117M	104,00	121	130	90	5528HL	220,00	256	275	92	5746	300,00	348	375	93	61560	25.599,20	29.696	31.999	152
544117ML	127,20	148	159	91	5528HM	156,00	181	195	92	5746M	423,20	491	529	93	61730	27.528,00	31.933	34.410	152
544119M	119,20	139	149	90	5528M	156,00	181	195	92	5748	300,00	348	375	93	6177A	4.472,00	5.188	5.590	152
54416L	612,00	710	765	90	5529M	156,00	181	195	92	5750M	440,00	511	550	93	6178A	4.472,00	5.188	5.590	152
54416M	56,80	66	71	90	5530	151,20	176	189	91	5752	332,00	386	415	93	6179E	33.808,00	39.218	42.260	152
54417	524,00	608	655	90	5530H	151,20	176	189	91	5755M	567,20	658	709	93	61919	2.760,00	3.202	3.450	169
54418M	59,20	69	74	90	5530HL	224,00	260	280	92	5756	423,20	491	529	93	61919X	2.420,00	2.808	3.025	169
54418ML	71,20	83	89	91	5530HM	160,00	186	200	92	5758	440,00	511	550	93	61927	4.420,00	5.188	5.590	152
5441M5L	504,00	585	630	91	5530M	160,00	186	200	92	5760	476,00	553	595	93	61932	3.320,00	3.72	4.00	172
5441M6	488,00	567	610	90	5531M	175,20	204	219	92	5760M	712,00	826	890	93	61956	5.306,00	6.22	6.70	171
5442	148,00	172	185	86	5532	152,00	177	190	91	5764	496,00	576	620	93	6202A	12.220,00	14.176	15.275	151
5442H	148,00	172	185	86	5532HL	231,20	269	289	92	5765M	888,00	1.031	1.110	93	6202AR	1.400,00	1.624	1.750	151
5443-10M	76,80	90	96	89	5532HM	175,20	204	219	92	5768	567,20	658	709	93	6205	13.424,00	15.572	16.780	152
5443-12M	84,00	98	105	89	5532M	175,20	204	219	92	5770	608,00	706	760	93	6206	13.572,00	15.744	16.965	152
5443-14M	88,00	103	110	89	5533HM	180,00	209	225	92	5770M	1.132,00	1.314	1.415	93	6207	15.631,20	18.133	19.539	152
5443-16M	96,00	112	120	89	5533M	180,00	209	225	92	5772	640,00	743	800	93	6208	25.599,20	29.696	31.999	152
5443-9M	69,60	81	87	89	5534	156,00	181	195	91	5775M	1.224,00	1.420	1.530	93	6212	15.904,00	18.449	19.880	151
5443M5	392,00	455	490	89	5534H	156,00	181	195	91	5776	712,00	826	890	93	6212R	1.400,00	1.624	1.750	151
5444	160,00	186	200	86	5534HL	236,00	274	295	92	5780	784,00	910	980	93	6212RR	1.396,00	1.624	1.745	151
5444H	160,00	186	200	86	5534HM	184,00	214	230	92	5782	888,00	1.031	1.110	93	6222	41.372,00	47.992	51.715	151
5446	168,00	195	210	86	5534M	184,00	214	230	92	5784	927,20	1.076	1.159	93	6222R	1.400,00	1.624	1.750	151
5446H	168,00	195	210	86	5535M	184,00	214	230	92	5788	1.132,00	1.314	1.415	93	6222RR	1.396,00	1.624	1.745	151
5447PA	4.312,00	5.002	5.390	66	5536	156,00	181	195	91	5794	1.224,00	1.420	1.530	93	6223	11.168,00	12.955	13.960	151
5448	180,00	209	225	86	5536H	156,00	181	195	91	5796	1.248,00	1.448	1.560	93	6223P	13.960,00	16.386	17.815	151
5448H	180,00	209	225	86	5536HL	236,00	274	295	92	5800	1.364,00	1.583	1.705	93	6223T	6.440,00	7.48	8.05	151
5449	404,00	469	505	94	5536HM	220,00	256	275	92	5800A	13.724,00	15.920	17.155	74	6224	12.871,20	14.931	16.089	151
544914BL	628,00	729	785	95	5536M	220,00	256	275	92	5800AM	9.272,00	10.756	11.590	74	6224P	4.200,00	4.872	5.250	151
544952N	567,20	658	709	95	5538	160,00	186	200	91	5812	3.188,00	3.699	3.985	93	6224T	7.080,00	8.22	8.85	151
544952NRK	228,00	265	285	96	5538H	160,00	186	200	91	5849	2.224,00	2.580	2.780	94	6225	36.540,00	42.387	45.675	151
5449B	388,00	451	485	94	5538HL	240,00	279	300	92	5849RK	900,00	1.044	1.125	96	6225PE	6.124,00	7.104	7.655	151
5449G	439,20	510	549	94	5538M	220,00	256	275	92	5850	2.300,00	2.668	2.875	94	6225PS	7.168,00	8.315	8.960	151
5449GRK NUEVO	164,00	191	205	96	5538M	220,00	256	275	92	5853	2.729,20	3.24	3.49	98	6225T	1.400,00	1.624	1.750	151
5449H	420,00	488	525	94	5540	175,20	204	219	91	5854	360,00	418	450	98	6226	30.504,00	35.385	38.130	151
5449P	256,00	297	320	95	5540H	175,20	204	219	91	5861	823,20	955	1.029	97	6232	64.956,00	75.349	81.195	151
5449RKA	164,00	191	205	96	5540HL	260,00	302	325	92	5863	1.184,00	1.374	1.480	97	6232R	1.400,00	1.624	1.750	151
5449S	384,00	446	480	94	5540M	231,20	269	289	92	5868	1.044,00	1.258	1.355	96	6232RR	1.396,00	1.624	1.745	151
5449SC	728,00	845	910	95	5541HM	244,00	284	305	92	5868B NUEVO	1.031,20	1.197	1.289	96	6234	45.968,00	53.323	57.460	151
5450	604,00	701	755	94	5541M	244,00	284	305	92	5868H	1.127,20	1.308	1.409	96	6234R	1.400,00	1.624	1.750	151
5452	2.887,20	3.350	3.609	67	5542	180,00	209	225	91	5868RS	380,00	441	475	98	6242	84.356,00	97.853	105.445	151
5452A	344,00	400	430	94	5542H	180,00	209	225	91	5870	1.239,20	1.438	1.549	98	6242R	1.400,00	1.624	1.750	151
5452ARK	120,00	140	150	96	5542HL	271,20	315	339	92	5885	844,00	980	1.055	96	6242RS	1.396,00	1.624	1.745	151
5452FL	807,20	937	1.009	95	5542M	260,00	302	325	92	5886	728,00	845	910	96	6252	117.000,00	135.720	146.250	151
5452PT	2.656,00	3.081	3.320	67	5544	184,00	214	230	91	5886B	692,00	803	865	121	6252R	1.400,00	1.624	1.750	151
5453	111,20	129	139	98	5544HL	279,20	324	349	92	5896	823,20	955	1.029	56	6262	151.436,00	175.666	189.295	151
5457	527,20	612	659	95	5544M	272,00	316	340	92	6000	3.399,20	3.944	4.249	154	6262R	1.400,00	1.624	1.750	151
5460	65,60	77	82	97	5546	192,00	223	240	91	6001	3.716,00	4.311	4.645	154	6310	7.895,20	9.159	9.869	152
5461	78,40	91	98	97	5546H	192,00	223	240	91	6002	4.324,00	5.016	5.405	154	6320	8.540,00	9.907	10.675	152
5461QR	148,00	172	185	97	5546HL	288,00	335	360	92	6002NM	1.896,00	2.200	2.370	153	6330	9.380,00	10.881	11.725	152
5463	127,20	148	159	97	5546HM	279,20	324	349	92	6003	4.972,00	5.768	6.215	154	6500X	280,00	325	350	366
5463QR	215,20	250	269	97	5546M	279,20	324	349	92	6005IL	2.591,20	3.006	3.239	153	6501X	3.200,00			

Table with columns: CÓDIGO, PRECIO DISTRIBUIDOR, PRECIO DISTRIBUIDOR CON IVA, PRECIO DELISTA, PÁG., and multiple columns of product codes and prices.

# ÍNDICE ALFANUMÉRICO

CÓDIGO	PRECIO DISTRIBUIDOR	PRECIO DISTRIBUIDOR CON IVA	PRECIO DE LISTA	PÁG.	CÓDIGO	PRECIO DISTRIBUIDOR	PRECIO DISTRIBUIDOR CON IVA	PRECIO DE LISTA	PÁG.	CÓDIGO	PRECIO DISTRIBUIDOR	PRECIO DISTRIBUIDOR CON IVA	PRECIO DE LISTA	PÁG.	CÓDIGO	PRECIO DISTRIBUIDOR	PRECIO DISTRIBUIDOR CON IVA	PRECIO DE LISTA	PÁG.
7517S	188,00	219	235	116	7550M	420,00	488	525	115	810AUR	408,00	474	510	241	850-11/4P	656,00	761	820	237
7518L	164,00	191	205	114	7567	335,20	389	419	121	810B	319,20	371	399	241	850-1/2	944,00	1,096	1,180	236
7518LD	236,00	274	295	114	7567B	335,20	389	419	121	810BI	236,00	274	295	242	850-1/2P	644,00	805	819	237
7518S	308,00	358	385	116	7568	423,20	491	529	121	810C	232,00	270	290	241	850-1/4	944,00	1,096	1,180	236
7518T	188,00	219	235	116	7568B	423,20	491	529	121	810CI	168,00	195	210	242	850-1/4P	644,00	748	805	237
7519M	164,00	191	205	114	7569	492,00	571	615	121	810D	84,00	98	105	242	850-1P	644,00	748	805	237
7519L	176,00	205	220	114	7569B	492,00	571	615	121	810DI	60,80	71	76	242	850-2	1,960,00	2,274	2,450	236
7519LD	240,00	279	300	114	7570	980,00	1,137	1,225	121	810HD	423,20	491	529	241	850-2P	1,048,00	1,216	1,310	237
7519MFP	312,00	362	390	116	7570B	980,00	1,137	1,225	121	810IU	340,00	395	425	241	850-3/4	944,00	1,096	1,180	236
7519ML	151,20	176	189	115	7590-1	391,20	454	489	117	81213	108,00	126	135	136	850-3/4P	644,00	748	805	237
7519MLFP	308,00	358	385	276	7590-1/2	391,20	454	489	117	81215	108,00	126	135	136	850-3/8	944,00	1,096	1,180	236
7519MLL	220,00	256	275	115	7590-3/4	391,20	454	489	117	812B	368,00	427	460	241	850-3/8P	644,00	748	805	237
7519S	192,00	223	240	116	7590-5/8	391,20	454	489	117	812BI	316,00	342	360	242	850HA	556,00	645	695	236
7520	183,20	213	229	114	7590-7/8	391,20	454	489	117	812C	223,20	259	279	241	850RH	2,527,20	2,932	3,159	236
7520L	260,00	302	325	114	7590-9/16	391,20	454	489	117	812CI	176,00	205	220	242	851	10,204,00	11,837	12,755	236
7520LD	340,00	395	425	116	759012M	391,20	454	489	117	812D	95,20	111	119	242	852	7,308,00	8,478	9,135	237
7520LH	151,20	176	189	115	759014M	391,20	454	489	117	812DI	70,40	82	88	242	853	35,279,20	40,924	44,099	237
7520ML	220,00	256	275	115	759017M	391,20	454	489	117	812HD	492,00	571	615	241	8600A	328,00	381	410	159
7520S	208,00	242	260	116	759019M	391,20	454	489	117	812IU	396,00	460	495	241	8600B	364,00	423	455	159
7520T	183,20	213	229	113	759022M	391,20	454	489	117	81314	119,20	139	149	136	8600C	388,00	446	480	159
7521	191,20	222	239	114	759024M	391,20	454	489	117	81415	119,20	139	149	136	8600E	1,084,00	1,263	1,360	159
7521L	271,20	315	339	114	75J8P	2,324,00	2,696	2,905	116	814A	1,375,20	1,596	1,719	241	8600F	431,20	501	539	159
7521LD	352,00	409	440	116	764	54,144,00	62,808	67,680	239	814AUR	647,20	751	809	241	8602	431,20	501	539	159
7521M	152,00	177	190	115	7648	84,00	98	105	122	814B	428,00	497	535	241	8604	48,80	57	61	159
7521MFP	308,00	358	385	276	765	24,599,20	28,536	30,749	239	814BI	316,00	367	395	242	8606	68,80	80	86	159
7521ML	220,00	256	275	115	7650	84,00	98	105	122	814C	228,00	265	285	241	8608	95,20	111	119	159
7521S	216,00	251	270	116	7651	80,00	93	100	122	814CI	183,20	213	229	242	860HD	9,316,00	10,807	11,645	241
7521T	191,20	222	239	113	7652	151,20	176	189	122	814D	103,20	120	129	242	8616	54,40	64	68	159
7522	196,00	228	245	114	7652B	151,20	176	189	122	814DI	76,80	90	96	242	862	39,212,00	45,486	49,015	236
7522L	279,20	324	349	114	7653	244,00	284	305	122	814HD	572,00	664	715	241	8624	32,00	38	40	159
7522LD	360,00	418	450	116	7655	304,00	353	380	122	814IU	456,00	529	570	241	8626	326,00	42	45	159
7522M	152,00	177	190	115	7655B	304,00	353	380	122	81516	119,20	139	149	136	8631	38,40	45	48	159
7522MFP	316,00	367	395	276	7656	396,00	460	495	122	81617	159,20	185	199	136	8632	41,617	49	52	159
7522ML	224,00	260	280	115	7656B	396,00	460	495	122	8180	108,00	126	135	136	8634	54,40	62	65	159
7522T	196,00	228	245	113	7657	631,20	733	789	121	8181	119,20	139	149	136	8635	40,00	48	51	159
7523	200,00	232	250	114	7657RK	252,00	293	315	122	8182	159,20	185	199	136	8636	69,60	81	87	159
7523L	288,00	335	360	114	766	36,236,00	42,034	45,295	239	8183	183,20	213	229	136	8643	87,20	102	109	159
7523LD	375,20	436	469	116	767	5,908,00	6,854	7,385	242	8184	220,00	256	275	136	8652	40,80	48	51	159
7523M	152,00	177	190	115	768	7,004,00	8,125	8,755	242	8185	327,20	380	409	136	8671	41,60	49	52	159
7523ML	224,00	260	280	115	7710	39,20	46	49	103	8186	520,00	604	650	136	8680	36,80	43	46	159
7523S	231,20	269	289	116	7710H	39,20	46	49	103	818A	1,655,20	1,921	2,069	241	8682	40,80	48	51	159
7523T	200,00	232	250	113	7712	39,20	46	49	103	818A0	1,624,00	1,884	2,030	241	8683	49,60	58	62	159
7524	231,20	269	289	114	7712H	39,20	46	49	103	818A0UR	980,00	998	1,075	241	8684	51,20	60	64	159
7524L	332,00	386	415	114	7712HM	151,20	176	189	105	818AUR	908,00	1,054	1,135	241	8685	71,20	83	89	159
7524LD	431,20	501	539	116	7714	39,20	46	49	103	818B	631,20	733	789	241	8686	72,80	85	91	159
7524M	159,20	185	199	115	7714H	39,20	46	49	103	818BI	492,00	571	615	242	8687	55,20	65	69	159
7524ML	224,00	260	280	115	7714HM	151,20	176	189	105	818C	276,00	321	345	241	8688	103,20	120	129	159
7524S	264,00	307	330	116	7716	42,40	50	53	103	818CI	215,20	250	269	242	86A	247,20	287	309	216
7524T	231,20	269	289	113	7716B	42,40	50	53	103	818D	151,20	176	189	242	86A-1/2	176,00	215	229	216
7525	248,00	288	310	114	7716HM	152,00	177	190	105	818DI	108,00	126	135	242	86A-1/4	176,00	215	229	216
7525L	2,576,00	2,989	3,220	117	7718	42,40	50	53	103	818HD	788,00	915	985	241	86A-1X12	24,80	29	31	216
7525M	344,00	400	430	114	7718H	42,40	50	53	103	818IU	631,20	733	789	241	86A-1X12	176,00	215	229	216
7525S	160,00	186	200	115	7720	48,80	57	61	103	818IU	631,20	733	789	241	86A-1X8	132,00	154	165	216
7525ML	231,20	269	289	115	7720H	48,80	57	61	103	81MSM	2,556,00	2,965	3,195	142	86A-3/16	132,00	154	165	216
7526	256,00	297	320	114	7722	53,60	63	67	103	8200	396,00	460	495	160	86A-3/4X12	104,00	121	131	216
7526L	367,20	426	459	114	7722H	53,60	63	67	103	8200M	639,20	742	799	160	86A-3/4X8	84,00	98	105	216
7526LD	479,20	556	599	116	7724	60,80	71	76	103	8205M	62,40	73	78	160	86A-5/8	30,40	36	38	216
7526M	160,00	186	200	115	7724H	60,80	71	76	103	8206	60,80	71	76	160	86A-5/8	30,40	36	38	216
7526ML	236,00	274	295	115	774C	1,504,00	1,745	1,880	240	8206M	64,80	76	81	160	86A-7/16	61,60	72	77	216
7526T	256,00	297	320	113	795	820,00	952	1,025	124	8207M	62,40	73	78	160	86A-7/8X12	136,00	158	170	216
7527L	272,00	316	340	114	795C	2,639,20	3,062	3,299	240	8208	62,40	73	78	160	86A-7/8X8	104,00	121	131	216
7527M	384,00	446	480	114	795G	892,00	1,035	1,115	124	8208M	68,80	80	86	160	86B	300,00	348	375	216
7527ML	164,00	191	205	115	795S	792,00	919	990	124	8209M	71,20	83	89	160	86C	160,00	186	200	216
7528	236,00	274	295	115	795UR	924,00	1,072	1,155	240	8210	67,20	78	84	160	86D	544,00	632	680	216
7528L	287,20	334	359	114	796C	3,680,00	4,269	4,600	240	8210M	74,40	87	93	160	86E-1/2	92,00	107	115	215
7528LD	392,00	455	4																

CÓDIGO	PRECIO DISTRIBUIDOR	PRECIO DISTRIBUIDOR CON IVA	PRECIO DELISTA	PÁG.	CÓDIGO	PRECIO DISTRIBUIDOR	PRECIO DISTRIBUIDOR CON IVA	PRECIO DELISTA	PÁG.	CÓDIGO	PRECIO DISTRIBUIDOR	PRECIO DISTRIBUIDOR CON IVA	PRECIO DELISTA	PÁG.	CÓDIGO	PRECIO DISTRIBUIDOR	PRECIO DISTRIBUIDOR CON IVA	PRECIO DELISTA	PÁG.
9200B	\$344,00	\$400	\$430	162	95088	\$80,00	\$93	\$100	156	9715	\$5,80	\$66	\$71	233	9995A	\$2,020,00	\$2,344	\$2,525	259
9200MTV	\$1,180,00	\$1,369	\$1,475	232	95098	\$87,20	\$102	\$109	156	9715B	\$68,80	\$80	\$86	232	99B	\$416,00	\$483	\$520	217
9200TV	\$1,316,00	\$1,527	\$1,645	232	95108	\$87,20	\$102	\$109	156	9715T	\$100,00	\$116	\$125	231	A2418A	\$272,00	\$316	\$340	64
9201B	\$607,20	\$705	\$759	162	95118	\$87,20	\$102	\$109	156	9716	\$72,80	\$85	\$91	233	A3618	\$468,00	\$543	\$585	64
9204M	\$54,40	\$64	\$68	162	95128	\$87,20	\$102	\$109	156	9716B	\$76,80	\$90	\$96	232	A3624	\$588,00	\$683	\$735	64
9205M	\$54,40	\$64	\$68	162	95138	\$92,00	\$107	\$115	156	9716T	\$124,00	\$144	\$155	231	A36A15020	\$255,20	\$297	\$319	389
9206M	\$52,80	\$62	\$66	162	95148	\$92,00	\$107	\$115	156	972	\$2,776,00	\$3,221	\$3,470	261	A36A15025	\$328,00	\$381	\$410	389
9206MTV	\$56,00	\$65	\$70	162	95158	\$92,00	\$107	\$115	156	973	\$1,863,20	\$2,162	\$2,329	268	A36A20025	\$511,20	\$593	\$639	389
9206TV	\$188,00	\$219	\$235	232	95168	\$92,00	\$107	\$115	156	974	\$2,163,20	\$2,462	\$2,629	268	A4818	\$572,00	\$664	\$715	64
9207	\$196,00	\$228	\$245	232	95178	\$92,00	\$107	\$115	156	980	\$2,303,20	\$2,672	\$2,879	272	A4824	\$720,00	\$836	\$900	64
9207M	\$53,60	\$63	\$67	162	95188	\$92,00	\$107	\$115	156	9800A	\$396,00	\$460	\$495	161	AG6A15020	\$260,00	\$302	\$325	389
9207MTV	\$58,40	\$68	\$73	162	9521	\$50,40	\$59	\$63	250	9800AR	\$340,00	\$395	\$425	163	AG6A15025	\$328,00	\$381	\$410	389
9208	\$192,00	\$223	\$240	232	9522	\$51,20	\$60	\$64	250	9803	\$44,80	\$52	\$56	161	AG6A20020	\$468,00	\$543	\$585	389
9208M	\$54,40	\$64	\$68	162	9523	\$56,00	\$65	\$70	250	9804	\$48,80	\$57	\$61	161	AG6A20025	\$519,20	\$603	\$649	389
9208MTV	\$60,00	\$70	\$75	162	9524	\$60,00	\$70	\$75	250	9804R	\$41,60	\$49	\$52	163	AG6S15020	\$284,00	\$330	\$355	389
9209	\$199,20	\$232	\$249	232	9525	\$68,80	\$80	\$86	250	9805	\$58,20	\$69	\$74	161	AG6S15025	\$356,00	\$413	\$445	389
9209M	\$200,00	\$232	\$250	232	9526	\$204,00	\$237	\$255	250	9805I	\$9,238,20	\$10,718	\$11,549	19	AG6S15025	\$364,00	\$423	\$455	389
9209MTV	\$56,80	\$66	\$71	162	9527	\$236,00	\$274	\$295	250	9805E	\$13,438,20	\$15,590	\$16,799	19	ACEB51	\$41,60	\$49	\$52	237
9210	\$61,60	\$72	\$77	162	9528	\$324	\$349	\$349	250	9806	\$67,20	\$78	\$84	161	ACEB51G	\$295,20	\$343	\$369	237
9210MTV	\$204,00	\$237	\$255	232	9529	\$336,00	\$390	\$420	250	9806R	\$56,80	\$66	\$71	163	ACM	\$80,00	\$93	\$100	411
9210M	\$58,40	\$68	\$73	162	96-1/2	\$96,00	\$112	\$120	217	9808	\$96,00	\$112	\$120	161	ACB	\$399,20	\$464	\$499	411
9210TV	\$64,80	\$76	\$81	162	96-1/4	\$47,20	\$55	\$59	217	9808R	\$84,00	\$98	\$105	163	AI1120 AUSEVO	\$5,336,00	\$6,190	\$6,670	307
9210MTV	\$215,20	\$250	\$269	232	96-3/4	\$164,00	\$191	\$205	217	9810	\$104,00	\$121	\$130	161	ALC836	\$28,600,00	\$33,176	\$35,750	364
9210TV	\$216,00	\$251	\$270	232	96-3/8	\$62,40	\$73	\$78	217	9810I	\$21,238,20	\$24,638	\$26,549	21	AMC004	\$12,00	\$14	\$15	388
9211M	\$60,80	\$71	\$76	162	96-5/16	\$57,60	\$67	\$72	217	9811	\$11,066,00	\$12,839	\$13,835	21	AMC007	\$24,80	\$29	\$31	388
9211MTV	\$69,60	\$81	\$87	162	96-5/8	\$140,00	\$163	\$175	217	9812	\$112,00	\$130	\$140	161	AMC009	\$35,20	\$41	\$44	388
9212	\$244,00	\$284	\$305	232	96-7/16	\$140,00	\$163	\$175	217	9812I	\$10,640	\$11,465	\$12,130	21	AMC004	\$11,20	\$13	\$14	388
9212M	\$61,60	\$72	\$77	162	9600A	\$284,00	\$330	\$355	161	9812R	\$9,20	\$111	\$119	163	AMC004A	\$7,68	\$9,00	\$9,60	388
9212MTV	\$69,60	\$81	\$87	162	9600AR	\$240,00	\$279	\$300	163	9813I	\$14,196,00	\$16,468	\$17,745	21	AMC007	\$29,60	\$35	\$37	388
9212TV	\$231,20	\$269	\$289	232	9600B	\$316,00	\$367	\$395	161	9814I	\$6,863,20	\$7,962	\$8,579	21	AMC009	\$40,00	\$47	\$50	388
9213M	\$84,00	\$98	\$105	162	9600BR	\$268,00	\$311	\$335	163	9815I	\$10,764,00	\$12,487	\$13,455	16	AMC014	\$80,00	\$93	\$100	388
9214	\$67,20	\$78	\$84	162	9600C	\$144,00	\$168	\$180	161	9816	\$58,40	\$68	\$73	161	AMC016	\$104,00	\$121	\$130	388
9214TV	\$248,00	\$288	\$310	232	9600D	\$335,20	\$389	\$419	161	9816B	\$8,068,00	\$9,359	\$10,085	21	AMGD04	\$20,00	\$24	\$25	388
9216	\$69,60	\$81	\$87	162	9600DR	\$319,20	\$371	\$399	163	9816I	\$6,591,20	\$7,646	\$8,239	22	AMGD07	\$40,80	\$48	\$51	388
9216TV	\$295,20	\$343	\$369	232	9600E	\$940,00	\$1,091	\$1,175	161	9816E	\$4,604,00	\$5,341	\$5,755	22	AMGD09	\$61,60	\$72	\$77	388
9218	\$104,00	\$121	\$130	162	9600ER	\$644,00	\$748	\$805	163	98163	\$3,776,00	\$4,381	\$4,720	22	AMSD04	\$23,20	\$27	\$29	388
9230M	\$404,00	\$469	\$505	162	9600G	\$252,00	\$293	\$315	161	98164	\$2,380,00	\$2,761	\$2,975	22	AMSD07	\$44,00	\$52	\$55	388
9231M	\$660,00	\$766	\$825	162	9602	\$36,00	\$42	\$45	161	98165	\$10,927,20	\$12,676	\$13,659	21	AMSS04	\$13,60	\$16	\$17	388
9255M	\$54,40	\$64	\$68	162	9602R	\$36,00	\$42	\$45	163	98166	\$6,948,00	\$8,060	\$8,685	22	AMSS04A	\$13,60	\$16	\$17	388
9300MS	\$92,00	\$107	\$115	166	9604	\$42,40	\$50	\$53	161	98167	\$4,519,20	\$5,243	\$5,649	22	AMSS07	\$29,60	\$35	\$37	388
9300TV	\$168,00	\$195	\$210	157	9604R	\$36,00	\$42	\$45	163	9816R	\$49,60	\$58	\$62	163	AMSS09	\$40,00	\$47	\$50	388
9300V	\$588,00	\$683	\$735	233	9606	\$60,00	\$70	\$75	161	98240	\$5,724,00	\$6,640	\$7,155	20	ANM20	\$1,712,00	\$1,986	\$2,140	333
9301CMS	\$199,20	\$232	\$249	166	9606R	\$50,40	\$59	\$63	163	98241	\$6,360,00	\$7,378	\$7,950	20	ANM20A	\$1,448,00	\$1,680	\$1,810	333
9302CMS	\$208,00	\$242	\$260	166	9608	\$84,00	\$98	\$105	161	98300	\$23,484,00	\$27,242	\$29,355	18	ANM25	\$2,440,00	\$2,831	\$3,050	333
9307F	\$348,00	\$404	\$435	165	9608R	\$70,40	\$82	\$88	163	98320M	\$19,444,00	\$22,556	\$24,305	18	ANP40A	\$1,308,00	\$1,518	\$1,635	335
9308	\$140,00	\$163	\$175	166	9616	\$47,20	\$55	\$59	161	9842	\$67,20	\$78	\$84	161	ANP60 AUSEVO	\$1,204,00	\$1,397	\$1,505	335
9308L	\$300,00	\$348	\$375	165	9616R	\$47,20	\$55	\$59	163	9843	\$69,60	\$81	\$87	161	APG198	\$1,356,00	\$1,573	\$1,695	334
9308M	\$168,00	\$195	\$210	164	9622	\$27,20	\$32	\$34	161	9888	\$48,80	\$57	\$61	164	APG198A	\$33,60	\$39	\$42	391
9308S	\$216,00	\$251	\$270	165	9622R	\$23,20	\$27	\$29	163	9900	\$428,00	\$497	\$535	61	APMSA	\$295,20	\$343	\$369	390
9310CMS	\$300,00	\$348	\$375	166	9623	\$27,20	\$32	\$34	161	9901	\$596,00	\$692	\$745	61	APMSB	\$236,00	\$274	\$295	390
9310M	\$50,40	\$59	\$63	162	9624	\$28,00	\$33	\$35	161	9902	\$91,60	\$1,063	\$1,145	61	APMSW	\$216,00	\$251	\$270	390
9314MS	\$708,00	\$822	\$885	165	9624R	\$23,20	\$27	\$29	163	9906	\$15,392,00	\$17,855	\$19,240	20	APMA1	\$49,60	\$58	\$62	390
9315MM	\$860,00	\$998	\$1,075	164	9625	\$30,40	\$36	\$38	161	9906M	\$15,212,00	\$17,646	\$19,015	20	APMA11	\$48,00	\$56	\$60	390
9315MS	\$544,00	\$632	\$680	165	9626	\$31,20	\$37	\$39	161	9907	\$13,631,20	\$15,813	\$17,039	20	APMA14	\$49,60	\$58	\$62	391
9315MTV	\$816,00	\$947	\$1,020	165	9627	\$32,00	\$38	\$40	161	9907M	\$13,448,00	\$15,600	\$16,810	20	APMA2X	\$41,60	\$49	\$52	390
9315M	\$50,40	\$59	\$63	162	9631	\$33,60	\$39	\$42	161	9908B	\$57,972,00	\$67,248	\$72,465	15	APMA3	\$48,80	\$57	\$61	390
9320M	\$50,40	\$59	\$63	162	9632	\$36,00	\$42	\$45	161	9909	\$44,448,00	\$51,560	\$55,560	15	APMA36	\$36,00	\$42	\$45	390
9325M	\$50,40	\$59	\$63	162	9632R	\$30,40	\$36	\$38	163	9910	\$7,532,00	\$8,738	\$9,415	19	APMA3F	\$48,80	\$57	\$61	391
9327M	\$52,00	\$61	\$65	162	9633	\$37,60	\$44	\$47	161	9911	\$6,895,20	\$7,999	\$8,619	19	APMA3X	\$49,60	\$58	\$62	391
9330M	\$52,00	\$61	\$65	162	9634	\$38,40	\$45	\$48	161	9914	\$5,856,00	\$6,793	\$7,320	20	APMA5	\$33,60	\$39	\$42	390
93W	\$288,00	\$335	\$360	162	9634R	\$32,00	\$38	\$40	163	9914M	\$6,304,00	\$7,313	\$7,880	20	APMB44	\$33,60	\$39	\$42	390
9400A	\$428,00	\$497	\$535	160	9635	\$44,00	\$52	\$55	161	9915	\$5,220,00	\$6,056	\$6,525	20	APMB52	\$28,00	\$33	\$35	390
9400D	\$580,00	\$673	\$725	160	9635R	\$36,00	\$43	\$46	163	9915M	\$5,668,00	\$6,575	\$7,085	20	APMB53	\$33,60	\$39	\$42	390
9402	\$54,40	\$64	\$68	160	9636	\$60,80	\$71	\$76	161	9920	\$612,00	\$710	\$765	60	APMB81	\$30,40	\$36	\$38	390
9406	\$80,00	\$94	\$100	160	9642	\$65,60	\$77	\$82	161	99200	\$5,183,20	\$6,013	\$6,479	17	APMB97	\$36,80	\$43	\$46	390
9408	\$124,00	\$144	\$155	160	9643R	\$76,00	\$89	\$95	161	99201	\$5,823,20	\$6,755	\$7,279	17	APMW188	\$36,80			

CÓDIGO	PRECIO DISTRIBUIDOR	PRECIO DISTRIBUIDOR CON IVA	PRECIO DE LISTA	PÁG.	CÓDIGO	PRECIO DISTRIBUIDOR	PRECIO DISTRIBUIDOR CON IVA	PRECIO DE LISTA	PÁG.	CÓDIGO	PRECIO DISTRIBUIDOR	PRECIO DISTRIBUIDOR CON IVA	PRECIO DE LISTA	PÁG.	CÓDIGO	PRECIO DISTRIBUIDOR	PRECIO DISTRIBUIDOR CON IVA	PRECIO DE LISTA	PÁG.
B19/32	452,00	525	565	376	BC01/2	160,00	186	200	375	BGB7/32	23,20	27	29	381	BMM1-3/8	44,00	52	55	371
B19/64	61,60	72	77	376	BC01/32	6,16	7,20	7,70	375	BGB7/64	10,40	13	13	381	BMM1/2	20,00	24	25	371
B19MM	25,60	30	32	377	BC01/4	36,00	42	45	375	BGB9/16	292,00	339	365	381	BMM1/4	20,00	24	25	371
B20MM	25,60	30	32	377	BC01/64	5,60	6,50	7,00	375	BGB9/32	39,20	46	49	381	BMM3/4	24,80	29	31	371
B21/32	508,00	590	635	376	BC01/8	14,40	17	18	375	BGB9/64	11,20	13	14	381	BMM3/8	20,00	24	25	371
B21/64	68,00	79	85	376	BC011/16	564,00	655	705	375	BH1/16	27,20	32	34	372	BMM5/16	20,00	24	25	371
B23/64	87,20	102	109	376	BC011/32	79,20	92	99	375	BH1/32	228,00	265	285	372	BMM5/8	23,20	27	29	371
B25/64	87,20	102	109	376	BC011/64	18,40	22	23	375	BH1/4	59,20	69	74	372	BMM7/16	20,00	24	25	371
B25MM	25,60	30	32	377	BC013/32	111,20	129	139	375	BH1/8	27,20	32	34	372	BMM7/8	26,40	31	33	371
B27/64	116,00	135	145	376	BC013/64	26,40	31	33	375	BH11/32	120,00	140	150	372	BN129	231,20	269	289	63
B29/64	144,00	168	180	376	BC015/32	156,00	181	195	375	BH11/64	36,00	42	45	372	BN132	300,00	348	375	63
B3/16	27,20	32	34	376	BC015/64	31,20	37	39	375	BH13/32	160,00	186	200	372	BN133	503,20	584	629	63
B3/32	18,40	22	23	376	BC017/32	320,00	372	400	375	BH13/64	48,00	56	60	372	BN134	1,320,00	1,532	1,650	62
B3/4	700,00	812	875	376	BC017/64	47,20	55	59	375	BH15/32	220,00	256	275	372	BN136	455,20	529	569	62
B3/64	24,80	29	31	376	BC019/32	376,00	437	470	375	BH15/64	55,20	65	69	372	BN137	455,20	529	569	62
B3/8	87,20	102	109	376	BC019/64	55,20	65	69	375	BH17/64	76,00	89	95	372	BN138	476,00	553	595	62
B30MM	25,60	30	32	377	BC021/32	484,00	562	605	375	BH19/64	92,00	107	115	372	BN139	300,00	348	375	64
B31/64	152,00	177	190	376	BC021/64	65,60	77	82	375	BH21/64	103,20	120	129	372	BN140	287,20	334	359	64
B35MM	25,60	30	32	377	BC023/64	87,20	102	109	375	BH23/64	132,00	154	165	372	BN142	399,20	464	499	63
B40MM	28,00	33	35	377	BC025/64	96,00	112	120	375	BH25/64	144,00	168	180	372	BN143	432,00	502	540	64
B45MM	33,60	39	42	377	BC027/64	124,00	144	155	375	BH27/64	175,20	204	219	372	BN151	364,00	423	455	63
B5/16	61,60	72	77	376	BC029/64	156,00	181	195	375	BH29/64	220,00	256	275	372	BNL	167,20	194	209	303
B5/32	22,40	26	28	376	BC03/16	20,80	25	26	375	BH3/16	43,20	51	54	372	BNM1	51,60	60	64	378
B5/64	18,40	22	23	376	BC03/32	14,40	17	18	375	BH3/32	27,20	32	34	372	BNM10	40,80	48	51	378
B5/8	484,00	562	605	376	BC03/4	679,20	788	849	375	BH3/8	132,00	154	165	372	BNM11	49,80	48	51	378
B50MM	34,40	40	43	377	BC03/64	7,28	8,50	9,10	375	BH31/64	228,00	265	285	372	BNM12	39,20	46	49	378
B55MM	43,20	51	54	377	BC03/8	87,20	102	109	375	BH5/16	95,20	111	119	372	BNM13	39,20	46	49	378
B60MM	50,40	59	63	377	BC031/64	160,00	186	200	375	BH5/32	32,80	39	41	372	BNM14	38,40	45	48	378
B65MM	55,20	65	69	377	BC033/64	288,00	335	360	375	BH5/64	27,20	32	34	372	BNM15	38,40	45	48	378
B7/16	124,00	144	155	376	BC035/64	340,00	395	425	375	BH7/16	188,00	219	235	372	BNM16	38,40	45	48	378
B7/32	33,60	39	42	376	BC037/64	372,00	432	465	375	BH7/32	52,00	61	65	372	BNM17	38,40	45	48	378
B7/64	18,40	22	23	376	BC039/64	384,00	446	480	375	BH7/64	27,20	32	34	372	BNM18	32,00	38	40	378
B70MM	59,20	69	74	377	BC041/64	468,00	545	585	375	BH9/32	84,00	98	105	372	BNM19	32,00	38	40	378
B75MM	72,80	85	91	377	BC043/64	532,00	618	665	375	BH9/64	29,60	35	37	372	BNM2	51,20	60	64	378
B80MM	80,00	93	100	377	BC05/16	59,20	69	74	375	BLC12	352,00	409	440	220	BNM21	40,80	34	36	378
B85MM	87,20	102	109	377	BC05/32	17,60	21	22	375	BLC17	431,20	501	539	220	BNM22	28,80	34	36	378
B9/16	432,00	502	540	376	BC05/64	14,40	17	18	375	BLC25	632,00	734	790	220	BNM23	28,80	34	36	378
B9/32	55,20	65	69	376	BC05/8	392,00	455	490	375	BLC36	1,224,00	1,420	1,530	220	BNM24	28,80	34	36	378
B9/64	20,00	24	25	376	BC07/16	132,00	154	165	375	BLC48	1,775,20	2,060	2,219	220	BNM25	28,80	33	35	378
B90MM	119,20	139	149	377	BC07/32	28,80	34	36	375	BLTA	56,00	65	70	377	BNM26	28,00	33	35	378
B95MM	127,20	148	159	377	BC07/64	14,40	17	18	375	BLTB	56,00	65	70	377	BNM27	28,00	33	35	378
BAL24A	28,096,00	32,592	35,120	279	BC09/16	360,00	418	450	375	BLTC	56,00	65	70	377	BNM28	24,80	29	31	378
BAT-ARPU	116,00	135	145	311	BC09/32	49,60	58	62	375	BLTD	56,00	65	70	377	BNM29	24,80	29	31	378
BAT-A1916	768,00	891	960	308	BC09/64	15,20	18	19	375	BLTE	56,00	65	70	377	BNM30	46,40	54	58	378
BAT-L1020	2,204,00	2,557	2,755	308	BDL12	151,20	176	189	276	BLTF	60,80	71	76	377	BNM33	24,80	29	31	378
BAT-L1920A	2,204,00	2,557	2,755	308	BEF01	964,00	1,119	1,205	431	BLTG	68,00	79	85	377	BNM31	24,80	29	31	378
BAT-RB916	840,00	975	1,050	308	BEF22	375,20	436	469	431	BLTH	68,00	79	85	377	BNM32	24,80	29	31	378
BAT200L	392,00	455	490	434	BF1	180,00	209	225	371	BLTI	68,00	79	85	377	BNM33	24,80	29	31	378
BAT200M	392,00	455	490	434	BF1-1/2	308,00	358	385	371	BLTJ	76,00	89	95	377	BNM34	24,80	29	31	378
BAT200XL	392,00	455	490	434	BF1-1/4	248,00	288	310	371	BLTK	84,00	98	105	377	BNM35	24,80	29	31	378
BAT20U	1,652,00	1,917	2,065	308	BF1-1/8	216,00	251	270	371	BLTL	84,00	98	105	377	BNM36	24,80	29	31	378
BC1/16	28,80	34	36	374	BF1-3/4	356,00	413	445	371	BLTM	84,00	98	105	377	BNM37	24,80	29	31	378
BC1/2	240,00	279	300	374	BF1-3/8	255,20	297	319	371	BLTN	87,20	102	109	377	BNM38	24,80	29	31	378
BC1/4	61,60	72	77	374	BF2	392,00	455	490	371	BLTO	87,20	102	109	377	BNM39	24,80	29	31	378
BC1/8	28,80	34	36	374	BG1/16	7,12	8,30	8,90	380	BLTP	95,20	111	119	377	BNM4	46,40	54	58	378
BC11/32	128,00	149	160	374	BG1/2	128,00	149	160	380	BLTQ	95,20	111	119	377	BNM40	24,80	29	31	378
BC11/64	37,60	44	47	374	BG1/32	4,88	5,70	6,10	380	BLTR	104,00	121	130	377	BNM41	24,80	29	31	378
BC13/32	167,20	194	209	374	BG1/4	26,40	31	33	380	BLTS	112,00	130	140	377	BNM42	24,80	29	31	378
BC13/64	48,00	56	60	374	BG1/64	4,88	5,70	6,10	380	BLTT	128,00	149	160	377	BNM43	24,80	29	31	378
BC15/32	232,00	270	290	374	BG1/8	9,60	12	12	380	BLTU	128,00	149	160	377	BNM44	24,80	29	31	378
BC15/64	56,80	66	71	374	BG11/16	408,00	474	510	380	BLTV	132,00	154	165	377	BNM45	24,80	29	31	378
BC17/64	79,20	92	99	374	BG11/32	57,60	67	72	380	BLTW	140,00	163	175	377	BNM46	24,80	29	31	378
BC19/64	96,00	112	120	374	BG11/64	12,80	15	16	380	BLTX	160,00	186	200	377	BNM47	24,80	29	31	378
BC21/64	108,00	126	135	374	BG13/32	84,00	98	105	380	BLTY	196,00	228	245	377	BNM48	24,80	29	31	378
BC23/64	140,00	163	175	374	BG13/64	17,60	21	22	380	BLTZ	207,20	241	259	377	BNM49	24,80	29	31	378
BC25/64	143,20	167	179	374	BG15/32	116,00	135	145	380	BMAX11/2X21	2,680,00	3,109	3,350	368	BNM5	46,40	54	58	378
BC27/64	184,00	214	230	374	BG15/64	24,00	28	30	380	BMAX11/2X36	4,268,00	4,951	5,335	368	BNM50	24,80	29	31	378
BC29/64	232,00	270	290	374	BG17/32	231,20	269	289	380	BMAX11/4X21	2,672,00	3,100	3,340	368	BNM51	24,80			



CÓDIGO	PRECIO DISTRIBUIDOR	PRECIO DISTRIBUIDOR CON IVA	PRECIO DELISTA	PÁG.	CÓDIGO	PRECIO DISTRIBUIDOR	PRECIO DISTRIBUIDOR CON IVA	PRECIO DELISTA	PÁG.	CÓDIGO	PRECIO DISTRIBUIDOR	PRECIO DISTRIBUIDOR CON IVA	PRECIO DELISTA	PÁG.	CÓDIGO	PRECIO DISTRIBUIDOR	PRECIO DISTRIBUIDOR CON IVA	PRECIO DELISTA	PÁG.
BR1204	\$300,00	\$348	\$375	371	BZC1-7/16	\$4,268.00	\$4,951	\$5,335	379	CAR-082	\$160,00	\$186	\$200	318	CH122L	\$648,00	\$752	\$810	35
BR1205	\$188,00	\$219	\$235	371	BZC1-7/8	\$6,032.00	\$9,318	\$10,040	379	CAR-086	\$143,20	\$167	\$179	318	CH122L-C	\$264,00	\$307	\$330	35
BR1206	\$192,00	\$223	\$240	371	BZC1-9/16	\$5,684.00	\$6,594	\$7,105	379	CAR-088	\$143,20	\$167	\$179	318	CH123	\$592,00	\$687	\$740	35
BR1207	\$140,00	\$163	\$175	371	BZC1/2	\$616,00	\$715	\$770	379	CAR-089	\$32,20	\$46	\$49	318	CH123-C	\$119,20	\$139	\$149	35
BR1401	\$76,00	\$89	\$95	371	BZC13/16	\$1,368.00	\$1,587	\$1,710	379	CAR-098	\$92,00	\$107	\$115	318	CH124	\$732,00	\$850	\$915	35
BR1402	\$50,40	\$59	\$63	371	BZC15/16	\$1,568.00	\$1,819	\$1,960	379	CAR-100	\$50,40	\$59	\$63	318	CH124-C	\$119,20	\$139	\$149	35
BR1403	\$57,60	\$67	\$72	371	BZC2	\$8,847.20	\$10,263	\$11,059	379	CAR-101	\$208,00	\$242	\$260	318	CH125	\$1,204,00	\$1,397	\$1,505	36
BR1404	\$47,20	\$55	\$59	371	BZC3/4	\$1,127.20	\$1,308	\$1,409	379	CAR-102	\$45,60	\$53	\$57	318	CH125-C	\$119,20	\$139	\$149	36
BR1405	\$51,20	\$64	\$67	371	BZC5/8	\$847,20	\$983	\$1,059	379	CAR-104	\$116,00	\$135	\$145	318	CH126	\$1,296,00	\$1,504	\$1,620	34
BR1406	\$53,60	\$63	\$67	371	BZC7/8	\$1,524.00	\$1,768	\$1,905	379	CAR-112	\$35,20	\$41	\$44	318	CH126-C	\$119,20	\$139	\$149	34
BR1407	\$84,00	\$98	\$105	371	BZC9/16	\$764,00	\$887	\$955	379	CAR-113	\$33,60	\$39	\$42	318	CH126L	\$1,436,00	\$1,666	\$1,795	34
BR1408	\$48,00	\$56	\$60	371	BZL1/2	\$516,00	\$599	\$645	379	CAR-114	\$36,00	\$42	\$45	318	CH127	\$264,00	\$307	\$330	34
BR1409	\$50,40	\$59	\$63	371	BZL1/4	\$199,20	\$232	\$249	379	CAR-115	\$96,00	\$112	\$120	318	CH127-C	\$751,20	\$872	\$939	34
BR1410	\$56,80	\$66	\$71	371	BZL1/8	\$136,00	\$158	\$170	379	CAR-116	\$96,00	\$112	\$120	318	CH127-C	\$119,20	\$139	\$149	34
BR1411	\$64,80	\$76	\$81	371	BZL11/32	\$287,20	\$334	\$359	379	CAR-117	\$112,00	\$130	\$140	318	CH127L	\$888,00	\$1,031	\$1,110	34
BR1412	\$80,00	\$93	\$100	371	BZL13/32	\$360,00	\$418	\$450	379	CAR-118	\$30,40	\$36	\$38	318	CH127L-C	\$264,00	\$307	\$330	34
BR1413	\$95,20	\$111	\$119	371	BZL15/32	\$452,00	\$525	\$565	379	CAR-122	\$72,80	\$85	\$91	318	CH128	\$911,20	\$1,057	\$1,139	32
BR1414	\$188,00	\$219	\$235	371	BZL1/16	\$168,00	\$195	\$210	379	CAR-124	\$55,20	\$65	\$69	318	CH128-C	\$119,20	\$139	\$149	32
BR1415	\$112,00	\$130	\$140	371	BZL3/8	\$328,00	\$381	\$410	379	CAR-125	\$50,40	\$59	\$63	318	CH129	\$447,20	\$519	\$559	33
BR1416	\$96,00	\$112	\$120	371	BZL5/16	\$272,00	\$316	\$340	379	CAR-139	\$44,00	\$52	\$55	318	CH129-C	\$119,20	\$139	\$149	33
BR1417	\$124,00	\$144	\$155	371	BZL5/32	\$152,00	\$177	\$190	379	CAR-140	\$44,00	\$52	\$55	318	CH130	\$1,984,00	\$2,302	\$2,480	34
BR1418	\$148,00	\$172	\$185	371	BZL7/16	\$408,00	\$474	\$510	379	CAR-142	\$45,60	\$53	\$57	318	CH130-C	\$119,20	\$139	\$149	34
BR1419	\$88,00	\$103	\$110	371	BZL7/32	\$184,00	\$214	\$230	379	CAR-143	\$45,60	\$53	\$57	318	CH131	\$1,300,00	\$1,508	\$1,625	35
BR1420	\$119,20	\$139	\$149	371	BZL9/32	\$236,00	\$274	\$295	379	CAR-144	\$84,00	\$98	\$105	318	CH131-C	\$119,20	\$139	\$149	35
BR1421	\$151,20	\$176	\$189	371	BZR1	\$1,055.20	\$1,225	\$1,319	373	CAR-145	\$67,20	\$78	\$84	318	CH132	\$1,388,00	\$1,611	\$1,735	36
BR1422	\$128,00	\$149	\$160	371	BZR11/16	\$628,00	\$729	\$785	373	CAR-146	\$48,80	\$57	\$61	318	CH132-C	\$119,20	\$139	\$149	36
BR1423	\$136,00	\$158	\$170	371	BZR13/16	\$735,20	\$853	\$919	373	CAR-152	\$44,00	\$52	\$55	318	CH201	\$2,236,00	\$2,594	\$2,795	27
BR1424	\$180,00	\$209	\$225	371	BZR15/16	\$940,00	\$1,091	\$1,175	373	CAR-153	\$44,00	\$52	\$55	318	CH201-C	\$199,20	\$232	\$249	27
BR1425	\$136,00	\$158	\$170	371	BZR17/32	\$444,00	\$516	\$555	373	CAST20	\$21,60	\$26	\$27	334	CH201L	\$2,476,00	\$2,873	\$3,095	27
BR1426	\$119,20	\$139	\$149	371	BZR19/32	\$516,00	\$599	\$645	373	CAU50	\$252,00	\$293	\$315	318	CH201L-C	\$450,00	\$525	\$565	27
BR1427	\$175,20	\$204	\$219	371	BZR21/32	\$583,20	\$677	\$729	373	CCT70	\$4,127.20	\$4,788	\$5,159	324	CH202	\$2,362,00	\$2,766	\$2,949	27
BR0C01	\$15,380.00	\$17,841	\$19,225	379	BZR23/32	\$652,00	\$757	\$815	373	CC910	\$13,328.00	\$15,461	\$16,660	324	CH202-C	\$199,20	\$232	\$249	27
BR0C02	\$4,080.00	\$4,733	\$5,100	370	BZR25/32	\$735,20	\$853	\$919	373	CC0820	\$46,024.00	\$53,388	\$57,530	365	CH202L	\$2,979,20	\$3,444	\$3,649	27
BR0C03	\$1,244.00	\$1,444	\$1,555	439	BZR27/32	\$792,00	\$919	\$990	373	CD13	\$564,00	\$655	\$705	278	CH202L-C	\$452,00	\$525	\$565	27
BR0C06	\$208,00	\$242	\$260	436	BZR29/32	\$908,00	\$1,054	\$1,135	373	CE1	\$360,00	\$418	\$450	276	CH203	\$2,856,00	\$3,313	\$3,570	29
BSDS1/2X12	\$199,20	\$232	\$249	369	BZR3/4	\$700,00	\$812	\$875	373	CE1115	\$52,544.00	\$60,952	\$65,680	327	CH203-C	\$199,20	\$232	\$249	29
BSDS1/2X18	\$280,00	\$325	\$350	369	BZR31/32	\$1,007.20	\$1,169	\$1,259	373	CE120A	\$76,452.00	\$88,685	\$95,565	327	CH203L	\$3,096,00	\$3,592	\$3,870	28
BSDS1/2X24	\$340,00	\$395	\$425	369	BZR33/64	\$436,00	\$506	\$545	373	CE2	\$236,00	\$274	\$295	276	CH203L-C	\$452,00	\$525	\$565	28
BSDS1/2X6	\$119,20	\$139	\$149	369	BZR35/64	\$472,00	\$548	\$590	373	CE3	\$264,00	\$307	\$330	276	CH206	\$2,164,00	\$2,511	\$2,705	29
BSDS1/2X8	\$144,00	\$168	\$180	369	BZR37/64	\$508,00	\$590	\$635	373	CE913	\$11,996.00	\$13,916	\$14,995	327	CH206-C	\$199,20	\$232	\$249	29
BSDS1/4X12	\$167,20	\$194	\$209	369	BZR39/64	\$508,00	\$604	\$650	373	CEP15	\$1,720.00	\$1,996	\$2,150	339	CH207	\$2,631,20	\$3,053	\$3,289	29
BSDS1/4X4	\$62,40	\$73	\$78	369	BZR41/64	\$564,00	\$655	\$705	373	CGREF1	\$183,20	\$213	\$229	46	CH207-C	\$199,20	\$232	\$249	29
BSDS1/4X6	\$72,00	\$84	\$90	369	BZR43/64	\$615,20	\$714	\$769	373	CGREF2	\$183,20	\$213	\$229	46	CH210	\$828,00	\$961	\$1,035	33
BSDS1/4X8	\$92,00	\$107	\$115	369	BZR45/64	\$652,00	\$757	\$815	373	CGREF3	\$183,20	\$213	\$229	46	CH210-C	\$199,20	\$232	\$249	33
BSDS1X12	\$620,00	\$720	\$775	369	BZR47/64	\$679,20	\$788	\$849	373	CGREF4	\$183,20	\$213	\$229	46	CH210L	\$1,068,00	\$1,239	\$1,335	32
BSDS1X18	\$791,20	\$918	\$989	369	BZR49/64	\$735,20	\$853	\$919	373	CGREF5	\$183,20	\$213	\$229	46	CH210L-C	\$452,00	\$525	\$565	32
BSDS3/16X4	\$58,40	\$68	\$73	369	BZR5/8	\$520,00	\$604	\$650	373	CGREF6	\$192,00	\$223	\$240	46	CH211	\$1,456,00	\$1,689	\$1,820	35
BSDS3/16X6	\$72,00	\$84	\$90	369	BZR51/64	\$735,20	\$853	\$919	373	CH101	\$1,320.00	\$1,532	\$1,650	27	CH211-C	\$199,20	\$232	\$249	35
BSDS3/16X8	\$95,20	\$111	\$119	369	BZR53/64	\$792,00	\$919	\$990	373	CH101-C	\$119,20	\$139	\$149	27	CH211L	\$1,896,00	\$2,198	\$2,329	35
BSDS3/4X12	\$376,00	\$437	\$470	369	BZR55/64	\$824,00	\$956	\$1,030	373	CH102	\$1,231.20	\$1,429	\$1,539	27	CH211L-C	\$452,00	\$525	\$565	35
BSDS3/4X18	\$488,00	\$567	\$610	369	BZR57/64	\$884,00	\$1,026	\$1,105	373	CH102-C	\$119,20	\$139	\$149	27	CH212	\$2,575,20	\$2,988	\$3,219	34
BSDS3/4X6	\$324,00	\$376	\$405	369	BZR59/64	\$940,00	\$1,091	\$1,175	373	CH103	\$1,287.20	\$1,494	\$1,609	27	CH212-C	\$199,20	\$232	\$249	34
BSDS3/4X8	\$328,00	\$381	\$407	369	BZR61/64	\$940,00	\$1,091	\$1,175	373	CH103-C	\$119,20	\$139	\$149	27	CH212L	\$2,815,20	\$3,266	\$3,519	34
BSDS3/8X12	\$160,00	\$186	\$200	369	BZR63/64	\$1,055.20	\$1,225	\$1,319	373	CH104	\$1,744.00	\$2,024	\$2,180	28	CH212L-C	\$452,00	\$525	\$565	34
BSDS3/8X18	\$223,20	\$259	\$279	369	BZR7/8	\$824,00	\$956	\$1,030	373	CH104-C	\$119,20	\$139	\$149	28	CH213	\$1,744,00	\$2,024	\$2,180	32
BSDS3/8X24	\$351,20	\$408	\$439	369	BZR9/16	\$500,00	\$580	\$625	373	CH104L	\$1,884.00	\$2,186	\$2,355	27	CH213-C	\$199,20	\$232	\$249	32
BSDS3/8X6	\$88,00	\$103	\$110	369	C1805	\$76,80	\$90	\$96	361	CH104L-C	\$264,00	\$307	\$330	27	CH214	\$1,280,00	\$1,485	\$1,600	32
BSDS3/8X8	\$111,20	\$129	\$139	369	C1806	\$96,00	\$112	\$120	361	CH105	\$1,156.00	\$1,341	\$1,445	28	CH214-C	\$199,20	\$232	\$249	32
BSDS5/16X12	\$168,00	\$195	\$210	369	C1808	\$112,00	\$130	\$140	361	CH105-C	\$119,20	\$139	\$149	28	CH215	\$1,372,00	\$1,592	\$1,715	31
BSDS5/16X18	\$208,00	\$242	\$260	369	C1810	\$143,20	\$167	\$179	361	CH106	\$1,135.20	\$1,317	\$1,419	28	CH215-C	\$199,20	\$232	\$249	31
BSDS5/16X4	\$79,20	\$92	\$99	369	C1816	\$236,00	\$274	\$295	361	CH106-C	\$119,20	\$139	\$149	28	CH216	\$1,296,00	\$1,504	\$1,620	31
BSDS5/16X6	\$84,00	\$98	\$105	369	C460	\$143,20	\$167	\$179	148	CH106L	\$1,272.00	\$1,476	\$1,590	27	CH216-C	\$199,20	\$232	\$249	31
BSDS5/16X8	\$104,00	\$121	\$130	369	C5115	\$1,756.00	\$2,037	\$2,195	374	CH106L-C	\$264,00	\$307	\$330	27	CH218	\$2,476,00	\$2,873	\$3,095	30
BSDS5/8X12	\$268,00	\$311	\$335	369	C5129	\$3,172.00	\$3,680	\$3,965	374	CH107	\$916,00	\$1,063	\$1,145	28	CH218-C	\$199,20	\$232	\$249	

# ÍNDICE ALFANUMÉRICO

CÓDIGO	PRECIO DISTRIBUIDOR	PRECIO DISTRIBUIDOR CON IVA	PRECIO DE LISTA	PÁG.	CÓDIGO	PRECIO DISTRIBUIDOR	PRECIO DISTRIBUIDOR CON IVA	PRECIO DE LISTA	PÁG.	CÓDIGO	PRECIO DISTRIBUIDOR	PRECIO DISTRIBUIDOR CON IVA	PRECIO DE LISTA	PÁG.	CÓDIGO	PRECIO DISTRIBUIDOR	PRECIO DISTRIBUIDOR CON IVA	PRECIO DE LISTA	PÁG.
CH313	\$3,668.00	\$4,255.00	\$4,585.00	32	CT2020	\$24.80	\$29.31	\$31.334	334	DSA10100	\$580.00	\$673.725	\$725.384	384	ER78	\$2,344.00	\$2,720.00	\$2,930.00	293
CH313-C	\$268.00	\$311.00	\$335.00	32	CT2420	\$24.80	\$29.31	\$31.334	334	DSA1080	\$508.00	\$590.00	\$635.384	384	ER95	\$1,799.00	\$2,088.00	\$2,249.00	293
CH313-L	\$3,944.00	\$4,576.00	\$4,930.00	32	CTM16 A	\$636.00	\$738.00	\$795.292	292	DSA12100	\$756.00	\$877.00	\$945.384	384	ES07	\$3,412.00	\$3,996.00	\$4,295.00	318
CH313-L-C	\$560.00	\$650.00	\$700.00	32	CTM30 A	\$808.00	\$938.00	\$1,010.292	292	DSA1280	\$644.00	\$748.00	\$805.384	384	ES0866	\$3,416.00	\$3,963.00	\$4,270.00	318
CH314	\$1,792.00	\$2,079.00	\$2,240.00	31	CTM55 A	\$2,240.00	\$2,614.00	\$2,810.292	292	DSA1748	\$280.00	\$325.350	\$350.384	384	ESQ10 A	\$84.00	\$98.00	\$105.335	335
CH314-C	\$268.00	\$311.00	\$335.00	31	CUAD100	\$196.00	\$228.00	\$245.431	311	DSM1040	\$272.00	\$316.340	\$340.384	384	ESQ130 A	\$675.00	\$775.00	\$835.335	335
CH315	\$3,287.00	\$3,814.00	\$4,109.00	36	GM200A	\$207.00	\$237.00	\$254.333	333	DSM1060	\$320.00	\$372.400	\$400.384	384	ESQ305 A	\$375.00	\$435.00	\$465.335	335
CH315-C	\$268.00	\$311.00	\$335.00	36	GM255	\$448.00	\$520.00	\$560.333	333	DSM1080	\$404.00	\$469.505	\$505.384	384	EX27M5	\$14,236.00	\$16,514.00	\$17,795.00	44
CH316	\$1,591.00	\$1,846.00	\$1,989.00	31	CUT20	\$172.00	\$200.00	\$215.334	334	DSM1240	\$392.00	\$455.490	\$490.384	384	EX27M6	\$17,276.00	\$20,041.00	\$21,585.00	44
CH316-C	\$268.00	\$311.00	\$335.00	31	CUTU1 A	\$159.00	\$185.00	\$199.404	404	DSM1260	\$476.00	\$553.595	\$595.384	384	EX27S6	\$11,956.00	\$13,869.00	\$14,945.00	44
CHA200L	\$700.00	\$812.00	\$875.434	434	CUTU2 A	\$76.00	\$95.00	\$95.404	404	DSM430	\$104.00	\$121.130	\$130.384	384	EXA2 A	\$1,084.00	\$1,258.00	\$1,355.246	246
CHA200M	\$700.00	\$812.00	\$875.434	434	CUTU2N A	\$26.40	\$31.00	\$33.405	405	DSM724	\$136.00	\$158.170	\$170.384	384	EXA5 A	\$1,908.00	\$2,214.00	\$2,385.246	246
CHA200X	\$700.00	\$812.00	\$875.434	434	CUTU3 A	\$96.00	\$112.00	\$120.405	405	DSM740	\$175.00	\$204.210	\$219.384	384	EXA7 A	\$2,583.00	\$2,997.00	\$3,229.246	246
CHA201L	\$1,020.00	\$1,184.00	\$1,275.434	434	CUTU3N A	\$40.00	\$47.00	\$50.405	405	DSM840	\$208.00	\$242.260	\$260.384	384	EXBR0CA	\$1,100.00	\$1,276.00	\$1,375.439	439
CHA201M	\$1,020.00	\$1,184.00	\$1,275.434	434	CUTU4 A	\$168.00	\$195.00	\$210.405	405	DT39	\$13,311.00	\$15,441.00	\$16,639.242	242	EXBR0CALC	\$2,943.00	\$3,415.00	\$3,679.439	439
CHA201S	\$1,020.00	\$1,184.00	\$1,275.434	434	CUTU4N A	\$76.00	\$90.00	\$96.405	405	DVM	\$76.00	\$89.00	\$95.438	438	EXBR0CAU	\$1,444.00	\$1,696.00	\$1,835.373	373
CHA202L	\$1,020.00	\$1,184.00	\$1,275.434	434	CV41	\$1,295.20	\$1,503.00	\$1,619.383	383	E3618	\$2,895.20	\$3,359.00	\$3,619.64	64	EXBR0CAU	\$2,806.00	\$3,255.00	\$3,507.381	381
CHA202M	\$1,020.00	\$1,184.00	\$1,275.434	434	CV412	\$496.00	\$576.00	\$620.383	383	E3624	\$3,126.00	\$3,647.00	\$3,945.64	64	EXDA	\$6,596.00	\$7,652.00	\$8,245.437	437
CHA202X	\$1,020.00	\$1,184.00	\$1,275.434	434	CV414	\$244.00	\$284.00	\$305.383	383	E451	\$156.00	\$181.00	\$195.258	258	EXDES	\$2,812.00	\$3,262.00	\$3,515.437	437
CHA203L	\$720.00	\$836.00	\$900.434	434	CV418	\$239.20	\$279.00	\$299.383	383	E4818	\$3,320.00	\$3,852.00	\$4,150.64	64	EXELEC	\$4,560.00	\$5,290.00	\$5,700.437	437
CHA203M	\$720.00	\$836.00	\$900.434	434	CV4316	\$240.00	\$278.00	\$297.300	300	E4824	\$3,948.00	\$4,580.00	\$4,935.64	64	EXHE2G	\$1,424.00	\$1,644.00	\$1,755.437	437
CHA203S	\$720.00	\$836.00	\$900.434	434	CV434	\$804.00	\$933.00	\$1,005.383	383	E4900A	\$1,943.20	\$2,255.00	\$2,429.315	315	EXILMAU	\$3,016.00	\$3,499.00	\$3,770.439	439
CHA204L	\$1,020.00	\$1,184.00	\$1,275.434	434	CV438	\$392.00	\$455.00	\$490.383	383	E4905	\$2,508.00	\$2,910.00	\$3,135.313	313	EXILMAUC	\$17,032.00	\$19,758.00	\$21,290.392	392
CHA204M	\$1,020.00	\$1,184.00	\$1,275.434	434	CV4516	\$252.00	\$293.00	\$315.383	383	E4907A A	\$2,807.20	\$3,257.00	\$3,509.313	313	F984	\$180.00	\$209.00	\$225.259	259
CHA204X	\$1,020.00	\$1,184.00	\$1,275.434	434	CV4532	\$240.00	\$279.00	\$300.383	383	E4909A A	\$3,140.00	\$3,643.00	\$3,925.313	313	FD4512	\$60.00	\$61.00	\$65.385	385
CHA210L	\$655.20	\$761.00	\$819.434	434	CV458	\$524.00	\$608.00	\$655.383	383	E4910A A	\$1,983.20	\$2,301.00	\$2,479.315	315	FD4512P	\$60.00	\$70.00	\$75.385	385
CHA210M	\$655.20	\$761.00	\$819.434	434	CV4716	\$432.00	\$504.00	\$540.383	383	E49110A A	\$3,648.00	\$4,232.00	\$4,560.313	313	FD454	\$60.00	\$61.00	\$65.385	385
CHA210X	\$655.20	\$761.00	\$819.434	434	CV478	\$1,212.00	\$1,406.00	\$1,515.383	383	E49110A A	\$4,080.00	\$4,733.00	\$5,100.313	313	FD454P	\$60.00	\$70.00	\$75.385	385
CHALL A	\$972.00	\$1,128.00	\$1,215.434	434	CV481	\$1,644.00	\$1,908.00	\$2,055.383	383	E49120A	\$2,279.00	\$2,644.00	\$2,849.315	315	FD456	\$60.00	\$61.00	\$65.385	385
CHALLM A	\$972.00	\$1,128.00	\$1,215.434	434	CV4812	\$636.00	\$738.00	\$795.383	383	E491209HV	\$3,300.00	\$3,828.00	\$4,125.313	313	FD456P	\$60.00	\$70.00	\$75.385	385
CHALLX A	\$972.00	\$1,128.00	\$1,215.434	434	CV4814	\$488.00	\$579.00	\$610.383	383	E490A	\$968.00	\$1,123.00	\$1,210.315	315	FD458	\$60.00	\$61.00	\$65.385	385
CHAR20U A	\$1,004.00	\$1,165.00	\$1,255.304	304	CV4816	\$455.20	\$529.00	\$569.383	383	E4904A	\$968.00	\$1,123.00	\$1,210.315	315	FD458P	\$60.00	\$70.00	\$75.385	385
CHV38	\$3,344.00	\$3,880.00	\$4,180.364	364	CV4818	\$1,095.20	\$1,271.00	\$1,369.383	383	E4904AA	\$1,532.00	\$1,778.00	\$1,915.314	314	FD712	\$112.00	\$130.00	\$140.385	385
CL750 A	\$160.00	\$186.00	\$200.433	433	CV4820	\$528.00	\$613.00	\$660.383	383	E4904A	\$1,688.00	\$1,959.00	\$2,110.315	315	FD712P	\$128.00	\$149.00	\$160.385	385
CLF30 A	\$296.00	\$344.00	\$370.301	301	CV4822	\$540.00	\$627.00	\$675.383	383	E4904B	\$1,775.20	\$2,060.00	\$2,219.315	315	FD730	\$112.00	\$130.00	\$140.385	385
CLF50 A	\$399.20	\$464.00	\$499.301	301	CV4824	\$908.00	\$1,054.00	\$1,135.383	383	E4904HV	\$1,775.20	\$2,060.00	\$2,219.315	315	FD74P	\$128.00	\$149.00	\$160.385	385
CLFX30 A	\$340.00	\$395.00	\$425.301	301	CV4826	\$607.20	\$705.00	\$758.383	383	EB1006	\$2,720.00	\$3,156.00	\$3,400.329	329	FD76	\$112.00	\$130.00	\$140.385	385
CLFX50 A	\$480.00	\$557.00	\$600.301	301	CV4828	\$2,799.20	\$3,248.00	\$3,499.383	383	EB1008	\$3,775.20	\$4,380.00	\$4,719.329	329	FD76P	\$128.00	\$149.00	\$160.385	385
CLM30 A	\$340.00	\$395.00	\$425.301	301	CV4830	\$532.00	\$618.00	\$665.383	383	EB1207	\$4,388.00	\$5,091.00	\$5,485.329	329	FD78	\$112.00	\$130.00	\$140.385	385
CLM50 A	\$480.00	\$557.00	\$600.301	301	CV4832	\$632.00	\$730.00	\$779.383	383	EB1210	\$12,432.00	\$14,422.00	\$15,540.329	329	FD78P	\$128.00	\$149.00	\$160.385	385
CM1014	\$4,656.00	\$5,401.00	\$5,820.325	325	CV4834	\$1,212.00	\$1,406.00	\$1,505.383	383	EB1214	\$21,880.00	\$25,381.00	\$27,350.329	329	FRM	\$252.00	\$293.00	\$315.438	438
CM1116	\$53,860.00	\$62,478.00	\$67,325.325	325	CV4836	\$372.00	\$432.00	\$465.383	383	EB906	\$2,364.00	\$2,743.00	\$2,955.330	330	FT2	\$183.20	\$213.00	\$229.412	412
CM184B	\$3,040.00	\$3,527.00	\$3,800.325	325	CV4838	\$608.00	\$706.00	\$760.383	383	EB908	\$3,196.00	\$3,708.00	\$3,995.330	330	FUMU16 A	\$2,736.00	\$3,236.00	\$3,420.342	342
CM194B	\$3,832.00	\$4,446.00	\$4,790.325	325	CV4840	\$272.00	\$316.00	\$340.383	383	EB910	\$4,596.00	\$5,332.00	\$5,745.330	330	FUMU20 A	\$3,176.00	\$3,716.00	\$3,970.342	342
CM1916	\$9,312.00	\$10,802.00	\$11,640.325	325	CV4842	\$1,015.20	\$1,178.00	\$1,269.383	383	EC011	\$104.00	\$121.00	\$130.411	411	FUTU	\$151.00	\$176.00	\$189.431	431
CMA1 A	\$559.20	\$649.00	\$699.55	55	CV4844	\$1,928.00	\$2,237.00	\$2,410.383	383	EC015	\$412.00	\$478.00	\$515.411	411	FW1-1/2X1/4	\$768.00	\$891.00	\$960.383	383
CMA2 A	\$540.00	\$627.00	\$675.55	55	D1 A	\$380.00	\$441.00	\$475.56	56	EC021	\$127.00	\$148.00	\$159.412	412	FW1-1/2X3/8	\$884.00	\$1,026.00	\$1,105.383	383
CMA3 A	\$784.00	\$910.00	\$980.55	55	D2 A	\$415.20	\$482.00	\$519.56	56	EC030	\$92.00	\$107.00	\$115.411	411	FW1-1/4X1/4	\$759.20	\$881.00	\$949.383	383
CMA4 A	\$680.00	\$789.00	\$850.55	55	D3 A	\$452.00	\$525.00	\$565.56	56	EC040	\$104.00	\$121.00	\$130.411	411	FW1-1/4X3/8	\$756.00	\$877.00	\$945.383	383
CM1106	\$20,872.00	\$24,212.00	\$26,090.326	326	D4 A	\$452.00	\$525.00	\$565.56	56	EC050	\$208.00	\$242.260	\$260.397	397					

Table with multiple columns: Códigos (e.g., HD28S4, HD35M8, HD38M8), Precios (Distribuidor, Con IVA, Delista), and Paginas. Includes a section for 'CÓDIGO' with various alphanumeric codes and their corresponding prices.

# ÍNDICE ALFANUMÉRICO

CÓDIGO	PRECIO DISTRIBUIDOR	PRECIO DE LISTA	PÁG.	CÓDIGO	PRECIO DISTRIBUIDOR	PRECIO DE LISTA	PÁG.	CÓDIGO	PRECIO DISTRIBUIDOR	PRECIO DE LISTA	PÁG.	CÓDIGO	PRECIO DISTRIBUIDOR	PRECIO DE LISTA	PÁG.
RM912	\$3,016.00	\$3,499	311	TZU	\$151.20	\$176	433	UFRB6	\$30.40	\$36	392	UH2629SW	\$6,175.20	\$7,164	225
RMARR0	\$58.40	\$68	73	U3500A	\$1,572.00	\$1,824	1,965	UFRB8	\$39.20	\$46	392	UH2630SW	\$6,260.00	\$7,262	225
RMARR04	\$228.00	\$265	285	U3500AM	\$1,231.20	\$1,429	1,539	UFRM10	\$60.00	\$70	75	UH2631SW	\$6,367.20	\$7,386	225
RMARRU	\$2,420.00	\$2,808	3,025	U3500B	\$3,340.00	\$3,875	4,175	UFRM12	\$92.00	\$107	115	UH2632SW	\$7,727.20	\$8,964	225
RMARRUC	\$22,119.20	\$25,659	27,649	U3500BM	\$1,628.00	\$1,889	2,035	UFRM8	\$48.80	\$57	61	UH2633SWM	\$3,040.00	\$3,527	3,800
RMART	\$96.00	\$112	120	U3519	\$104.00	\$121	130	UFS8316	\$24.00	\$28	30	UH2650SWM	\$7,727.20	\$8,964	225
RMCHK12	\$196.00	\$228	245	U3521M	\$104.00	\$121	130	UFS8532	\$24.00	\$28	30	UH268	\$2,023.20	\$2,347	2,529
RMCHK12A	\$196.00	\$228	245	U3522M	\$104.00	\$121	130	UFS8732	\$24.00	\$28	30	UH2716SW	\$2,495.20	\$2,895	3,119
RMCHK38	\$151.20	\$176	189	U3524	\$104.00	\$121	130	UFTP6	\$26.40	\$31	33	UH2717SW	\$2,636.00	\$3,058	3,295
RME1030	\$8,855.20	\$10,273	\$11,069	U3524M	\$116.00	\$135	145	UFTP7	\$36.00	\$42	45	UH2718SW	\$2,636.00	\$3,058	3,295
RMLU6	\$184.00	\$214	230	U3526	\$104.00	\$121	130	UFTP8	\$41.60	\$49	52	UH2719SW	\$2,636.00	\$3,058	3,295
RP901	\$11,412.00	\$13,238	\$14,265	U3527M	\$119.20	\$139	149	UFR10	\$76.00	\$89	95	UH2720SW	\$2,636.00	\$3,058	3,295
RP801	\$49,128.00	\$56,989	\$61,410	U3528	\$104.00	\$121	130	UFR6	\$25.60	\$30	32	UH2721SW	\$2,636.00	\$3,058	3,295
RPAUTO	\$7,055.20	\$8,185	\$8,819	U20	\$116.00	\$135	145	UFR7	\$33.60	\$39	42	UH2722SW	\$2,636.00	\$3,058	3,295
RPELEC	\$6,328.00	\$7,341	\$7,910	U3530M	\$132.00	\$154	165	UFR8	\$42.40	\$50	53	UH2723SW	\$3,879.20	\$4,500	4,849
RPIN24	\$500.00	\$580	\$625	U3532	\$116.00	\$135	145	UH00FG	\$588.00	\$683	735	UH2724SW	\$4,116.00	\$4,775	5,145
RPMECA	\$4,960.00	\$5,754	\$6,200	U3532M	\$136.00	\$158	170	UH01FG	\$872.00	\$1,012	1,090	UH2724SWM	\$2,495.20	\$2,895	3,119
RPODVER	\$4,703.20	\$5,456	\$5,879	U3534	\$119.20	\$139	149	UH02FG	\$1,060.00	\$1,230	1,325	UH2726SW	\$4,116.00	\$4,775	5,145
RPOL	\$6,380.00	\$7,401	\$7,975	U3536	\$132.00	\$154	165	UH03FG	\$1,399.20	\$1,624	1,749	UH2727SW	\$4,284.00	\$4,970	5,355
RPOLC	\$59,031.20	\$68,477	\$73,789	U3536M	\$152.00	\$177	190	UH1079M	\$1,792.00	\$2,079	2,240	UH2727SWM	\$2,636.00	\$3,058	3,295
RPPG10	\$404.00	\$469	\$505	U3537M	\$152.00	\$177	190	UH1134	\$508.00	\$590	635	UH2728SW	\$4,284.00	\$4,970	5,355
RPPG13	\$404.00	\$469	\$505	U3538	\$132.00	\$154	165	UH1151	\$1,600.00	\$1,856	2,000	UH2729SW	\$4,284.00	\$4,970	5,355
RPPG17	\$404.00	\$469	\$505	U3538M	\$175.20	\$209	219	UH1160	\$1,920.00	\$2,232	2,405	UH2730SW	\$4,604.00	\$5,341	5,755
RR912	\$3,360.00	\$3,898	\$4,200	U3540	\$136.00	\$158	170	UH1162	\$2,484.00	\$2,882	3,105	UH2730SWM	\$2,636.00	\$3,058	3,295
RVAL	\$748.00	\$868	\$935	U3541M	\$175.20	\$209	219	UH1164	\$3,247.20	\$3,767	4,059	UH2731SW	\$2,636.00	\$3,058	3,295
RVAL	\$748.00	\$868	\$935	U3542	\$144.00	\$168	180	UH1200F	\$13,388.00	\$15,531	16,735	UH2732SW	\$7,936.00	\$9,206	9,920
RVAL	\$748.00	\$868	\$935	U3544	\$144.00	\$168	180	UH1200FM	\$7,088.00	\$8,213	8,850	UH2732SWM	\$2,636.00	\$3,058	3,295
SOZHM	\$215.20	\$250	\$269	U3546	\$152.00	\$177	190	UH1200G	\$7,172.00	\$8,320	8,965	UH2734SW	\$8,263.20	\$9,586	10,329
SOZHS	\$228.00	\$265	\$285	U3546M	\$268.00	\$311	335	UH1200H	\$3,128.00	\$3,629	3,910	UH2735SW	\$9,279.20	\$10,764	11,599
SB1014	\$30,119.20	\$34,939	\$37,649	U3548	\$152.00	\$177	190	UH1200KM	\$4,695.20	\$5,447	5,869	UH2736SW	\$9,279.20	\$10,764	11,599
SB1018	\$47,060.00	\$54,590	\$58,825	U3550	\$175.20	\$209	219	UH1200MM	\$22,887.20	\$26,550	28,609	UH2736SWM	\$3,879.20	\$4,500	4,849
SC907B	\$2,040.00	\$2,367	\$2,550	U3550M	\$308.00	\$358	385	UH1206M	\$248.00	\$288	310	UH2737SW	\$9,279.20	\$10,764	11,599
SCB1120	\$4,312.00	\$5,002	\$5,390	U3552	\$175.20	\$209	219	UH1207M	\$248.00	\$288	310	UH2738SW	\$10,328.00	\$11,981	12,910
SF150	\$440.00	\$511	\$550	U3554	\$184.00	\$214	230	UH1208	\$240.00	\$279	300	UH2740SW	\$10,664.00	\$12,371	13,300
SF150HK	\$1,916.00	\$2,223	\$2,395	U3555M	\$308.00	\$358	385	UH1208M	\$240.00	\$288	310	UH2741SW	\$10,848.00	\$12,584	13,560
SF15H	\$223.20	\$259	\$279	U3556	\$268.00	\$311	335	UH1209M	\$248.00	\$288	310	UH2741SWM	\$4,116.00	\$4,775	5,145
SF15M	\$140.00	\$163	\$175	U3558	\$268.00	\$311	335	UH1210	\$248.00	\$288	310	UH2742SW	\$12,060.00	\$13,990	15,075
SF15MM	\$223.20	\$259	\$279	U3560	\$268.00	\$311	335	UH1210M	\$279.20	\$324	349	UH2744SW	\$13,988.00	\$16,227	17,485
SF15SS	\$140.00	\$163	\$175	U3560M	\$328.00	\$381	410	UH1211M	\$312.00	\$362	390	UH2746SW	\$14,367.20	\$16,666	17,959
SF15ST	\$140.00	\$163	\$175	U3562	\$268.00	\$311	335	UH1212	\$279.20	\$324	349	UH2746SWM	\$4,284.00	\$4,970	5,355
SF15T	\$140.00	\$163	\$175	U3564	\$308.00	\$358	385	UH1212M	\$348.00	\$404	435	UH2747SW	\$14,544.00	\$16,872	18,180
SF15XH	\$223.20	\$259	\$279	U3565M	\$328.00	\$381	410	UH1213M	\$375.20	\$436	469	UH2748SW	\$14,871.20	\$17,251	18,589
SF16B	\$351.20	\$408	\$439	U3568	\$308.00	\$358	385	UH1214	\$312.00	\$362	390	UH2750SW	\$18,220.00	\$21,136	22,775
SF16S	\$320.00	\$372	\$400	U3572	\$308.00	\$358	385	UH1214M	\$428.00	\$497	535	UH2750SWM	\$7,936.00	\$9,206	9,920
SFTB	\$84.00	\$98	\$105	U3576	\$328.00	\$381	410	UH1215M	\$516.00	\$599	645	UH2751SW	\$7,936.00	\$9,206	9,920
SFTR	\$84.00	\$98	\$105	U3580	\$328.00	\$381	410	UH1216	\$375.20	\$436	469	UH2754SW	\$18,220.00	\$21,136	22,775
SFTT	\$84.00	\$98	\$105	U3582	\$328.00	\$381	410	UH1216M	\$588.00	\$683	735	UH2755SW	\$9,279.20	\$10,764	11,599
SI810	\$6,703.20	\$7,776	\$8,379	U368	\$23.20	\$27	29	UH1217M	\$628.00	\$729	785	UH2756SW	\$18,304.00	\$21,233	22,880
SI910	\$10,639.20	\$12,342	\$13,299	U372	\$28.00	\$33	35	UH1218	\$428.00	\$497	535	UH2760SW	\$10,328.00	\$11,981	12,910
SK816	\$5,312.00	\$6,162	\$6,640	U378	\$53.60	\$63	67	UH1218M	\$792.00	\$924	995	UH2765SW	\$10,848.00	\$12,584	13,560
SK818	\$5,808.00	\$6,738	\$7,260	U386	\$44.00	\$52	55	UH1219M	\$676.00	\$792	840	UH2770SW	\$13,988.00	\$16,227	17,485
SK904	\$2,364.00	\$2,743	\$2,955	U40	\$61.60	\$72	77	UH1220	\$516.00	\$599	645	UH2775SW	\$14,544.00	\$16,872	18,180
SK920	\$1,916.00	\$2,223	\$2,395	U40A	\$32.00	\$38	40	UH1220M	\$871.20	\$1,011	1,089	UH278	\$1,792.00	\$2,079	2,240
SM1010	\$25,900.00	\$30,044	\$32,375	U40B	\$41.60	\$49	52	UH1221M	\$896.00	\$1,040	1,120	UH280SWM	\$18,220.00	\$21,136	22,775
SM1110	\$74,575.20	\$86,508	\$93,219	U419	\$62.40	\$73	78	UH1222	\$588.00	\$683	735	UH285SW	\$18,220.00	\$21,136	22,775
SM1113	\$96,948.00	\$112,460	\$121,185	U421	\$135.20	\$157	169	UH1222M	\$1,068.00	\$1,239	1,335	UH41-1/4	\$212.00	\$246	265
SMA3	\$287.20	\$334	\$359	U475	\$47.20	\$55	59	UH1223M	\$1,120.00	\$1,300	1,400	UH41-1/2	\$116.00	\$135	145
SMG5	\$532.00	\$618	\$665	U730	\$41.60	\$49	52	UH1224	\$796.00	\$924	995	UH41-3/8	\$132.00	\$154	165
SMG6	\$1,304.00	\$1,513	\$1,630	U750	\$21.60	\$26	27	UH1224M	\$1,151.20	\$1,336	1,439	UH44-1/2	\$208.00	\$242	260
SMG7	\$1,543.20	\$1,791	\$1,929	U758	\$68.00	\$79	85	UH1225M	\$1,420.00	\$1,648	1,775	UH44-3/8	\$132.00	\$154	165
SOL83020	\$15,916.00	\$18,463	\$19,895	U761	\$18.40	\$22	23	UH1226	\$896.00	\$1,040	1,120	UH44-5/16	\$119.20	\$139	149
SOL93025	\$18,920.00	\$21,948	\$23,650	U780	\$40.80	\$48	51	UH1226M	\$1,691.20	\$1,846	1,989	UH651	\$666.00	\$761	820
SOLD9400	\$30,036.00	\$34,842	\$37,545	U782	\$56.80	\$66	71	UH1227M	\$1,584.00	\$1,954	\$2,105	UH652	\$950.00	\$1,137	1,225
SOL1020-220	\$5,503.20	\$6,384	\$6,879	UCD10	\$516.00	\$599	645	UH1228	\$1,068.00	\$1,239	1,335	UH653	\$1,344.00	\$1,560	1,680
SOL1020-BV	\$5,927.20	\$6,876	\$7,409	UCD33	\$384.00	\$446	480	UH1228M	\$1,836.00	\$2,130	2,295	UH654	\$1,511.20	\$1,753	1,888
SOLM1020-BV	\$12,316.00	\$14,287	\$15,395	UCD5	\$415.20	\$482	519	UH1229M	\$1,967.20	\$2,282	2,459	UH66FG	\$1,192.00	\$1,383	1,490
SOL1020-BV	\$8,888.00	\$10,311	\$11,110	UCD6	\$415.20	\$482	519								

Table with columns: CÓDIGO, PRECIO DISTRIBUIDOR, PRECIO DISTRIBUIDOR CON IVA, PRECIO DELTA, PÁG., and multiple columns of product codes and prices.

## \$ PVL ESTOS PRODUCTOS TIENEN PRECIO DE VENTA LIBRE (PVL) POR LO QUE EL PRECIO MÍNIMO DE VENTA NO APLICA.

CÓDIGO	DESCRIPCIÓN	MAYORE	MENUEDO	PÁG	CÓDIGO	DESCRIPCIÓN	MAYORE	MENUEDO	PÁG	CÓDIGO	DESCRIPCIÓN	MAYORE	MENUEDO	PÁG
2401	Gato hidráulico botella 2t	1.309	1.518	285	COMP825	Compresor 2HP 25L	6.340	7.354	344	LAPU1	Linterna alta potencia 1000m	779	904	408
2402	Gato tipo botella 2t	759	880	285	COMP850	Compresor 2.5HP 50L	8.370	9.709	344	LAPU2	Linterna alta potencia 2000m	1.115	1.293	408
2403	Gato hidráulico botella 3t	1.530	1.775	285	COMP9100A	Compresor gasolina 6.5HP 100L	32.629	37.850	345	LAPU3	Linterna alta potencia 3000m	1.690	1.960	408
2404	Gato tipo botella 4t	875	1.015	285	COMP9235A	Compresor gasolina 1.3HP 235L	72.109	83.646	345	LB821	Lijadora de banda 3x21" 720W	2.395	2.778	316
2405	Gato hidráulico botella 5t	1.940	2.250	285	COMP9300L	Compresor 3HP 300L	31.229	36.226	343	LCR100	Linterna p/cabeza LED 1000m	1.135	1.317	407
2406	Gato tipo botella 6t	1.125	1.305	285	COMP9503	Compresor 5HP 300L	44.675	51.823	343	LCR25	Linterna p/cabeza LED 2500m	550	638	407
2408	Gato hidráulico botella 8t	2.300	2.668	285	COMP9505	Compresor 5HP 500L	45.129	52.350	343	LCR70	Linterna p/cabeza LED 700m	965	1.119	407
2408N	Gato tipo botella 8t	1.330	1.543	285	COMP9510	Compresor 10HP 500L	64.745	75.104	343	LCU100	Linterna p/cabeza LED 100 lm	340	394	408
2412	Gato hidráulico botella 12t	2.849	3.305	285	COMP9515	Compresor 1.3HP 500L	92.515	107.317	343	LE834	Lijadora banda es 3.30HP 436"	7.535	8.741	328
2412N	Gato tipo botella 12t	1.650	1.914	285	CP1040-BV	Cortadora plasma 12mm 40A bi-v	9.849	11.425	335	LI1120	Pistola imp 1/2" 110W 474mm	6.549	7.597	307
2420	Gato hidráulico botella 20t	3.805	4.414	285	CP1060-220	Cortadora plasma 18mm 60A 220V	14.770	17.133	335	LI812	Pistola imp 1/2" 110W 474mm	3.435	3.985	309
2420N	Gato tipo botella 20t	2.209	2.562	285	DDEC45	Disco diamante expes con4-1/2	470	545	384	LO914	Linterna orbital 280W 1/4 hoja	1.665	1.931	316
2435	Gato hidráulico botella 35t	5.575	6.467	285	DDES45	Disco diamante expes segm4-1/2	525	609	384	LP807B	Pulidora angular 7" 1300W	2.879	3.340	316
2440	Gato hidráulico botella 40t	9.699	11.251	285	DDES7	Disco diamante expes segm 7"	1.015	1.177	384	LP410	Linterna pta agua 1000m 2AAA	305	354	409
2450	Gato hidráulico botella 50t	9.960	11.554	285	DDES9	Disco diamante expes segm 9"	1.009	1.170	384	LP420	Linterna pta agua 2000m 3AAA	325	377	409
2460	Gato ptn ulpes 2t larg alcan	17.385	20.167	283	DDIC4	Disco diamante ulind conit 4"	70	81	385	LP435	Linterna pta agua 3500m 4AAA	419	486	409
2460A	Gato ptn aluminio 1.3t	7.140	8.282	284	DDIC45	Disco diamante ulind conit 4 1/2	81	94	385	LP455	Linterna pta agua 5500m 3C	675	783	409
2461A	Gato ptn uso pesado 2t	11.699	13.571	283	DDIC7	Disco diamante ulind conit 7"	210	244	385	LP48	Linterna pta agua 800m 2AAA	265	307	409
2461N	Gato ptn uso industrial 2t	10.890	12.632	284	DDIS14	Disco diamante ulind segm 14"	4.145	4.808	365	LP50	Linterna pta agua 3000m 2AAA	345	403	409
2462	Gato ptn uso pesado 3t	16.440	19.070	283	DDIS14	Disco diamante ulind segm 14"	4.145	4.808	365	LR505A	Lijadora rotatoria 1/2" 360W	1.980	2.299	316
2462N	Gato ptn uso industrial 3t	11.645	13.228	284	DDIS16	Disco diamante ulind segm 16"	5.170	5.907	365	LR506A	Lijadora rotatoria 1/2" 360W	1.100	1.273	316
2463	Gato ptn uso pesado 3t	27.599	32.015	283	DDIS16	Disco diamante ulind segm 16"	5.170	5.907	365	LR7	Linterna recargable 1000m	1.355	1.572	408
2463N	Gato ptn uso industrial 3t	19.870	23.049	284	DDIS18	Disco diamante ulind segm 18"	6.115	7.093	365	LR8	Linterna recargable 800m	1.519	1.762	408
2464	Gato ptn uso pesado 10t	34.589	40.123	283	DDIS18	Disco diamante ulind segm 18"	6.115	7.093	365	LR10R	Lampara de taller 1200m	830	963	406
2464N	Gato ptn uso industrial 10t	29.400	34.104	284	DDIS20	Disco diamante ulind segm 20"	7.650	8.874	365	LR18S	Lampara taller slim 180m	785	911	407
2465	Gato ptn uso pesado 20t	76.865	89.163	283	DDIS20	Disco diamante ulind segm 20"	7.650	8.874	365	LR20B	Lampara taller bolsillo 200m	510	592	406
2465N	Gato ptn uso industrial 20t	52.629	60.632	284	DDIS4	Disco diamante ulind segm 4"	72	84	385	LR20R	Lampara de taller 240m	979	1.136	406
2468	Prensa hidráulica ulpes 15t	19.229	22.306	289	DDIS45	Disco diamante ulind segm4-1/2	83	96	385	LR38B	Lampara taller bolsillo 380m	660	766	406
2470	Prensa hidráulica ulpes30t gat	29.820	34.591	289	DDIS7	Disco diamante ulind segm 7"	215	249	385	LR40R	Lampara de taller 420m	1.225	1.421	406
24700	Prensa hidráulica ulind 4t	5.779	6.704	290	DDIS9	Disco diamante ulind segm 9"	320	371	385	LR40S	Lampara taller slim 400m	905	1.050	407
24701	Prensa hidráulica ulind 12t	9.739	11.297	290	DDIT4	Disco diamante ulind turb 4"	67	78	385	LR40R	Lampara taller 600m recarg	1.310	1.520	406
24702	Prensa hidráulica ulind 20t	13.300	15.428	290	DDIT45	Disco diamante ulind turb 4 1/2	77	89	385	LR40S	Lampara taller 600m recarg	1.690	1.920	340
24703	Prensa hidráulica ulpes 30t	18.610	21.588	290	DDIT7	Disco diamante ulind turb 7"	200	232	385	MS818	Motosierra gasolina 18" 49.8cc	6.420	6.420	340
2471	Prensa hidráulica ulpes 30t	37.329	43.302	289	DDIT9	Disco diamante ulind turb 9"	295	342	385	MS820	Motosierra gasolina 20" 54cc	6.789	6.789	340
2471P	Prensa hidráulica pedal 30t	63.085	73.179	289	DDPS45	Disco diamante ulpes segm4-1/2	249	289	384	PB1214	Pulidora banco 14" 3hp	23.289	27.013	310
2472	Prensa hidráulica ulpes 50t	54.859	63.636	289	DDPS7	Disco diamante ulpes segm 7"	575	667	384	PC800A	Pistola de calor 1800W 600°C	1.210	1.404	317
2472P	Prensa hidráulica pedal 50t	73.509	86.270	289	DDPS9	Disco diamante ulpes segm 9"	640	742	384	PC960	Pistola de calor 1800W 600°C	1.750	2.033	317
2473	Prensa hidráulica 20t	21.650	25.114	288	DDPT45	Disco diamante ulpes turb4-1/2	949	1.099	384	PP921A	Podadora gasolina 21" 196cc	10.735	12.453	340
2474	Prensa hidráulica 30t	34.190	39.680	288	DEB0K5	Destapacabo estación 1-1/4 a 3"	149.545	173.368	242	PPG10	Pistola pintar gr 100m 1.0mm	2.359	2.786	348
2475	Prensa hidráulica 50t	47.415	55.001	288	DE750	Destapacabo estación 1/2HP 8pt	108.640	126.022	242	PPG13	Pistola pintar gr 100m 1.3mm	3.329	3.862	348
2476	Prensa hidráulica 750t	122.045	141.572	288	DE843	Destapacabo gasolina 17" 43cc	5.420	6.287	341	PPV17	Pistola pintar gr 600m 1.7mm	3.329	3.862	348
2482A	Mesa elevadora hidráulica 650kg	33.115	38.413	292	DE852	Destapacabo gasolina 17" 43cc	5.805	6.734	341	PV0355	Placa compactora 5.5HP	39.955	46.346	364
2483	Mesa elevadora hidráulica 1.5t	44.150	51.214	292	DL244A	Desmolnador lenta rin 24"	50.524	58.262	290	RB1120	Rotomartillo batería 5.5HP	9.635	11.177	307
2484	Mesa elevadora hidráulica 2.5t	57.399	66.583	292	DL248B	Desmolnador lenta rin 24"brzo	52.730	61.167	290	RC4-088	Cuchilla desbrozadora DG84353	949	1.089	341
2488	Gato transmisión 300kg	11.305	13.114	285	DT39	Destapacabo Vhidraulic	116.639	139.301	342	RCU-D88	Cuchilla desbrozadora DG84353	225	261	341
24881	Gato transmisión 300kg	10.515	12.197	286	EAI004A	Esmeriladora ang 7" 1010W	2.429	2.818	315	REC1014	Rectificador recto 1/4" 550W	2.695	3.126	317
24882	Gato transmisión 750kg	12.469	14.464	286	EAI005	Esmeriladora angul 5" 1500W	3.135	3.637	313	REC1114	Rectificador recto 1/4" 750W	3.825	4.437	317
24883	Gato transmisión 1200kg	18.595	21.570	286	EAI007A	Esmeriladora ang 7" 2400W	3.509	4.071	313	REC914	Rectificador recto 1/4" 400W	2.425	2.813	317
2489	Gato transmisión 1t	32.635	37.857	286	EAI009A	Esmeriladora ang 9" 2400W	3.925	4.553	313	RFRU1	Reflector 1200m recarg 12W	919	1.066	410
2490A	Pluma hidráulica plegable 1t	26.469	30.704	286	EAI104	Esmeriladora 4-1/2" 850W	2.479	2.876	315	RFRU2	Reflector 2500m recarg 30W	1.420	1.647	410
2490P	Pluma hidráulica paralela 1t	28.980	33.617	286	EAI107A	Esmeriladora angular 7" 2500W	4.560	5.290	313	RFU1	Reflector 1000m 100-240V 16W	769	892	410
2491A	Pluma hidráulica plegable 2t	43.275	50.199	286	EAI109A	Esmeriladora angular 9" 2500W	5.100	5.916	313	RFU2	Reflector 2500m 100-240V 30W	1.045	1.212	410
2491P	Pluma hidráulica paralela 2t	47.169	54.716	286	EAI204	Esmeriladora 4-1/2" 850W	2.849	3.305	315	RFU5	Reflector 5000m 100-240V 56W	1.615	1.873	410
2492	Pluma hidráulica 2t	13.850	16.066	287	EAI209HV	Esmeriladora ang 9" 2450W 220V	4.125	4.785	313	RM712D	Rotomartillo 1/2" 1050W	2.039	2.365	311
2493	Pluma hidráulica plegable 1t	10.439	12.109	287	EAB04	Esmeriladora 4-1/2" 900W	1.210	1.404	315	RM812C	Rotomartillo 1/2" 850W	1.605	1.862	310
2494	Pluma hidráulica plegable 2t	11.505	13.346	287	EAB04A	Esmeriladora 4-1/2" 900W	1.210	1.404	315	RM822	Rotomartillo SDSplus 660W 2.2J	6.035	7.001	311
2501	Gato ptn hidromom 30t	53.869	62.488	283	EAB04AK	Jgo miniesmeriladora 4-1/2" acc	1.915	2.221	314	RM838B	Rotomartillo 3/8" 850W	1.595	1.850	310
2501B	Gato ptn hidromom 30t baj	48.480	56.237	283	EAB04A	Esmeriladora 4-1/2" 720W	2.110	2.448	315	RM912	Rotomartillo 1/2" 900W	3.770	4.373	311
764	Jgo dobladora elec p/ tubo 14x2	67.680	78.539	239	EAB04B	Esmeriladora ang 4-1/2" 850W	2.219	2.574	315	RME1030	Rotomartillo electomom SDS 5.5	11.069	12.840	311
712A	Linterna 1 LED 24A ulpes	289	335	409	EAB04HV	Esmeriladora ang 4-1/2" 720W/220V	2.219	2.574	315	RP801	Colector polvo 3/4HP 24hp	14.265	16.547	328
712C	Linterna 1 LED 2C ulpes	420	487	409	EB1006	Esmeril banco 6" 250W	3.400	3.944	329	RP901	Colector polvo 5hp 220V	61.410	71.236	328
712D	Linterna 1 LED 2D ulpes	575	667	409	EB1008	Esmeril banco 6" 570W	4.719	5.474	329	RR912	Router 1/4" 1/2" 1300W	4.200	4.672	317
713A	Linterna 1 LED 34A ulpes	325	377	409	EB1207	Esmeril banco 7" 12hp	5.485	6.363	329	SB1014	Sierra de banda 14" 2HP	37.649	43.673	322
862	Jgo tarrajá elec 1/2" 2" 4HP 8hp	49.015	56.857	295	EB1210	Esmeril banco 10" 2hp	15.540	18.026	329	SB1018	Sierra de banda 18" 2HP	58.825	68.237	322
8L/R	Linterna reflectora 1000 lm	1.740	2.018	411	EB1214	Esmeril banco 14" 5hp	17.350	20.128	329	SC9078	Sierra circular 7-1/4" 1500W	2.550	2.958	308
ADM	Acabe manual compresor 846ml	1.100	1.16	411	EB906	Esmeril banco 6" 570W 300	2.955	3.428	330	SB1120	Sierra metala con 10" 1800W	5.390	6.252	322
ASC	Acabe sintal compresor 946ml													



El concepto **STORE** es un local o área dentro de un local, definida por personal de mercadotecnia para la exhibición y venta de nuestros productos.

En una Store, se exhiben los productos por oficios para **mejorar y simplificar la experiencia de compra de los clientes** y de esta forma, se lleven más productos de los que tenían en mente.

## VENTAJAS PARA NUESTROS DISTRIBUIDORES



1



### MAYORES VENTAS

Se incentiva la venta cruzada, así como la venta por impulso.

2



### CLIENTES SATISFECHOS

Tus clientes encuentran todo en un mismo lugar; estarán dispuestos a gastar más si cubrimos todas sus necesidades.

3



### PORTAFOLIO ADECUADO

Contarás con un portafolio de productos alineados a necesidades de tu mercado; con una mezcla que atraiga, retenga y fidelice a tus clientes, asegurando ganancias para ti.

4



### BONOS

Podrás acceder a bonos adicionales (hasta el 1.5%) por tener una STORE tipo autoservicio en tu negocio.

5



### IMAGEN PUNTO DE VENTA

Tendrás a tu disposición la imagen adecuada para llamar la atención de tus clientes. Desde la imagen interior, sistemas de exhibición y material POP que atraerán sus miradas.

6



### ASESORÍA

Retroalimentación constante para incrementar las ventas de tu store.

7



### PUBLICIDAD

Podrás obtener difusión en nuestra web [urrea.com](http://urrea.com) y aprovechar nuestras plataformas de marketing.

MÁS DE **500**  
STORES CERTIFICADAS  
EN MÉXICO  
Y AMÉRICA LATINA

# URREA ES LA SOLUCIÓN TOTAL.

PRECIO DE LISTA: \$83



2021.



**urrea.com**  
**80088URREA**  
**(8887732)**  
**ventas@urrea.net**

[urreeherramientas](#) [urreeherramientasoficial](#) [urree.herramientas](#) [@urreetools](#)



EMPRESA SOCIALMENTE RESPONSABLE

